



národní  
úložiště  
šedé  
literatury

**Věstník Úřadu průmyslového vlastnictví 2018/08**

Úřad průmyslového vlastnictví  
2018

Dostupný z <http://www.nusl.cz/ntk/nusl-407094>

Dílo je chráněno podle autorského zákona č. 121/2000 Sb.

Tento dokument byl stažen z Národního úložiště šedé literatury (NUŠL).

Datum stažení: 03.05.2024

Další dokumenty můžete najít prostřednictvím vyhledávacího rozhraní [nusl.cz](http://nusl.cz) .

### Číselné INID kódy pro označování bibliografických dat technických řešení

### INID Codes for the identification of bibliographic data of technical solutions

(Standard WIPO ST. 9 a ST. 80)

(11)	číslo patentu/zápisu/osvědčení	(11)	Number of the patent/registration/certification
(15)	datum zápisu průmyslového vzoru	(15)	Industrial design registration date
(21)	číslo přihlášky/žádosti	(21)	.Application number
(22)	datum podání přihlášky/žádosti	(22)	Date of application filling
(23)	údaje o výstavní prioritě	(23)	Exhibition priority data
(28)	počet průmyslových vzorů	(28)	Number of industrial designs included in the application
(31)	číslo prioritní přihlášky	(31)	Number of priority application
(32)	datum podání prioritní přihlášky	(32)	Filing date of priority application
(33)	země priority	(33)	Priority country
(40)	datum zveřejnění přihlášky vynálezu	(40)	Date of publication of patent application
(45)	datum zveřejnění zapsaného průmyslového vzoru	(45)	Publication date of the registered industrial design
(47)	datum zveřejnění udělení patentu a zápisu užitého vzoru, datum zápisu užitého vzoru, datum oznámení udělení evropského patentu v Evropském patentovém věstníku	(47)	Publication date of patent granting and publication date of utility model registration, registration date of utility model, publication date of European patent granting in the European patent bulletin
(51)	mezinárodní patentové třídění/Locarnské třídění průmyslových vzorů	(51)	International Patent Classification/ Locarno Classification for Industrial Designs
(54)	Název	(54)	Title
(55)	vyobrazení průmyslového vzoru	(55)	Reproduction of the industrial design
(57)	Anotace	(57)	Abstract
(68)	číslo základního patentu	(68)	Number of the basic patent
(71)	označení přihlašovatele/žadatele	(71)	Applicant
(72)	označení původce	(72)	Inventor
(73)	označení majitele/vlastníka	(73)	Owner
(74)	označení zástupce	(74)	Attorney's name and address
(86)	číslo mezinárodní přihlášky	(86)	International application number
(87)	číslo mezinárodního zveřejnění	(87)	International publication number
(92)	datum a číslo první registrace přípravku pro Českou republiku	(92)	Date and number(s) of the first authorization to market the product in the CZ
(93)	datum, číslo a země první registrace přípravku v rámci Společenství	(93)	Date, number(s) and country of the first authorization to market the product in the EEC
(94)	doba platnosti osvědčení	(94)	Term of certification validity
(95)	označení a typ přípravku	(95)	Name of the product and product type
(96)	datum podání a číslo evropské patentové přihlášky	(96)	European patent application filling date and number
(97)	datum zveřejnění a číslo zveřejnění evropské patentové přihlášky v Evropském patentovém věstníku	(97)	European patent application publication date and publication number in the European patent bulletin

### Číselné INID kódy pro označování bibliografických dat ochranných známek

### INID codes and minimum required for the identification of bibliographic data relating to marks

(Standard WIPO ST.60)

(111)	Číslo zápisu ochranné známky (registrace)	(111)	Number of registration
(151)	Datum zápisu ochranné známky	(151)	Date of the registration
(210)	Číslo přihlášky ochranné známky (spisu)	(210)	Number of the application
(220)	Datum podání přihlášky	(220)	Date of filing of the application
(320)	Datum vzniku práva přednosti	(320)	Date of the first application
(442)	Datum zveřejnění přihlášky po průzkumu	(442)	Date of the publication of the examined application
(450)	Datum zveřejnění zápisu ochranné známky ve Věstníku	(450)	Date of publication of the registration
(510)	Seznam výrobků a služeb	(510)	List of goods and/or services
(511)	Číslo třídy výrobků a služeb	(511)	Number of the class of goods and/or services
(526)	Omezení rozsahu ochrany o prvek	(526)	Disclaimer
(540)	Znění nebo vyobrazení ochranné známky	(540)	Reproduction of the mark
(551)	Kolektivní ochranná známka	(551)	Collective mark
(554)	Prostorová ochranná známka	(554)	Three-dimensional mark
(558)	Ochranná známka tvořená pouze barvou nebo kombinací barev	(558)	Mark consisting exclusively of one or several colours
(580)	Datum zápisu jakékoliv transakce v souvislosti s přihláškou nebo zápisem ochranné známky do rejstříku, např. změna majitele, změna jména nebo adresy, vzdání se práv k ochranné známce atd. (účinnost)	(580)	Date of recording of any kind of transaction in respect of applications or registrations (e.g. change in ownership, change in name or address, renunciation, termination of protection)
(591)	Údaje o barevnosti ochranné známky	(591)	Information concerning colour claimed
(730)	Přihlašovatel/vlastník ochranné známky	(730)	The applicant or the holder of the mark
(740)	Zástupce	(740)	Name and address of the representative
(770)	Jméno a adresa dřívějšího přihlašovatele nebo vlastníka (v případě změny vlastnictví)	(770)	Name and address of the previous applicant or holder (in case of change in ownership)
(791)	Jméno a adresa nabyvatele licence	(791)	Name and address of the licensee
(793)	Podmínky a omezení licence	(793)	Indication of conditions and/or restrictions under the license
(800)	Mezinárodní zápis ochranné známky	(800)	International registration

# Kódy pro kódování záhlaví oznámení publikovaných ve Věstníku

(Standard WIPO ST. 17)

BB9A	zveřejněné přihlášky vynálezů	MK1K	zánik užitého vzoru uplynutím doby platnosti
FG1K	zapsané užité vzory	MK4A	zánik patentů uplynutím doby platnosti
FG4A	udělené patenty	MK4F	zánik autorských osvědčení uplynutím doby platnosti
FG4Q	zapsané průmyslové vzory	MK4Q	zánik průmyslového vzoru uplynutím doby ochrany
LD3K	částečný výmaz užitého vzoru	MM4A	zánik patentů pro nezaplacení ročních poplatků
LD4Q	částečný výmaz průmyslového vzoru	MM4F	zánik autorských osvědčení pro nezaplacení ročních poplatků
MA4A	zánik patentů vzdáním se	ND1K	prodloužení platnosti užitého vzoru
MA4F	zánik autorských osvědčení vzdáním se	ND4Q	obnova doby ochrany průmyslového vzoru
MC3K	výmaz užitého vzoru	PA4A	změna autorského osvědčení na patent
MC4A	zrušení patentu	PC9A	změna dispozičního práva k vynálezu
MC4F	zrušení autorského osvědčení	PD1K	převod práv a ostatní změny majitelů užitého vzoru
MC4Q	výmaz průmyslového vzoru	PD4A	převod práv a ostatní změny majitelů patentů
MH1K	zánik užitého vzoru vzdáním se	PD4Q	převod práv a ostatní změny vlastníků průmyslových vzorů
MH4A	částečné zrušení patentu	QA9A	nabídka licence
MH4F	částečné zrušení autorského osvědčení	SB4A	zapsané patenty do rejstříku po odtajnění
MH4Q	zánik průmyslového vzoru vzdáním se	SB4F	zapsaná autorská osvědčení do rejstříku po odtajnění

## Opravy Změny Různé

### Opravy u přihlášek vynálezů s žádostí o udělení patentu

HA9A	jmenování vynálezce		
HB9A	oprava jmen	HG9A	oprava chyb v třídění
HC9A	změna jmen	HH9A	oprava nebo změna všeobecně
HD9A	oprava adres	HK9A	tiskové chyby v úředních věstnících
HE9A	změna adres		
HF9A	oprava dat		

### Opravy ochranných dokumentů

Patenty	autorská osvědčení	užité vzory	průmyslové vzory	
TA4A	TA4F	TA1K	TA4Q	jmenování vynálezce
TB4A	TB4F	TB1K	TB4Q	oprava jmen
TC4A	TC4F	TC1K	TC4Q	změna jmen
TD4A	TD4F	TD1K	TD4Q	oprava adres
TE4A	TE4F	TE1K	TE4Q	změna adres
TF4A	TF4F	TF1K	TF4Q	oprava dat
TG4A	TG4F	TG1K	TG4Q	oprava chyb v třídění
TH4A	TH4F	TH1K	TH4Q	oprava nebo změna všeobecně
TK9A	TK9F	TK1K	TK4Q	tiskové chyby v úřed. věstnících

### **Kódy pro označování zemí a mezinárodních organizací použité ve věstníku**

AT	Rakousko
BM	Bermudy
CH	Švýcarsko
CN	Čína
CZ	Česká republika
DE	Spolková republika Německo
DK	Dánsko
FR	Francie
GB	Velká Británie
GR	Řecko
HR	Chorvatsko
HU	Maďarsko
IL	Izrael
IT	Itálie
JP	Japonsko
MT	Malta
RU	Ruská federace
SE	Švédsko
SI	Slovinsko
SK	Slovensko
US	Spojené státy americké

### **Kódy pro označování států USA použité ve věstníku**

CA	California
CT	Connecticut
IL	Illinois
NJ	New Jersey
NY	New York
TX	Texas

**BB9A**

**Zveřejněné přihlášky vynálezů - přehled podle čísel přihlášek**

Dále uvedené přihlášky vynálezů byly zveřejněny dnem, uvedeným ve Věstníku podle zákona č. 527/1990 Sb., o vynálezech a zlepšovacích návrzích, ve znění pozdějších předpisů, a jsou k dispozici v patentové knihovně Úřadu průmyslového vlastnictví, Antonína Čermáka 2a, 160 68, Praha 6.

(21)	(51)	(21)	(51)
2016-481	<b>B 60 Q 1/00</b> (2006.01)	2016-709	<b>G 06 F 13/10</b> (2006.01)
2016-486	<b>A 47 L 15/00</b> (2006.01)	2017-6	<b>B 01 J 29/22</b> (2006.01)
2016-491	<b>C 07 D 249/12</b> (2006.01)	2017-11	<b>E 05 B 67/24</b> (2006.01)
2016-564	<b>E 04 H 4/08</b> (2006.01)	2017-43	<b>F 24 J 2/24</b> (2006.01)

**Zveřejněné přihlášky vynálezů - řazené podle MPT**

(51)	<b>A47L 15/00</b> (2006.01)	palladia, osmia, iridia a platiny na modifikovaný mordenit v $NH_4^+$ - nebo H-formě.
	<b>A47L 15/14</b> (2006.01)	
	<b>A47L 15/16</b> (2006.01)	
(21)	<b>2016-486</b>	(74) INVENTIA s.r.o., RNDr. Kateřina Hartvichová, Na Bělidle 3, Praha 5, 15000
(71)	Bílek Petr, Liberec 14, CZ	
(72)	Bílek Petr, Liberec 14, CZ	
(54)	<b>Myčka nápojových plechovek</b>	
(22)	09.08.2016	
(57)	Tělo myčky nápojových plechovek obsahuje otvor pro plechovku, kdy ve vnitřní stěně myčky je integrován držák plechovky se spínačem sprchy. Ze zadní stěny myčky je vyvedena sprcha, která je umístěna nad vrchní část plechovky a propojena s přívodem vody. Tělo myčky může být vybaveno dvojitou stěnou, kdy prostor mezi stěnami je vyplněn chladicím médiem. S výhodou je myčka opatřena čtečkou čárového kódu pro čtení typu nápoje a pomocí počítačové instalace je možno nastavit intenzitu chlazení nápoje v plechovce.	
(74)	RETROPATENT s.r.o., Mgr. Kamil Kolátor, Dobiášova 1246/29, Liberec VI, 46006	

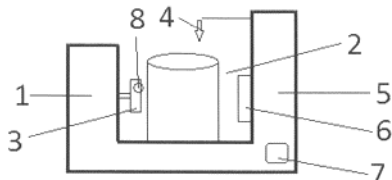

(51)	<b>B01J 29/22</b> (2006.01)	
	<b>B01J 23/38</b> (2006.01)	
	<b>C07C 5/22</b> (2006.01)	
	<b>C07C 9/16</b> (2006.01)	
(21)	<b>2017-6</b>	
(71)	Ústav fyzikální chemie J. Heyrovského AV ČR, v. v. i., Praha 8, CZ	
(72)	Sazama Petr Ing., Ph.D., Praha 2, CZ Morávková Jaroslava Ing., Ph.D., Praha 9, CZ Pastvová Jana Ing., Ostrava Poruba, CZ Kaučský Dalibor Ing., Ph.D., Praha 9 - Střížkov, CZ	
(54)	<b>Katalyzátor pro hydroizomerizaci alkanů C4-C7, jeho příprava a použití</b>	
(22)	09.01.2017	
(57)	Způsob přípravy katalyzátoru pro hydroizomerizaci alkanů C4-C7 na bázi mordenitu, tímto způsobem připravený katalyzátor s vyšší aktivitou díky zpřístupnění reakčních center bez snížení počtu kyselých reakčních center, a způsob hydroizomerizace alkanů na tomto katalyzátoru. Způsob přípravy katalyzátoru pro hydroizomerizace alkanů C4-C7 zahrnuje následující kroky: fluoridace mordenitu vodorozpuštěným fluoridem nebo kyselinou fluorovodíkovou; následná desilikace mordenitu alkalickým loužením za vzniku modifikovaného mordenitu; iontová výměna atomů sodíku za protony v roztoku obsahujícím $H^+$ nebo $NH_4^+$ ionty a případnou následnou kalcinaci, za tvorby H-formy modifikovaného mordenitu; nanesením alespoň jednoho vybraného ze skupiny sestávající z ruthenia, rhodia,	
(51)	<b>C07D 249/12</b> (2006.01)	
	<b>C07D 249/14</b> (2006.01)	
(21)	<b>2016-491</b>	
(71)	Zentiva, k.s., Praha 10 - Dolní Měcholupy, CZ	
(72)	Stach Jan, Praha 10, CZ Rádl Stanislav, Květnice, CZ Halama Aleš, Pardubice, CZ	
(54)	<b>Způsob výroby 5-amino-4-(1-cyklopropyl-naftalen-4-yl)-4H-1,2,4-triazol-3-thiolu, klíčového meziprojektu výroby 2-(5-brom-4-(1-</b>	

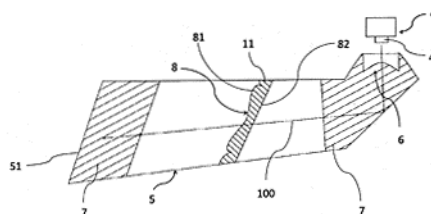

**cyklopropyl-naftalen-4-yl)-4H-1,2,4-triazol-3-ylthio)octové kyseliny - lesinuradu**

(22) 11.08.2016

(57) Řešení se týká zlepšeného způsobu výroby vysoce čistého intermediátu 5-amino-4-(1-cyklopropyl-naftalen-4-yl)-4H-1,2,4-triazol-3-thiolu vzorce I, klíčového meziprojektu při výrobě 2-(5-brom-4-(1-cyklopropyl-naftalen-4-yl)-4H-1,2,4-triazol-3-ylthio)octové kyseliny vzorce II známé pod generickým názvem lesinurad. Vysoce čistý intermediát se připraví reakcí 4-cyklopropyl-1-naftylisothiokyanátu s vhodným S-alkylthiosemikarbazidem ve vhodném rozpouštědle. Lesinurad je selektivním inhibítorem transportu kyseliny močové snižujícím hladinu kyseliny močové v krvi. Používá se v kombinaci s některým z léčiv působících jako inhibitory xanthin oxidázy u pacientů, u kterých se nedosáhne uspokojivého stavu léčbou pomocí samotných inhibitorů xanthin oxidázy.

(74) Rott, Růžička & Guttmann Patentové, známkové a advokátní kanceláře, Ing. Jana Fuchsová, Vínohradská 37, Praha 2, 12000

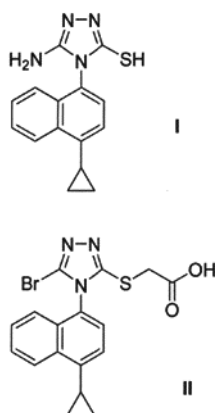

(51) **E04H 4/08** (2006.01)

(21) **2016-564**

(71) USSPA, s.r.o., Dolní Dobrouč, CZ

(72) Kadlecová Kateřina Ing., Dolní Dobrouč, CZ

Kadlec Jan Ing., Dolní Dobrouč, CZ

(54) **Způsob manipulace s termoizolačním krytem spa nebo swim spa a zařízení k provádění způsobu**

(22) 14.09.2016

(57) Vynález se týká způsobu manipulace s termoizolačním krytem (2) spa nebo swim spa mezi jeho zavřenou polohou, otevřenou polohou a parkovací polohou, přičemž termoizolační kryt (2) obsahuje unášecí segment (21) sprážený s pohonem a unášený termoizolační segment (22), který je otočně připojen k unášecímu segmentu (21), přičemž při otevírání nebo zavírání se otáčí unášecím segmentem (21), který unáší unášený segment (22) a v otevřené poloze jsou oba termoizolační segmenty (21, 22) ve svislé poloze a jsou k sobě přivráceny svými dosedacími plochami (211, 220), přičemž unášecí segment (21) se při otevírání i zavírání otáčí kolem osy (40) ležící mimo půdorys spa nebo swim spa. Před zahájením otáčení unášecího segmentu (21) pro otevírání se osa (40) otáčení unášecího segmentu (21) pozvedne nad úroveň své klidové polohy do své horní polohy, čímž se pozvedne zadní čelo (210) unášecího segmentu (21) a mezi dosedací plochou (211) a lemem (11) nádoby (1) spa se vytvoří mezera, po jejímž vytvoření se zahájí otáčení unášecího segmentu (21) do svislé polohy. Dále se vynález týká zařízení k provádění tohoto způsobu, jehož podstatou je to, že unášecí segment (21) je pevně spojen s otáčecím zařízením (4), které obsahuje dvojici otáčecích pohonů (41) uložených na zařízeních (5) pro svislou manipulaci.

(74) Ing. Dobroslav Musil, patentová kancelář, Ing. Dobroslav Musil, Zábřdovická 11, Brno, 61500

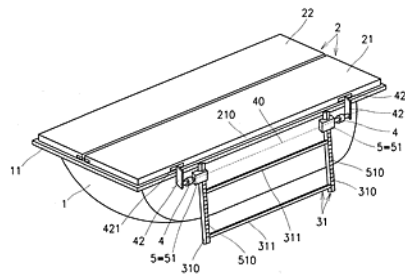

(51) **E05B 67/24** (2006.01)

(21) **2017-11**

(71) UrbanAlps Czech s.r.o., Praha 1 - Staré Město, CZ

(72) Holda Jiří Ing., Jaroměř, CZ

(54) **Visací zámek**

(22) 10.01.2017

(57) Visací zámek obsahující skříň visacího zámku, cylindrickou zámkovou vložku (3) uspořádanou ve skříni visacího zámku a obsahující dutinu pro klíč, uzávěrný čep (6) a otočný čep (7), přičemž čepy (6, 7) jsou připevněny ke skříni. Skříň a cylindrická zámková vložka (3) jsou rozděleny pro vytvoření pevné části (1) skříně, ve které je uspořádána klíčová část (9) cylindrické zámkové vložky (3) obsahující dutinu pro zasunutí klíče, a posuvné části (2) skříně visacího zámku, ve které je uspořádána uzamykací část (11) cylindrické vložky působící na čepy (6, 7). Klíčová část (9) obsahuje unášecí prostředek (10) a uzamykací část (11) obsahuje excentrický otočný uzávěr (12), přičemž unášecí prostředek (10) a uzávěr (12) jsou tvarově uspořádány pro vzájemně spojení a rozpojení v zamčeném a nezamčeném stavu funkce zámku.

(74) Pavel Reichel & kol., patentová kancelář, Ing. Pavel Reichel, Lopatecká 14, Praha 4, 14700

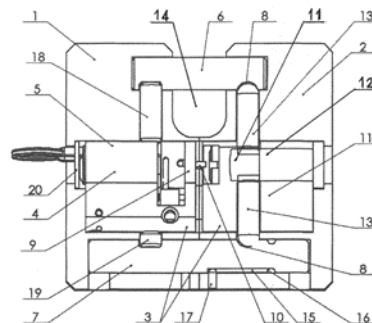

(51) **F24J 2/24** (2006.01)

**F24J 2/48** (2006.01)

**F24J 2/50** (2006.01)

**H01L 31/042** (2014.01)

(21) **2017-43**

(71) České vysoké učení technické v Praze, Praha 6, CZ

(72) Matuška Tomáš doc. Ing., Ph.D., Praha 4, CZ

Šourek Bořivoj Ing., Ph.D., Chržín, CZ

Jirka Vladimír Ing., CSc., Domanín, CZ

Kudláček Jan Ing., Ph.D., Jaroměř, CZ

(54) **Solární kolektor pro transformaci slunečního záření na teplo a elektrickou energii s poddajným absorberem**

(22) 26.01.2017

(57) Solární hybridní fotovoltaicko-tepelný kolektor je zařízením na současnou přeměnu zářivé sluneční energie na elektrickou a tepelnou. Jeho základ tvoří nosný čelní kryt (1) v podobě transparentní nebo translucenční desky, na kterou je přitmělen transparentním nebo translucenčním stále pružným tmelem (2) s indexem lomu blízkým indexu lomu čelního krytu poddajný membránový tepelný absorber (3). Je nezbytné, aby tepelný absorber byl poddajný, neboť je to jediná možnost, jak nezanést do systému čelní kryt – tepelný absorber trvalé pnutí, které dlouhodobě vede k jeho destrukci.

Mezi poddajným membránovým tepelným absorbérem (3), ze kterého je odváděno teplo, a čelním krytem (1) jsou v pružném transparentním nebo translucenčním tmelu (2) přichyceny fotovoltaické články (6) jako zdroj elektrické energie. Tmelový sendvič ve složení transparentní nebo translucenční čelní kryt – membránový tepelný absorbér je potom buď součástí inteligentní fasády a/nebo spolu s tepelnou izolací a lehkým obvodovým rámem tvoří hybridní FVT kolektor.

(74) RNDr. Silvie Dokulilová Ph.D., Bašného 279/51, Brno, 62300

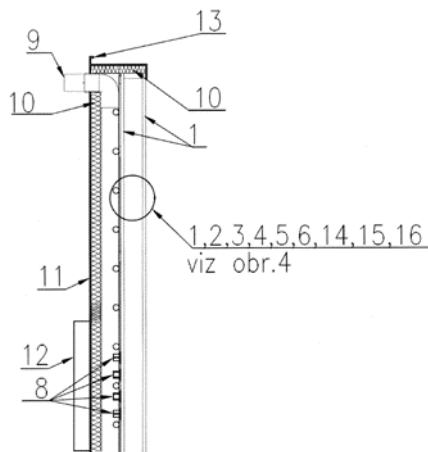

(51) **G06F 13/10** (2006.01)  
**G06F 13/38** (2006.01)  
**H04L 12/28** (2006.01)  
**G06Q 50/10** (2012.01)

(21) **2016-709**

(71) USSPA, s.r.o., Dolní Dobrouč, CZ

(72) Kadlecová Kateřina Ing., Dolní Dobrouč, CZ  
Kadlec Jan Ing., Dolní Dobrouč, CZ

(54) **Způsob vzdálené správy SPA a systém k jeho provádění**  
(22) 14.11.2016

(57) Způsob vzdálené správy SPA, při kterém probíhá komunikace mezi řídicím systémem příslušné SPA a vzdáleným serverem přes veřejnou datovou síť, přičemž během této komunikace odsílá SPA (1) data o svém provozu alespoň některých svých součástí do vzdáleného serveru (7). Řídicí systém (3) SPA (1) odešle na komunikační adresu vzdáleného serveru (7), kterou má řídicí systém SPA (1) uloženu ve svých paměťových prostředcích, své identifikační údaje, následně vzdálený server (7) rozezná příslušnou komunikující SPA (1) podle identifikačních údajů této SPA (1), které má vzdálený server (7) uloženy ve svých paměťových prostředcích, načež řídicí systém (3) odešle data o provozu SPA (1) do vzdáleného serveru (7). Vzdálený server (7) tato data loguje k příslušné SPA (1) a umožňuje připojení uživatele (8) nebo jiného dohledového místa ke vzdálenému serveru (7) a pasivní zobrazení těchto logovaných dat příslušné SPA (1) uživateli (8) nebo jinému dohledovému místu. Vynález se také týká systému k provádění způsobu k provádění způsobu vzdálené správy SPA.

(74) Ing. Dobroslav Musil, patentová kancelář, Ing. Dobroslav Musil, Zábřevská 11, Brno, 61500

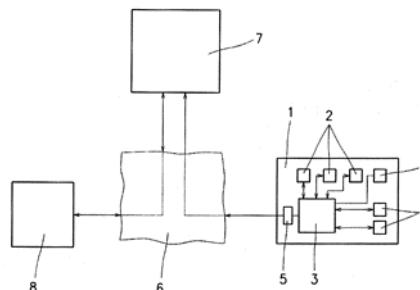

### Zveřejněné přihlášky vynálezů - přehled podle třídících znaků

(51)	(21)	(51)	(21)
A 47 L 15/14	(2006.01)	2016-486	F 21 V 8/00 (2006.01) 2016-481
A 47 L 15/16	(2006.01)	2016-486	F 24 J 2/48 (2006.01) 2017-43
B 01 J 23/38	(2006.01)	2017-6	F 24 J 2/50 (2006.01) 2017-43
C 07 C 5/22	(2006.01)	2017-6	G 06 F 13/38 (2006.01) 2016-709
C 07 C 9/16	(2006.01)	2017-6	G 06 Q 50/10 (2012.01) 2016-709
C 07 D 249/14	(2006.01)	2016-491	H 01 L 31/042 (2014.01) 2017-43
F 21 S 8/10	(2006.01)	2016-481	H 04 L 12/28 (2006.01) 2016-709

### Seznam přihlašovatelů zveřejněných přihlášek vynálezů

(71)	(21)	(51)	(71)	(21)	(51)
České vysoké učení technické v Praze, Praha 6, CZ	2017-43	<b>F 24 J 2/24</b> (2006.01)	Ústav fyzikální chemie J. Heyrovského AV ČR, v. v. i., Praha 8, CZ	2017-6	<b>B 01 J 29/22</b> (2006.01)
UrbanAlps Czech s.r.o., Praha 1 - Staré Město, CZ	2017-11	<b>E 05 B 67/24</b> (2006.01)	Varroc Lighting Systems, s.r.o., Šenov u Nového Jičína, CZ	2016-481	<b>B 60 Q 1/00</b> (2006.01)
USSPA, s.r.o., Dolní Dobrouč, CZ	2016-564	<b>E 04 H 4/08</b> (2006.01)	Zentiva, k.s., Praha 10 - Dolní Měcholupy, CZ	2016-491	<b>C 07 D 249/12</b> (2006.01)
USSPA, s.r.o., Dolní Dobrouč, CZ	2016-709	<b>G 06 F 13/10</b> (2006.01)	Bílek Petr, Liberec 14, CZ	2016-486	<b>A 47 L 15/00</b> (2006.01)



**FG4A**

**Udělené patenty - přehled podle čísel patentů**

V období uzávěrky tohoto čísla Věstníku udělil Úřad průmyslového vlastnictví tyto patenty.

(11)	(51)		(11)	(51)		(11)	(51)	
307170	<b>H 01 B 13/00</b>	(2006.01)	307174	<b>G 01 N 21/3577</b>	(2014.01)	307177	<b>B 01 J 29/22</b>	(2006.01)
307171	<b>B 64 D 17/80</b>	(2006.01)	307175	<b>E 04 H 4/08</b>	(2006.01)	307178	<b>F 24 J 2/24</b>	(2006.01)
307172	<b>F 04 B 39/00</b>	(2006.01)	307176	<b>G 06 F 13/10</b>	(2006.01)	307179	<b>E 05 B 67/24</b>	(2006.01)
307173	<b>F 16 F 7/08</b>	(2006.01)						

**FG4A**

**Udělené patenty - přehled podle MPT**

(51)	<b>B01J 29/22</b>	(2006.01)	(51)	<b>F04B 39/00</b>	(2006.01)
	<b>B01J 23/38</b>	(2006.01)		<b>F04B 39/12</b>	(2006.01)
	<b>C07C 5/22</b>	(2006.01)		<b>F04C 29/00</b>	(2006.01)
	<b>C07C 9/16</b>	(2006.01)	(11)	307172	
(11)	307177		(40)	19.08.2015	
(40)	21.02.2018		(21)	<b>2014-781</b>	
(21)	<b>2017-6</b>		(73)	Mitsubishi Electric Corporation, Tokyo 100-8310, JP	
(73)	Ústav fyzikální chemie J. Heyrovského AV ČR, v. v. i., Praha 8, CZ		(72)	Fukaya Atsuyoshi, Tokyo 100-8310, JP	
(72)	Sazama Petr Ing., Ph.D., Praha 2, CZ			Maeyama Hideaki, Tokyo 100-8310, JP	
	Morávková Jaroslava Ing., Ph.D., Praha 9, CZ		(54)	<b>Utěsněný kompresor</b>	
	Pastvová Jana Ing., Ostrava Poruba, CZ		(32)	26.12.2013	
	Kaucký Dalibor Ing., Ph.D., Praha 9 - Střížkov, CZ		(31)	2013-269721	
(54)	<b>Katalyzátor pro hydroizomerizaci alkanů C4-C7, jeho příprava a použití</b>		(33)	JP	
(22)	09.01.2017		(22)	12.11.2014	
(74)	INVENTIA s.r.o., RNDr. Kateřina Hartvichová, Na Bělidle 3, Praha 5, 15000		(74)	Čermák a spol., JUDr. Karel Čermák, Elišky Peškové 15/735, Praha 5, 15000	
(51)	<b>B64D 17/80</b>	(2006.01)	(51)	<b>F16F 7/08</b>	(2006.01)
	<b>B64D 25/00</b>	(2006.01)		<b>F16F 15/04</b>	(2006.01)
	<b>B64C 27/00</b>	(2006.01)	(11)	307173	
(11)	307171		(40)	07.01.2015	
(40)	08.10.2014		(21)	<b>2014-799</b>	
(21)	<b>2013-236</b>		(73)	Kalinin Sergey Nikolaevich, 7-56 Samara, RU	
(73)	STRATOS 07 s.r.o., Praha 2, CZ		(72)	Kalinin Sergey Nikolaevich, 7-56 Samara, RU	
(72)	Straka Josef Mgr., Praha 2, CZ		(54)	<b>Tlumicí zařízení pro spojovací prvky</b>	
(54)	<b>Padákový záchranný systém</b>		(32)	12.03.2013	
(22)	28.03.2013		(31)	2013 RU000182	
(74)	Čermák a spol., Mgr. Ondřej Čerych, advokát, Elišky Peškové 735/15, Praha 5, 15000		(33)	RU	
(51)	<b>E04H 4/08</b>	(2006.01)	(86)	PCT/PCT/RU2013/000182	
(11)	307175		(87)	WO 2013/157992	
(40)	21.02.2018		(22)	12.03.2013	
(21)	<b>2016-564</b>		(74)	Patentová a známková kancelář, ing. Jaromír Příkryl, Včelín 1161, Hulín, 76824	
(73)	USSPA, s.r.o., Dolní Dobrouč, CZ		(51)	<b>F24J 2/24</b>	(2006.01)
(72)	Kadlecová Kateřina Ing., Dolní Dobrouč, CZ			<b>F24J 2/48</b>	(2006.01)
	Kadlec Jan Ing., Dolní Dobrouč, CZ			<b>F24J 2/50</b>	(2006.01)
(54)	<b>Způsob manipulace s termoizolačním krytem spa nebo swim spa a zařízení k provádění způsobu</b>			<b>H01L 31/042</b>	(2014.01)
(22)	14.09.2016		(11)	307178	
(74)	Ing. Dobroslav Musil, patentová kancelář, Ing. Dobroslav Musil, Zábrdovická 11, Brno, 61500		(40)	21.02.2018	
(51)	<b>E05B 67/24</b>	(2006.01)	(21)	<b>2017-43</b>	
(11)	307179		(73)	České vysoké učení technické v Praze, Praha 6, CZ	
(40)	21.02.2018		(72)	Matuška Tomáš doc. Ing., Ph.D., Praha 4, CZ	
(21)	<b>2017-11</b>			Šourek Bořivoj Ing., Ph.D., Chržín, CZ	
(73)	UrbanAlps Czech s.r.o., Praha 1 - Staré Město, CZ			Jirka Vladimír Ing., CSc., Domanín, CZ	
(72)	Holda Jiří Ing., Jaroměř, CZ			Kudláček Jan Ing., Ph.D., Jaroměř, CZ	
(54)	<b>Visací zámek</b>		(54)	<b>Solární kolektor pro transformaci slunečního záření na teplo a elektrickou energii s poddajným absorbérem</b>	
(22)	10.01.2017		(22)	26.01.2017	
(74)	Pavel Reichel & kol., patentová kancelář, Ing. Pavel Reichel, Lopatecká 14, Praha 4, 14700		(74)	RNDr. Silvie Dokulilová Ph.D., Bašného 279/51, Brno, 62300	
(51)	<b>G01N 21/3577</b>	(2014.01)			

**G01N 21/55** (2014.01)  
(11) 307174  
(40) 27.12.2017  
(21) **2016-355**  
(73) Vysoká škola báňská - Technická univerzita Ostrava, Ostrava - Poruba, CZ  
(72) Pištora Jaromír prof. Ing., CSc., Klimkovice, CZ  
Lesňák Michal doc. Dr. Ing., Ostrava - Svinov, CZ  
Vlček Jaroslav doc. RNDr., CSc., Ostrava Hrabová, CZ  
(54) **Způsob měření pomocí MO-SPR senzoru**  
(22) 15.06.2016  
(74) PatentCentrum Sedlák a Partners s.r.o., Husova 5, České Budějovice, 37001

(51) **G06F 13/10** (2006.01)  
**G06F 13/38** (2006.01)  
**H04L 12/28** (2006.01)  
**G06Q 50/10** (2012.01)  
(11) 307176  
(40) 21.02.2018  
(21) **2016-709**  
(73) USSPA, s.r.o., Dolní Dobrouč, CZ  
(72) Kadlecová Kateřina Ing., Dolní Dobrouč, CZ  
Kadlec Jan Ing., Dolní Dobrouč, CZ  
(54) **Způsob vzdálené správy SPA a systém k jeho provádění**  
(22) 14.11.2016

(74) Ing. Dobroslav Musil, patentová kancelář, Ing. Dobroslav Musil, Zábřdovická 11, Brno, 61500

(51) **H01B 13/00** (2006.01)  
**H05K 1/09** (2006.01)  
**H05B 3/84** (2006.01)  
**H01B 1/16** (2006.01)  
(11) 307170  
(40) 13.08.2003  
(21) **2002-3414**  
(73) SAINT-GOBAIN GLASS FRANCE, Courbevoie, FR  
(72) Hahn Dieter, Übach-Palenberg, DE  
Switalla Josef, Übach-Palenberg, DE  
Kummutat Rainer, Herzogenrath, DE  
Beyrle André, Tracy-Le-Val, FR  
Lebail Yannick, Chevincourt, FR  
(54) **Způsob výroby elektricky vodivých proužků na průhledném substrátu**  
(32) 14.04.2000, 09.08.2000, 16.11.2000, 13.12.2000  
(31) 2000 10018902, 2000 10038768, 2000 10056777, 2000 0016199  
(33) DE, DE, DE, FR  
(86) PCT/FR2001/001175  
(87) WO 2001/080608  
(22) 17.04.2001  
(74) JUDr. Miloš Všečeka, Hálkova 2, Praha 2, 12000

### Seznam majitelů udělených patentů

(73) České vysoké učení technické v Praze, Praha 6, CZ	(11) 307178	(51) <b>F 24 J 2/24</b>	(2006.01)	(73) USSPA, s.r.o., Dolní Dobrouč, CZ	(11) 307175	(51) <b>E 04 H 4/08</b>	(2006.01)
Mitsubishi Electric Corporation, Tokyo 100-8310, JP	307172	<b>F 04 B 39/00</b>	(2006.01)	USSPA, s.r.o., Dolní Dobrouč, CZ	307176	<b>G 06 F 13/10</b>	(2006.01)
SAINT-GOBAIN GLASS FRANCE, Courbevoie, FR	307170	<b>H 01 B 13/00</b>	(2006.01)	Ústav fyzikální chemie J. Heyrovského AV ČR, v. v. i., Praha 8, CZ	307177	<b>B 01 J 29/22</b>	(2006.01)
STRATOS 07 s.r.o., Praha 2, CZ	307171	<b>B 64 D 17/80</b>	(2006.01)	Vysoká škola báňská - Technická univerzita Ostrava, Ostrava - Poruba, CZ	307174	<b>G 01 N 21/3577</b>	(2014.01)
UrbanAlps Czech s.r.o., Praha 1 - Staré Město, CZ	307179	<b>E 05 B 67/24</b>	(2006.01)	Kalinin Sergey Nikolaevich, 7-56 Samara, RU	307173	<b>F 16 F 7/08</b>	(2006.01)







### Zveřejněné překlady evropských patentových spisů

U následujících udělených evropských patentů s účinky pro Českou republiku byl majitelem předložen překlad patentového spisu do českého jazyka (§ 35c odst. 2 až 4 zákona č. 527/1990 Sb., v platném znění). Údaje jsou řazeny vzestupně podle čísel evropských patentů.

- |   |           |  |
|---|-----------|--|
| (97) <b>EP 1702917</b>  |           | (54) <b>Způsob formulace rychle dispergujících dávkových forem obsahujících alespoň jednu rybí želatinu vybranou na základě molekulové hmotnosti</b> |
| (47) 02.08.2017   |           | (32) 860106  |
| (97) 14.07.2005   |           | (31) 03.06.2004  |
| (51) <b>A61K 9/20</b>   | (2006.01) | (33) US  |
| <b>C07D 213/74</b>  | (2006.01) | (86) PCT/US2005/019589   |
| <b>C07D 239/42</b>  | (2006.01) | (87) WO 2005/120464  |
| <b>C07D 401/14</b>  | (2006.01) | (74) PatentEnter s.r.o., Koliště 1965/13a, Brno, Černá Pole, 60200   |
| <b>C07D 403/14</b>  | (2006.01) |  |
| <b>C07D 401/04</b>  | (2006.01) |  |
| <b>C07D 405/14</b>  | (2006.01) |  |
| <b>C07D 417/04</b>  | (2006.01) |  |
| <b>A61K 31/496</b>  | (2006.01) | (97) <b>EP 1785193</b>   |
| <b>A61K 31/506</b>  | (2006.01) | (47) 06.12.2017  |
| <b>A61P 35/02</b>   | (2006.01) | (97) 16.05.2007  |
| <b>A61P 43/00</b>   | (2006.01) | (51) <b>B05B 1/18</b>  |
|   |           |  |
| (96) 27.12.2004   |           |  |
| (96) 04807908.1   |           |  |
| (73) Nippon Shinyaku Co., Ltd., Kyoto-shi, Kyoto 601-8550, JP   |           |  |
| (72) ASAKI, Tetsuo, Uji-shi, Kyoto 611-0041, JP   |           |  |
| SUGIYAMA, Yukiteru, Kyoto-shi, Kyoto 608-8182, JP   |           |  |
| SEGAWA, Jun, Nara-shi, Nara 631-0806, JP  |           |  |
| (54) <b>Amidové deriváty a léčivo</b>   |           | (96) 26.09.2003  |
| (32) 2003431398   |           | (96) 06024864.8  |
| (31) 25.12.2003   |           | (73) Neoperl GmbH, 79379 Müllheim, DE  |
| (33) JP   |           | (72) Grether, Hermann, 79379 Müllheim, DE  |
| (86) PCT/JP2004/019553  |           | (54) <b>Sanitární vestavný prvek</b>   |
| (87) WO 2005/063709   |           | (32) 10246334  |
| (74) Traplová Hakr Kubát, advokátní a patentová kancelář, Ing. Eduard Hakr patentový zástupce, Přístavní 24, Praha 7, 17000 |           | (31) 04.10.2002  |
|   |           | (33) DE  |
|   |           | (74) PATENTSERVIS Praha a.s., Na Podkovce 281/10, Praha 4, Podolí, 14700   |
|   |           |  |
| (97) <b>EP 1765292</b>  |           | (97) <b>EP 1786620</b>   |
| (47) 04.10.2017   |           | (47) 01.11.2017  |
| (97) 29.12.2005   |           | (97) 16.03.2006  |
| (51) <b>A61K 9/14</b>   | (2006.01) | (51) <b>B32B 1/00</b>  |
| <b>A61K 9/20</b>  | (2006.01) |  |
| (96) 10.06.2005   |           |  |
| (96) 05759527.4   |           |  |
| (73) Collegium Pharmaceutical, Inc., Cumberland, RI 02864, US   |           |  |
| (72) HIRSH, Jane, Wellesley, MA 02581, US   |           |  |
| FLEMING, Alison, B., North Attleboro, MA 02760, US  |           |  |
| RARIY, Roman, V., Allston, MA 02134, US   |           |  |
| KLIBANOV, Alexander, M., Boston, MA 02110, US   |           |  |
| (54) <b>Formulace léčiva odrazující od zneužití</b>   |           | (96) 29.08.2005  |
| (32) 579191 P   |           | (96) 05791662.9  |
| (31) 12.06.2004   |           | (73) GRUPO PETROTEMEX, S.A. DE C.V., San Pedro Garza Garcia, Nuevo Leon 66265, MX  |
| (33) US   |           | (72) EKART, Michael, Paul, Kingsport, TN 37660, US   |
| (86) PCT/US2005/020588  |           | COLHOUN, Frederick, Leslie, Kingsport, TN 37660, US  |
| (87) WO 2005/123039   |           | JERNIGAN, Mary, Therese, Kingsport, TN 37663, US   |
| (74) PatentEnter s.r.o., Koliště 1965/13a, Brno, Černá Pole, 60200  |           | WEINHOLD, Stephen, Kingsport, TN 37664, US   |
|   |           | ARMENTROUT, Rodney, Scott, Kingsport, TN 37660, US   |
|   |           | (54) <b>Nizkotavitelné polyesterové polymery</b>   |
|   |           | (32) 606733 P, 18119   |
|   |           | (31) 02.09.2004, 21.12.2004  |
|   |           | (33) US, US  |
|   |           | (86) PCT/US2005/030534   |
|   |           | (87) WO 2006/028748  |
|   |           | (74) PatentEnter s.r.o., Koliště 1965/13a, Brno, Černá Pole, 60200   |
|   |           |  |
| (97) <b>EP 1765299</b>  |           | (97) <b>EP 1820311</b>   |
| (47) 15.11.2017   |           | (47) 09.08.2017  |
| (97) 22.12.2005   |           | (97) 15.06.2006  |
| (51) <b>A61K 9/20</b>   | (2006.01) | (51) <b>H04L 12/58</b>   |
| <b>A61K 9/48</b>  | (2006.01) |  |
| <b>A61K 9/64</b>  | (2006.01) |  |
| <b>A61K 47/46</b>   | (2006.01) |  |
| <b>A61K 31/4468</b>   | (2006.01) |  |
| <b>A61K 31/485</b>  | (2006.01) |  |
| <b>A61K 38/39</b>   | (2006.01) |  |
| <b>A61K 9/00</b>  | (2006.01) |  |
| (96) 03.06.2005   |           |  |
| (96) 05758824.6   |           |  |
| (73) Catalent U.K. Swindon Zydis Limited, Glasgow, G2 8JX, GB   |           |  |
| (72) WONG, Desmond Yik Teng A Malaysian Citizen, Wootton Bassett, Wiltshire SN4 7HS, GB                                     |           |  |
| BRZozowski, Andrzej Jan A British Citizen, Swindon, Wiltshire SN1 2EU, GB   |           |  |
| GROTHER, Leon Paul A British Citizen, Swindon, Wiltshire SN1 4PN, GB  |           |  |
|   |           | (96) 05816056.5  |
|   |           | (73) Markport Limited, Dublin 4, IE  |
|   |           | (72) GREENWOOD, James, Sonning Common, Oxfordshire, GB   |
|   |           | DUMBLETON, Simon, Lower Earley, Berkshire, GB  |
|   |           | (54) <b>Brána a způsob zasilání zpráv</b>  |
|   |           | (32) 634087 P  |
|   |           | (31) 08.12.2004  |
|   |           | (33) US  |
|   |           | (86) PCT/IE2005/000141   |
|   |           | (87) WO 2006/061811  |
|   |           | (74) ZIVKO MIJATOVIC & PARTNERS s.r.o., Jugoslávských partyzánů 639/26, Praha 6, 16000   |
|   |           |  |
|   |           | (97) <b>EP 1840145</b>   |
|   |           | (47) 08.11.2017  |
|   |           | (97) 03.10.2007  |

(51) <b>A01N 25/28</b>	(2006.01)	(97) <b>EP 2061638</b>	
<b>A01N 43/80</b>	(2006.01)	(47) 22.11.2017	
<b>B01J 13/16</b>	(2006.01)	(97) 13.03.2008	
<b>C08G 18/76</b>	(2006.01)	(51) <b>B29C 47/06</b>	(2006.01)
<b>C08G 18/28</b>	(2006.01)	<b>B29C 47/02</b>	(2006.01)
<b>C08G 18/38</b>	(2006.01)	<b>B21C 23/24</b>	(2006.01)
(96) 30.03.2006		(96) 31.08.2007	
(96) 06006748.5		(96) 07803104.4	
(73) FMC Corporation, Philadelphia, PA 19103, US		(73) Uponor Innovation AB, 73061 Virsbo, SE	
(72) Gimeno Sierra, Miguel, A-2490 Ebenfurth, AT		(72) FREERMANN, Reinhold, 48607 Ochtrup, DE	
Gimeno Sierra, Barbara, A-2490 Ebenfurth, AT		WINTERSTEIN, Ralf, 98617 Meiningen, DE	
Casaña Giner, Victor, A-2490 Ebenfurth, AT		RIESSELMANN, Franz-Josef, 49393 Lohne, DE	
(54) <b>Polymery na bázi acetylenkarbamidových derivátů a polymočovin a mikrokapsle a přípravky z nich pro řízené uvolňování účinných složek</b>		(54) <b>Způsob zhotovování válcovitého podlouhlého dílu</b>	
(74) Traplová Hakr Kubát, advokátní a patentová kancelář, Ing. Jan Kubát patentový zástupce, Přístavní 24, Praha 7, 17000		(32) 06018394	
		(31) 02.09.2006	
		(33) EP	
		(86) PCT/EP2007/059099	
		(87) WO 2008/028866	
		(74) Všeťečka Zelený Švorčík Kalenský a partneři, advokátní a patentová kancelář, JUDr. Michal Havlík, advokát, Hálkova 1406/2, Praha 2, Nové Město, 12000	
(97) <b>EP 1891651</b>		(97) <b>EP 2068907</b>	
(47) 22.11.2017		(47) 29.11.2017	
(97) 07.12.2006		(97) 22.05.2008	
(51) <b>H01G 9/052</b>	(2006.01)	(51) <b>C07K 14/00</b>	(2006.01)
<b>C01G 33/00</b>	(2006.01)	<b>C07K 16/00</b>	(2006.01)
<b>C22C 32/00</b>	(2006.01)	(96) 04.10.2007	
C22B 34/24	(2006.01)	(96) 07868373.7	
(96) 01.06.2006		(73) Novo Nordisk A/S, 2880 Bagsvaerd, DK	
(96) 06743098.3		(72) DEFREES, Shawn, North Wales, PA 19454, US	
(73) H.C. Starck GmbH, 38642 Goslar, DE		ZENG, Xiao, Warrington, PA 18976, US	
(72) SCHNITTER, Christoph, 31188 Holle, DE		(54) <b>Pegylované cukry a glykopeptidy vázané prostřednictvím glycerolu</b>	
BRUMM, Holger, 38644 Goslar, DE		(32) 828208 P	
RAWOHL, Christine, 38685 Langelsheim, DE		(31) 04.10.2006	
MCCRACKEN, Colin, Sinking Springs, Pennsylvania 19608-8501, US		(33) US	
(54) <b>Kondenzátor</b>		(86) PCT/US2007/080471	
(32) 0511321, 0602330		(87) WO 2008/060780	
(31) 03.06.2005, 06.02.2006		(74) PatentEnter s.r.o., Koliště 1965/13a, Brno, Černá Pole, 60200	
(33) GB, GB			
(86) PCT/EP2006/005220			
(87) WO 2006/128698			
(74) Traplová Hakr Kubát, advokátní a patentová kancelář, Ing. Eduard Hakr patentový zástupce, Přístavní 24, Praha 7, 17000			
(97) <b>EP 1893317</b>		(97) <b>EP 2155866</b>	
(47) 11.10.2017		(47) 29.11.2017	
(97) 28.12.2006		(97) 06.11.2008	
(51) <b>B01D 45/08</b>	(2006.01)	(51) <b>C12N 9/16</b>	(2006.01)
(96) 06.06.2006		<b>C12N 15/52</b>	(2006.01)
(96) 06772323.9		<b>C12N 15/85</b>	(2006.01)
(73) GRUPO PETROTEMEX, S.A. DE C.V., San Pedro Garza Garcia, Nuevo Leon 66265, MX		<b>A61K 38/00</b>	(2006.01)
(72) SCHERRER, Paul, Keith, Johnson City, TN 37604, US		(96) 25.04.2008	
(54) <b>Nárazové separátory plynu a kapaliny a způsob pro separaci kapek s jejich použitím</b>		(96) 08741670.7	
(32) 155756		(73) AM-Pharma B.V., 3981 AK Bunnik, NL	
(31) 17.06.2005		(72) VELDERS, Markwin Paul, NL-1217 ED Hilversum, NL	
(33) US		JONK, Luigi Johannes Cornelius, NL-3571 BC Utrecht, NL	
(86) PCT/US2006/021961		RAABEN, Willem, NL-3824 NW Amersfoort, NL	
(87) WO 2006/138114		WULFERINK, Marty Bernardus Fransiscus, NL-6717 JE Ede, NL	
(74) PatentEnter s.r.o., Koliště 1965/13a, Brno, Černá Pole, 60200		(54) <b>Modifikované fosfatázy</b>	
		(32) 07107176, 926695 P	
		(31) 27.04.2007, 27.04.2007	
		(33) EP, US	
		(86) PCT/NL2008/050249	
		(87) WO 2008/133511	
		(74) ŽOVICOVÁ & ŽOVIC IP, s.r.o., Záhradnícka 36, Bratislava, 82108	
(97) <b>EP 1981008</b>		(97) <b>EP 2162462</b>	
(47) 30.08.2017		(47) 25.10.2017	
(97) 15.10.2008		(97) 08.01.2009	
(51) <b>G07F 13/02</b>	(2006.01)	(51) <b>C07K 14/765</b>	(2006.01)
B67D 7/22	(2010.01)	<b>A61K 38/00</b>	(2006.01)
(96) 19.12.2007		(96) 03.07.2008	
(96) 07301702.2		(96) 08774691.3	
(73) Tokheim Holding B.V., 5531 AD Bladel, NL		(73) Pharis Biotec GmbH, 30625 Hannover, DE	
(72) Lamot, Johannes Maria, 2729 AS, Zoetermeer, NL		(72) FORSSMANN, Wolf-Georg, 79697 Wies-wambach, DE	
(54) <b>Schválený a ověřený distribuční přístroj paliva s mnohonásobnými údaji</b>		KIRCHHOFF, Frank, 89081 Ulm, DE	
(32) 0752976		MÜNCH, Jan, 89231 Neu-Ulm, DE	
(31) 31.01.2007		STÄNDKER, Ludger, 30625 Hannover, DE	
(33) FR		(54) <b>Antagonistický polypeptid CXC chemokinového receptoru 4 (CXCR4)</b>	
(74) Čermák a spol., JUDr. Karel Čermák jr. Ph.D., LL.M., advokát, Elišky Peškové 735/15, Praha 5, 15000			

(32) 102007030904  
(31) 03.07.2007  
(33) DE  
(86) PCT/EP2008/058566  
(87) WO 2009/004054  
(74) Čermák a spol., JUDr. Karel Čermák jr. Ph.D., LL.M., Elišky Peškové 735/15, Praha 5, 15000

(97) **EP 2188313**  
(47) 01.11.2017  
(97) 26.02.2009  
(51) **C07K 16/28** (2006.01)  
**A61K 39/395** (2006.01)  
**A61P 35/00** (2006.01)  
**C07K 14/715** (2006.01)

(96) 19.08.2008  
(96) 08798203.9  
(73) Amgen, Inc., Thousand Oaks, CA 91320-1799, US  
(72) BRASEL, Kenneth, Allan, Seattle, WA 98107, US  
FOSTER, Stephen, Fort Collins, CO 80526, US  
CERRETTI, Douglas, Pat, Seattle, WA 98133, US  
SUN, Jilin, Thousand Oaks, CA 91362, US  
SMOTHERS, James, F., Quincy, MA 02169, US  
MEHLIN, Christopher, Seattle, WA 98107, US

(54) **Proteiny vázající humánní c-fms antigén**

(32) 957148 P, 84588 P  
(31) 21.08.2007, 29.07.2008  
(33) US, US  
(86) PCT/US2008/073611  
(87) WO 2009/026303  
(74) Všeťečka Zelený Švorčík Kalenský a partneři, advokátní a patentová kancelář, JUDr. Michal Havlík, advokát, Hálkova 1406/2, Praha 2, Nové Město, 12000

(97) **EP 2207758**  
(47) 30.08.2017  
(97) 23.04.2009  
(51) **C04B 35/491** (2006.01)  
**H01L 41/187** (2006.01)  
**H01L 41/273** (2013.01)  
**H01L 41/43** (2013.01)  
**H01L 41/047** (2006.01)  
(96) 20.10.2008  
(96) 08839622.1  
(73) CeramTec GmbH, 73207 Plochingen, DE  
(72) BINDIG, Reiner, 95463 Bindlach, DE  
SCHREINER, Hans-Jürgen, 91233 Neunkirchen am Sand-rollhofen, DE  
(54) **Piezokeramický vícevrstvý prvek**  
(32) 102007000523  
(31) 18.10.2007  
(33) DE  
(86) PCT/EP2008/064123  
(87) WO 2009/050299  
(74) Čermák a spol., JUDr. Karel Čermák jr. Ph.D., LL.M., advokát, Elišky Peškové 735/15, Praha 5, 15000

(97) **EP 2247275**  
(47) 29.11.2017  
(97) 20.08.2009  
(51) **A61K 8/04** (2006.01)  
**A61K 8/11** (2006.01)  
**A61K 8/19** (2006.01)  
**A61K 8/23** (2006.01)  
**A61K 8/25** (2006.01)  
**A61K 8/26** (2006.01)  
**A61K 8/31** (2006.01)  
**A61K 8/34** (2006.01)  
**A61K 8/36** (2006.01)  
**A61K 8/73** (2006.01)  
**A61K 8/81** (2006.01)  
**A61K 8/84** (2006.01)  
**A61K 8/86** (2006.01)  
**A61K 8/92** (2006.01)  
**A61Q 19/00** (2006.01)  
(96) 12.02.2009  
(96) 09711341.9

(73) The Procter & Gamble Company, Cincinnati, OH 45202, US  
(72) SOMERVILLE ROBERTS, Nigel, Patrick, Newcastle Upon Tyne Northumberland NE20 9UJ, GB  
GUILLARD, Nicolas, Newcastle Upon Tyne Tyne And Wear NE7 7RG, GB  
MARTIN DE JUAN, Luis, Whitley Bay Tyne And Wear NE262NL, GB  
SMETS, Johan, B-3210 Lubbeek, BE  
BURDIS, John, Allen, Newcastle Upon Tyne Tyne And Wear NE5 2QU, GB  
LAW, Daniel, Ning Geng, Beijing 100085, CN

(54) **Nosná částice**

(32) 65906 P  
(31) 15.02.2008  
(33) US  
(86) PCT/IB2009/050576  
(87) WO 2009/101593  
(74) FISCHER & PARTNER IP s.r.o., Na Hrobci 294/5, Praha 2, Nové Město, 12800

(97) **EP 2253791**  
(47) 01.11.2017  
(97) 24.11.2010  
(51) **E06B 3/673** (2006.01)  
**E06B 3/663** (2006.01)  
(96) 29.04.2010  
(96) 10161484.0  
(73) GED Integrated Solutions, Inc., Twinsburg, Ohio 44087, US  
(72) Briese, William, Hinckley, OH 44233, US  
Grismer, John, Cuyahoga Falls, OH 44221, US  
McGlinchy, Timothy B., Twinsburg, OH 44087, US  
(54) **Účelná montáž oken s trojitými tabulemi**  
(32) 177368 P, 765064  
(31) 12.05.2009, 22.04.2010  
(33) US, US  
(74) KOREJZOVA LEGAL v.o.s., JUDr. Petra Sauvage de Brantes, Korunní 810/104, Praha 10, Vinohrady, 10100

(97) **EP 2264860**  
(47) 25.10.2017  
(97) 22.12.2010  
(51) **H02K 1/27** (2006.01)  
**H02K 1/04** (2006.01)  
(96) 18.06.2009  
(96) 09163056.6  
(73) Bombardier Transportation GmbH, 10785 Berlin, DE  
(72) Björklund, Anders, 722 15 Västerås, SE  
Brammer, Ronald, 722 31 Västerås, SE  
(54) **Rotor elektrického stroje kolejového vozidla, takový stroj a kolejové vozidlo s takovým strojem**  
(74) Traplová Hakr Kubát, advokátní a patentová kancelář, Ing. Eduard Hakr patentový zástupce, Přístavní 24, Praha 7, 17000

(97) **EP 2281525**  
(47) 06.09.2017  
(97) 09.02.2011  
(51) **B29C 70/52** (2006.01)  
**B29C 70/54** (2006.01)  
**A61C 13/30** (2006.01)  
**B29L 31/00** (2006.01)  
(96) 30.07.2010  
(96) 10171384.0  
(73) Nordin, Harald, CH-1822 Chernex, CH  
Nordin, Peter, 1822 Chernex, CH  
(72) Nordin, Harald, CH-1822 Chernex, CH  
Nordin, Peter, 1822 Chernex, CH  
(54) **Zubní podpěra a způsob pro její výrobu**  
(32) 09167279  
(31) 05.08.2009  
(33) EP  
(74) Všeťečka Zelený Švorčík Kalenský a partneři, advokátní a patentová kancelář, JUDr. Michal Andy Grammer, advokát, Hálkova 1406/2, Praha 2, Nové Město, 12000

(97) **EP 2291934**  
(47) 27.12.2017  
(97) 10.12.2009



- (51) **H04J 3/06** (2006.01)  
**H04L 19/00** (2006.01)  
**H04L 25/49** (2006.01)  
**H04L 1/00** (2006.01)
- (96) 05.06.2009  
(96) 09759504.5
- (73) QUALCOMM Incorporated, San Diego, CA 92121, US  
(72) PIETSCH, Christian, San Diego CA 92121, US  
FRANK, Georg, San Diego CA 92121, US  
SGRAJA, Christian, San Diego CA 92121, US  
HUANG, Pengjun, San Diego CA 92121, US  
JOETTEN, Christoph, A., San Diego CA 92121, US  
WERNER, Marc, W., San Diego CA 92121, US  
GRANZOW, Wolfgang, San Diego CA 92121, US
- (54) **Systém a způsob pro modem uvnitř pásma pro datovou komunikaci po digitálních bezdrátových komunikačních sítích**
- (32) 59179 P, 87923 P, 93657 P, 122997 P, 151457 P, 166904 P, 477561  
(31) 05.06.2008, 11.08.2008, 02.09.2008, 16.12.2008, 10.02.2009, 06.04.2009, 03.06.2009  
(33) US, US, US, US, US, US, US  
(86) PCT/US2009/046400  
(87) WO 2009/149346  
(74) Traplová Hakr Kubát, advokátní a patentová kancelář, Ing. Jan Kubát patentový zástupce, Přístavní 24, Praha 7, 17000
- 
- (97) **EP 2306044**  
(47) 13.12.2017  
(97) 06.04.2011  
(51) **F16F 13/10** (2006.01)  
(96) 01.09.2010  
(96) 10009075.2  
(73) Vibracoustic GmbH, 64293 Darmstadt, DE  
(72) Simuttis, Arnold, Dr., 55545 Bad Kreuznach, DE  
Hettler, Werner, 68309 Mannheim, DE  
(54) **Ložisko agregátu a příslušné jádro ložiska**  
(32) 102009043557  
(31) 30.09.2009  
(33) DE  
(74) Čermák a spol., JUDr. Karel Čermák jr. Ph.D., LL.M., Elišky Peškové 735/15, Praha 5, 15000
- 
- (97) **EP 2315740**  
(47) 25.10.2017  
(97) 14.01.2010  
(51) **C07C 233/18** (2006.01)  
**C07C 233/49** (2006.01)  
**C07C 233/55** (2006.01)  
**C07C 235/60** (2006.01)  
**C07C 237/22** (2006.01)  
**C07C 271/28** (2006.01)  
**C07C 275/42** (2006.01)  
**C07D 295/192** (2006.01)  
**C07C 69/90** (2006.01)  
**C07C 69/94** (2006.01)  
**C07C 69/587** (2006.01)  
**A61K 31/165** (2006.01)  
**A61K 31/17** (2006.01)  
**A61K 31/232** (2006.01)  
**A61K 31/235** (2006.01)  
(96) 08.07.2009  
(96) 09790168.0  
(73) Catabasis Pharmaceuticals, Inc., Cambridge, MA 02139, US  
(72) MILNE, Jill, C., Brookline MA 02446, US  
JIROUSEK, Michael, R., Cambridge MA 02142, US  
BEMIS, Jean, E., Arlington MA 02476, US  
SMITH, Jesse, J., Waltham MA, US  
(54) **Mastnou kyselinou acylované salicyláty a jejich použití**  
(32) 104364 P, 78983 P, 148658 P, 104363 P, 104366 P  
(31) 10.10.2008, 08.07.2008, 30.01.2009, 10.10.2008, 10.10.2008  
(33) US, US, US, US, US  
(86) PCT/US2009/049982  
(87) WO 2010/006085  
(74) Čermák a spol., JUDr. Karel Čermák jr. Ph.D., LL.M., Elišky Peškové 735/15, Praha 5, 15000
- 
- (97) **EP 2331604**  
(47) 27.12.2017  
(97) 25.03.2010  
(51) **C08G 63/183** (2006.01)  
**C08G 63/187** (2006.01)  
**C08G 63/189** (2006.01)  
**C08G 63/85** (2006.01)  
(96) 08.09.2009  
(96) 09789276.4  
(73) GRUPO PETROTEMEX, S.A. DE C.V., San Pedro Garza Garcia, Nuevo Leon 66265, MX  
(72) JENKINS, Jason, Christopher, Kingsport TN 37663, US  
BRICKEY, Denis Edward, Blountville TN 37617, US  
HOWELL, Earl Edmondson, Kingsport TN 37660, US  
GREENE, Carol Juilliard, Kingsport TN 37660-8502, US  
(54) **Polyesterové kompozice fáze taveniny mající zlepšenou termooxidační stabilitu, a způsoby jejich výroby a použití**  
(32) 98043 P  
(31) 18.09.2008  
(33) US  
(86) PCT/US2009/005045  
(87) WO 2010/033162  
(74) PatentEnter s.r.o., Koliště 1965/13a, Brno, Černá Pole, 60200
- 
- (97) **EP 2332947**  
(47) 01.11.2017  
(97) 15.06.2011  
(51) **C07H 15/14** (2006.01)  
**A61K 31/70** (2006.01)  
**A61P 3/10** (2006.01)  
(96) 15.07.2009  
(96) 11155100.8  
(73) Lexicon Pharmaceuticals, Inc., The Woodlands, TX 77381-1160, US  
(72) De Paul, Susan Margaret, CH-8057, Zurich, CH  
Perlberg, Anett, CH-4617, Gunzgen, CH  
Zhao, Matthew Mangzhu, Edison, NJ NJ 08820, US  
(54) **Pevné formy (2S,3R,4R,5S,6R)-2-(4-chlor-3-(4-ethoxybenzyl)fenyl)-6-(methylthio)tetrahydro-2H-pyran-3,4,5-triolu a způsoby jejich použití**  
(32) 81423 P  
(31) 17.07.2008  
(33) US  
(74) Rott, Růžicka & Guttman Patentové, známkové a advokátní kanceláře, Ing. Jana Fuchsová, patentový zástupce, Vinohradská 938/37, Praha 2, 12000
- 
- (97) **EP 2390642**  
(47) 03.01.2018  
(97) 30.11.2011  
(51) **G01M 1/36** (2006.01)  
**B24B 41/04** (2006.01)  
(96) 25.05.2011  
(96) 11004310.6  
(73) Dittel Messtechnik GmbH, 86899 Landsberg am Lech, DE  
(72) Bode, Alfred, 86899 Landsberg/Lech, DE  
(54) **Ustavovací zařízení, ustavovací systém a obráběcí stroj s ustavovacím zařízením nebo systémem**  
(32) 102010021451  
(31) 25.05.2010  
(33) DE  
(74) KANIA SEDLÁK SMOLA Patentová a známková kancelář, Ing. Veronika Zemanová, Mendlovo náměstí 907/1a, Brno, Staré Brno, 60300
- 
- (97) **EP 2397624**  
(47) 15.11.2017  
(97) 21.12.2011  
(51) **E04F 15/02** (2006.01)  
E04G 23/02 (2006.01)  
(96) 07.06.2011  
(96) 11168873.5  
(73) Fritz Egger GmbH & Co. OG, 6380 St. Johann in Tirol, AT  
(72) Stöckl, Paul, 23966 Wismar, DE  
(54) **Systém a způsob vytváření podlahové krytiny ze standardních panelů s alespoň jedním výměnným panelem**  
(32) 102010023922  
(31) 16.06.2010  
(33) DE

(74) Čermák a spol., JUDr. Karel Čermák jr. Ph.D., LL.M., Elišky Peškové  
735/15, Praha 5, 15000

(97) **EP 2398992**

(47) 08.11.2017

(97) 12.08.2010

(51) **E06B 3/66** (2006.01)

(96) 03.02.2009

(96) 09776208.2

(73) VKR Holding A/S, 2970 Hørsholm, DK

(72) KRISTENSEN, Lars, DK-8752 Østbirk, DK  
NIELSEN, Kristian Ørnsvig, DK-8783 Hornsyld, DK  
SØNDERKÆR, Peter, DK-8700 Horsens, DK

(54) **Způsob výroby okna a otevíratelného okna**

(86) PCT/DK2009/050033

(87) WO 2010/088906

(74) ŠTROS & KUSÁK advokátní a patentová kancelář, JUDr. David Štros,  
advokát, Národní 32, Praha 1, 11000

(97) **EP 2405942**

(47) 01.11.2017

(97) 16.09.2010

(51) **A61K 31/465** (2006.01)

**A61K 9/16** (2006.01)

(96) 10.03.2010

(96) 10751097.6

(73) Excellent Tech Products i Sverige AB, 520 11 Vegby, SE

(72) HÜBINETTE, Fredrik, S-725 67 Uppsala, SE  
KULL, Thomas, S-182 64 Djursholm, SE  
BJÖRKHOLM, Lars, DK-2900 Hellerup, DK

(54) **Produkt k perorálnímu podání**

(32) 0950153

(31) 13.03.2009

(33) SE

(86) PCT/SE2010/050269

(87) WO 2010/104464

(74) PatentEnter s.r.o., Koliště 1965/13a, Brno, Černá Pole, 60200

(97) **EP 2419104**

(47) 08.11.2017

(97) 21.10.2010

(51) **A61K 31/445** (2006.01)

**A61K 31/4709** (2006.01)

**A61K 31/454** (2006.01)

**A61K 45/06** (2006.01)

**A61P 25/28** (2006.01)

**A61K 31/4545** (2006.01)

**A61K 31/46** (2006.01)

(96) 12.04.2010

(96) 10713790.3

(73) Theravance Biopharma R&D IP, LLC, South San Francisco, CA 94080,  
US

(72) BEATTIE, David, Belmont California 94002, US  
SHEN, Fei, South San Francisco California 94080, US  
SMITH, Jacqueline, A., M., Redwood City California 94061, US  
MCKINNELL, Robert, Murray, Millbrae California 94030, US  
CHANG, Ray, Burlingame California 94010, US

(54) **Kombinace agonistů 5-HT4 receptoru a inhibitorů  
acetylcholinesterázy pro léčbu kognitivních poruch**

(32) 168741 P, 292559 P

(31) 13.04.2009, 06.01.2010

(33) US, US

(86) PCT/US2010/030760

(87) WO 2010/120695

(74) Rott, Růžička & Guttmann Patentové, známkové a advokátní kanceláře,  
JUDr. Ing. Michal Guttmann, patentový zástupce, Vinohradská 37/938,  
Praha 2, 12000

(97) **EP 2424557**

(47) 25.10.2017

(97) 04.11.2010

(51) **A61K 38/04** (2006.01)

**C07K 7/64** (2006.01)

(96) 03.05.2010

(96) 10718379.0

(73) The Trustees of The University of Pennsylvania, Philadelphia, PA 19104,  
US

(72) LAMBRIS, John D., Bryn Mawr, Pennsylvania 19010, US

QU, Hongchang, Drexel Hill, Pennsylvania 19026, US

(54) **Modifikovaný kompstatin s peptidovým hlavním řetězcem a C-  
terminálními modifikacemi**

(32) 174575 P, 339458 P

(31) 01.05.2009, 04.03.2010

(33) US, US

(86) PCT/US2010/033345

(87) WO 2010/127336

(74) Všeťečka Zelený Švorčík Kalenský a partneři, advokátní a patentová  
kancelář, JUDr. Michal Havlík, advokát, Hálkova 1406/2, Praha 2, Nové  
Město, 12000

(97) **EP 2440225**

(47) 18.10.2017

(97) 16.12.2010

(51) **A61K 38/00** (2006.01)

(96) 11.06.2010

(96) 10725159.7

(73) Alfact Innovation, 75001 Paris, FR

Brechot, Christian, 75015 Paris, FR

(72) FAIVRE, Jamila, F-75016 Paris, FR

GRESSENS, Pierre, F-95470 Saint-Witz, FR

AMOUYAL, Gilles, F-75016 Paris, FR

AMOUYAL, Paul, F-92310 Sevres, FR

BRECHOT, Christian, F-75015 Paris, FR

ROUGIER, Elodie, F-87600 Cheronnac, FR

(54) **Nová použití hip/pap či jeho derivátů**

(32) 09290437

(31) 11.06.2009

(33) EP

(86) PCT/EP2010/058270

(87) WO 2010/142800

(74) Traplová Hakr Kubát, advokátní a patentová kancelář, Ing. Eduard Hakr  
patentový zástupce, Přístavní 24, Praha 7, 17000

(97) **EP 2447254**

(47) 06.12.2017

(97) 29.12.2010

(51) **C07D 241/20** (2006.01)

**A61K 31/4965** (2006.01)

**A61P 3/06** (2006.01)

**A61P 7/00** (2006.01)

**A61P 7/02** (2006.01)

**A61P 9/08** (2006.01)

**A61P 9/10** (2006.01)

**A61P 9/12** (2006.01)

**A61P 11/06** (2006.01)

**A61P 11/08** (2006.01)

**A61P 13/12** (2006.01)

**A61P 17/02** (2006.01)

**A61P 25/00** (2006.01)

**A61P 37/00** (2006.01)

**A61P 37/02** (2006.01)

**A61P 43/00** (2006.01)

(96) 25.06.2010

(96) 10792183.5

(73) Nippon Shinyaku Co., Ltd., Kyoto-shi Kyoto 601-8550, JP

(72) ITOU, Hideyuki, Kyoto-shi Kyoto 607-8217, JP

(54) **Krystaly**

(32) 2009151727, 2009151728, 2009151729

(31) 26.06.2009, 26.06.2009, 26.06.2009

(33) JP, JP, JP

(86) PCT/JP2010/060798

(87) WO 2010/150865

(74) Čermák a spol., JUDr. Karel Čermák jr. Ph.D., LL.M., Elišky Peškové  
735/15, Praha 5, 15000

(97) **EP 2451435**

(47) 01.11.2017

(97) 13.01.2011

(51) **A61K 33/04** (2006.01)

**C01B 17/64** (2006.01)

**A61K 9/00** (2006.01)

- (96) **A61P 39/02** (2006.01)  
(96) 07.07.2010  
(96) 10797770.4  
(73) Hope Medical Enterprises, Inc. d.b.a. Hope Pharmaceuticals, Scottsdale, AZ 85260, US  
(72) SHERMAN, Craig, Scottsdale AZ 85260, US  
SMITH, Catherine Marie, Grafton WI 53024, US  
WIRTZ, Kevin Robert, Belgium WI 53004, US  
SCHULZE, Erich, Lake Elsinore CA 92530, US  
(54) **Farmaceutické prostředky obsahující thiosiran sodný**  
(32) 223993 P  
(31) 08.07.2009  
(33) US  
(86) PCT/US2010/041182  
(87) WO 2011/005841  
(74) Všeťečka Zelený Švorčík Kalenský a partneři, advokátní a patentová kancelář, JUDr. Michal Havlík, advokát, Hálkova 1406/2, Praha 2, Nové Město, 12000
- 
- (97) **EP 2452204**  
(47) 22.11.2017  
(97) 13.01.2011  
(51) **G01S 13/00** (2006.01)  
**G01S 13/87** (2006.01)  
**G01S 13/72** (2006.01)  
(96) 09.07.2009  
(96) 09780391.0  
(73) Thales, 92400 Courbevoie, FR  
(72) ALLAM, Sébastien, F-92160 Antony, FR  
GREVERIE, Wilfried, F-75016 Paris, FR  
DE GRAMONT, Emmanuel, F-75017 Paris, FR  
DELTOUR, Jean-Claude, F-94260 Fresnes, FR  
KLEIN, Mathieu, F-91190 Gif sur Yvette, FR  
(54) **Způsob sledování pro vícekanalové pasivní radarové systémy**  
(86) PCT/EP2009/058769  
(87) WO 2011/003453  
(74) PATENTSERVIS Praha a.s., Na Podkovce 281/10, Praha 4, Podolí, 14700
- 
- (97) **EP 2474582**  
(47) 22.11.2017  
(97) 10.03.2011  
(51) **C09D 101/26** (2006.01)  
**A61K 9/36** (2006.01)  
**A61K 47/38** (2006.01)  
(96) 30.08.2010  
(96) 10813677.1  
(73) Nippon Soda Co., Ltd., Tokyo 100-8165, JP  
(72) MASUE Yusuke, Joetsu-shi Niigata 949-2392, JP  
(54) **Potahové činidlo zahrnující hydroxyalkylcelulózu**  
(32) 2009202247  
(31) 02.09.2009  
(33) JP  
(86) PCT/JP2010/064686  
(87) WO 2011/027728  
(74) KOREJZOVA LEGAL v.o.s., JUDr. Petra Sauvage de Brantes, Korunní 810/104, Praha 10, Vinohrady, 10100
- 
- (97) **EP 2475387**  
(47) 01.11.2017  
(97) 17.03.2011  
(51) **A61K 39/395** (2006.01)  
**A61P 17/02** (2006.01)  
**A61P 43/00** (2006.01)  
(96) 07.09.2010  
(96) 10815041.8  
(73) Biotie Therapies Corp., 20520 Turku, FI  
The University of Birmingham, Edgbaston, Birmingham B15 2TT, GB  
(72) WESTON, Christopher, Stourbridge West Midlands DY9 7LB, GB  
CLARIDGE, Lee, Charles, Kingswinford West Midlands DY6 7SH, GB  
ADAMS, David, Birmingham West Midlands B458XA, GB  
SMITH, David, FI-21100 Naantali, FI  
WESTERLUND, Nina, deceased, FI  
PIHLAVISTO, Marjo, FI-20780 Kaarina, FI  
ÖSTERMAN, Thua, deceased, FI  
(54) **Inhibitory VAP-1 pro použití při léčbě fibrotických stavů**  
(32) 240402 P, 323032 P
- 
- (31) 08.09.2009, 12.04.2010  
(33) US, US  
(86) PCT/FI2010/050689  
(87) WO 2011/029996  
(74) Všeťečka Zelený Švorčík Kalenský a partneři, advokátní a patentová kancelář, JUDr. Michal Havlík, advokát, Hálkova 1406/2, Praha 2, Nové Město, 12000
- 
- (97) **EP 2492284**  
(47) 06.12.2017  
(97) 03.06.2011  
(51) **C08B 11/08** (2006.01)  
**A61K 9/20** (2006.01)  
**A61K 47/38** (2006.01)  
(96) 24.11.2010  
(96) 10833196.8  
(73) Nippon Soda Co., Ltd., Tokyo 100-8165, JP  
Takeuchi, Hirofumi, Gifu-shi, Gifu 502-0006, JP  
(72) TAKEUCHI Hirofumi, Gifu-shi Gifu 502-0006, JP  
ABE Satoru, Joetsu-shi Niigata 949-2392, JP  
SHIMOTORI Takeshi, Joetsu-shi Niigata 949-2392, JP  
NEMOTO Gentaro, Yokohama-shi Kanagawa 224-0053, JP  
(54) **Mikročástice hydroxyalkylcelulózy**  
(32) 2009266821, 2010135622  
(31) 24.11.2009, 14.06.2010  
(33) JP, JP  
(86) PCT/JP2010/070867  
(87) WO 2011/065350  
(74) KOREJZOVA LEGAL v.o.s., JUDr. Petra Sauvage de Brantes, Korunní 810/104, Praha 10, Vinohrady, 10100
- 
- (97) **EP 2504150**  
(47) 13.12.2017  
(97) 26.05.2011  
(51) **B29C 65/02** (2006.01)  
**B65B 7/08** (2006.01)  
**B65B 51/14** (2006.01)  
**B31B 70/00** (2017.01)  
**B29C 65/08** (2006.01)  
**B29C 65/16** (2006.01)  
**B65B 51/22** (2006.01)  
**B65D 30/04** (2006.01)  
**B65D 75/20** (2006.01)  
B29K 23/00 (2006.01)  
(96) 29.10.2010  
(96) 10778822.6  
(73) LOHIA CORP LIMITED, Kanpur, Uttar Pradesh 208022, IN  
(72) SCHOBESBERGER, Ernesto, 1040 Wien, AT  
WORFF, Herwig, 4810 Gmunden, AT  
(54) **Způsob zavírání tělesa vaku**  
(32) 18552009  
(31) 23.11.2009  
(33) AT  
(86) PCT/AT2010/000410  
(87) WO 2011/060460  
(74) INPARTNERS GROUP, Ing. Dušan Kendereški, Koliště 1965/13a, Brno, Černá Pole, 60200
- 
- (97) **EP 2522421**  
(47) 22.11.2017  
(97) 14.11.2012  
(51) **B01J 13/16** (2006.01)  
**A01N 25/28** (2006.01)  
**A61K 9/50** (2006.01)  
(96) 04.05.2012  
(96) 12166778.6  
(73) Sipcam S.p.A., 20123 Milano, IT  
(72) Bernardini, Marco, 26841 Casalpusterlengo (LO), IT  
Borgo, Francesca, 20020 Lainate (MI), IT  
Freschi, Giorgio, 29100 Piacenza, IT  
Russo, Edoardo, 29100 Piacenza, IT  
(54) **Způsob získání mikrokapslí**  
(32) MI20110784  
(31) 09.05.2011  
(33) IT

(74) FAJNOR IP s.r.o., Pobřežní 249/46, Praha 8, Karlín, 18600

(97) **EP 2536546**

(47) 25.10.2017

(97) 25.08.2011

(51) **B29B 11/16**

(2006.01)

(96) 03.02.2011

(96) 11703826.5

(73) SGL Automotive Carbon Fibers GmbH & Co. KG, 80939 München, DE

(72) ORTLEPP, Gerald, 07407 Uhlstädt-Kirchhasel, DE

LÜTZKENDORF, Renate, 07426 Königsee, DE

REUSSMANN, Thomas, 07407 Rudolstadt, DE

(54) **Způsob výroby deskového polotovaru z vláknového kompozitního materiálu a takto získaný polotovar**

(32) 102010008370

(31) 17.02.2010

(33) DE

(86) PCT/EP2011/000486

(87) WO 2011/101094

(74) Všeťečka Zelený Švorčík Kalenský a partneři, advokátní a patentová kancelář, JUDr. Michal Havlík, advokát, Hálkova 1406/2, Praha 2, Nové Město, 12000

(97) **EP 2539352**

(47) 04.10.2017

(97) 25.08.2011

(51) **C07F 9/6561**

(2006.01)

**A61K 31/675**

(2006.01)

**A61P 9/10**

(2006.01)

(96) 22.02.2011

(96) 11713395.9

(73) University of Connecticut, Farmington, CT 06030, US

The United States of America, as represented by The Secretary, Department of Health and Human Services, Bethesda, Maryland 20892-7660, US

(72) LIANG, Bruce, Avon Connecticut 06001, US

JACOBSON, Kenneth A., Silver Spring Maryland 20902, US

JOSHI, Bhalchandra V., Huntsville Alabama 35802, US

KUMAR, Thatikonda Santosh, Gaithersburgh, Maryland 20878, US

(54) **Deriváty AMP na léčení srdečních onemocnění**

(32) 306687 P

(31) 22.02.2010

(33) US

(86) PCT/US2011/025680

(87) WO 2011/103552

(74) Čermák a spol., JUDr. Karel Čermák jr. Ph.D., LL.M., advokát, Elišky Peškové 735/15, Praha 5, 15000

(97) **EP 2540400**

(47) 29.11.2017

(97) 02.01.2013

(51) **B05B 1/34**

(2006.01)

(96) 14.06.2012

(96) 12171951.2

(73) Lechler GmbH, 72555 Metzingen, DE

(72) Schneider, Matthias, 73760 Ostfildern, DE

(54) **Tryska s plným kuželem**

(32) 102011078508

(31) 01.07.2011

(33) DE

(74) Čermák a spol., JUDr. Karel Čermák jr. Ph.D., LL.M., Elišky Peškové 735/15, Praha 5, 15000

(97) **EP 2555815**

(47) 15.11.2017

(97) 13.10.2011

(51) **A61M 5/24**

(2006.01)

**A61M 5/50**

(2006.01)

**A61J 1/20**

(2006.01)

**A61J 1/14**

(2006.01)

**A61M 5/31**

(2006.01)

**A61M 5/34**

(2006.01)

**A61J 1/16**

(2006.01)

(96) 07.04.2011

(96) 11712569.0

(73) Sanofi-Aventis Deutschland GmbH, 65929 Frankfurt am Main, DE

(72) AVERY, Richard James Vincent, Chipping Campden Gloucestershire GL55 6TX, GB

JAMES, Aled Meredydd, West Midlands B93 9RE, GB

(54) **Kódovaný spojovací člen se zavěšenou přírubou pro zásobník s léčivem**

(32) 101711160, 322707 P

(31) 29.07.2010, 09.04.2010

(33) EP, US

(86) PCT/EP2011/055395

(87) WO 2011/124632

(74) Traplová Hakr Kubát, advokátní a patentová kancelář, Ing. Jan Kubát patentový zástupce, Přístavní 24, Praha 7, 17000

(97) **EP 2579874**

(47) 10.01.2018

(97) 15.12.2011

(51) **A61K 47/34**

(2017.01)

**A61K 47/22**

(2006.01)

**A61K 31/485**

(2006.01)

**A61K 9/00**

(2006.01)

(96) 06.06.2011

(96) 11728037.0

(73) Indivior UK Limited, Slough, Berkshire SL1 3UH, GB

(72) NORTON, Richard L., Colorado 80525, US

WATKINS, Andrew, Colorado 80525, US

ZHOU, Mingxing, Colorado 80525, US

(54) **Injekčně aplikovatelná tekutá kompozice obsahující buprenorfin**

(32) 201009549

(31) 08.06.2010

(33) GB

(86) PCT/GB2011/051057

(87) WO 2011/154724

(74) ŽOVICOVÁ & ŽOVIC IP, s.r.o., Záhradnícka 36, Bratislava, 82108

(97) **EP 2590998**

(47) 15.11.2017

(97) 12.01.2012

(51) **C07K 14/755**

(2006.01)

**C12N 5/00**

(2006.01)

**A61K 38/36**

(2006.01)

**C12N 5/10**

(2006.01)

**A61K 38/00**

(2006.01)

**C12N 9/64**

(2006.01)

**A61K 38/37**

(2006.01)

**A61K 9/00**

(2006.01)

**C12P 21/00**

(2006.01)

(96) 08.07.2011

(96) 11736502.3

(73) Baxalta GmbH, 8152 Glattpark, Opfikon, CH

Baxalta Incorporated, Bannockburn, IL 60015, US

(72) GRILLBERGER, Leopold, 1220 Vienna, AT

REITER, Manfred, 1150 Vienna, AT

MUNDT, Wolfgang, 1800 Vienna, AT

(54) **Způsob produkce rekombinantního vWF s vysokou molekulovou hmotností v buněčné kultuře**

(32) 362635 P

(31) 08.07.2010

(33) US

(86) PCT/US2011/043455

(87) WO 2012/006591

(74) Všeťečka Zelený Švorčík Kalenský a partneři, advokátní a patentová kancelář, JUDr. Michal Havlík, advokát, Hálkova 1406/2, Praha 2, Nové Město, 12000

(97) **EP 2598843**

(47) 01.11.2017

(97) 02.02.2012

(51) **G07F 15/00**

(2006.01)

**G07C 1/10**

(2006.01)

**B60L 11/18**

(2006.01)

**G01D 4/00**

(2006.01)

**H04L 9/32**

(2006.01)

**H04L 29/06**

(2006.01)

(96) 27.06.2011

(96) 11748287.7

(73) innogy SE, 45128 Essen, DE

(72) GAUL, Armin, 59379 Selm, DE  
(54) **Zabezpečení a kontrola systémového času nabíjecí stanice**  
(32) 102010046174, 102010032582  
(31) 23.09.2010, 28.07.2010  
(33) DE, DE  
(86) PCT/EP2011/060692  
(87) WO 2012/013433  
(74) KOREJZOVA LEGAL v.o.s., JUDr. Petra Sauvage de Brantes, Korunní 810/104, Praha 10, Vinohrady, 10100

(97) **EP 2601214**  
(47) 01.11.2017  
(97) 09.02.2012  
(51) **C07K 14/71** (2006.01)  
(96) 05.08.2011  
(96) 11745870.3  
(73) Genzyme Corporation, Cambridge, 02142, MA, US  
(72) O'CALLAGHAN, Michael, Framingham, MA 01701, US  
MATTHEWS, Gloria, Framingham, MA 01701, US  
STEFANO, James, Framingham, MA 01701, US  
PAN, Clark, Framingham, MA 01701, US  
QIU, Huawei, Framingham, MA 01701, US  
(54) **Kompozice VEGF antagonistů a jejich použití**  
(32) 371546 P  
(31) 06.08.2010  
(33) US  
(86) PCT/US2011/046802  
(87) WO 2012/019128  
(74) Traplová Hakr Kubát, advokátní a patentová kancelář, Ing. Eduard Hakr, patentový zástupce, Přístavní 24, Praha 7, 17000

(97) **EP 2603454**  
(47) 06.12.2017  
(97) 16.02.2012  
(51) **C01B 32/23** (2017.01)  
**H01B 1/04** (2006.01)  
**H01B 1/24** (2006.01)  
**C09K 5/14** (2006.01)  
(96) 11.08.2011  
(96) 11741607.3  
(73) Imerys Graphite & Carbon Switzerland S.A., 6743 Bodio, CH  
(72) GRIVEI, Eusebiu, B-1310 La Hulpe, BE  
ROTA, Fabio, CH-6949 Comano, CH  
RIETSCH, Jean-Christophe, 94220 Charenton-le-Pont, FR  
ZUERCHER, Simone, CH-6500 Bellinzona, CH  
GILARDI, Raffaele, CH-6500 Bellinzona, CH  
SPAHR, Michael, CH-6500 Bellinzona, CH  
(54) **Aglomeráty drčeného expandovaného grafitu, způsoby jejich výroby a aplikace**  
(32) 372479 P, 10172468  
(31) 11.08.2010, 11.08.2010  
(33) US, EP  
(86) PCT/EP2011/063866  
(87) WO 2012/020099  
(74) Všetečka Zelený Švorčík Kalenský a partneři, advokátní a patentová kancelář, JUDr. Michal Havlík, advokát, Hálkova 1406/2, Praha 2, Nové Město, 12000

(97) **EP 2608539**  
(47) 15.11.2017  
(97) 23.02.2012  
(51) **H04N 19/70** (2014.01)  
**H04N 19/119** (2014.01)  
**H04N 19/196** (2014.01)  
**H04N 19/122** (2014.01)  
(96) 17.08.2011  
(96) 11818396.1  
(73) Samsung Electronics Co., Ltd., Gyeonggi-do 443-742, KR  
(72) LEE, Tammy, Seoul 137-070, KR  
HAN, Woo-Jin, Suwon-si Gyeonggi-do 443-714, KR  
(54) **Způsob dekódování videa**  
(32) 374348 P  
(31) 17.08.2010  
(33) US

(86) PCT/KR2011/006037  
(87) WO 2012/023796  
(74) PATENTSERVIS Praha a.s., Na Podkovce 281/10, Praha 4, Podolí, 14700

(97) **EP 2611748**  
(47) 08.11.2017  
(97) 08.03.2012  
(51) **C03C 3/087** (2006.01)  
**C03C 4/00** (2006.01)  
**C03C 4/10** (2006.01)  
(96) 01.09.2011  
(96) 11758017.5  
(73) Vitro, S.A.B. de C.V., Nuevo León, México 66265, MX  
(72) SHELESTAK, Larry J., Bairdford, Pennsylvania 15006, US  
(54) **Sklo s vysokou propustností**  
(32) 201113222075, 379772 P  
(31) 31.08.2011, 03.09.2010  
(33) US, US  
(86) PCT/US2011/050160  
(87) WO 2012/031088  
(74) Čermák a spol., JUDr. Karel Čermák jr. Ph.D., LL.M., Elišky Peškové 735/15, Praha 5, 15000

(97) **EP 2611925**  
(47) 29.11.2017  
(97) 08.03.2012  
(51) **C12N 15/82** (2006.01)  
**A01H 5/10** (2006.01)  
(96) 29.08.2011  
(96) 11758296.5  
(73) Dow AgroSciences, LLC, Indianapolis, Indiana 46268-1054, US  
(72) DAVIES, John, P., Portland, OR 97215, US  
REDDY, Vaka, S., Beaverton, OR 97007, US  
AINLEY, William, M., Carmel, IN 46032, US  
THOMPSON, Mark, A., Zionsville, IN 46077, US  
(54) **Třitinovníkový baciliformní virový (SCBV) enhancer (zesilovač) a jeho použití v rostlinné funkční genomice**  
(32) 402570 P  
(31) 30.08.2010  
(33) US  
(86) PCT/US2011/049532  
(87) WO 2012/030711  
(74) PATENTSERVIS Praha a.s., Na Podkovce 281/10, Praha 4, Podolí, 14700

(97) **EP 2619375**  
(47) 01.11.2017  
(97) 29.03.2012  
(51) **E03D 1/35** (2006.01)  
**E03D 1/14** (2006.01)  
(96) 21.09.2011  
(96) 11785092.5  
(73) VALSIR S.p.A., 25078 Vestone (BS), IT  
(72) FERREIRA, Francisco, I-25078 Vestone, IT  
(54) **Splachovací zařízení pro splachovací nádrž**  
(32) MI20101711  
(31) 21.09.2010  
(33) IT  
(86) PCT/IB2011/054149  
(87) WO 2012/038908  
(74) Rott, Růžička & Guttman Patentová, známková a advokátní kancelář, Ing. Václav Krmenčík, Vinohradská 37/938, Praha 2, 12000

(97) **EP 2621391**  
(47) 15.11.2017  
(97) 12.04.2012  
(51) **A61B 18/24** (2006.01)  
**A61B 17/22** (2006.01)  
(96) 11.05.2011  
(96) 11831062.2  
(73) biolitec Unternehmensbeteiligungs II AG, 1030 Vienna, AT  
(72) NEUBERGER, Wolfgang, Dubai, AE  
HARSCHACK, Alexander, 53119 Bonn, DE  
(54) **Endoluminální laserové ablační zařízení pro léčení žil**  
(32) 895488  
(31) 30.09.2010  
(33) US

(86) PCT/US2011/036095  
(87) WO 2012/047309  
(74) Čermák a spol., JUDr. Karel Čermák jr. Ph.D., LL.M., Elišky Peškové  
735/15, Praha 5, 15000

(97) **EP 2630159**  
(47) 22.11.2017  
(97) 26.04.2012  
(51) **C07K 16/24** (2006.01)  
(96) 24.10.2011  
(96) 11776322.7  
(73) ESBAtech - a Novartis Company LLC, 8952 Schlieren, CH  
(72) BORRAS, Leonardo, CH-8952 Schlieren, CH  
URECH, David, CH-8634 Hombrechtikon, CH

(54) **Stabilní a rozpustné protilátky**  
(32) 405798 P, 201161405798 P  
(31) 22.10.2010, 11.05.2011  
(33) US, US  
(86) PCT/CH2011/000256  
(87) WO 2012/051734  
(74) Traplová Hakr Kubát, advokátní a patentová kancelář, Ing. Jan Kubát  
patentový zástupce, Přístavní 24, Praha 7, 17000

(97) **EP 2641651**  
(47) 15.11.2017  
(97) 25.09.2013  
(51) **B01D 53/94** (2006.01)  
**B01J 23/00** (2006.01)  
**B01J 23/42** (2006.01)  
**B01J 35/00** (2006.01)  
**F01N 3/022** (2006.01)  
**F01N 3/035** (2006.01)  
**B01J 37/02** (2006.01)  
**B01J 23/40** (2006.01)  
**B01J 23/63** (2006.01)  
**B01J 35/04** (2006.01)  
**B01J 29/068** (2006.01)

(96) 08.09.2005  
(96) 13173273.7  
(73) BASF Corporation, Florham Park, NJ 07932, US  
(72) Lui, Yiu Kwan, Parlin, NJ 08859, US  
Punke, Alfred Helmut, 38179 Schwuelper, DE  
Mueller, Torsten Wolfgang, 30163 Hannover, DE  
Deeba, Michel, East Brunswick, NJ 08816, US  
Voss, Kenneth Edwin, Somerville, NJ 08876, US  
Steger, John Joseph, Pittstown, NJ 08867, US  
(54) **Katalyzovaný zachycovač sazí s vyrovnáním tlaku**  
(32) 609682 P, 218840  
(31) 14.09.2004, 02.09.2005  
(33) US, US  
(74) Všetečka Zelený Švorčík Kalenský a partneři, advokátní a patentová  
kancelář, JUDr. Michal Havlík, advokát, Hálkova 1406/2, Praha 2, Nové  
Město, 12000

(97) **EP 2650068**  
(47) 29.11.2017  
(97) 16.10.2013  
(51) **B23B 31/30** (2006.01)  
**B23B 31/117** (2006.01)  
**B23B 31/20** (2006.01)  
(96) 09.04.2013  
(96) 13162890.1  
(73) Gühring KG, 72458 Albstadt, DE  
(72) Teusch, Bruno, 73733 Esslingen, DE  
Hakki, Aygün, 72505 Krauchenwies / Göggingen, DE  
(54) **Hydraulicky rozpínatelné upínací pouzdro**  
(32) 102012206069, 102012215036  
(31) 13.04.2012, 23.08.2012  
(33) DE, DE  
(74) Halaxová & Halaxová TETRAPAT, RNDr. Zdeňka Halaxová, Jinonická  
804/80, Praha 5, Košíře, 15800

(97) **EP 2696690**  
(47) 04.10.2017  
(97) 18.10.2012  
(51) **A61K 31/095** (2006.01)

**A61B 1/04** (2006.01)  
(96) 16.04.2012  
(96) 12770690.1  
(73) Braintree Laboratories, Inc., Braintree, MA 02185-0929, US  
(72) PELHAM, Russell, W., Duxbury MA 02332, US  
GAT, Daniel, Zichron Yaakov 30900, IL  
ROSENTHAL, Shirrie, Zrufa 30850, IL  
(54) **Sírany jako urychlovač průchodové rychlosti**  
(32) 201161475938 P  
(31) 15.04.2011  
(33) US  
(86) PCT/US2012/033769  
(87) WO 2012/142572  
(74) PatentEnter s.r.o., Koliště 1965/13a, Brno, Černá Pole, 60200

(97) **EP 2705125**  
(47) 01.11.2017  
(97) 15.11.2012  
(51) **C10L 1/19** (2006.01)  
**C10L 10/08** (2006.01)  
**C07C 69/33** (2006.01)  
**C07C 69/58** (2006.01)  
**C07C 69/732** (2006.01)  
**C10M 105/40** (2006.01)  
**C10M 129/76** (2006.01)

(96) 06.05.2011  
(96) 11722358.6  
(73) Oleon, 9940 Ertvelde, BE  
(72) VERHAEGHE, Ben, B-2310 Rijkvorsel, BE  
VAN HECKE, Lieven, B-2000 Antwerpen, BE  
PACKET, Dirk, B-3000 Leuven, BE  
(54) **Činidlo pro zlepšení mazivosti**  
(86) PCT/EP2011/057362  
(87) WO 2012/152309  
(74) Všetečka Zelený Švorčík Kalenský a partneři, advokátní a patentová  
kancelář, JUDr. Michal Havlík, advokát, Hálkova 1406/2, Praha 2, Nové  
Město, 12000

(97) **EP 2707361**  
(47) 23.08.2017  
(97) 15.11.2012  
(51) **A61P 3/08** (2006.01)  
**A61K 31/536** (2006.01)  
**C07D 237/32** (2006.01)  
**C07D 253/08** (2006.01)  
**C07D 265/22** (2006.01)  
**C07D 401/04** (2006.01)  
**C07D 401/06** (2006.01)  
**C07D 401/12** (2006.01)  
**C07D 403/04** (2006.01)  
**C07D 403/06** (2006.01)  
**C07D 403/08** (2006.01)  
**C07D 403/12** (2006.01)  
**C07D 403/14** (2006.01)  
**C07D 413/06** (2006.01)  
**C07D 413/12** (2006.01)  
**C07D 413/14** (2006.01)  
**C07D 417/06** (2006.01)  
**A61P 9/00** (2006.01)  
(96) 08.05.2012  
(96) 12722595.1  
(73) Gilead Sciences, Inc., Foster City, CA 94404, US  
(72) CORKEY, Britton Kenneth, Redwood City California 94062, US  
ELZEIN, Elfatih, Fremont California 94555, US  
JIANG, Robert H., Cupertino California 95014, US  
KALLA, Rao V., Sunnyvale California 94087, US  
KOBAYASHI, Tetsuya, Sunnyvale California 94087, US  
KOLTUN, Dmitry, Foster City California 94404, US  
LI, Xiaofen, Mountain View California 94040, US  
MARTINEZ, Ruben, San Mateo California 94403, US  
NOTTE, Gregory, San Mateo California 94403, US  
PARKHILL, Eric Q., San Francisco California 94122, US  
PERRY, Thao, San Jose California 95124, US  
ZABLOCKI, Jeff, Los Altos California 94022, US  
VENKATARAMANI, Chandrasekar, Redwood City California 94065, US  
GRAUPE, Michael, Pacifica California 94044, US

(54) GUERRERO, Juan, Concord California 94520, US  
**Fúzované heterocyklické sloučeniny jako modulatory sodíkového kanálu**  
(32) 201161484500 P, 201161503543 P  
(31) 10.05.2011, 30.06.2011  
(33) US, US  
(86) PCT/US2012/036976  
(87) WO 2012/154760  
(74) PATENTSERVIS Praha a.s., Na Podkovce 281/10, Praha 4, Podolí, 14700

(97) **EP 2726450**  
(47) 06.12.2017  
(97) 10.01.2013  
(51) **C07C 41/08** (2006.01)  
**C07C 41/16** (2006.01)  
**C07C 41/20** (2006.01)  
**C07C 43/115** (2006.01)  
**C07C 43/162** (2006.01)  
**C07C 43/178** (2006.01)  
**C11B 9/00** (2006.01)  
**A23L 27/20** (2016.01)

(96) 28.06.2012  
(96) 12730537.3  
(73) BASF SE, 67056 Ludwigshafen am Rhein, DE  
(72) PELZER, Ralf, 37699 Fürstenberg, DE  
MERTEN, Roland, 67056 Ludwigshafen, DE  
FOURNIER, Pierre, 76199 Karlsruhe, DE  
BIEL, Markus, 68159 Mannheim, DE  
(54) **Ethery bis(hydroxymethyl)cyclohexanů**  
(32) 11172390, 201161504246 P, 201161551949 P, 201261658937 P  
(31) 01.07.2011, 04.07.2011, 27.10.2011, 13.06.2012  
(33) EP, US, US, US  
(86) PCT/EP2012/062546  
(87) WO 2013/004579  
(74) Všetečka Zelený Švorčík Kalenský a partneři, advokátní a patentová kancelář, Dr. Petr Kalenský, advokát, Hálkova 2, Praha 2, 12000

(97) **EP 2740943**  
(47) 10.01.2018  
(97) 11.06.2014  
(51) **F04D 17/16** (2006.01)  
**F04D 19/04** (2006.01)  
**F04D 29/02** (2006.01)  
**F04D 29/32** (2006.01)  
(96) 25.11.2013  
(96) 13194311.0  
(73) PFEIFFER VACUUM GMBH, 35614 Asslar, DE  
(72) Koci, Bernd, 35641 Schöffengrund, DE  
(54) **Vakuové čerpadlo**  
(32) 102012222230  
(31) 04.12.2012  
(33) DE  
(74) KANIA SEDLÁK SMOLA Patentová a známková kancelář, Ing. Veronika Zemanová, Mendlovo náměstí 907/1a, Brno, Staré Brno, 60300

(97) **EP 2740956**  
(47) 10.01.2018  
(97) 11.06.2014  
(51) **F16C 33/66** (2006.01)  
**F04D 19/04** (2006.01)  
**F16N 7/36** (2006.01)  
(96) 21.10.2013  
(96) 13005024.8  
(73) Pfeiffer Vacuum GmbH, 35614 Ablar, DE  
(72) Mekota, Mirko, D-35630 Ehringshausen, DE  
(54) **Mazací zařízení pro valivé ložisko**  
(32) 102012023727  
(31) 05.12.2012  
(33) DE  
(74) KANIA SEDLÁK SMOLA Patentová a známková kancelář, Ing. Veronika Zemanová, Mendlovo náměstí 907/1a, Brno, Staré Brno, 60300

(97) **EP 2744358**  
(47) 27.12.2017  
(97) 21.02.2013  
(51) **A24C 5/354** (2006.01)

**B65B 5/06** (2006.01)  
(96) 17.08.2012  
(96) 12756280.9  
(73) International Tobacco Machinery Poland Sp. z o.o., 26-600 Radom, PL  
(72) SIKORA, Leszek, PL-26-600 Radom, PL  
OWCZAREK, Radoslaw, PL-26-600 Radom, PL  
WARCHOL, Marek, PL-26-600 Radom, PL  
(54) **Plnicí násyпка pro plnicí zařízení pro vícesegmentové zásobníky**  
(32) 39599711  
(31) 18.08.2011  
(33) PL  
(86) PCT/PL2012/050029  
(87) WO 2013/025114  
(74) Všetečka Zelený Švorčík Kalenský a partneři, advokátní a patentová kancelář, JUDr. Michal Havlík, advokát, Hálkova 1406/2, Praha 2, Nové Město, 12000

(97) **EP 2744781**  
(47) 11.10.2017  
(97) 28.02.2013  
(51) **C07D 211/58** (2006.01)  
**A61K 31/4468** (2006.01)  
**A61P 25/04** (2006.01)  
(96) 17.08.2012  
(96) 12753447.7  
(73) Charité - Universitätsmedizin Berlin, 10117 Berlin, DE  
Konrad-Zuse-Institut, 14195 Berlin, DE  
(72) STEIN, Christoph, 10825 Berlin, DE  
WEBER, Marcus, 12045 Berlin, DE  
ZÖLLNER, Christian, 22393 Hamburg, DE  
PEREPELICA, Olga, 55767 Abentheuer, DE  
(54) **Deriváty fentanylu jako na PH závislé agonisté opioidního receptoru**  
(32) 11178122  
(31) 19.08.2011  
(33) EP  
(86) PCT/EP2012/066071  
(87) WO 2013/026787  
(74) Všetečka Zelený Švorčík Kalenský a partneři, advokátní a patentová kancelář, JUDr. Michal Havlík, advokát, Hálkova 1406/2, Praha 2, Nové Město, 12000

(97) **EP 2748251**  
(47) 13.12.2017  
(97) 10.05.2013  
(51) **C08L 23/12** (2006.01)  
**C08L 23/14** (2006.01)  
**C08J 9/00** (2006.01)  
**C08K 7/14** (2006.01)  
**C08L 23/16** (2006.01)  
(96) 16.10.2012  
(96) 12772333.6  
(73) Basell Poliolefine Italia S.r.l., 20127 Milano, IT  
(72) LANGENFELDER, Dieter, 91347 Aufseß, DE  
ROHRMANN, Jürgen, 65779 Kelkheim, DE  
(54) **Polypropylenová kompozice pro pění**  
(32) 11187518, 201161554830 P  
(31) 02.11.2011, 02.11.2011  
(33) EP, US  
(86) PCT/EP2012/070443  
(87) WO 2013/064364  
(74) PATENTSERVIS Praha a.s., Na Podkovce 281/10, Praha 4, Podolí, 14700

(97) **EP 2752213**  
(47) 01.11.2017  
(97) 09.07.2014  
(51) **A61M 15/00** (2006.01)  
(96) 25.06.2004  
(96) 14162913.9  
(73) Pfizer Limited, Sandwich, Kent CT13 9NJ, GB  
(72) Pearl, Martin Douglas, Over, Cambridgeshire CB4 5PU, GB  
Bryant, Andrew Mark, Bassingsbourn cum Kneesworth Cambridgeshire, GB  
Houzege, Peter John, Oakington, Cambridgeshire CB4 5AD, GB  
Conway, John Kelshaw, Sawston, Cambridgeshire CB2 4DJ, GB  
(54) **Dávkovací zařízení**  
(32) 0315509

(31) 02.07.2003  
(33) GB  
(74) FAJNOR IP s.r.o., Pobřežní 249/46, Praha 8, Karlín, 18600

(97) **EP 2772261**  
(47) 22.11.2017  
(97) 11.04.2013  
(51) **A61K 33/44** (2006.01)  
**A61P 7/08** (2006.01)  
**A61P 13/02** (2006.01)  
**A61P 39/02** (2006.01)  
**D01F 9/14** (2006.01)  
**D01F 9/22** (2006.01)  
**A61K 9/70** (2006.01)  
**B01J 20/20** (2006.01)  
**B01J 20/28** (2006.01)

(96) 05.10.2012  
(96) 12838141.5  
(73) Teijin Pharma Limited, Tokyo 100-0013, JP  
(72) NISHIWAKI, Yasumi, Hino-shi Tokyo 191-0065, JP  
MURAKAMI, Takashi, Hino-shi Tokyo 191-0065, JP  
ETO, Nobuaki, Hino-shi Tokyo 191-0065, JP  
IMAZUMI, Keiichiro, Hino-shi Tokyo 191-0065, JP  
OHTAKI, Akihito, Sunto-gun Shizuoka 411-0941, JP  
SHIMAZAKI, Kenji, Sunto-gun Shizuoka 411-0941, JP  
(54) **Orální podání adsorbentu obsahujícího aktivovanou uhlíkovou vláknou**  
(32) 2011222949, 2012181466  
(31) 07.10.2011, 20.08.2012  
(33) JP, JP  
(86) PCT/JP2012/075897  
(87) WO 2013/051680  
(74) PATENTSERVIS Praha a.s., Na Podkovce 281/10, Praha 4, Podolí, 14700

(97) **EP 2774227**  
(47) 25.10.2017  
(97) 10.05.2013  
(51) **H01R 43/052** (2006.01)  
**H01R 43/28** (2006.01)  
(96) 14.08.2012  
(96) 12769736.5  
(73) Schleuniger Holding AG, 3608 Thun, CH  
(72) SCHÜTZ, Peter, 42719 Solingen, DE  
(54) **Zařízení k umístování drátu**  
(32) 201161554765 P, 11187480  
(31) 02.11.2011, 02.11.2011  
(33) US, EP  
(86) PCT/IB2012/054137  
(87) WO 2013/064916  
(74) Všeťečka Zelený Švorčík Kalenský a partneři, advokátní a patentová kancelář, JUDr. Michal Havlík, advokát, Háľkova 1406/2, Praha 2, Nové Město, 12000

(97) **EP 2780659**  
(47) 03.01.2018  
(97) 23.05.2013  
(51) **F41H 7/00** (2006.01)  
**F41H 1/02** (2006.01)  
**F41H 5/04** (2006.01)  
(96) 06.11.2012  
(96) 12787840.3  
(73) BAE Systems PLC, London, SW1Y 5AD, GB  
(72) DUNLEAVY, Michael, Bristol South Gloucestershire BS34 7QW, GB  
HAQ, Sajad, Bristol South Gloucestershire BS34 7QW, GB  
MORLEY, Caroline, Joleen, Bristol South Gloucestershire BS34 7QW, GB  
(54) **Uspořádaní ochranného materiálu**  
(32) 201120033  
(31) 17.11.2011  
(33) GB  
(86) PCT/GB2012/052756  
(87) WO 2013/072668  
(74) Traplová Hakr Kubát, advokátní a patentová kancelář, Ing. Eduard Hakr patentový zástupce, Přístavní 24, Praha 7, 17000

(97) **EP 2788549**  
(47) 08.11.2017

(97) 13.06.2013  
(51) **D21H 19/16** (2006.01)  
**C08F 2/22** (2006.01)  
**D21H 19/12** (2006.01)  
**D21H 19/20** (2006.01)  
**D21H 19/52** (2006.01)  
**D21H 19/54** (2006.01)  
**B65D 65/42** (2006.01)  
**D21H 27/10** (2006.01)  
**B65D 30/00** (2006.01)  
**B65D 5/56** (2006.01)  
**B65D 85/00** (2006.01)  
**D21H 11/14** (2006.01)  
**D21H 19/58** (2006.01)  
**D21H 19/34** (2006.01)

(96) 03.12.2012  
(96) 12794343.9  
(73) BASF SE, 67056 Ludwigshafen am Rhein, DE  
(72) SEYFFER, Hermann, 69123 Heidelberg, DE  
CIMPEANU, Carmen-Elena, 67059 Ludwigshafen, DE  
DIEHL, Heiko, 68259 Mannheim, DE  
MIJOLOVIC, Darijo, 84036 Landshut, DE  
VAN MEER, André, 8391 LC Noordwolde, NL  
VAN DELFT, Jan, 8471 XE Wolvega, NL  
VAN SLUIJS, Christof, 8917 AN Leeuwarden, NL  
(54) **Papírový nebo lepenkový obal s bariérovým povlakem**  
(32) 201161567145 P, 11192104  
(31) 06.12.2011, 06.12.2011  
(33) US, EP  
(86) PCT/EP2012/074189  
(87) WO 2013/083504  
(74) Všeťečka Zelený Švorčík Kalenský & Partners, Advokátní a patentová kancelář, JUDr. Otakar Švorčík, advokát, Háľkova 2, Praha 2, 12000

(97) **EP 2794600**  
(47) 06.12.2017  
(97) 27.06.2013  
(51) **C07D 413/14** (2006.01)  
**C07D 498/04** (2006.01)  
**A61K 31/536** (2006.01)  
**A61K 31/5365** (2006.01)  
**A61P 19/02** (2006.01)  
**A61P 37/08** (2006.01)  
**A61P 35/00** (2006.01)  
**A61P 33/06** (2006.01)  
(96) 20.12.2012  
(96) 12823036.4  
(73) Novartis AG, 4056 Basel, CH  
(72) CARAVATTI, Giorgio, CH-4002 Basel, CH  
CHAMOIN, Sylvie, CH-4002 Basel, CH  
FURET, Pascal, CH-4002 Basel, CH  
HÖGENAUER, Klemens, CH-4002 Basel, CH  
HURTH, Konstanze, CH-4002 Basel, CH  
KALIS, Christoph, CH-4002 Basel, CH  
KAMMERTOENS, Karen, CH-4002 Basel, CH  
LEWIS, Ian, CH-4002 Basel, CH  
MOEBITZ, Henrik, CH-4002 Basel, CH  
SMITH, Alexander Baxter, CH-4002 Basel, CH  
SOLDERMANN, Nicolas, CH-4002 Basel, CH  
WOLF, Romain, CH-4002 Basel, CH  
ZECRI, Frédéric, Cambridge, Massachusetts 02139, US  
(54) **Dihydro-benzoxazinové a dihydro-pyrido-oxazinové deriváty**  
(32) 201161579231 P  
(31) 22.12.2011  
(33) US  
(86) PCT/IB2012/057554  
(87) WO 2013/093849  
(74) Traplová Hakr Kubát, advokátní a patentová kancelář, Ing. Jan Kubát patentový zástupce, Přístavní 24, Praha 7, 17000

(97) **EP 2795745**  
(47) 08.11.2017  
(97) 27.06.2013  
(51) **H01S 3/02** (2006.01)  
**H01S 3/04** (2006.01)  
**H01S 3/042** (2006.01)



	<i>F28F 3/00</i>	(2006.01)	(32)	2012900235	
	<i>F28F 13/08</i>	(2006.01)	(31)	20.01.2012	
	H01S 3/06	(2006.01)	(33)	AU	
	H01S 3/16	(2006.01)	(86)	PCT/AU2013/000044	
	H01S 3/23	(2006.01)	(87)	WO 2013/106890	
	F28D 15/00	(2006.01)	(74)	Traplová Hakr Kubát, advokátní a patentová kancelář, Ing. Eduard Hakr, patentový zástupce, Přístavní 24, Praha 7, 17000	
(96)	21.12.2012				
(96)	12821296.6				
(73)	The Science and Technology Facilities Council, Didcot, Oxfordshire OX11 0QX, GB		(97)	<b>EP 2824236</b>	
(72)	ERTEL, Klaus, Didcot Oxfordshire OX11 7FZ, GB FITTON, Michael, Yarnton Oxfordshire OX5 1TE, GB DAVENNE, Tristan, Collingbourne Ducis Wiltshire SN8 3EB, GB		(47)	08.11.2017	
(54)	<b>Montážní lamela pro optický prvek laseru</b>		(97)	12.09.2013	
(32)	201122172		(51)	<i>D06M 15/643</i>	(2006.01)
(31)	22.12.2011			<i>B60R 21/235</i>	(2006.01)
(33)	GB			<i>D06M 13/507</i>	(2006.01)
(86)	PCT/GB2012/053237			<i>D06M 101/34</i>	(2006.01)
(87)	WO 2013/093500			<i>D06N 3/12</i>	(2006.01)
(74)	Traplová Hakr Kubát, advokátní a patentová kancelář, Ing. Jan Kubát patentový zástupce, Přístavní 24, Praha 7, 17000			<i>D06N 3/00</i>	(2006.01)
(97)	<b>EP 2801625</b>		(96)	07.03.2013	
(47)	01.11.2017		(96)	13757302.8	
(97)	12.11.2014		(73)	ASAHI KASEI KABUSHIKI KAISHA, Tokyo 101-8101, JP	
(51)	<i>C12Q 1/68</i>	(2006.01)	(72)	ENOKI, Masato, Tokyo 101-8101, JP	
(96)	01.07.2011			ISE, Fumiaki, Tokyo 101-8101, JP	
(96)	14173142.2		(54)	<b>Základní tkanina pro airbagy</b>	
(73)	University of Virginia Patent Foundation, Charlottesville, VA 22902, US		(32)	2012053185	
(72)	Johnson, Bankole A., Charlottesville, VA 22902, US		(31)	09.03.2012	
(54)	<b>Molekulární genetický přístup k léčbě a diagnostice závislosti na alkoholu a drogách</b>		(33)	JP	
(32)	361203 P, 201161429416 P, 201161488328 P		(86)	PCT/JP2013/056331	
(31)	02.07.2010, 03.01.2011, 20.05.2011		(87)	WO 2013/133382	
(33)	US, US, US		(74)	Čermák a spol., JUDr. Karel Čermák jr. Ph.D., LL.M., Elišky Peškové 735/15, Praha 5, 15000	
(74)	Traplová Hakr Kubát, advokátní a patentová kancelář, Ing. Eduard Hakr patentový zástupce, Přístavní 24, Praha 7, 17000		(97)	<b>EP 2825629</b>	
(97)	<b>EP 2804181</b>		(47)	18.10.2017	
(47)	04.10.2017		(97)	19.09.2013	
(97)	19.11.2014		(51)	<i>C12N 1/12</i>	(2006.01)
(51)	<i>B25J 5/00</i>	(2006.01)		<i>C12N 13/00</i>	(2006.01)
	<i>G05D 1/00</i>	(2006.01)		<i>C12P 7/64</i>	(2006.01)
	<i>G21F 7/06</i>	(2006.01)		<i>C12P 23/00</i>	(2006.01)
	<i>G21C 17/003</i>	(2006.01)	(96)	15.03.2013	
	<i>G21C 17/013</i>	(2006.01)	(96)	13715325.0	
	<i>G21C 17/08</i>	(2006.01)	(73)	Fermentalg, 33500 Libourne, FR	
(96)	07.05.2014		(72)	ROMARI, Khadidja, 34200 Sète, FR	
(96)	14167318.6			GODART, François, 33870 Vayres, FR	
(73)	ECA Robotics, 83130 La Garde, FR			CALLEJA, Pierre, 33500 Libourne, FR	
(72)	Goder, Thierry, 83160 La Valette du Var, FR Fradel, Victorien, 83400 HYERES, FR		(54)	<b>Produkce dokosahexaenové kyseliny a/nebo eikosapentaenové kyseliny a/nebo karotenoidů v mixotrofním režimu s použitím nitzschia</b>	
(54)	<b>Zařízení pro monitorování a sběr informací z oblasti s potenciálním rizikem ozáření</b>		(32)	1252378, 1257843	
(32)	1354340		(31)	16.03.2012, 16.08.2012	
(31)	15.05.2013		(33)	FR, FR	
(33)	FR		(86)	PCT/FR2013/050542	
(74)	Rott, Růžička & Guttman Patentové, známkové a advokátní kanceláře, Ing. Jana Fuchsová, patentový zástupce, Vinohradská 37, Praha 2, 12000		(87)	WO 2013/136025	
(97)	<b>EP 2805008</b>		(74)	Všetečka Zelený Švorčík Kalenský a partneři, advokátní a patentová kancelář, JUDr. Michal Havlík, advokát, Hálkova 1406/2, Praha 2, Nové Město, 12000	
(47)	25.10.2017		(97)	<b>EP 2833973</b>	
(97)	25.07.2013		(47)	13.09.2017	
(51)	<i>E21B 21/12</i>	(2006.01)	(97)	10.10.2013	
	<i>E21B 21/00</i>	(2006.01)	(51)	<i>A61K 31/4965</i>	(2006.01)
	<i>E21B 17/18</i>	(2006.01)		<i>A61K 31/497</i>	(2006.01)
	<i>E21B 7/18</i>	(2006.01)		<i>A61K 45/06</i>	(2006.01)
	<i>E21B 4/14</i>	(2006.01)		<i>A61K 31/55</i>	(2006.01)
	<i>E21B 21/10</i>	(2006.01)		<i>A61K 31/4184</i>	(2006.01)
	<i>E21B 21/08</i>	(2006.01)		<i>A61P 35/00</i>	(2006.01)
(96)	21.01.2013		(96)	05.04.2013	
(96)	13738669.4		(96)	13728551.6	
(73)	Strada Design Limited, St Helier, Jersey JE4 9WG, GB		(73)	Vertex Pharmaceuticals Incorporated, Boston, MA 02210, US	
(72)	SPEER, Ian., Gooseberry Hill 6076 WA, AU STRANGE, Warren., St Helier JE4 9WG, GB		(72)	REAPER, Philip, Michael, Abingdon Oxfordshire OX14 4RW, GB ASMAL, Mohammed, Newton, MA 02460, US POLLARD, John, Robert, Abingdon Oxfordshire OX14 4RW, GB	
(54)	<b>Duální cirkulační vrtná souprava</b>		(54)	<b>Sloučeniny užitečné jako inhibitory ATR kinázy a jejich kombinační terapie</b>	
			(32)	201261620717 P	
			(31)	05.04.2012	
			(33)	US	

(86) PCT/US2013/035466  
(87) WO 2013/152298  
(74) Traplová Hakr Kubát, advokátní a patentová kancelář, Ing. Eduard Hakr patentový zástupce, Přístavní 24, Praha 7, 17000

(97) **EP 2843848**  
(47) 01.11.2017  
(97) 04.03.2015  
(51) **H04B 7/00** (2006.01)  
**C12Q 1/00** (2006.01)  
**C12M 3/00** (2006.01)  
**G08B 1/08** (2006.01)  
**G08B 21/00** (2006.01)  
**G08B 23/00** (2006.01)  
**G08C 15/00** (2006.01)

(96) 24.01.2005  
(96) 14192663.4  
(73) Altivera L.L.C., Kensington, MD 20895, US  
(72) Peeters, John P., Kensington, MD 20895, US  
(54) **Diagnostické radiofrekvenční identifikační senzory a jejich použití**  
(32) 539419 P  
(31) 27.01.2004  
(33) US  
(74) ŽOVICOVÁ & ŽOVIC IP, s.r.o., Záhradnícka 36, Bratislava, 82108

(97) **EP 2849745**  
(47) 01.11.2017  
(97) 21.11.2013  
(51) **A61K 31/407** (2006.01)  
**A61K 31/192** (2006.01)  
**A61K 45/06** (2006.01)  
**A61P 29/00** (2006.01)

(96) 16.05.2013  
(96) 13723672.5  
(73) Grüenthal GmbH, 52078 Aachen, DE  
(72) FROSCH, Stefanie, 52078 Aachen, DE  
LINZ, Klaus, 53359 Rheinbach, DE  
SCHIENE, Klaus, 41363 Jüchen, DE  
(54) **Farmaceutický prostředek zahrnující (1R,4R)-6'-fluor-N,N-dimethyl-4-fenyl-4',9'-dihydro-3'H-spiro[cyklohexan-1,1'-pyrano][3,4,B]indol]-4-amin a ibuprofen**  
(32) 12003935  
(31) 18.05.2012  
(33) EP  
(86) PCT/EP2013/001466  
(87) WO 2013/170967  
(74) Vsetečka Zelený Švorčík Kalenský a partneři, advokátní a patentová kancelář, JUDr. Michal Havlík, advokát, Hálkova 1406/2, Praha 2, Nové Město, 12000

(97) **EP 2850928**  
(47) 20.12.2017  
(97) 25.03.2015  
(51) **A01C 23/00** (2006.01)  
(96) 19.09.2014  
(96) 14185504.9

(73) Hugo Vogelsang Maschinenbau GmbH, 49632 Essen, DE  
(72) Krampe, Paul, 49632 Essen/Olb., DE  
Hertwig, Martin, 49632 Essen/Olb., DE

(54) **Rozdělovací zařízení pro kapaliny**  
(32) 202013008267 U  
(31) 19.09.2013  
(33) DE  
(74) PATENTSERVIS Praha a.s., Na Podkovce 281/10, Praha 4, Podolí, 14700

(97) **EP 2854398**  
(47) 13.12.2017  
(97) 19.12.2013  
(51) **H04N 19/117** (2014.01)  
**H04N 19/159** (2014.01)  
**H04N 19/176** (2014.01)  
**H04N 19/196** (2014.01)  
**H04N 19/13** (2014.01)  
**H04N 19/91** (2014.01)  
**H04N 19/174** (2014.01)  
**H04N 19/136** (2014.01)

**H04N 19/186** (2014.01)  
**H04N 19/44** (2014.01)  
**H04N 19/86** (2014.01)  
**H04N 19/82** (2014.01)  
**H04N 19/157** (2014.01)

(96) 11.06.2013  
(96) 13804347.6  
(73) Samsung Electronics Co., Ltd., Suwon-si, Gyeonggi-do 443-742, KR  
(72) ALSHINA, Elena, Suwon-si Gyeonggi-do 443-744, KR  
ALSHIN, Alexander, Suwon-si Gyeonggi-do 443-744, KR  
(54) **Způsob a zařízení pro kódování a dekódování videa z důvodu minimalizace chyb mezi originálním a rekonstruovaným obrazem**  
(32) 201261657967 P  
(31) 11.06.2012  
(33) US  
(86) PCT/KR2013/005112  
(87) WO 2013/187654  
(74) PATENTSERVIS Praha a.s., Na Podkovce 281/10, Praha 4, Podolí, 14700

(97) **EP 2855231**  
(47) 25.10.2017  
(97) 05.12.2013  
(51) **B61H 7/08** (2006.01)  
(96) 28.05.2013  
(96) 13725918.0

(73) Knorr-Bremse Gesellschaft mit beschränkter Haftung, 2340 Mödling, AT  
(72) LEHMANN, Henry, 2371 Hinterbrühl, AT  
RATHAMMER, Richard, 2262 Stillfried-Grub, AT  
BRADLEY, Stephen, 85435 Erding, DE  
NEMETH, Csaba, 9400 Sopron, HU  
(54) **Zařízení magnetické kolejové brzdy**  
(32) 102012010898  
(31) 01.06.2012  
(33) DE  
(86) PCT/EP2013/001566  
(87) WO 2013/178350  
(74) Vsetečka Zelený Švorčík Kalenský a partneři, advokátní a patentová kancelář, JUDr. Michal Havlík, advokát, Hálkova 1406/2, Praha 2, Nové Město, 12000

(97) **EP 2857182**  
(47) 08.11.2017  
(97) 08.04.2015  
(51) **B29C 70/74** (2006.01)  
**B60J 10/00** (2016.01)

(96) 13.09.2014  
(96) 14003175.8  
(73) CQLT SaarGummi Technologies S.à.r.l., 5544 Remich, LU  
(72) Kast, Christian, D-66683 Merzig-Brotdorf, DE  
(54) **Způsob výroby těsnícího proužku, který je zesílen v určitých úsecích**  
(32) 102013110234, 102014101753  
(31) 17.09.2013, 12.02.2014  
(33) DE, DE  
(74) ŠTROS & KUSÁK advokátní a patentová kancelář, JUDr. David Štros, advokát, Národní 32, Praha 1, 11000

(97) **EP 2860175**  
(47) 29.11.2017  
(97) 19.12.2013  
(51) **C07D 223/16** (2006.01)  
**C07C 311/21** (2006.01)  
**C07C 67/31** (2006.01)  
**C07C 303/40** (2006.01)  
**C07C 51/09** (2006.01)  
**C07D 301/00** (2006.01)  
**C07C 51/367** (2006.01)

(96) 11.06.2013  
(96) 13804693.3  
(73) Tacurion, Bridgewater, NJ 08807-2410, US  
(72) SATO, Kiichi, Tokyo 103-8411, JP  
MIYAFUJI, Akio, Tokyo 103-8411, JP  
OBITSU, Kazuyoshi, Tokyo 103-8411, JP  
ITOH, Junji, Tokyo 103-8411, JP  
HIRASAWA, Shun, Tokyo 103-8411, JP  
KOSHIO, Hiroyuki, Tokyo 103-8411, JP  
KAWAZOE, Souichirou, Tokyo 103-8411, JP

(96) AKIBA, Takahiro, Tokyo 103-8411, JP  
(54) **Způsob výroby 4,4,7-TRIFLUOR-1,2,3,4-TETRAHYDRO-5H-1-BENZAZEPINOVÉ sloučeniny a intermediátů pro její syntézu**  
(32) 2012131504  
(31) 11.06.2012  
(33) JP  
(86) PCT/JP2013/066076  
(87) WO 2013/187406  
(74) Všeťečka Zelený Švorčík Kalenský a partneři, advokátní a patentová kancelář, JUDr. Michal Havlík, advokát, Hálkova 1406/2, Praha 2, Nové Město, 12000

(97) **EP 2872124**  
(47) 08.11.2017  
(97) 16.01.2014  
(51) **A61K 31/00** (2006.01)  
**C07K 14/575** (2006.01)  
**G01N 33/78** (2006.01)  
(96) 11.07.2013  
(96) 13767072.5  
(73) Ustav organicke chemie a biochemie Akademie ved CR, v.v.i., 16610 Praha, CZ  
(72) MALETINSKA, Lenka, 16100 Praha 6, CZ  
ZELEZNA, Blanka, 16500 Praha 6, CZ  
BLECHOVA, Miroslava, 40001 Usti Nad Labem, CZ  
POPELOVA, Andrea, 14000 Praha 4, CZ  
(54) **Lipidované peptidy jako antiobezitika**  
(32) 20120476  
(31) 12.07.2012  
(33) CZ  
(86) PCT/IB2013/001837  
(87) WO 2014/009808

(97) **EP 2873597**  
(47) 01.11.2017  
(97) 20.05.2015  
(51) **B62J 15/02** (2006.01)  
(96) 14.11.2013  
(96) 13192853.3  
(73) sks metaplast Scheffer-Klute GmbH, 59846 Sundern, DE  
(72) Grabski, Karsten, 59469 Ense, DE  
(54) **Zařízení na upevnění obchodní podpěry na rámu jízdního kola a také uspořádání obchodní podpěry na rámu jízdního kola**  
(74) Všeťečka Zelený Švorčík Kalenský a partneři, advokátní a patentová kancelář, JUDr. Michal Havlík, advokát, Hálkova 1406/2, Praha 2, Nové Město, 12000

(97) **EP 2878018**  
(47) 15.11.2017  
(97) 30.01.2014  
(51) **H01M 2/10** (2006.01)  
**H01M 2/20** (2006.01)  
**H01M 10/42** (2006.01)  
**H01M 10/48** (2006.01)  
(96) 25.07.2013  
(96) 13742214.3  
(73) INVENOX GmbH, 85748 Garching, DE  
(72) ECKL, Richard, 81247 München, DE  
WALDER, Georg, I-39030 St. Martin/gsies, IT  
STEFFAN, Moritz, 83026 Rosenheim, DE  
HAMMER, Martin R., 80807 München, DE  
BURDA, Peter, 80796 München, DE  
(54) **Zařízení zásobníku energie**  
(32) 102012213273  
(31) 27.07.2012  
(33) DE  
(86) PCT/EP2013/065765  
(87) WO 2014/016393  
(74) Rott, Růžička & Guttman Patentové, známkové a advokátní kanceláře, Ing. Jiří Andera, Vinohradská 37/938, Praha 2, 12000

(97) **EP 2882634**  
(47) 27.12.2017  
(97) 13.02.2014  
(51) **B62D 65/18** (2006.01)  
B65G 41/00 (2006.01)

(96) 17.04.2013  
(96) 13725895.0  
(73) Hösker, Torsten, 74706 Osterburken, DE  
(72) Hösker, Torsten, 74706 Osterburken, DE  
(54) **Nadzemní dopravní zařízení se sloupovými portály**  
(32) 102012214127  
(31) 09.08.2012  
(33) DE  
(86) PCT/DE2013/000199  
(87) WO 2014/023273  
(74) Čermák a spol., JUDr. Karel Čermák jr. Ph.D., LL.M., Elišky Peškové 735/15, Praha 5, 15000

(97) **EP 2895195**  
(47) 08.11.2017  
(97) 20.03.2014  
(51) **A61K 47/30** (2006.01)  
**A61K 9/20** (2006.01)  
**C07C 231/00** (2006.01)  
(96) 11.09.2013  
(96) 13762107.4  
(73) Les Laboratoires Servier, 92284 Suresnes Cedex, FR  
Shanghai Institute Of Pharmaceutical Industry, Shanghai 200040, CN  
(72) LAFARGUE, David, 45650 Saint-Jean le Blanc, FR  
LYNCH, Michael, 45140 Saint Jean de la Ruelle, FR  
POIRIER, Cécile, 45000 Orleans, FR  
LETELLIER, Philippe, 45000 Orleans, FR  
PEAN, Jean-Manuel, 45000 Orleans, FR  
LUO, Ying, Jiangxi 300006, CN  
SHAN, Hanbin, Jiangxi Province Jiangxi 330800, CN  
SHEN, Yuhui, Shanghai 200439, CN

(54) **Stabilizovaná amorfní forma agomelatinu, způsob její přípravy a farmaceutické kompozice, které ji obsahují**  
(32) PCT/CN2012/081250, 1259064  
(31) 11.09.2012, 26.09.2012  
(33) CN, FR  
(86) PCT/EP2013/068792  
(87) WO 2014/041015  
(74) Rott, Růžička & Guttman Patentové, známkové a advokátní kanceláře, Ing. Jana Fuchsová, patentový zástupce, Vinohradská 938/37, Praha 2, 12000

(97) **EP 2900075**  
(47) 15.11.2017  
(97) 03.04.2014  
(51) **A23G 3/00** (2006.01)  
**A23G 3/16** (2006.01)  
**A23G 3/34** (2006.01)  
(96) 23.09.2013  
(96) 13766291.2  
(73) Südzucker AG, 68165 Mannheim, DE  
(72) MARHÖFER, Stephan, 67599 Gundheim, DE  
BERNARD, Jörg, 67283 Albsheim, DE  
(54) **Fondant s nekrystalickou fází, obsahující isomaltulózu a sacharózu**  
(32) 12006805  
(31) 28.09.2012  
(33) EP  
(86) PCT/EP2013/069688  
(87) WO 2014/048867  
(74) Čermák a spol., JUDr. Karel Čermák jr. Ph.D., LL.M., Elišky Peškové 735/15, Praha 5, 15000

(97) **EP 2908873**  
(47) 18.10.2017  
(97) 27.11.2014  
(51) **A61L 15/44** (2006.01)  
**A61K 9/70** (2006.01)  
(96) 20.05.2014  
(96) 14727614.1  
(73) Edixomed Limited, Edinburgh EH12 9RG, GB  
First Water Limited, Marlborough, Wiltshire SN8 2RB, GB  
Queen Mary University of London, London E1 4NS, GB  
(72) WOOD, Christopher, Barry, Edinburgh EH12 9RG, GB  
MUNRO, Hugh, Semple, Marlborough Wiltshire SN8 2RB, GB  
BOOTE, Nicholas, David, Marlborough Wiltshire SN8 2RB, GB  
STEWART, Joanne, Ellen, London E1 4NS, GB

TUCKER, Arthur, Tudor, London E1 4NS, GB  
(54) **Systém pro transdermální aplikaci**  
(32) 201309092  
(31) 20.05.2013  
(33) GB  
(86) PCT/GB2014/051544  
(87) WO 2014/188175  
(74) Traplová Hakr Kubát, advokátní a patentová kancelář, Ing. Eduard Hakr patentový zástupce, Přístavní 24, Praha 7, 17000

(97) **EP 2911396**  
(47) 22.11.2017  
(97) 26.08.2015  
(51) **H04N 19/105** (2014.01)  
**H04N 19/176** (2014.01)  
**H04N 19/96** (2014.01)  
**H04N 19/593** (2014.01)  
**H04N 19/11** (2014.01)  
**H04N 19/117** (2014.01)  
**H04N 19/182** (2014.01)  
**H04N 19/82** (2014.01)

(96) 17.08.2010  
(96) 15163275.9  
(73) Samsung Electronics Co., Ltd., Gyeonggi-do 443-742, KR  
(72) Min, Jung-Hye, Gyeonggi-do, KR  
Han, Woo-Jin, Gyeonggi-do, KR  
Kim, Il-koo, Gyeonggi-do, KR  
(54) **Způsob dekódování videa**  
(32) 20090075855  
(31) 17.08.2009  
(33) KR  
(74) PATENTSERVIS Praha a.s., Na Podkovce 281/10, Praha 4, Podolí, 14700

(97) **EP 2922576**  
(47) 08.11.2017  
(97) 30.05.2014  
(51) **A61K 49/00** (2006.01)  
**A61K 31/19** (2006.01)  
**A61P 25/00** (2006.01)

(96) 21.11.2013  
(96) 13857455.3  
(73) Horizon Therapeutics, LLC, Lake Forest IL 60045, US  
(72) SCHARSCHMIDT, Bruce, San Francisco, CA 94127, US  
MOKHTARANI, Masoud, Walnut Creek, CA 94598, US  
(54) **Glyceryl tri-(fenylbutyrát) (HPN-100) pro použití v metodě léčby hepatické encefalopatie (HE)**  
(32) 20126172896 P, 201361759292 P  
(31) 21.11.2012, 31.01.2013  
(33) US, US  
(86) PCT/US2013/071333  
(87) WO 2014/081977  
(74) PATENTSERVIS Praha a.s., Na Podkovce 281/10, Praha 4, Podolí, 14700

(97) **EP 2930267**  
(47) 08.11.2017  
(97) 14.10.2015  
(51) **E01C 7/14** (2006.01)  
**C04B 28/04** (2006.01)

(96) 09.04.2015  
(96) 15162894.8  
(73) Cemex Research Group AG, 2555 Brügg bei Biel, CH  
(72) Zampini, Davide, 3250 Lyss, CH  
Guerini, Alexandre, 2088 - Cressier (NE), CH  
Zanders, Carsten, 3252 Worben, CH  
Volpatti, Giovanni, 2555 Aegerten (BE), CH  
(54) **Způsob pokládání válcem ztuhlého betonu (RCC) na podklad za účelem tvorby betonové vozovky**  
(32) PCT/EP2014/057144  
(31) 09.04.2014  
(33) EP  
(74) Traplová Hakr Kubát, advokátní a patentová kancelář, Ing. Eduard Hakr, patentový zástupce, Přístavní 24, Praha 7, 17000

(97) **EP 2931675**  
(47) 08.11.2017  
(97) 19.06.2014

(51) **C04B 2/12** (2006.01)  
(96) 09.09.2013  
(96) 13776735.6  
(73) Maerz Ofenbau AG, 8027 Zürich, CH  
PIRINGER, Hannes, CH-5712 Beinwill am See, CH  
BUCHER, Patrick, 5012 Schönenwerd, CH  
(54) **Způsob spalování kusovitého materiálu**  
(32) 102012112168  
(31) 12.12.2012  
(33) DE  
(86) PCT/EP2013/068623  
(87) WO 2014/090427  
(74) Traplová Hakr Kubát, advokátní a patentová kancelář, Ing. Eduard Hakr patentový zástupce, Přístavní 24, Praha 7, 17000

(97) **EP 2934152**  
(47) 08.11.2017  
(97) 26.06.2014  
(51) **A01N 57/26** (2006.01)  
**A61K 31/23** (2006.01)  
**A61K 31/575** (2006.01)  
**A61K 31/685** (2006.01)  
**A61P 31/00** (2006.01)  
**A61K 9/107** (2006.01)

(96) 30.09.2013  
(96) 13864064.4  
(73) Sepsicure L.L.C., New York, NY 10019, US  
(72) LEVINE, Daniel, M., Briarcliff Manor, NY 10510, US  
PARKER, Thomas, S., Brooklyn, NY 11216, US  
GORDON, Bruce, R., New York, NY 10025, US  
SAAL, Stuart, D., New York, NY 10022, US  
(54) **Způsob pro léčení sepse u pacientů s hladinami albuminu, cholesterolu a HDL nad minimálními hranicemi**  
(32) 201213718246  
(31) 18.12.2012  
(33) US  
(86) PCT/US2013/062629  
(87) WO 2014/099089  
(74) Rott, Růžička & Guttman Patentové, známkové a advokátní kanceláře, Ing. Jana Fuchsová, patentový zástupce, Vinohradská 938/37, Praha 2, 12000

(97) **EP 2941257**  
(47) 29.11.2017  
(97) 10.07.2014  
(51) **A61K 35/14** (2015.01)  
**A61P 37/00** (2006.01)

(96) 07.01.2014  
(96) 14700238.0  
(73) Institut National de la Santé et de la Recherche Médicale (INSERM), 75013 Paris, FR  
Etablissement Français du Sang, 93210 La Plaine Saint Denis, FR  
Université de Franche-Comté, 25030 Besançon Cedex, FR  
Centre Hospitalier Régional Universitaire de Besançon, 25000 Besançon, FR  
(72) PERRUCHE, Sylvain, F-25020 Besançon Cedex, FR  
SAAS, Philippe, F-25020 Besançon Cedex, FR  
BONNEFOY, Francis, F-25020 Besançon Cedex, FR  
(54) **Léčení onemocnění za použití tolerogenního farmaceutického přípravku**  
(32) 13305009  
(31) 07.01.2013  
(33) EP  
(86) PCT/EP2014/050167  
(87) WO 2014/106666  
(74) Háek Janeček & Švestka, Patentová a známková kancelář, Ing. Pavel Janeček, U průhonu 827/5, Praha 7, Holešovice, 17000

(97) **EP 2942965**  
(47) 13.12.2017  
(97) 11.11.2015  
(51) **H04N 19/61** (2014.01)  
**H04N 19/107** (2014.01)  
**H04N 19/423** (2014.01)  
**H04N 19/573** (2014.01)  
(96) 14.03.2011

- (96) 15169622.6  
(73) NTT DoCoMo, Inc., Tokyo 100-6150, JP  
(72) Boon, Choong Seng, Tokyo, 100-6150, JP  
Suzuki, Yoshinori, Tokyo, 100-6150, JP  
Fujibayashi, Akira, Tokyo, 100-6150, JP  
Tan, Thiow Keng, Tokyo, 100-6150, JP
- (54) **Zařízení pro predikční kódování pohyblivých se obrazů, způsob pro predikční kódování pohyblivých se obrazů, program pro predikční kódování pohyblivých se obrazů, zařízení pro predikční dekódování pohyblivých se obrazů, způsob pro predikční dekódování pohyblivých se obrazů a program pro predikční dekódování pohyblivých se obrazů**
- (32) 2010061337  
(31) 17.03.2010  
(33) JP  
(74) Všecka Zelený Švorčík Kalenský a partneři, advokátní a patentová kancelář, JUDr. Michal Havlík, advokát, Háčkova 1406/2, Praha 2, Nové Město, 12000
- 
- (97) **EP 2947223**  
(47) 22.11.2017  
(97) 25.11.2015  
(51) **E04D 13/035** (2006.01)  
**E05B 7/00** (2006.01)  
**E05B 3/00** (2006.01)
- (96) 22.05.2014  
(96) 14169415.8  
(73) ROTO FRANK AG, 70771 Leinfelden-Echterdingen, DE  
(72) Galm, Bernd, 74736 Hardheim, DE  
Haas, Raimund, 97980 Bad Mergentheim, DE
- (54) **Uspořádání otočné rukojeti bytového střešního okna, bytové střešní okno s uspořádáním otočné rukojeti bytového střešního okna a způsob montáže bytového střešního okna**
- (74) Čermák a spol., JUDr. Karel Čermák jr. Ph.D., LL.M., Elišky Peškové 735/15, Praha 5, 15000
- 
- (97) **EP 2958430**  
(47) 27.12.2017  
(97) 28.08.2014  
(51) **A01N 43/653** (2006.01)  
**A01P 15/00** (2006.01)
- (96) 17.02.2014  
(96) 14704798.9  
(73) Bayer CropScience Aktiengesellschaft, 40789 Monheim, DE  
(72) TIETJEN, Klaus, 40764 Langenfeld, DE  
SUTY-HEINZE, Anne, 40764 Langenfeld, DE  
GOERTZ, Andreas, Gold River, CA 95670, US  
KAUSSMANN, Martin, Sacramento, California 95864, US  
GILLE, Sascha, 65719 Hofheim am Taunus, DE  
KNOBLOCH, Thomas, F-69380 Chatillon d'Azergues, FR
- (54) **Použití prothiokonazololu k indukci obranných reakcí hostitele**
- (32) 13155868  
(31) 19.02.2013  
(33) EP  
(86) PCT/EP2014/052986  
(87) WO 2014/128069  
(74) Traplová Hakr Kubát, advokátní a patentová kancelář, Ing. Eduard Hakr patentový zástupce, Přístavní 24, Praha 7, 17000
- 
- (97) **EP 2966235**  
(47) 18.10.2017  
(97) 13.01.2016  
(51) **E04C 1/40** (2006.01)  
**E04C 1/41** (2006.01)
- (96) 19.06.2015  
(96) 15172888.8  
(73) GOMA HOLDING AS, N-7071 Trondheim, NO  
(72) Marstein, Vidar, 7024 Trondheim, NO
- (54) **Stavební blok pro stěnovou konstrukci**
- (32) 20140884, 20150388  
(31) 11.07.2014, 30.03.2015  
(33) NO, NO  
(74) Hák Janeček & Švestka, Patentová a známková kancelář, Ing. Pavel Janeček, U Průhonu 5, Praha 7, 17000
- 
- (97) **EP 2973596**  
(47) 13.12.2017  
(97) 27.11.2014  
(51) **G21C 15/18** (2006.01)  
**G21C 19/07** (2006.01)  
G21C 13/02 (2006.01)
- (96) 07.03.2014  
(96) 14801559.7  
(73) Westinghouse Electric Company LLC, Cranberry Township, PA 16066, US
- (72) CONWAY, Lawrence E., Monroeville, Pennsylvania 15146, US  
CHRZANOWSKI, Jerzy, Cranberry Township, Pennsylvania 16066, US
- (54) **Skład vyhořelého paliva v kontejneru za účelem omezení doplňování vody do bazénu s vyhořelým palivem**
- (32) 201361781245 P  
(31) 14.03.2013  
(33) US  
(86) PCT/US2014/021641  
(87) WO 2014/189597  
(74) Čermák a spol., JUDr. Karel Čermák jr. Ph.D., LL.M., Elišky Peškové 735/15, Praha 5, 15000
- 
- (97) **EP 2973632**  
(47) 27.12.2017  
(97) 18.09.2014  
(51) **H01H 9/34** (2006.01)  
**H01H 9/44** (2006.01)  
**H01H 9/36** (2006.01)  
**H01H 9/46** (2006.01)
- (96) 15.01.2014  
(96) 14702174.5  
(73) Eaton Corporation, Cleveland, OH 44122, US  
(72) ZHOU, Xin, Wexford, Pennsylvania 15090, US  
MALINGOWSKI, Richard, Paul, McDonald, Pennsylvania 15057, US  
MCCARTHY, Kelly, Julia, Pittsburgh, Pennsylvania 15227, US  
LITTLE, David, E., Midland, Pennsylvania 15059, US
- (54) **Zhášecí komora pro obousměrný tok stejnosměrného proudu**
- (32) 201313798222  
(31) 13.03.2013  
(33) US  
(86) PCT/US2014/011604  
(87) WO 2014/143395  
(74) Čermák a spol., JUDr. Karel Čermák jr. Ph.D., LL.M., Elišky Peškové 735/15, Praha 5, 15000
- 
- (97) **EP 2979951**  
(47) 03.01.2018  
(97) 03.02.2016  
(51) **B61D 19/02** (2006.01)
- (96) 21.07.2015  
(96) 15177678.8  
(73) Siemens Aktiengesellschaft, 80333 München, DE  
(72) Krüger, Axel, 47799 Krefeld, DE  
Thierschmann, Ralf, 40885 Ratingen, DE
- (54) **Posuvné dveře s utěsněnou vodící lištou**
- (32) 102014214868  
(31) 29.07.2014  
(33) DE  
(74) Čermák a spol., JUDr. Karel Čermák jr. Ph.D., LL.M., Elišky Peškové 735/15, Praha 5, 15000
- 
- (97) **EP 2986107**  
(47) 18.10.2017  
(97) 23.10.2014  
(51) **A01K 67/033** (2006.01)
- (96) 17.04.2014  
(96) 14722373.9  
(73) Buhler (Changzhou) Insect Technologies Co.Ltd., Liyang, Jiangsu Province, CN
- (72) AARTS, Kees Wilhelmus Petrus, 5107 NC Dongen, NL  
ARSIWALLA, Tarique, 5107 NC Dongen, NL
- (54) **Způsob a systém k pěstování hmyzu s využitím množiny jednotlivých bedniček**
- (32) 20106666  
(31) 19.04.2013  
(33) NL

(86) PCT/NL2014/050247  
(87) WO 2014/171829  
(74) Traplová Hakr Kubát, advokátní a patentová kancelář, Ing. Eduard Hakr, patentový zástupce, Přístavní 24, Praha 7, 17000

(97) **EP 2994352**  
(47) 20.12.2017  
(97) 13.11.2014  
(51) **B60R 21/232** (2011.01)  
**B60R 21/235** (2006.01)  
(96) 07.05.2014  
(96) 14730570.0  
(73) Key Safety Systems, Inc., Sterling Heights, MI 48314, US  
(72) MUZZAFFAR, Shoaib, 63128 Dietzenbach, DE  
VOLKMANN, Matthias, 61476 Kronberg, DE  
(54) **Airbag pro motorová vozidla**  
(32) 202013004273 U  
(31) 07.05.2013  
(33) DE  
(86) PCT/IB2014/000690  
(87) WO 2014/181168  
(74) PATENTSERVIS Praha a.s., Na Podkovce 281/10, Praha 4, Podolí, 14700

(97) **EP 2996341**  
(47) 29.11.2017  
(97) 16.03.2016  
(51) **H04N 19/96** (2014.01)  
**H04N 19/61** (2014.01)  
**H04N 19/50** (2014.01)  
**H04N 19/176** (2014.01)  
**H04N 19/147** (2014.01)  
**H04N 19/122** (2014.01)  
**H04N 19/119** (2014.01)  
**H04N 19/107** (2014.01)  
**G06T 9/00** (2006.01)  
(96) 14.01.2011  
(96) 15183036.1  
(73) Samsung Electronics Co., Ltd., Gyeonggi-do 443-742, KR  
(72) CHEON, Min-Su, 443-822 Suwon-si, KR  
HAN, Woo-Jin, 443-774 Suwon-si, KR  
JUNG, Hae-Kyung, 138-931 Seoul, KR  
KIM, Il-Koo, 447-756 Osan-si, KR  
LEE, Tammy, 137-070 Seoul, KR  
CHEN, Jianle, 443-725 Suwon-si, KR  
(54) **Způsob a zařízení pro kódování a dekódování obrazu užitím velké transformační jednotky**  
(32) 20100003558  
(31) 14.01.2010  
(33) KR  
(74) PATENTSERVIS Praha a.s., Na Podkovce 281/10, Praha 4, Podolí, 14700

(97) **EP 3004013**  
(47) 23.08.2017  
(97) 04.12.2014  
(51) **C03C 17/36** (2006.01)  
(96) 28.05.2014  
(96) 14727207.4  
(73) AGC Glass Europe, 1348 Louvain-La-Neuve, BE  
AGC Glass Company North America, Alpharetta GA 30022-1167, US  
(72) ROQUINY, Philippe, Bangkok 10120, TH  
KAPPERTZ, Olivier, 37077 Göttingen, DE  
MÖNNEKES, Jörg, 37671 Hötter, DE  
LIN, Yuping, Tucker, Georgia 30084, US  
MAHIEU, Stijn, B-9920 Lovendegem, BE  
BAUDOUIN, Anne-Christine, B-1348 Louvain-La-Neuve, BE  
(54) **Zasklení pro kontrolu slunečního záření**  
(32) 201300384, 201300385, 201300386, 13197207  
(31) 30.05.2013, 30.05.2013, 30.05.2013, 13.12.2013  
(33) BE, BE, BE, EP  
(86) PCT/EP2014/061115  
(87) WO 2014/191485  
(74) Traplová Hakr Kubát, advokátní a patentová kancelář, Ing. Eduard Hakr patentový zástupce, Přístavní 24, Praha 7, 17000

(97) **EP 3015222**  
(47) 25.10.2017

(97) 04.05.2016  
(51) **B24D 13/06** (2006.01)  
**B24D 13/08** (2006.01)  
**B24D 9/08** (2006.01)  
(96) 09.07.2015  
(96) 15176163.2  
(73) Lukas-Erzett Vereinigte Schleif- und Fräswerkzeugfabriken GmbH & Co. KG, 51766 Engelskirchen, DE  
(72) SCHUSTER, Jan, 50825 Köln, DE  
(54) **Brusný kotouč**  
(74) Všetečka Zelený Švorčík Kalenský a partneři, advokátní a patentová kancelář, JUDr. Michal Havlík, advokát, Hálkova 1406/2, Praha 2, Nové Město, 12000

(97) **EP 3020029**  
(47) 01.11.2017  
(97) 15.01.2015  
(51) **G07C 9/00** (2006.01)  
**E05B 41/00** (2006.01)  
**E05B 43/00** (2006.01)  
**E05B 47/00** (2006.01)  
**E05B 17/00** (2006.01)  
(96) 08.07.2014  
(96) 14747195.7  
(73) Mul-T-Lock Technologies Ltd., 81104 Yavne, IL  
(72) LEVY, Yair, 1292200 Almagor, IL  
(54) **Potlačení nízkého napájení u zajišťovacích zařízení**  
(32) 22745613, 22745713  
(31) 11.07.2013, 11.07.2013  
(33) IL, IL  
(86) PCT/US2014/045636  
(87) WO 2015/006252  
(74) JUDr. Sauvage de Brantes Petra, Korunní 810/104, Praha 10, Vinohrady, 10100

(97) **EP 3029039**  
(47) 23.08.2017  
(97) 08.06.2016  
(51) **C07D 453/02** (2006.01)  
**A61K 31/439** (2006.01)  
**A61P 25/00** (2006.01)  
(96) 17.05.2011  
(96) 15202184.6  
(73) Forum Pharmaceuticals Inc., Waltham, MA 02451, US  
(72) OLIVER-SHAFFER, Patricia, Acton, MA Massachusetts 01720, US  
SHAPIRO, Gideon, Gainesville, FL Florida 32653, US  
CHESWORTH, Richard, Concord, MA Massachusetts 01742, US  
KISHIDA, Muneki, Osaka-sh, Osaka 541-8505, JP  
ISHIGE, Takayuki, Osaka-shi, Osaka 541-8505, JP  
(54) **Farmaceutické přípravky obsahující krystalické formy monohydrátu (r)-7-chlor-n-(chinuklidin-3-yl)benzo(b)thiofen-2-karboxamid-hydrochloridu**  
(32) 345363 P, 352092 P  
(31) 17.05.2010, 07.06.2010  
(33) US, US  
(74) Traplová Hakr Kubát, advokátní a patentová kancelář, Ing. Eduard Hakr patentový zástupce, Přístavní 24, Praha 7, 17000

(97) **EP 3036040**  
(47) 08.11.2017  
(97) 26.02.2015  
(51) **B01J 29/70** (2006.01)  
**C07C 69/68** (2006.01)  
(96) 15.08.2014  
(96) 14752847.5  
(73) Haldor Topsøe A/S, 2800 Kgs. Lyngby, DK  
(72) HOLM, Martin Spangsborg, Oxford OX4 1BE, GB  
SADABA ZUBIRI, Irantzu, DK-2000 Frederiksberg, DK  
TOLBORG, Søren, 2870 Dyssegard, DK  
MÅRUP OSMUNDSEN, Christian, DK-2820 Gentofte, DK  
TAARNING, Esben, DK-2000 Frederiksberg, DK  
(54) **Způsob přeměny cukrů na kyselinu mléčnou a kyselinu 2-hydroxy-3-butenovou nebo jejich estery s použitím metalo-silikátového materiálu a iontu kovu**  
(32) 13181069  
(31) 20.08.2013

- (33) EP  
(86) PCT/EP2014/067475  
(87) WO 2015/024875  
(74) Všetečka Zelený Švorčík Kalenský a partneři, advokátní a patentová kancelář, JUDr. Pavel Zelený, advokát, Hálkova 2, Praha 2, 12000
- 
- (97) **EP 3044835**  
(47) 18.10.2017  
(97) 19.03.2015  
(51) **H01R 4/48** (2006.01)  
**H01H 23/08** (2006.01)  
**H01H 23/14** (2006.01)  
(96) 10.09.2014  
(96) 14790332.2  
(73) Vimar SpA, 36063 Marostica (VI), IT  
(72) MUTTIN, Andrea, I-36040 Salcedo (VI), IT  
CAVALLI, Antonio, I-36063 Marostica (VI), IT  
(54) **Zařízení pro elektroinstalační systém**  
(32) PD20130245  
(31) 10.09.2013  
(33) IT  
(86) PCT/IB2014/064390  
(87) WO 2015/036933  
(74) INVENTIA s.r.o., Kateřina Hartvichová, Na bělidle 64/3, Praha 5, Smíchov, 15000
- 
- (97) **EP 3046657**  
(47) 27.12.2017  
(97) 26.03.2015  
(51) **C10L 3/10** (2006.01)  
(96) 18.09.2014  
(96) 14771844.9  
(73) YARA International ASA, 0213 Oslo, NO  
(72) ETTL, Marina, 46519 Alpen-Veen, DE  
FRANKE, Wolfram, 3917 Porsgrunn, NO  
VAN BORM, Werner, 1935 Zaventem, BE  
(54) **Způsob a biofitrový systém na odstraňování H<sub>2</sub>S z proudu plynu na vyrábění energie kontaminovaného H<sub>2</sub>S obsahujícího methan a použití takového biofiltrového systému**  
(32) 20131255  
(31) 18.09.2013  
(33) NO  
(86) PCT/EP2014/069866  
(87) WO 2015/040100  
(74) A. Holas & partner Patentová a známková kancelář, Ing. Mgr. Hana Holasová, Křížová 105/4, Brno, 60300
- 
- (97) **EP 3046843**  
(47) 08.11.2017  
(97) 26.03.2015  
(51) **B31B 50/78** (2017.01)  
(96) 18.09.2014  
(96) 14776571.3  
(73) BoxEm ApS, 7000 Fredericia, DK  
(72) HANSEN, Ole, 5892 Gudbjerg Sydbyn, DK  
(54) **Způsob sestavování krabice a automatizovaná jednotka na sestavování krabice**  
(32) 201370522  
(31) 18.09.2013  
(33) DK  
(86) PCT/DK2014/050293  
(87) WO 2015/039669  
(74) Traplová Hakr Kubát, advokátní a patentová kancelář, Ing. Eduard Hakr, patentový zástupce, Přístavní 24, Praha 7, 17000
- 
- (97) **EP 3048906**  
(47) 01.11.2017  
(97) 02.04.2015  
(51) **A24C 5/00** (2006.01)  
**A24D 1/02** (2006.01)  
**A24C 5/56** (2006.01)  
(96) 25.09.2014  
(96) 14824344.7  
(73) Tannpapier GmbH, 4050 Traun, AT  
(72) GRIESMAYR, Guenter, 4600 Wels, AT  
PUEHRINGER, Barbara, 4064 Oftring, AT
- KNAUSEDER, Bernhard, 4060 Leonding, AT  
SCHOPPER, Eike, 4063 Hoersching, AT  
(54) **Způsob potahování**  
(32) 506262013  
(31) 27.09.2013  
(33) AT  
(86) PCT/AT2014/050219  
(87) WO 2015/042627  
(74) KOREJZOVA LEGAL v.o.s., JUDr. Petra Sauvage de Brantes, advokátka, Korunní 810/104, Praha 10, Vinohrady, 10100
- 
- (97) **EP 3052363**  
(47) 22.11.2017  
(97) 09.04.2015  
(51) **B60W 50/14** (2012.01)  
**B60K 35/00** (2006.01)  
**B60W 30/16** (2012.01)  
**B60W 30/12** (2006.01)  
(96) 30.09.2014  
(96) 14780458.7  
(73) Volkswagen Aktiengesellschaft, 38440 Wolfsburg, DE  
(72) KLEEN, Andro, 38100 Braunschweig, DE  
SCHÄFER, Helge, 31275 Lehrte Kolshorn, DE  
RICKNÄS, Daniel, S-11664 Stockholm, SE  
MEINECKE, Marc-Michael, 38524 Sassenburg, DE  
(54) **Zařízení pro automatickou jízdu vozidla**  
(32) 102013110909  
(31) 01.10.2013  
(33) DE  
(86) PCT/EP2014/070981  
(87) WO 2015/049255  
(74) Traplová Hakr Kubát, advokátní a patentová kancelář, Ing. Eduard Hakr, patentový zástupce, Přístavní 24, Praha 7, 17000
- 
- (97) **EP 3053437**  
(47) 20.09.2017  
(97) 10.08.2016  
(51) **A01M 7/00** (2006.01)  
(96) 01.02.2016  
(96) 16401008.4  
(73) Amazonen-Werke H. Dreyer GmbH & Co. KG, 49205 Hasbergen, DE  
(72) Oberheide, Friedrich, 49143 Bissendorf, DE  
Kowallik, Daniel, 47443 Moers, DE  
(54) **Distribuční soutyčí**  
(32) 102015101492  
(31) 03.02.2015  
(33) DE  
(74) Traplová Hakr Kubát, advokátní a patentová kancelář, Ing. Jan Kubát, patentový zástupce, Přístavní 24, Praha 7, 17000
- 
- (97) **EP 3057873**  
(47) 20.12.2017  
(97) 23.04.2015  
(51) **B65B 69/00** (2006.01)  
(96) 15.10.2014  
(96) 14809061.6  
(73) Serres Oy, 61850 Kauhajoki as., FI  
(72) MÄKIRANTA, Jarmo, FI-61850 Kauhajoki As., FI  
(54) **Vyprazdňovací zařízení, jeho sestava a způsob vyprazdňování sacího vaku**  
(32) 20136025  
(31) 16.10.2013  
(33) FI  
(86) PCT/FI2014/050780  
(87) WO 2015/055893  
(74) Všetečka Zelený Švorčík Kalenský a partneři, advokátní a patentová kancelář, JUDr. Michal Havlík, advokát, Hálkova 1406/2, Praha 2, Nové Město, 12000
- 
- (97) **EP 3071948**  
(47) 18.10.2017  
(97) 28.05.2015  
(51) **G01N 21/64** (2006.01)  
(96) 21.11.2014  
(96) 14802429.2  
(73) Centre National de la Recherche Scientifique, 75016 Paris, FR

- Institut Curie, 75005 Paris, FR  
Ecole Normale Supérieure de Paris, 75005 Paris Cedex 05, FR  
Université Pierre et Marie Curie, 75252 Paris Cedex 05, FR
- (72) JULLIEN, Ludovic, F-94110 Arcueil, FR  
LE SAUX, Thomas, F-75020 Paris, FR  
GAUTIER, Arnaud, F-75013 Paris, FR  
CROQUETTE, Vincent, F-92160 Antony, FR  
SARANG, Nath, New Delhi 110 016, IN  
WANG, Pencheng, 63108 Saint Louis, US  
QUERARD, Jérôme, F-92120 Montrouge, FR  
ALBRIGHT, Samantha, Boston, MA 02215, US
- (54) **Metoda detekce reverzibilně fotokonvertibilní fluorescenční částice použitím zobrazovacích metod mimo fázi po optické modulaci**
- (32) 1361476  
(31) 21.11.2013  
(33) FR  
(86) PCT/EP2014/075336  
(87) WO 2015/075209  
(74) ZIVKO MIJATOVIC & PARTNERS s.r.o., Jugoslávských partyzánů 639/26, Praha 6, 16000
- 
- (97) **EP 3075395**  
(47) 22.11.2017  
(97) 05.10.2016  
(51) **A61K 47/59** (2017.01)  
**A61K 38/22** (2006.01)  
**A61K 9/00** (2006.01)  
**A61P 9/00** (2006.01)  
**A61P 29/00** (2006.01)  
**A61P 11/00** (2006.01)
- (96) 30.10.2012  
(96) 15192265.5  
(73) Bayer Pharma Aktiengesellschaft, 13353 Berlin, DE  
Bayer Intellectual Property GmbH, 40789 Monheim am Rhein, DE
- (72) FLAMME, Ingo, 51580 Reichshof, DE  
KÖBBERLING, Johannes, 41466 Neuss, DE  
LERCHEN, Hans-Georg, 51375 Leverkusen, DE  
GRIEBENOW, Nils, 41541 Dormagen, DE  
SCHOHE-LOOP, Rudolf, 42327 Wuppertal, DE  
WITTRÖCK, Sven, 13353 Berlin, DE  
KÖLLNBERGER, Maria, 42555 Velbert, DE  
WUNDER, Frank, 42117 Wuppertal, DE  
REDLICH, Gorden, 44799 Bochum, DE  
KNORR, Andreas, 40699 Erkrath, DE  
MARLEY, July, St. Helens Merseyside, GB  
PRITCHARD, Iain, St. Helens Merseyside, GB
- (54) **Adrenomedulinová proléčiva na bázi polyethylenglykolu a jeho použití**
- (32) 11187735  
(31) 03.11.2011  
(33) EP  
(74) Traplová Hakr Kubát, advokátní a patentová kancelář, Ing. Eduard Hakr patentový zástupce, Přístavní 24, Praha 7, 17000  
Traplová Hakr Kubát, advokátní a patentová kancelář, Ing. Eduard Hakr patentový zástupce, Přístavní 24, Praha 7, 17000
- 
- (97) **EP 3077395**  
(47) 15.11.2017  
(97) 11.06.2015  
(51) **A61P 35/00** (2006.01)  
**A61K 31/4375** (2006.01)  
**C07D 471/04** (2006.01)  
**C07D 487/04** (2006.01)  
**C07D 471/08** (2006.01)  
**C07D 487/10** (2006.01)  
**C07D 498/04** (2006.01)
- (96) 20.11.2014  
(96) 14816404.9  
(73) Pfizer Inc., New York, NY 10017, US
- (72) BROWN, Matthew Frank, Stonington, Connecticut 06378, US  
CASIMIRO-GARCIA, Agustin, Concord, Massachusetts 01742, US  
CHE, Ye, Groton, Connecticut 06340, US  
COE, Jotham Wadsworth, Niantic, Connecticut 06357, US  
FLANAGAN, Mark Edward, Gales Ferry, Connecticut 06335, US  
GILBERT, Adam Matthew, Guilford, Connecticut 06437, US  
HAYWARD, Matthew Merrill, Old Lyme, Connecticut 06371, US
- LANGILLE, Jonathan David, Quaker Hill, Connecticut 06375, US  
MONTGOMERY, Justin Ian, Ledyard, Connecticut 06339, US  
TELLIEZ, Jean-Baptiste, Lexington, Massachusetts 02420, US  
THORARENSEN, Atli, Stow, Massachusetts 01775, US  
UNWALLA, Rayomand Jal, Bedford, Massachusetts 01730, US  
TRUJILLO, John I, Ledyard, Connecticut 06339, US
- (54) **Pyrrolo[2,3-D]pyrimidinyl,pyrrolo[2,3-B]piazinyl a pyrrolo[2,3-D]pyridinyl akrylamidy**
- (32) 201361912074 P  
(31) 05.12.2013  
(33) US  
(86) PCT/IB2014/066202  
(87) WO 2015/083028  
(74) Všeťečka Zelený Švorčík Kalenský a partneři, advokátní a patentová kancelář, JUDr. Pavel Zelený, advokát, Hájkova 2, Praha 2, 12000
- 
- (97) **EP 3080547**  
(47) 15.11.2017  
(97) 18.06.2015  
(51) **G01B 11/14** (2006.01)  
**B25B 23/00** (2006.01)
- (96) 12.12.2014  
(96) 14830646.7  
(73) AEA S.r.l., 60030 Rosora (AN), IT  
(72) CRISTALLI, Cristina, I-60035 Jesi, IT  
CALBUCCI, Vittorio, I-60036 Montecarotto, IT  
CERRETANI, Fabio, I-63813 Monte Urano, IT  
STROPPA, Lorenzo, I-60035 Jesi, IT
- (54) **Zařízení a způsob kontroly správného usazení spojovacího orgánu majícího hlavu vzhledem k montážní ploše**
- (32) BO20130687  
(31) 13.12.2013  
(33) IT  
(86) PCT/IB2014/066862  
(87) WO 2015/087302  
(74) Ing. Marie Smrčková, patentový zástupce, Velflíkova 1431/10, Praha 6, Dejvice, 16000
- 
- (97) **EP 3087236**  
(47) 17.01.2018  
(97) 02.04.2015  
(51) **E05B 77/06** (2014.01)  
**E05B 77/12** (2014.01)
- (96) 26.09.2014  
(96) 14806165.8  
(73) Kiekert AG, 42579 Heiligenhaus, DE  
(72) STRATHMANN, Michael, 42549 Velbert, DE  
(54) **Zámek dveří motorového vozidla**
- (32) 102013016029  
(31) 26.09.2013  
(33) DE  
(86) PCT/DE2014/000483  
(87) WO 2015/043571  
(74) Rott, Růžička & Guttman Patentové, známkové a advokátní kanceláře, Ing. Jiří Andera, Vinohradská 37/938, Praha 2, 12000
- 
- (97) **EP 3090035**  
(47) 18.10.2017  
(97) 09.07.2015  
(51) **C10G 3/00** (2006.01)  
**C07C 67/333** (2006.01)  
**C11C 3/00** (2006.01)  
**C11C 3/14** (2006.01)  
**C10L 1/02** (2006.01)  
**C07C 9/14** (2006.01)  
**C07C 9/22** (2006.01)  
**C07D 317/36** (2006.01)  
**C07C 67/03** (2006.01)  
**C07C 1/207** (2006.01)  
**C07C 7/04** (2006.01)  
**C10G 45/60** (2006.01)  
**C10L 1/04** (2006.01)
- (96) 24.12.2014  
(96) 14833287.7  
(73) Versalis S.p.A., 20097 San Donato Milanese (MI), IT  
(72) BOSETTI, Aldo, I-13100 Vercelli, IT



LOMBARDINI, Sergio Francantonio, I-20145 Milano, IT  
GIROTTI, Gianni, I-20098 San Giuliano Milanese (MI), IT  
(54) **Způsob pro výrobu olefinických sloučenin a uhlovodíkových paliv nebo jejich frakce**  
(32) MI20132221  
(31) 30.12.2013  
(33) IT  
(86) PCT/IB2014/067310  
(87) WO 2015/101909  
(74) Všeťečka Zelený Švorčík Kalenský a partneři, advokátní a patentová kancelář, JUDr. Michal Havlík, advokát, Hálkova 1406/2, Praha 2, Nové Město, 12000

(97) **EP 3090962**  
(47) 22.11.2017  
(97) 09.11.2016  
(51) **B65D 83/00** (2006.01)  
**B65D 81/32** (2006.01)  
(96) 06.05.2015  
(96) 15166631.0  
(73) Tomil s.r.o., 566 01 Vysoké Myto, CZ  
(72) Müller, Tomáš, 50008 Hradec Kralove, CZ  
(54) **Dávkovač čistícího prostředku**  
(74) Všeťečka Zelený Švorčík Kalenský a partneři, advokátní a patentová kancelář, JUDr. Michal Havlík, advokát, Hálkova 1406/2, Praha 2, Nové Město, 12000

(97) **EP 3095518**  
(47) 13.09.2017  
(97) 23.11.2016  
(51) **B02C 4/02** (2006.01)  
**B02C 4/28** (2006.01)  
**B30B 15/04** (2006.01)  
(96) 13.05.2016  
(96) 16169518.4  
(73) Takraf GmbH, 04347 Leipzig, DE  
(72) PETACK, Burkhard, 01968 Senftenberg, DE  
SCHMIDT, Marko, 02977 Hoyerswerda, DE  
EBENHAN, Karsten, 01326 Dresden, DE  
NEUFELDT, Patrick, 03238 Finsterwalde, DE  
(54) **Rám stroje pro válcový drtič**  
(32) 102015209280  
(31) 21.05.2015  
(33) DE  
(74) Macek and Partners, Mgr. Jiří Macek, Sázavská 751/16, Praha 2, Vinohrady, 12000

(97) **EP 3105009**  
(47) 20.12.2017  
(97) 20.08.2015  
(51) **B24B 29/00** (2006.01)  
**B24B 29/02** (2006.01)  
**B24B 9/18** (2006.01)  
**B24B 29/06** (2006.01)  
(96) 06.02.2015  
(96) 15703966.0  
(73) Riepe, Bernd, 32257 Bünde, DE  
(72) Riepe, Bernd, 32257 Bünde, DE  
(54) **Mobilní stroj pro opracování dřeva pro opracování okrajové oblasti nábytkové desky ze dřeva**  
(32) 102014101682  
(31) 11.02.2014  
(33) DE  
(86) PCT/EP2015/052469  
(87) WO 2015/121158  
(74) Všeťečka Zelený Švorčík Kalenský & Partners, Advokátní a patentová kancelář, JUDr. Otakar Švorčík, advokát, Hálkova 2, Praha 2, 12000

(97) **EP 3109486**  
(47) 13.09.2017  
(97) 28.12.2016  
(51) **F15B 15/14** (2006.01)  
(96) 22.06.2016  
(96) 16175751.3  
(73) Innotec Lightweight Engineering & Polymer Technology GmbH, 38642 Goslar, DE

(72) HUFENBACH, Prof. Dr. Werner, 01324 Dresden, DE  
ULBRICHT, Dr. Andreas, 01324 Dresden, DE  
(54) **Válcová trubka pro hydraulický nebo pneumatický válec**  
(32) 102015211545  
(31) 23.06.2015  
(33) DE  
(74) Macek and Partners, Mgr. Jiří Macek, Sázavská 751/16, Praha 2, Vinohrady, 12000

(97) **EP 3115644**  
(47) 01.11.2017  
(97) 11.01.2017  
(51) **F16H 3/00** (2006.01)  
**H02K 9/06** (2006.01)  
(96) 08.07.2015  
(96) 15175939.6  
(73) Bombardier Transportation GmbH, 10785 Berlin, DE  
(72) Buschbeck, Jan, 12109 Berlin, DE  
(54) **Obousměrná trakční pohonná jednotka s vlastní ventilací**  
(74) ŽOVICOVÁ & ŽOVIC IP, s.r.o., Záhradnicka 36, Bratislava, 82108

(97) **EP 3124018**  
(47) 20.12.2017  
(97) 01.02.2017  
(51) **A61K 9/20** (2006.01)  
**A61K 9/28** (2006.01)  
**A61K 31/4196** (2006.01)  
**A61P 39/04** (2006.01)  
(96) 06.03.2014  
(96) 16188627.0  
(73) NOVARTIS AG, 4056 Basel, CH  
(72) GHOSH, Indrajit, East Hanover, New Jersey 07936-1080, US  
ZHANG, Jia-Ai, East Hanover, New Jersey 07936-1080, US  
(54) **Formulace pro perorální podávání deferasiroxi**  
(32) 201361774893 P, 201361824435 P  
(31) 08.03.2013, 17.05.2013  
(33) US, US  
(74) Traplová Hakr Kubát, advokátní a patentová kancelář, Ing. Jan Kubát, patentový zástupce, Přístavní 24, Praha 7, 17000

(97) **EP 3124696**  
(47) 01.11.2017  
(97) 01.02.2017  
(51) **E01B 29/16** (2006.01)  
**B61D 45/00** (2006.01)  
(96) 30.07.2015  
(96) 15179181.1  
(73) Vossloh Logistics GmbH, 30161 Hannover, DE  
(72) Pohlmann, Andreas, 21147 Hamburg, DE  
(54) **Úložné zařízení pro kolejnice**  
(74) Všeťečka Zelený Švorčík Kalenský a partneři, advokátní a patentová kancelář, JUDr. Michal Havlík, advokát, Hálkova 1406/2, Praha 2, Nové Město, 12000

(97) **EP 3132916**  
(47) 08.11.2017  
(97) 22.02.2017  
(51) **B29C 65/20** (2006.01)  
B23C 3/30 (2006.01)  
E06B 3/96 (2006.01)  
B29K 27/06 (2006.01)  
B29L 31/10 (2006.01)  
(96) 04.02.2014  
(96) 16188496.0  
(73) Graf Synergy S.r.L., 41015 Nonantola (MO), IT  
(72) Vaccari, Andrea, 41015 Nonantola (MO), IT  
(54) **Způsob a zařízení pro svařování profilovaných prvků vyrobených z plastového materiálu, zejména PVC**  
(32) MO20130024  
(31) 05.02.2013  
(33) IT  
(74) FISCHER & PARTNER IP s.r.o., Na hrobci 294/5, Praha 2, Nové Město, 12800

(97) **EP 3137081**  
(47) 15.11.2017

(97) 05.11.2015		(86) PCT/EP2015/065755	
(51) <b>A61K 31/485</b>	(2006.01)	(87) WO 2016/005523	
<b>A61P 25/04</b>	(2006.01)	(74) PATENTSERVIS Praha a.s., Na Podkovce 281/10, Praha 4, Podolí, 14700	
<b>C07D 489/00</b>	(2006.01)		
<b>C07C 233/16</b>	(2006.01)	(97) <b>EP 3169417</b>	
<b>A61K 31/137</b>	(2006.01)	(47) 29.11.2017	
<b>A61K 31/167</b>	(2006.01)	(97) 13.04.2017	
<b>C07D 489/12</b>	(2006.01)	(51) <b>A63G 7/00</b>	(2006.01)
<b>C07D 519/00</b>	(2006.01)	<b>G07C 1/22</b>	(2006.01)
<b>C07D 489/02</b>	(2006.01)	<b>A63G 33/00</b>	(2006.01)
<b>C07D 489/08</b>	(2006.01)	A63F 9/00	(2006.01)
(96) 27.04.2015		(96) 07.06.2016	
(96) 15720244.1		(96) 16727509.8	
(73) Orphomed, Inc., Mill Valley, CA 94941, US		(73) Mack Rides GmbH & Co. KG, 79183 Waldkirch, DE	
(72) SINGH, Nikhilesh, Mill Valley, California 94941, US		(72) SCHRADE, Stephan, 79331 Teningen, DE	
(54) <b>Dimer buprenorfinu a jeho použití při léčbě gastrointestinálních poruch</b>		(54) <b>Podnik pro interaktivní jízdu v zábavním parku, zejména horská dráha</b>	
(32) 201461985207 P, 201562101768 P, 201562176883 P		(32) 102015117012	
(31) 28.04.2014, 09.01.2015, 09.01.2015		(31) 06.10.2015	
(33) US, US, US		(33) DE	
(86) PCT/US2015/027820		(86) PCT/EP2016/062925	
(87) WO 2015/168031		(87) WO 2017/059967	
(74) Čermák a spol., JUDr. Karel Čermák jr. Ph.D., LL.M., Elišky Peškové 735/15, Praha 5, 15000		(74) Čermák a spol., JUDr. Karel Čermák jr. Ph.D., LL.M., Elišky Peškové 735/15, Praha 5, 15000	
<hr/>		<hr/>	
(97) <b>EP 3167116</b>		(97) <b>EP 3174378</b>	
(47) 06.12.2017		(47) 06.12.2017	
(97) 14.01.2016		(97) 06.05.2016	
(51) <b>D21F 9/00</b>	(2006.01)	(51) <b>A01C 1/02</b>	(2006.01)
<b>D21G 9/00</b>	(2006.01)	(96) 28.10.2014	
(96) 09.07.2015		(96) 14790088.0	
(96) 15735961.3		(73) Robust Seed Technology A&F Aktiebolag, 224 74 Lund, SE	
(73) Valmet Aktiebolag, 851 94 Sundsvall, SE		(72) SHEN, Tongyun, S-224 74 Lund, SE	
(72) JOHANSSON, Arvid, S-653 49 Karlstad, SE		(54) <b>Zlepšený způsob primingu semen</b>	
ELG, Sören, S-681 30 Kristinehamn, SE		(86) PCT/EP2014/073116	
BENGTSSON, Per-Inge, S-653 48 Karlstad, SE		(87) WO 2016/066189	
(54) <b>Systémy řízení turbíny pro obnovu energie z akumulárního momentu</b>		(74) Všetečka Zelený Švorčík Kalenský a partneři, advokátní a patentová kancelář, JUDr. Michal Havlík, advokát, Hájkova 1406/2, Praha 2, Nové Město, 12000	
(32) 1450882			
(31) 09.07.2014			
(33) SE			

### Zveřejněné opravené překlady evropských patentových spisů

U následujících udělených evropských patentů s účinky pro Českou republiku byl majitelem předložen opravený překlad patentového spisu do českého jazyka (§35d odst. 2 zákona č. 527/1990 Sb., v platném znění).  
Datum zveřejnění opraveného překladu evropského patentového spisu je datum publikace tohoto Věstníku.

(97) EP 1575753 (97) EP 2495151 (97) EP 3067445

### Zveřejněné překlady pozměněného, nebo omezeného znění evropských patentových spisů

U následujících udělených evropských patentů s účinky pro Českou republiku byl majitelem předložen opravený překlad patentového spisu do českého jazyka (§ 35d odst. 2 zákona č. 527/1990 Sb., v platném znění).  
Datum zveřejnění opraveného překladu evropského patentového spisu je datum publikace tohoto Věstníku.

(97) **EP 2098145**

### Evropské patenty zachované v pozměněném nebo omezeném znění

V této části jsou uvedeny evropské patenty s účinky pro Českou republiku, které byly Evropským úřadem podle článku 102 Úmluvy o udělování evropských patentů zachovány v omezeném znění podle čl. 105a - 105c EPC 2000, nebo v pozměněném znění (§ 35f zákona č. 527/1990 Sb., v platném znění).

(97)	Datum oznámení o zachování patentu	(97)	Datum oznámení o zachování patentu
EP 1654769	07.02.2018	EP 2510096	07.02.2018
EP 1755565	07.02.2018		

## Evropské patenty zrušené Evropským patentovým úřadem

Následující evropské patenty udělené Evropským patentovým úřadem s účinky pro Českou republiku byly zrušeny Evropským patentovým úřadem podle článku 102 Úmluvy o udělování evropských patentů (§ 35f odst 2 zákona č. 527/1990 Sb., v platném znění).

(97) EP 1400426 (97) EP 2301572 (97) EP 2719689  
(97) EP 1925308 (97) EP 2505579

## MM4A Zánik evropských patentů nezaplacením poplatků za udržování platnosti patentu

Následující evropské patenty udělené Evropským patentovým úřadem s účinky pro Českou republiku zanikly pro nezaplacení poplatků za udržování platnosti patentu (§ 22 písm. b) zákona č. 527/1990 Sb., v platném znění).

(97) EP 1279910	(97) EP 1779353	(97) EP 2056882	(97) EP 2453995
(97) EP 1283154	(97) EP 1779375	(97) EP 2057125	(97) EP 2456880
(97) EP 1384568	(97) EP 1779560	(97) EP 2067033	(97) EP 2457740
(97) EP 1406953	(97) EP 1817343	(97) EP 2069162	(97) EP 2459785
(97) EP 1411979	(97) EP 1876307	(97) EP 2070499	(97) EP 2461889
(97) EP 1414597	(97) EP 1882651	(97) EP 2147780	(97) EP 2462114
(97) EP 1414607	(97) EP 1882652	(97) EP 2147868	(97) EP 2462701
(97) EP 1417206	(97) EP 1884845	(97) EP 2149423	(97) EP 2467233
(97) EP 1417975	(97) EP 1886585	(97) EP 2167631	(97) EP 2468885
(97) EP 1421253	(97) EP 1891461	(97) EP 2170890	(97) EP 2473302
(97) EP 1439043	(97) EP 1891953	(97) EP 2172928	(97) EP 2493653
(97) EP 1474944	(97) EP 1902845	(97) EP 2173417	(97) EP 2550883
(97) EP 1502859	(97) EP 1904082	(97) EP 2175973	(97) EP 2550885
(97) EP 1504908	(97) EP 1906961	(97) EP 2178881	(97) EP 2550886
(97) EP 1506907	(97) EP 1907131	(97) EP 2179108	(97) EP 2550963
(97) EP 1525150	(97) EP 1907396	(97) EP 2182908	(97) EP 2554242
(97) EP 1527022	(97) EP 1907408	(97) EP 2184392	(97) EP 2554355
(97) EP 1528961	(97) EP 1910242	(97) EP 2185717	(97) EP 2554679
(97) EP 1529088	(97) EP 1910384	(97) EP 2190760	(97) EP 2595825
(97) EP 1545553	(97) EP 1912532	(97) EP 2193789	(97) EP 2597963
(97) EP 1546211	(97) EP 1913801	(97) EP 2197618	(97) EP 2599108
(97) EP 1569739	(97) EP 1915477	(97) EP 2207926	(97) EP 2599319
(97) EP 1595695	(97) EP 1919745	(97) EP 2222272	(97) EP 2601193
(97) EP 1637686	(97) EP 1920411	(97) EP 2255826	(97) EP 2601318
(97) EP 1639998	(97) EP 1926641	(97) EP 2278851	(97) EP 2601352
(97) EP 1648874	(97) EP 1927560	(97) EP 2287426	(97) EP 2603435
(97) EP 1648905	(97) EP 1927561	(97) EP 2295840	(97) EP 2606034
(97) EP 1651406	(97) EP 2019104	(97) EP 2296835	(97) EP 2626458
(97) EP 1651510	(97) EP 2036961	(97) EP 2307018	(97) EP 2650093
(97) EP 1656461	(97) EP 2039971	(97) EP 2310336	(97) EP 2687669
(97) EP 1660492	(97) EP 2043662	(97) EP 2313052	(97) EP 2692609
(97) EP 1676629	(97) EP 2044133	(97) EP 2313550	(97) EP 2718545
(97) EP 1745916	(97) EP 2046345	(97) EP 2320888	(97) EP 2726785
(97) EP 1747833	(97) EP 2046462	(97) EP 2326651	(97) EP 2736676
(97) EP 1749751	(97) EP 2046779	(97) EP 2327820	(97) EP 2736777
(97) EP 1752223	(97) EP 2046986	(97) EP 2328573	(97) EP 2739160
(97) EP 1752658	(97) EP 2049142	(97) EP 2364988	(97) EP 2739379
(97) EP 1752669	(97) EP 2049240	(97) EP 2364989	(97) EP 2739483
(97) EP 1758213	(97) EP 2049571	(97) EP 2384961	(97) EP 2799203
(97) EP 1759051	(97) EP 2050837	(97) EP 2410276	(97) EP 2827269
(97) EP 1773312	(97) EP 2051679	(97) EP 2416339	(97) EP 2856889
(97) EP 1773581	(97) EP 2052047	(97) EP 2423885	(97) EP 2877412
(97) EP 1776340	(97) EP 2054037	(97) EP 2441777	(97) EP 2977309
(97) EP 1778623	(97) EP 2054176	(97) EP 2453994	(97) EP 3030561

## PD4A

## Převod práv a ostatní změny majitelů evropských patentů

(97) **EP 1871572**  
(73) Essilor International, 94220 Charenton-le-Pont, FR

(97) **EP 2464260**  
(73) Eberharter Daniela, 6290 Mayrhofen, AT

(97) **EP 2089212**  
(73) Woodplastic Group SE, Praha 2, Nové Město, CZ

(97) **EP 2649477**  
(73) Essilor International, 94220 Charenton-le-Pont, FR

(97) **EP 2092377**  
(73) Essilor International, 94220 Charenton-le-Pont, FR

(97) **EP 2790876**  
(73) Essilor International, 94220 Charenton-le-Pont, FR

(97) **EP 2349676**  
(73) Woodplastic Group SE, Praha 2, Nové Město, CZ

(97) **EP 3032771**  
(73) SENSOLUS NV, 9000 Gent, BE

(97) **EP 3061760**

(73) Auspex Pharmaceuticals, Inc., Frazer, 19355, PA, US

---

## **QA9A**

## **Nabídka licence k evropskému patentu**

(97) **EP 2092211**

(73) DIETER HÖLZLE TECHNIK-PROJEKTE GmbH, 75392 Deckenpfronn,  
DE

---

(97) **EP 2449302**

(73) H&B Electronic GmbH&Co. Kg, 75392 Deckenpfronn, DE

---

**FG1K**

**Zapsané užité vzory - přehled podle čísel zápisu**

V období uzávěrky tohoto čísla Věstníku zapsal Úřad průmyslového vlastnictví tyto užité vzory.

(11)	(51)		(11)	(51)		(11)	(51)	
31449	<b>A 23 D 9/00</b>	(2006.01)	31460	<b>F 16 L</b>	(2006.01)	31470	<b>G 01 N</b>	(2006.01)
31450	<b>E 04 F 21/16</b>	(2006.01)		<b>23/036</b>			<b>33/487</b>	
31451	<b>G 09 B 23/18</b>	(2006.01)	31461	<b>F 04 C 29/06</b>	(2006.01)	31471	<b>A 01 K 97/02</b>	(2006.01)
31452	<b>B 01 D 3/10</b>	(2006.01)	31462	<b>C 12 Q 1/68</b>	(2018.01)	31472	<b>A 61 K</b>	(2006.01)
31453	<b>F 26 B 15/12</b>	(2006.01)	31463	<b>F 41 A 9/64</b>	(2006.01)		<b>39/395</b>	
31454	<b>F 26 B 21/00</b>	(2006.01)	31464	<b>B 66 C 7/00</b>	(2006.01)	31473	<b>A 23 G 9/32</b>	(2006.01)
31455	<b>E 04 H 17/14</b>	(2006.01)	31465	<b>G 01 L 5/00</b>	(2006.01)	31474	<b>G 01 T 1/29</b>	(2006.01)
31456	<b>G 01 N 1/30</b>	(2006.01)	31466	<b>B 25 J 11/00</b>	(2006.01)	31475	<b>B 60 K 15/05</b>	(2006.01)
31457	<b>A 01 N 25/34</b>	(2006.01)	31467	<b>A 63 B 29/02</b>	(2006.01)	31476	<b>B 66 F 9/12</b>	(2006.01)
31458	<b>A 23 K 30/15</b>	(2016.01)	31468	<b>A 01 N 59/16</b>	(2006.01)	31477	<b>A 23 K 30/15</b>	(2016.01)
31459	<b>C 01 B 39/44</b>	(2006.01)	31469	<b>B 03 C 3/00</b>	(2006.01)	31478	<b>B 23 Q 3/18</b>	(2006.01)

**FG1K**

**Zapsané užité vzory - řazené podle MPT**

(51)	<b>A01K 97/02</b>	(2006.01)		<b>A23L 27/40</b>	(2016.01)
	<b>A01K 97/04</b>	(2006.01)	(11)	31449	
(11)	31471		(21)	<b>2016-33087</b>	
(21)	<b>2017-34475</b>		(22)	25.11.2016	
(22)	19.12.2017		(47)	13.02.2018	
(47)	13.02.2018		(73)	Mendelova univerzita v Brně, Brno, CZ	
(73)	MAGIC FOX s.r.o., České Budějovice 3, CZ		(72)	Burg Patrik doc. Ing., Ph.D., Břeclav, CZ	
(72)	Valeš Michal, České Budějovice, CZ			Mašán Vladimír Ing., Kostice, CZ	
	Škoda Miroslav, Staré Hodějovice, CZ		(54)	<b>Ochucený olej ze semen révy vinné</b>	
(54)	<b>Návnada pro nalákání ryb k nástraze</b>				
(74)	PatentCentrum Sedláč & Partners s.r.o., Husova tř. 1847/5, České Budějovice, České Budějovice 3, 37001		(51)	<b>A23G 9/32</b>	(2006.01)
				<b>A23G 9/42</b>	(2006.01)
(51)	<b>A01N 25/34</b>	(2006.01)		<b>A23L 27/18</b>	(2016.01)
	<b>A01N 25/10</b>	(2006.01)	(11)	31473	
	<b>C05G 5/00</b>	(2006.01)	(21)	<b>2017-34515</b>	
(11)	31457		(22)	22.12.2017	
(21)	<b>2017-34237</b>		(47)	13.02.2018	
(22)	20.10.2017		(73)	Jablonovská Ivana, Stráž pod Ralskem, CZ	
(47)	13.02.2018		(72)	Jablonovská Ivana, Stráž pod Ralskem, CZ	
(73)	INVOS, spol. s r. o., Svárov, CZ		(54)	<b>Zmrzlina s kremžskou hořčicí</b>	
	Univerzita Palackého v Olomouci, Olomouc, CZ		(74)	Macek and Partners, Mgr. Jiří Macek, Sázavská 751/16, Praha 2, Vinohrady, 12000	
(72)	Obr Tomáš MVDr., Prostějov, CZ				
	Spíchal Lukáš Mgr., Ph.D., Bystročice, CZ		(51)	<b>A23K 30/15</b>	(2016.01)
	Humplik Jan Mgr., Ph.D., Čechy pod Kosířem, CZ			<b>A01F 25/14</b>	(2006.01)
	Mazura Pavel Mgr., Ph.D., Brno, Nový Lískovec, CZ		(11)	31458	
(54)	<b>Pěstební fólie s postupným uvolňováním bioaktivních látek</b>		(21)	<b>2017-34299</b>	
(74)	Ing. Jan Görig, Korábová 98, Fryšták, Horní Ves, 76316		(22)	02.11.2017	
			(47)	13.02.2018	
(51)	<b>A01N 59/16</b>	(2006.01)	(73)	Výzkumný ústav živočišné výroby v.v.i., Praha 10, Uhřetěves, CZ	
	<b>A01N 25/02</b>	(2006.01)	(72)	Loučka Radko Ing., CSc., Česká Rybná, CZ	
	<b>A01P 1/00</b>	(2006.01)		Jambor Václav Ing., CSc., Pohořelice, CZ	
	<b>B82Y 99/00</b>	(2011.01)		Homolka Petr doc. Ing., CSc., Praha 10, Uhřetěves, CZ	
(11)	31468			Koukolová Veronika Ing., Ph.D., Praha 10, Uhřetěves, CZ	
(21)	<b>2017-34436</b>			Koukolová Marie Ing., Nýrsko, CZ	
(22)	08.12.2017		(54)	<b>Zařízení pro zjišťování kvality fermentace a bilanční stravitelnosti siláží</b>	
(47)	13.02.2018		(74)	Patentová kancelář VYNALEZY.cz - Mgr. Hana JIRKALOVÁ, Michelská 18/12a, Praha 4, Michle, 14000	
(73)	Mendelova univerzita v Brně, Brno, Černá Pole, CZ				
(72)	Pečenka Jakub Ing., Choryně, CZ		(51)	<b>A23K 30/15</b>	(2016.01)
	Baránek Miroslav doc. Mgr., Ph.D., Lednice, CZ			<b>A23K 10/10</b>	(2016.01)
	Peňázová Eliška Ing., Šumperk, CZ		(11)	31477	
	Eichmeier Aleš Ing., Ph.D., Rajhrad, CZ		(21)	<b>2017-34537</b>	
(54)	<b>Přípravek s obsahem nanočástic stříbra k eliminaci bakterie Xanthomonas campestris pv. campestris na semenech rostliny čeledi brukvovitých</b>		(22)	29.12.2017	
			(47)	13.02.2018	
(51)	<b>A23D 9/00</b>	(2006.01)	(73)	Výzkumný ústav živočišné výroby v.v.i., Praha 10, Uhřetěves, CZ	
	<b>A23L 27/14</b>	(2016.01)			

(72) Loučka Radko Ing., CSc., Česká Rybná, CZ  
Koukolová Veronika Ing., Praha 10, Uhřetěves, CZ  
Tyrolová Yvona Ing., Praha 10, Benice, CZ  
Výborná Alena Ing., Praha 10, Uhřetěves, CZ

(54) **Zařízení pro hodnocení konzervace píce za ideálních anaerobních podmínek**

(74) Patentová kancelář VYNALEZY.cz, Mgr. Hana Jirkalová, Michelská 18/12a, Praha 4, Michle, 14000

(51) **A61K 39/395** (2006.01)  
**A61K 35/57** (2015.01)  
**A61K 39/40** (2006.01)  
**A61K 39/42** (2006.01)  
**A61K 9/14** (2006.01)  
**A61K 9/107** (2006.01)  
**A61K 45/08** (2006.01)  
**A61K 33/30** (2006.01)  
**A61P 1/12** (2006.01)

(11) 31472

(21) **2017-34499**

(22) 21.12.2017

(47) 13.02.2018

(73) Výzkumný ústav veterinárního lékařství, v. v. i., Brno, Medlánky, CZ

(72) Krejčí Josef MVDr., Brno, Královo Pole, CZ

Kudláčková Hana, Dolní Kounice, CZ

Házová Klára MVDr., Babice u Rosic, CZ

Alexa Pavel MVDr., Lelekovice, CZ

Prodělalová Jana RNDr., Ph.D., Kuřim, CZ

Zemánková Naďa Mgr., Tišnov, CZ

Tesařík Radek Mgr., Ph.D., Tišnov, CZ

Gebauer Jan Mgr., Ph.D., Opava, Kateřinky, CZ

Macečková Michaela Mgr., Šumperk, CZ

Ondráčková Petra MVDr., Ph.D., Brno, Židenice, CZ

Levá Lenka Ing., Brno, Staré Brno, CZ

Faldyna Martin MVDr., Ph.D., Velešovice, CZ

(54) **Veterinární přípravek pro prevenci a léčbu průjmových onemocnění u zvířat**

(74) INVENTIA s.r.o., Kateřina Hartvichová, Na bělidle 64/3, Praha 5, Smíchov, 15000

(51) **A63B 29/02** (2006.01)  
**A62B 1/14** (2006.01)

(11) 31467

(21) **2017-34414**

(22) 05.12.2017

(47) 13.02.2018

(73) Rock Empire, s.r.o., Benešov nad Ploučnicí, CZ

(72) Homola Zbyněk, Děčín 14, CZ

(54) **Výstupový lanový blokant**

(74) Bohemia Patent, Ing. Jana Vandělková, Vodičkova 791/41, Praha 1 - Nové Město, 11000

(51) **B01D 3/10** (2006.01)  
**C02F 1/04** (2006.01)

(11) 31452

(21) **2017-33878**

(22) 03.07.2017

(47) 13.02.2018

(73) Koval Vladimír Ing., Praha 3, Žižkov, CZ

Shchepochkin Alexey Ing., Moskva 111524, RU

Kuruts Vasyl Mgr., Vrbice, CZ

Odrin Boris, Úvaly, CZ

(72) Koval Vladimír Ing., Praha 3, CZ

Kuruts Vasyl Mgr., Vrbice, CZ

Odrin Boris, Úvaly, CZ

Shchepochkin Alexey Ing., Moskva 111524, RU

(54) **Termovakuová čistírna vodních roztoků**

(74) Daniela Toningarová patentový zástupce, Daniela Toningarová, Kamenická 361/3, Praha 7, Holešovice, 17000

(51) **B03C 3/00** (2006.01)  
**B03C 3/34** (2006.01)  
**B03C 3/47** (2006.01)

(11) 31469

(21) **2017-34446**

(22) 12.12.2017

(47) 13.02.2018

(73) Vysoká škola báňská - Technická univerzita Ostrava, Ostrava, Poruba, CZ

(72) Molchanov Oleksandr Ing., Ostrava, Poruba, CZ

Horák Jiří Ing., Ph.D., Vřesina, CZ

Krpec Kamil Ing., Ph.D., Ostrava, Moravská Ostrava, CZ

Kubesa Petr Ing., Hlubočec, CZ

Hopan František Ing., Ph.D., Ostrava, Poruba, CZ

Koloničný Jan Ing., Ph.D., Metýlovice, CZ

Ochodek Tadeáš doc. Dr. Ing., Ostrava, Krásné Pole, CZ

(54) **Zařízení integrovaného elektrostatického odprašování spalin kotlů malého výkonu na tuhá paliva**

(51) **B23Q 3/18** (2006.01)

**B23Q 3/04** (2006.01)

**G05D 3/12** (2006.01)

(11) 31478

(21) **2017-34538**

(22) 29.12.2017

(47) 13.02.2018

(73) ČVUT v Praze, fakulta strojní, Ústav mechaniky, biomechaniky a mechatroniky, Praha 6, CZ

(72) Valášek Michael prof. Ing., DrSc., Praha 4, CZ

(54) **Zařízení pro úhlové kompenzace**

(51) **B25J 11/00** (2006.01)

**G01L 5/00** (2006.01)

(11) 31466

(21) **2017-34407**

(22) 13.10.2017

(47) 13.02.2018

(73) VÚTS, a.s., Liberec, Liberec XI-Růžodol I, CZ

(72) Fábbera Jaroslav Ing., Ph.D., Liberec, Liberec XIV-Ruprechtice, CZ

Havlík Jaroslav Ing., Liberec, Liberec VIII-Dolní Hanychov, CZ

Klepl Robert Ing., Liberec, Liberec XXV-Vesec, CZ

Holát Evžen Ing., Liberec, Liberec I-Staré Město, CZ

(54) **Zařízení pro montáž a kontrolu kvality pracovního dílu**

(74) Ing. Dobroslav Musil, patentová kancelář, Ing. Dobroslav Musil, Zábřdovická 801/11, Brno, Zábřdovice, 61500

(51) **B60K 15/05** (2006.01)

(11) 31475

(21) **2017-34518**

(22) 22.12.2017

(47) 13.02.2018

(73) ŠKODA AUTO a.s., Mladá Boleslav, Mladá Boleslav II, CZ

(72) Hrdlička Martin Ing., Ph.D., MBA, Mladá Boleslav, CZ

(54) **Kryt hrdla palivové nádrže**

(51) **B66C 7/00** (2006.01)

**E01B 35/06** (2006.01)

**B66C 9/10** (2006.01)

**B66C 9/00** (2006.01)

**B66C 13/00** (2006.01)

(11) 31464

(21) **2017-34383**

(22) 24.11.2017

(47) 13.02.2018

(73) TIRSO a.s., Brno, Štýřice, CZ

Technická univerzita v Liberci, Liberec, Liberec I-Staré Město, CZ

(72) Hajtmar Petr Ing., CSc., Brno, Komín, CZ

Bogr Jaromír Ing., CSc., Brno, Líšeň, CZ

Černohorský Josef Ing., Ph.D., Pěnčín, CZ

Horák Marcel Ing., Ph.D., Liberec, Liberec V-Kristiánov, CZ

(54) **Zařízení pro měření jeřábových drah určených k renovaci**

(74) Kania, Sedlák, Smola, Ing. Jiří Malůšek, Mendlovo náměstí 157/1, Brno, Staré Brno, 60300

(51) **B66F 9/12** (2006.01)

**B66F 9/06** (2006.01)

**B62D 61/06** (2006.01)

**B62B 1/00** (2006.01)

**B62B 3/00** (2006.01)

**B25J 5/00** (2006.01)

**B25J 5/06** (2006.01)

(11) 31476

(21) **2017-34526**

- (22) 28.12.2017  
(47) 13.02.2018  
(73) Západočeská univerzita v Plzni, Plzeň, CZ  
(72) Raška Pavel Ing., Ph.D., Plzeň, CZ  
Šimon Michal doc. Ing., Ph.D., Přeštice, CZ  
(54) **Manipulační zařízení uzpůsobené pro upevnění volitelné nástavby**
- 
- (51) **C01B 39/44** (2006.01)  
**B01J 29/65** (2006.01)  
**B01D 53/86** (2006.01)  
(11) 31459  
(21) **2017-34315**  
(22) 06.11.2017  
(47) 13.02.2018  
(73) Unipetrol výzkumně vzdělávací centrum, a.s., Ústí nad Labem, Ústí nad Labem-centrum, CZ  
(72) Tokarová Věnceslava Dr. Ing., Ústí nad Labem, Krásné Březno, CZ  
Stiborová Stanislava, Ústí nad Labem, Severní Terasa, CZ  
Bělecký Pavel, Velké Březno, CZ  
(54) **Zeolit ferrierit**  
(74) Mgr. Ing. Stanislav Babický Ph.D., tř. Budovatelů 2407/20, Most, 43401
- 
- (51) **C12Q 1/68** (2018.01)  
**C12Q 1/6844** (2018.01)  
**C12Q 1/6876** (2018.01)  
**C12Q 1/689** (2018.01)  
(11) 31462  
(21) **2017-34357**  
(22) 16.11.2017  
(47) 13.02.2018  
(73) Biologické centrum AV ČR, v.v.i., České Budějovice, České Budějovice 2, CZ  
(72) Ryba Štěpán RNDr. Mgr., Ph.D., Věelná, CZ  
(54) **Sada pramerů pro diagnostiku preklinické fáze moru včelího plodu pro metodu izotermické amplifikace LAMP**  
(74) PatentCentrum Sedláč & Partners s.r.o., Husova tř. 1847/5, České Budějovice, České Budějovice 3, 37001
- 
- (51) **E04F 21/16** (2006.01)  
(11) 31450  
(21) **2017-33643**  
(22) 26.04.2017  
(47) 13.02.2018  
(73) Saint-Gobain Construction Products CZ a.s., Praha 10, CZ  
(54) **Zubatá špachtle**  
(74) Společná advokátní kancelář Všetěčka Zelený Švorčík Kalenský a partneři, JUDr. Otakar Švorčík, advokát, Hálkova 2, Praha 2, 12000
- 
- (51) **E04H 17/14** (2006.01)  
**E04H 17/16** (2006.01)  
(11) 31455  
(21) **2017-34193**  
(22) 10.10.2017  
(47) 13.02.2018  
(73) Inomech s.r.o., Tábor, CZ  
(72) Petrů František Ing., Sezimovo Ústí, CZ  
Šmíd Roman Ing., Tábor, CZ  
Šáfr Filip Bc., Jablonec nad Nisou, CZ  
(54) **Výsuvný plot**  
(74) Ing. Karel Novotný, Žufanova 2, Praha 6, 16300
- 
- (51) **F04C 29/06** (2006.01)  
(11) 31461  
(21) **2017-34344**  
(22) 14.11.2017  
(47) 13.02.2018  
(73) Industrial Technology s.r.o., Dobroslavice, CZ  
(72) Houthoofd Frank Alphonse, Dobroslavice, CZ  
(54) **Zařízení pro eliminaci šíření hluku**  
(74) Silesia Patent, s.r.o., Soukromá 261, Václavovice, 73934
- 
- (51) **F16L 23/036** (2006.01)  
(11) 31460  
(21) **2017-34328**  
(22) 09.11.2017  
(47) 13.02.2018
- (73) Polena Karel Ing., Praha 5, CZ  
(72) Polena Karel Ing., Praha 5, CZ  
(54) **Spoj plastového potrubí**  
(74) Pavel Reichel a kol., Ing. Pavel Reichel, Lopatecká 14, Praha 4, 14700
- 
- (51) **F26B 15/12** (2006.01)  
**F26B 25/04** (2006.01)  
**C12C 3/02** (2006.01)  
(11) 31453  
(21) **2017-33987**  
(22) 03.08.2017  
(47) 13.02.2018  
(73) CHMELARŠTVÍ, družstvo Žatec, Žatec, CZ  
Chmelařský institut s.r.o., Žatec, CZ  
(72) Podsedník Jan Ing., Žatec, CZ  
Ježek Josef Ing., Ph.D., Žatec, CZ  
(54) **Zařízení umožňující snížit prostupnost sušícího vzduchu a vyšší rychlost sušení chmele v pásových sušárnách**  
(74) Patentová a známková kancelář, Ing. Jiří Jurčíčka, Jandova 3/10, Praha 9 - Vysočany, 19000
- 
- (51) **F26B 21/00** (2006.01)  
(11) 31454  
(21) **2017-33988**  
(22) 03.08.2017  
(47) 13.02.2018  
(73) CHMELARŠTVÍ, družstvo Žatec, Žatec, CZ  
Chmelařský institut s.r.o., Žatec, CZ  
(72) Podsedník Jan Ing., Žatec, CZ  
Ježek Josef Ing., Ph.D., Žatec, CZ  
(54) **Zařízení pro jímání odpadního tepla a jeho využití pro sušící proces v pásových sušárnách chmele**  
(74) Patentová a známková kancelář, Ing. Jiří Jurčíčka, Jandova 3/10, Praha 9 - Vysočany, 19000
- 
- (51) **F41A 9/64** (2006.01)  
(11) 31463  
(21) **2017-34377**  
(22) 22.11.2017  
(47) 13.02.2018  
(73) Česká zbrojovka a.s., Uherský Brod, CZ  
(72) Šimek Vladimír Ing., Uherský Brod, CZ  
(54) **Sestava zásobníku a nábojů pro střelné zbraně**  
(74) Rott, Růžička & Guttman Patentové, známkové a advokátní kanceláře, Ing. Ivana Menšíková, Vinohradská 37/938, Praha 2, 12000
- 
- (51) **G01L 5/00** (2006.01)  
(11) 31465  
(21) **2017-34406**  
(22) 13.10.2017  
(47) 13.02.2018  
(73) VÚTS, a.s., Liberec, Liberec XI-Růžodol I, CZ  
(72) Fáběra Jaroslav Ing., Ph.D., Liberec, Liberec XIV-Ruprechtice, CZ  
Klepl Robert Ing., Liberec, Liberec XXV-Vesec, CZ  
Havlík Jaroslav Ing., Liberec, Liberec VIII-Dolní Hanychov, CZ  
(54) **Zařízení pro měření pevnosti lisovaného spoje**  
(74) Ing. Dobroslav Musil, patentová kancelář, Ing. Dobroslav Musil, Zábřdovická 801/11, Brno, Zábřdovice, 61500
- 
- (51) **G01N 1/30** (2006.01)  
(11) 31456  
(21) **2017-34213**  
(22) 16.10.2017  
(47) 13.02.2018  
(73) Česká zemědělská univerzita v Praze, Praha 6, Suchbát, CZ  
Výzkumný ústav živočišné výroby, v. v. i., Praha 10, CZ  
(72) Vadlech Jaroslav doc. Ing., Ph.D., Praha 6, CZ  
Kunc Petr doc. Ing., Ph.D., Praha 4, CZ  
Knížková Ivana doc. Ing., CSc., Praha 3, CZ  
Langrová Iva prof. Ing., CSc., Praha 10, CZ  
(54) **Médium pro prosvětlování hliště**  
(74) PATENTOVÁ KANCELÁŘ, Mgr. Hana Jirkalová, Michelská 18/12a, Praha 4, 14000
- 
- (51) **G01N 33/487** (2006.01)  
**G01N 21/78** (2006.01)

	<i>C12Q 1/28</i>	(2006.01)	(11)	31470	
	<i>C12Q 1/25</i>	(2006.01)	(21)	<b>2017-34469</b>	
	<i>C01G 7/00</i>	(2006.01)	(22)	18.12.2017	
	<i>B82Y 30/00</i>	(2011.01)	(47)	13.02.2018	
	<i>G01N 33/50</i>	(2006.01)	(73)	Prevention Medicals s.r.o., Studénka, Butovice, CZ	
	<i>C08B 37/08</i>	(2006.01)	(72)	Uhlířová Dagmar, Brno, CZ	
(11)	31470			Dočekalová Michaela, Mutěnice, CZ	
(21)	<b>2017-34469</b>			Staňková Martina, Kuřim, CZ	
(22)	18.12.2017			Růžička Josef, Prostějov, CZ	
(47)	13.02.2018			Kizek René, Černá Hora, CZ	
(73)	Prevention Medicals s.r.o., Studénka, Butovice, CZ				
(72)	Uhlířová Dagmar, Brno, CZ				
	<b>Diagnostický proužek pro kvalitativní a kvantitativní stanovení sarkosinu v biologickém nebo environmentálním vzorku obsahující magnetické nanočástice zlata modifikované sarkosin oxidázou a křenovou peroxidázou pomocí chitosanu</b>				
(54)	INPROCHES Patentová a známková kancelář, Mgr. Alžběta Jurtíková, patentová zástupkyně, Mezírka 1, Brno, 60200				
(74)					
(51)	<i>G01T 1/29</i>	(2006.01)	(51)	<i>G09B 23/18</i>	(2006.01)
				<i>H01R 13/514</i>	(2006.01)
			(11)	31451	
			(21)	<b>2017-33821</b>	
			(22)	16.06.2017	
			(47)	13.02.2018	
			(73)	1 - Školab s.r.o., Hradec Králové, CZ	
			(72)	Zedníček Jiří, Nová Paka, CZ	
			(54)	<b>Modulární demonstrační panely s elektronickou ochranou napájené zkratuvzdornými zdroji bezpečného malého napětí</b>	
			(74)	RETROPATENT s.r.o., Mgr. Kamil Kolátor, Dobiášova 1246/29, Liberec, Liberec VI-Rochlice, 46006	

### Seznam majitelů zapsaných užitéch vzorů

(73)	Biologické centrum AV ČR, v.v.i., České Budějovice, České Budějovice 2, CZ	(11)	31462	<i>C 12 Q 1/68</i>	(2018.01)	(73)	Technická univerzita v Liberci, Liberec, Liberec I-Staré Město, CZ	(11)	31464	<i>B 66 C 7/00</i>	(2006.01)
	Chmelařský institut s.r.o., Žatec, CZ		31453	<i>F 26 B 15/12</i>	(2006.01)		TIRSO a.s., Brno, Štýřice, CZ		31464	<i>B 66 C 7/00</i>	(2006.01)
	Chmelařský institut s.r.o., Žatec, CZ		31454	<i>F 26 B 21/00</i>	(2006.01)		Unipetrol výzkumně vzdělávací centrum, a.s., Ústí nad Labem, Ústí nad Labem-centrum, CZ		31459	<i>C 01 B 39/44</i>	(2006.01)
	CHMELARŠTVÍ, družstvo Žatec, Žatec, CZ		31453	<i>F 26 B 15/12</i>	(2006.01)		Univerzita Palackého v Olomouci, Olomouc, CZ		31457	<i>A 01 N 25/34</i>	(2006.01)
	CHMELARŠTVÍ, družstvo Žatec, Žatec, CZ		31454	<i>F 26 B 21/00</i>	(2006.01)		VÚTS, a.s., Liberec, Liberec XI-Růžodol I, CZ		31465	<i>G 01 L 5/00</i>	(2006.01)
	Česká zbrojovka a.s., Uherský Brod, CZ		31463	<i>F 41 A 9/64</i>	(2006.01)		VÚTS, a.s., Liberec, Liberec XI-Růžodol I, CZ		31466	<i>B 25 J 11/00</i>	(2006.01)
	Česká zemědělská univerzita v Praze, Praha 6, Suchbát, CZ		31456	<i>G 01 N 1/30</i>	(2006.01)		Vysoká škola báňská - Technická univerzita Ostrava, Ostrava, Poruba, CZ		31469	<i>B 03 C 3/00</i>	(2006.01)
	ČVUT v Praze, fakulta strojní, Ústav mechaniky, biomechaniky a mechatroniky, Praha 6, CZ		31478	<i>B 23 Q 3/18</i>	(2006.01)		Výzkumný ústav veterinárního lékařství, v. v. i., Brno, Medlánky, CZ		31472	<i>A 61 K 39/395</i>	(2006.01)
	Fyzikální ústav AV ČR, v. v. i., Praha 8, Libeň, CZ		31474	<i>G 01 T 1/29</i>	(2006.01)		Výzkumný ústav živočišné výroby, v. v. i., Praha 10, CZ		31456	<i>G 01 N 1/30</i>	(2006.01)
	Industrial Technology s.r.o., Dobruška, CZ		31461	<i>F 04 C 29/06</i>	(2006.01)		Výzkumný ústav živočišné výroby v.v.i., Praha 10, Uhřetěves, CZ		31458	<i>A 23 K 30/15</i>	(2016.01)
	Inomech s.r.o., Tábor, CZ		31455	<i>E 04 H 17/14</i>	(2006.01)		Výzkumný ústav živočišné výroby v.v.i., Praha 10, Uhřetěves, CZ		31477	<i>A 23 K 30/15</i>	(2016.01)
	INVOS, spol. s r. o., Svárov, CZ		31457	<i>A 01 N 25/34</i>	(2006.01)		Západočeská univerzita v Plzni, Plzeň, CZ		31476	<i>B 66 F 9/12</i>	(2006.01)
	MAGIC FOX s.r.o., České Budějovice 3, CZ		31471	<i>A 01 K 97/02</i>	(2006.01)		1 - Školab s.r.o., Hradec Králové, CZ		31451	<i>G 09 B 23/18</i>	(2006.01)
	Mendelova univerzita v Brně, Brno, CZ		31449	<i>A 23 D 9/00</i>	(2006.01)		Jablonovská Ivana, Stráž pod Ralskem, CZ		31473	<i>A 23 G 9/32</i>	(2006.01)
	Mendelova univerzita v Brně, Brno, Černá Pole, CZ		31468	<i>A 01 N 59/16</i>	(2006.01)		Koval Vladimír Ing., Praha 3, Žižkov, CZ		31452	<i>B 01 D 3/10</i>	(2006.01)
	Prevention Medicals s.r.o., Studénka, Butovice, CZ		31470	<i>G 01 N 33/487</i>	(2006.01)		Kuruts Vasyl Mgr., Vrbice, CZ		31452	<i>B 01 D 3/10</i>	(2006.01)
	Rock Empire, s.r.o., Benešov nad Ploučnicí, CZ		31467	<i>A 63 B 29/02</i>	(2006.01)		Odrin Boris, Úvaly, CZ		31452	<i>B 01 D 3/10</i>	(2006.01)
	Saint-Gobain Construction Products CZ a.s., Praha 10, CZ		31450	<i>E 04 F 21/16</i>	(2006.01)		Polena Karel Ing., Praha 5, CZ		31460	<i>F 16 L 23/036</i>	(2006.01)
	ŠKODA AUTO a.s., Mladá Boleslav, Mladá Boleslav II, CZ		31475	<i>B 60 K 15/05</i>	(2006.01)		Shchepochkin Alexey Ing., Moskva 111524, RU		31452	<i>B 01 D 3/10</i>	(2006.01)



## Dodatková ochranná osvědčení pro léčiva a pro přípravky na ochranu rostlin

### Podání žádosti o udělení osvědčení

- (22) 15.01.2018
  - (21) SPC/CZ2018/564
  - (71) Kirin-Amgen, Inc., Thousand Oaks CA 91320-1799, CA, US
  - (68) 2076541
  - (54) **IL-17 Receptor A, proteiny, které vážou antigeny**
  - (92) EU/1/16/1155/001-002, 19.07.2017
  - (93) EU/1/16/1155/001-002, 19.07.2017, EU
  - (95) **Kyntheum - brodalumabum, léčivý přípravek**
-

## Úřední rozhodnutí a oznámení

### MK4A, MK4F

### Zánik patentů a autorských osvědčení uplynutím doby platnosti

(11)	(21)	Int.Cl/(51)	(11)	(21)	Int.Cl/(51)
296543	1999-2851	8/C07D 233/60	302069	1999-2788	8/C07C 323/40
300529	1999-2960	8/C22C 1/04	304759	2009-453	8/C22C 1/04
301097	1999-2961	8/C22C 1/04			

### MM4A, MM4F

### Zániky patentů a autorských osvědčení pro nezaplacení udržovacích poplatků

(11)	(21)	Int.Cl/(51)	(11)	(21)	Int.Cl/(51)
291365	2001-2820	8/B23B 51/00	302280	2001-449	8/C07C 233/25
291602	2000-2812	8/E02B 3/04	302667	2001-350	8/D04H 1/70
296036	2000-27	8/E04D 1/36	302704	2010-587	8/B23Q 3/157
296704	2003-82	8/C03C 25/40	303384	2001-421	8/C08L 33/12
299207	2003-351	8/F21V 8/00	303971	2010-36	8/B32B 27/30
299401	2000-337	8/C07C 69/76	304987	2013-610	8/C07C 29/70
299966	2000-1099	8/C09J 7/02	306113	2012-520	8/C12M 1/107
301799	2007-509	8/G06F 17/30	306692	2015-775	8/F15B 15/08
301992	2005-493	8/B62D 65/14	306704	2010-275	8/B63B 39/08

### MK1K

### Zániky užitných vzorů uplynutím doby platnosti

(11)	(21)	(51)	(11)	(21)	(51)
18423	2008-19661	C02F 1/42 (2006.01)	25989	2013-28255	E04C 3/36 (2006.01)
18520	2008-19660	G01F 23/22 (2006.01)	25990	2013-28273	E02D 29/045 (2006.01)
21189	2010-23019	H01M 2/10 (2006.01)	26025	2013-28253	B42D 15/02 (2006.01)
21336	2010-23030	C12N 5/02 (2006.01)	26026	2013-28276	F16K 3/02 (2006.01)
21408	2010-23025	E04C 3/293 (2006.01)	26080	2013-28242	B02C 4/12 (2006.01)
21419	2010-23052	H01J 37/147 (2006.01)	26140	2013-28267	G08B 19/00 (2006.01)
21838	2010-23036	B41F 13/18 (2006.01)	26274	2013-28245	H05C 1/04 (2006.01)
22272	2010-23041	B66F 1/08 (2006.01)	26275	2013-28250	D06F 37/26 (2006.01)
22490	2010-23040	B66F 1/06 (2006.01)	26303	2013-28264	G01N 17/02 (2006.01)
22872	2010-23020	C03C 3/095 (2006.01)	26359	2013-28259	A41D 13/00 (2006.01)
25792	2013-28274	E05B 15/02 (2006.01)	26606	2013-28268	A61B 6/00 (2006.01)
25813	2013-28271	A01D 75/18 (2006.01)	26651	2013-28265	C02F 11/12 (2006.01)
25840	2013-28256	B21J 7/16 (2006.01)	26652	2013-28266	B01F 9/02 (2006.01)
25841	2013-28272	C07K 14/145 (2006.01)	27037	2013-28249	A47J 31/44 (2006.01)
25877	2013-28241	B01D 33/067 (2006.01)	27475	2013-28246	B29C 45/27 (2006.01)
25922	2013-28262	B66F 3/22 (2006.01)			

### MK4Q

### Zániky práva ze zapsaných průmyslových vzorů uplynutím doby ochrany

(11)	(21)	Int.Cl/(51)	(11)	(21)	Int.Cl/(51)
35413	2012-39145	9/07-01	35764	2012-39147	9/14-03
35683	2012-39144	9/21-02	35822	2012-39148	9/06-09
35730	2012-39146	9/07-03			

### Zápisy licenčních smluv do patentového rejstříku pro nabyvatele

(11) 304358	(11) 306714
(73) Výzkumný ústav živočišné výroby, v.v.i., Praha, CZ Nabyvatel: AGROWELFARE, s.r.o., Ženíškova 2122/4, Praha 4, Chodov, 14900, CZ Druh licence: nevýlučná Datum uzavření smlouvy: 08.09.2017 Datum zápisu smlouvy: 09.02.2018	(73) České vysoké učení technické v Praze, Fakulta stavební, Praha 6, CZ Nabyvatel: P.F. - Economy consulting, spol. s r.o., Husovo náměstí 468/16, Praha 10, Uhřetěves, 10400, CZ Druh licence: výlučná Datum uzavření smlouvy: 26.04.2017 Datum zápisu smlouvy: 13.02.2018

#### ND4Q

#### První obnovy doby ochrany průmyslových vzorů

(51) 25-01	(51) 23-03
(11) 35879	(11) 36056
(21) 2013-39396	(21) 2013-39357
(22) 11.02.2013	(22) 10.01.2013
(54) Nosník kolejových drah	(54) Držák krytu otopného deskového tělesa
(51) 11-02	(51) 11-02
(11) 35902	(11) 36068
(21) 2013-39611	(21) 2013-39683
(22) 11.07.2013	(22) 13.09.2013
(54) Dekorativní miniatura	(54) Dekorativní miniatura
(51) 26-05	(51) 11-02
(11) 35960	(11) 36070
(21) 2013-39387	(21) 2013-39736
(22) 31.01.2013	(22) 06.11.2013
(54) Svítidlo	(54) Dekorativní miniatury
(51) 32-00	(51) 11-02
(11) 35985	(11) 36092
(21) 2013-39397	(21) 2013-39522
(22) 13.02.2013	(22) 26.04.2013
(54) Grafický symbol	(54) Dekorativní miniatura
(51) 10-01	
(11) 36018	
(21) 2013-39583	
(22) 11.06.2013	
(54) Hodiny	

#### ND4Q

#### Druhé obnovy doby ochrany průmyslových vzorů

(51) 02-02	(51) 11-02
(11) 34247	(11) 34628
(21) 2008-37416	(21) 2008-37571
(22) 17.04.2008	(22) 22.10.2008
(54) Vesta univerzální	(54) Dekorativní miniatura - rámeček
(51) 26-06	(51) 03-01
(11) 34308	(11) 34686
(21) 2008-37367	(21) 2008-37427
(22) 29.02.2008	(22) 02.05.2008
(54) Koncové světlo motorového vozidla	(54) Batoh
(51) 10-01	
(11) 34414	
(21) 2008-37570	
(22) 20.10.2008	
(54) Hodiny	

## PD4A

### Převod práv a ostatní změny majitelů patentů

- |   |   |
|---|---|
| (11) 306235   | (11) 306806                             |
| (21) 2013-622   | (21) 2016-582                           |
| (73) Výzkumný ústav meliorací a ochrany půdy, v. v. i., Praha 5, Zbraslav, CZ | (73) BORCAD Medical a.s., Fryčovice, CZ |
| (11) 306663   |   |
| (21) 2015-591   |   |
| (73) České vysoké učení technické v Praze, Praha 6, CZ                        |   |

## PD1K

### Převod práv a ostatní změny majitelů užitečných vzorů

- |   |  |
|---|--|
| (11) 24061  | (11) 30015   |
| (21) 2012-26027   | (21) 2016-32840  |
| (73) Klement Květoslav, Modřice, CZ   | (73) BORCAD Medical a.s., Fryčovice, CZ                |
| (11) 24061  | (11) 30080   |
| (21) 2012-26027   | (21) 2016-32836  |
| (73) ASPAR spol. s r.o., Syrovice, CZ   | (73) BORCAD Medical a.s., Fryčovice, CZ                |
| (11) 24894  | (11) 30170   |
| (21) 2012-27058   | (21) 2015-31471  |
| (73) ASPAR spol. s r.o., Syrovice, CZ   | (73) České vysoké učení technické v Praze, Praha 6, CZ |
| (11) 24894  | (11) 30204   |
| (21) 2012-27058   | (21) 2016-32838  |
| (73) Klement Květoslav, Modřice, CZ   | (73) BORCAD Medical a.s., Fryčovice, CZ                |
| (11) 26048  | (11) 30205   |
| (21) 2013-28317   | (21) 2016-32839  |
| (73) Výzkumný ústav meliorací a ochrany půdy, v. v. i., Praha 5, Zbraslav, CZ | (73) BORCAD Medical a.s., Fryčovice, CZ                |
| (11) 26049  | (11) 30401   |
| (21) 2013-28320   | (21) 2016-32835  |
| (73) Výzkumný ústav meliorací a ochrany půdy, v. v. i., Praha 5, Zbraslav, CZ | (73) BORCAD Medical a.s., Fryčovice, CZ                |
| (11) 26804  |  |
| (21) 2013-28959   |  |
| (73) HECHT MOTORS s.r.o., Praha 4, CZ   |  |

## PD4Q

### Převod práv a ostatní změny vlastníků průmyslových vzorů

- |  |
|--|
| (11) 36101   |
| (21) 2013-39446  |
| (73) ZVS IMPEX, akciová spoločnosť, 018 41 Dubnica nad Váhom, SK |

### Zamítnuté a částečně zamítnuté přihlášky ochranných známek před zveřejněním

Kapitola obsahuje údaje o rozhodnutích o přihláškách ochranných známek, u kterých byly na základě provedeného věcného průzkumu shledány Úřadem důvody pro zamítnutí přihlášky ochranné známky podle ustanovení § 4 nebo 6 zákona č. 441/2003 Sb. Na základě toho Úřad vydal rozhodnutí o zamítnutí přihlášky podle ustanovení § 22 zákona č. 441/2003 Sb., a to pro celý seznam výrobků a služeb nebo pro jeho část. Údaje o výsledku rozhodnutí (zamítnutí přihlášky, částečné zamítnutí přihlášky) jsou uvedeny jako datum právní moci rozhodnutí/výsledek rozhodnutí.

(210) **O-517058**  
(540)

**Food Paradise**

06.02.2018/NABYTÍ P.M. - ZAMÍTNUTÍ PŘIHLÁŠKY

---

(210) **O-526527**  
(540)



06.02.2018/NABYTÍ P.M. - ZAMÍTNUTÍ PŘIHLÁŠKY

---

(210) **O-526526**  
(540)

**EKologicky**  
**EKOnomicky**

06.02.2018/NABYTÍ P.M. - ZAMÍTNUTÍ PŘIHLÁŠKY

---

(210) **O-540789**  
(540)

**CBD SPRAY**

06.02.2018/NABYTÍ P.M. - ČÁSTEČNĚ ZAMÍTNUTÍ PŘIHLÁŠKY

---



## Zveřejněné přihlášky ochranných známek

(210) **O-530119**

(220) 31.03.2016

(320) 31.03.2016

(511) 5

(540)

### BIOINTIMO

(510) (5) ženské hygienické produkty jako zdravotní hygienické vložky, hygienické ubrousky, tampony, menstruační kalíšek, hřejivá menstruační náplast, menstruační náplast proti bolesti, zdravotní prádlo v rámci této třídy, ženské hygienické intimní vložky, inkontinenční plenky a vložky, inkontinenční kalhotky, dětské plenky, dezinfekční prostředky, antiseptické prostředky, prostředky podporující růst vlasů s léčivým účinkem, přípravky na výplach pochvy, přípravky proti hemeroidům, přípravky proti tvrdnutí kůže, deodoranty, ne tělové, hygienické utěrky, obvazový materiál, zdravotní kalhotky pro ženy, přípravky k ošetření popálenin způsobených sluncem, prostředky ústní hygieny s léčivým účelem.

(730) **Davidson Michael**, Pozsonyi út 30.5. emelet 23-as ajtó, 1137 Budapest, HU

(740) Mgr. Erika Baloghová, Jeseniova 1151/55, Praha 3, 13000

(210) **O-531745**

(220) 07.06.2016

(320) 07.06.2016

(511) 9, 35, 42, 45

(540)

### Billing CRM Gazelle

(510) (9) počítačové programy, počítačový software; (35) dodavatelské služby pro třetí osoby (nákup výrobků a služeb pro jiné podniky); (42) počítačové programování, tvorba software, aktualizace počítačových programů, poradenské služby v oblasti počítačového hardwaru, údržba počítačových dat a programů počítačů, analýzy a tvorba počítačových systémů, kopírování počítačových systémů, instalace počítačových programů; (45) licence k právním duševního vlastnictví.

(730) **Šnajberg Stanislav Ing.**, Na Kladiance 551/18, Praha 4 Podolí, 14700, CZ

(210) **O-533645**

(220) 01.09.2016

(320) 01.09.2016

(511) 9

(540)

### Comet

(510) (9) software pro tvorbu a správu obsahu internetových stránek.

(730) **Dost dobrý design s.r.o.**, Váňova 3180, Kladno, 27201, CZ

(740) Mgr. Andrea Voglová, advokátka, Domažlická 1232/3, Praha, 13000

(210) **O-537054**

(220) 31.01.2017

(320) 31.01.2017

(511) 9, 35, 37, 38, 41, 42, 45

(540)

### Making the invisible visible

(510) (9) přístroje a nástroje vědecké, fotografické, filmové, optické, přístroje a nástroje pro vedení, přepínání, přeměnu, akumulaci, regulaci nebo řízení elektrického proudu, přístroje pro měření, signalizaci, kontrolu (inspekci), záchranu a přístroje pro vyučování, přístroje pro záznam, převod, reprodukci zvuku nebo obrazu, nosiče dat magnetické, záznamové disky, kompaktní disky, DVD a ostatní digitální záznamové nosiče, počítačový hardware, počítačový software, včetně software pro informační systémy a software pro aplikace mobilních telefonů a přenosná elektronická zařízení; (35) správa databází přístupných po internetu, sběr dat do počítačových databází, systemizace dat v počítačových databázích, automatizované zpracování dat, pomoc při řízení a provozu obchodních podniků, poskytování reklamního prostoru v publikacích, novinách a časopisech, včetně jejich elektronických a webových verzích, poskytování prostoru na webových stránkách k reklamě na výrobky a služby, pronájem reklamního prostoru, včetně prostoru na internetu a webových stránkách, inzertní, propagační služby a komerční informační služby prostřednictvím internetu za účelem obchodu, předvádění zboží, franšizing, pořádání výstav pro obchodní účely, služby v oblasti grafické úpravy pro reklamní účely,

shromažďování, poskytování, třídění, překlad nebo jiné zpracování obchodních nebo podnikatelských informací, včetně vytváření, zpracování a třídění dat v rámci databází, pomoc při řízení obchodní činnosti, průzkum trhu, obchodní administrativa, kancelářské práce; (37) instalace, montáž, servis, opravy a údržba počítačového hardware, informační, konzultační, poradenská a zprostředkovatelská činnost spojená s instalací, montáží, servisem, opravami a údržbou počítačového hardware; (38) poskytování přístupu k internetovému portálu, telekomunikační služby, měřovací a spojovací služby pro telekomunikace, šíření informací prostřednictvím komunikačních sítí, zejména internetu a bezdrátových, kabelových, satelitních sítí, elektronický přenos dat v počítačových sítích a internetu, komunikační služby prostřednictvím internetu, vnějších a vnitřních sítí, počítačová komunikace, elektronický přenos dat pomocí výpočetní techniky (počítačů), elektronický přenos dat na zakázku/za úplatu, elektronická pošta, pronájem telekomunikačních přístrojů a zařízení pro přenos dat, komunikace prostřednictvím sítí vláknové optiky, poskytování obsahu, včetně šíření a zpřístupňování elektronických tiskovin, časopisů, periodik, knih a jiných dat prostřednictvím veřejné nebo neveřejné telekomunikační sítě, včetně internetu, návrh a tvorba elektronických časopisů, periodik, knih, komunikace prostřednictvím počítačových terminálů, komunikace prostřednictvím rádia, komunikace prostřednictvím telefonu, počítačem řízený přenos dat a obrazu, zprostředkování a poskytování přístupu do globálních, světových a lokálních počítačových sítí a internetu, poskytování interaktivních on-line vývěsek pro přenos vzkazů mezi počítačovými uživateli, provozování veřejné nebo neveřejné telekomunikační sítě, tisková agentura, provozování databází on-line databází (poskytování přístupu); (41) činnost vyučovací, výchovná, vzdělávací a zábavní, pořádání kurzů a školení v oblasti informačních technologií a informační bezpečnosti, pořádání sympozií, konferencí, koncertů, festivalů a další zábavně-společenských, kulturních a sportovních akcí, nakladatelská, publikační a vydavatelská činnost, vydávání periodických i neperiodických publikací v tištěné i elektronické podobě, zpravodajská činnost, fotografování, služby v oblasti grafické úpravy, jiné než pro reklamní účely v oblasti vydavatelství, digitální zpracování obrazu, navrhování a tvorba elektronických časopisů, periodik, knih; (42) návrh, tvorba, správa a údržba webových stránek, portálů a aplikací, včetně multimediálních a 3D aplikací, návrh, vytváření a modelování 3D animací, navrhování a tvorba informačních databází, multimediálních dokumentů, prezentací a katalogů, tvorba, programování a správa systémů pro obsluhu zákazníků přístupných po internetu, navrhování, tvorba, instalace, aktualizace a správa počítačového software, řešení webových serverů, analýza počítačových systémů, pronájem počítačového softwaru, software jako služba (SaaS), grafický design, analýza počítačových systémů, provozování a konstrukce databází, aplikací a serverů, řešení webových serverů, návrhy počítačových systémů pro hodnocení kvality zákazníky uživateli nebo třetími osobami, návrhy a provozování elektronických systémů hodnocení kvality výrobků a služeb, provozování systémů pro hodnocení kvality (služby programátorů), programové projekty (tvorba software), instalace, montáž, servis, opravy, údržba a aktualizace software, informační, konzultační, poradenská a zprostředkovatelská činnost spojená s instalací, montáží, servisem, opravami, údržbou a aktualizací počítačového software, vědecké a technologické služby a související výzkum a projektování, analytické a výzkumné služby v průmyslu, poradenství v oblasti bezpečnosti informačních systémů, tvorba a správa webových portálů; (45) informační služby vztahující se k bezpečnosti, bezpečnostní inspekční služby pro třetí osoby, hodnocení bezpečnosti, včetně bezpečnosti informační, hodnocení bezpečnostních rizik, poradenství v oblasti krádeže dat a krádeže identit, správa služeb sociálních sítí on-line.

(730) **ISECO.CZ s.r.o.**, Bartůňkova 2349/3a, Praha 4, 14900, CZ

(740) Jansa, Mokřý, Otevřel & partneři s.r.o., advokátní kancelář, Mgr. et Mgr. Petr Malíš, advokát, Sokola Tůmy 743/16, Ostrava - Mariánské Hory, 70900

(210) **O-537239**  
(220) 08.02.2017  
(320) 08.02.2017  
(511) 16, 32, 33  
(540)

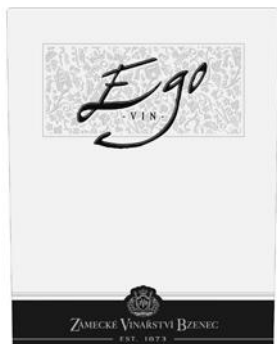

(510) (16) papír, lepenka a výrobky z těchto materiálů, a to etikety, kartónové krabice, tiskárenské výrobky, fotografie, papírenské zboží; (32) piva, minerální vody, šumivé nápoje a jiné nápoje nealkoholické, nápoje a šťávy ovocné, sirupy a jiné přípravky k zhotovování nápojů; (33) alkoholické nápoje (s výjimkou pív).  
(730) **Zámecké vinařství Bzenec s.r.o.**, Zámecká 1508, Bzenec, 69681, CZ  
(740) RETROPATENT s.r.o., Dobiášova 1246/29, Liberec VI, 46006

(210) **O-537373**  
(220) 14.02.2017  
(320) 14.02.2017  
(511) 9, 16, 35, 41, 42, 45  
(540)

### Centrum proti terorismu a hybridním hrozbám

(510) (9) optické datové nosiče, optické disky, USB flash disky, stahovatelné elektronické publikace; (16) brožury, papírnické zboží, periodika, psací potřeby - nástroje na psaní, tiskoviny, tištěné publikace, kancelářské potřeby, s výjimkou nábytku, učební pomůcky (s výjimkou zařízení); (35) nábor zaměstnanců, propagace, styk s veřejností; (41) online vydávání elektronických knih a časopisů, školení, vydávání knih, vydávání textů, s výjimkou reklamních, výuka, vzdělávací služby; (42) vědecký výzkum; (45) poradenství v oblasti zabezpečení fyzické ochrany.  
(730) **Česká republika - Ministerstvo vnitra**, Nad Štolou 936/3, Praha 7, 17034, CZ

(210) **O-539769**  
(220) 19.05.2017  
(320) 19.05.2017  
(511) 9, 16, 28, 35, 38, 41  
(540)

### Tuty

(510) (9) filmy, nosiče záznamů, televizní a audiovizuální programy na nosičích, videoprogramy na nosičích, videokazety, audiokazety, audioprogramy na nosičích, zábavné pořady hudební a audiovizuální díla na nosičích, CD disky, informace a záznamy na jakémkoliv nosiči, spadající do třídy 9; (16) tiskoviny, fotografie, letáky, kalendáře; (28) počítačové hry používané výhradně s televizními přijímači; (35) reklamní, inzertní a propagační činnost, pronájem reklamního času inzerentům; (38) televizní vysílání, rozšiřování televizního vysílání, přenosy zpráv, přenos zpráv a obrazových informací pomocí počítače, přenášení vysílání pomocí satelitních družic, šíření audiovizuálních děl, vysílání kabelové televize, technické a organizační zabezpečení televizního vysílání v rámci této třídy; (41) nakladatelská a vydavatelská činnost, nahrávání nosičů zvukových a/nebo obrazových, agenturní činnost v oblasti kultury v rámci této třídy, tvorba a vydávání audiovizuálních děl, půjčování nahrávaných nosičů zvukových nebo obrazových záznamů, výchovná a zábavní činnost, organizace a prezentace her a soutěží pro veřejnost, tvorba televizních pořadů.  
(730) **TUTY Broadcasting, a.s.**, Werichova 1145/33, Praha 5, 15200, CZ

(210) **O-539971**  
(220) 29.05.2017  
(320) 29.05.2017  
(511) 35, 36, 43  
(540)



(510) (35) administrativní služby, obchodní informace, plánování schůzek, podpora prodeje jiných osob, poptávky, poskytování informací o obchodních kontaktech, pronájem reklamních ploch, služby spojené s podáváním daň. příznání, srovnávání cen, upomínání schůzek, venkovní reklama, zprostředkování obchodních informací; (36) finanční hodnocení (pojištění, bankovníctví, nemovitosti), hodnocení nákladů na opravy (finanční odhad), informace o pojištění, investování peněžních prostředků, oceňování nemovitostí, pronájem bytů, pronájem kanceláří (nemovitosti), pronájem nemovitostí, služby realitní kanceláře, služby ubytovací kanceláře (byty), správa bytového domu, správa nemovitostí, výběr nájemného, zprostředkování v oblasti nemovitostí; (43) pronájem přechodného ubytování, pronájem jednacích místností, rezervace přechodného ubytování, služby recepce pro přechodné ubytování (správa odjezdů a příjezdů), služby ubytovací kanceláře.  
(730) **EDEN REAL s.r.o.**, Horní 100/9, Brno - Štýřice, 63900, CZ

(210) **O-540330**  
(220) 13.06.2017  
(320) 13.06.2017  
(511) 21, 35  
(540)



(510) (21) křišťálové sklo, výrobky z křišťálového a barevného skla, skleněné dekorační hranoly, sklo křemenné jako polotovary jiné než pro stavebnictví, bloky z křišťálového a barevného skla jako polotovary, skleněné figurky; (35) reklamní, marketingové a propagační služby.  
(730) **PRECIOSA, a.s.**, Opletalova 3197/17, Jablonec nad Nisou, 46667, CZ  
(740) Mgr. Marcela Kleinová, Opletalova 3197/17, Jablonec nad Nisou, 46601

(210) **O-541003**  
(220) 14.07.2017  
(320) 14.07.2017  
(511) 29, 30, 31, 32, 35, 39, 40, 43  
(540)

### Gurmeta

(510) (29) maso a masné výrobky, mléčné výrobky a jejich náhražky, vejce, oleje a tuky, polévky, polévkové směsi, ryby, plody moře a měkkýši, sýrové výrobky, želé, džemy, kompoty, ovocné a zeleninové pomazánky, zpracované ovoce, houby a zelenina (včetně ořechů a luštěnin), solené ořechy, ochucené ořechy, pražené ořechy, oříšky zpracované; (30) čokoláda, horká čokoláda, čokoládové nápoje, nápoje připravené z čokolády, nápoje na bázi čokolády, čokoládové výtažky k přípravě nápojů, čokoládové esence k přípravě nápojů, kakaové nápoje, kávové nápoje, kakaový prášek, kakaové přípravky, kakaové směsi, výrobky z kaka,



- příchutě do nápojů, směsi na těsta, směsi náplní (potravinářské výrobky), směsi k přípravě omáček, omáčky, hotové směsi na pečení, směsi na přípravu chleba, sirupy a melasa, směsi k výrobě pizzy, aromatické přípravky do cukrovinek, pudinky, pudinky v prášku, cereálie, cereální tyčinky a energetické tyčinky, chléb, pečivo, cukr, přírodní sladidla, sladké polevy a náplně, výrobky z včelích produktů, káva, čaj, kakao a jejich náhražky, led, zmrzlina, mražené jogurty a sorbety, moučníky, zákusky, dorty a sušenky, mouka, rýže, ochucené omáčky, čatni a pasty, ocet, sladkosti (bonbóny), sladké tyčinky a žvýkačky, snídaně cereálie, ovesné a kukuřičné kaše, soli, chuťové přísady, ochucovačla a koření, sušené a čerstvé těstoviny, nudle a knedlíky, těsta a jejich směsi, zpracované obilí, škrob a produkty z nich vyrobené, pečící přípravky a droždí; (31) čerstvé ovoce a zelenina, ořechy, nezpracované ořechy; (32) nealkoholické nápoje, džusy, ochucené sycené nápoje, pivo, přípravky k výrobě nápojů, vody; (35) reklama a propagace, maloobchodní a velkoobchodní činnost či elektronický prodej v oblasti potravin, poskytování informací spotřebitelům v souvislosti s potravinami a nápoji; (39) doprava a skladování zboží; (40) zpracování potravin, zmrazování potravin a nápojů, zpracování potravin pro použití ve výrobě, konzervování potravin a nápojů; (43) zajišťování stravování a nápojů v restauracích a barech, zajišťování hromadného stravování (catering).
- (730) **Derynková Michaela**, Emy Destinové 2731/24, Ústí nad Labem, Ústí nad Labem-centrum, 40001, CZ
- (740) artpatent, advokátní kancelář s.r.o., Mgr. Tomáš Bejček, advokát, Dukelských hrdinů 976/12, Praha 7, Holešovice, 17000

- (210) **O-541731**  
(220) 18.08.2017  
(320) 18.08.2017  
(511) 5, 29, 30, 32  
(540)

### PRO-TE(BE)-IN

- (510) (5) potravinové doplňky z proteinového prášku, nápojové směsi v prášku jako doplňky výživy; (29) proteinové mléko; (30) cereální tyčinky s vysokým obsahem proteinů, proteinové kaše, obilné kaše s proteinem, kakaové nápoje, kaše mléčná proteinová; (32) proteinové nápoje.
- (730) **Bellini, s.r.o.**, Opletalova 1013/59, Praha 1, 11000, CZ

- (210) **O-541733**  
(220) 18.08.2017  
(320) 18.08.2017  
(511) 29, 30, 32, 35  
(540)

### Run-ní ptáče

- (510) (29) kaše mléčná proteinová; (30) müsli, kaše s chia semínky a superfoods potravinami, směsi na přípravu pekárenských výrobků, těsta, těstíčka a jejich směsi, ovesné sušenky pro lidskou spotřebu, sušenky sladké a slané, cereální sušenky pro lidskou spotřebu, tyčinky obsahující směs cereálií, ořechů a sušeného ovoce, cereální tyčinky, ovocné a zeleninové tyčinky, obilné kaše, ovocné a zeleninové kaše, směsi kávy a čaje; (32) sirupy k přípravě limonád, sirupy k přípravě nealkoholických nápojů, sirupy na výrobu nápojů s ovocnou příchutí; (35) objednávkové služby - e-shop - s výše uvedenými výrobky ve tř. 29, 30 a 32.
- (730) **Bellini, s.r.o.**, Opletalova 1013/59, Praha 1, 11000, CZ

- (210) **O-541971**  
(220) 01.09.2017  
(320) 01.09.2017  
(511) 35, 36  
(540)



- (510) (35) manažerské poradenství, poradenství týkající se rizik v oboru řízení obchodní činnosti, pomoc při řízení obchodní činnosti, obchodní administrativa, kancelářské práce, propagační činnost, reklama; (36) pojištění, sjednávání výhodných podmínek s pojišťovnami, poradenství v otázkách pojištění, pojistných rizik a správy pojištění, služby finanční, služby nemovitostní.
- (591) Barevná
- (730) **OK BROKERS s.r.o.**, Mánesova 3014/16, Brno, Královo Pole, 61200, CZ
- (740) Kania, Sedlák, Smola, Ing. Lucie Lunzarová, Mendlovo náměstí 907/1a, Brno, Staré Brno, 60300

- (210) **O-542176**  
(220) 11.09.2017  
(320) 11.09.2017  
(511) 3, 5, 28, 32  
(540)



- (510) (3) kosmetika, parfumerie; (5) léčiva a léčivé přípravky humánní i veterinární, farmaceutické a vitamínové přípravky tabletované, v prášku nebo kapslích, homeopatické výrobky s obsahem bylin, léčivé čaje, dietetické přípravky pro léčebné účely, potravinové doplňky pro léčebné účely spadající do této třídy, doplňky potravy sloužící k posílení imunity organismu a zlepšení fyzického zdraví, potravinové doplňky s využitím konopí; (28) plastové a textilní hračky pro domácí zvířata; (32) nealkoholické nápoje.
- (591) Barevná
- (730) **Elkoplást Slušovice s.r.o.**, Dlouhá 134, Slušovice, 76315, CZ
- (740) Ing. Zdeněk Kučera, Dlouhá 207 (P.O.Box 92), Slušovice, 76315

(210) **O-542228**  
(220) 13.09.2017  
(320) 13.09.2017  
(511) 32, 33, 35  
(540)



(510) (32) míchané nápoje, šumivé nápoje a jiné nealkoholické nápoje; (33) vína všeho druhu, alkoholické nápoje s výjimkou piv; (35) poradenství v obchodní činnosti v oboru vinařství a sommeliérství, včetně propagace.  
(730) **VINAŘSTVÍ MIKROSVÍN MIKULOV a.s.**, Nádražní 980/29, Mikulov, 69201, CZ  
(740) **RETROPATENT s.r.o.**, Dobiášova 1246/29, Liberec, Liberec VI-Rochlice, 46006

(210) **O-542286**  
(220) 15.09.2017  
(320) 15.09.2017  
(511) 9, 16, 25, 26, 35, 38, 41, 42  
(540)

### ROCK FOR SOUL

(510) (9) veškeré nahrané a nenahrané obrazové a zvukové nosiče; (16) veškeré tiskárenské výrobky včetně knih, časopisů, periodických a neperiodických tiskovin, fotografie, reklamní a propagační výrobky na papírových nosičích; (25) osobní prádlo, pánské, dámské a dětské oděvy, pánská, dámská a dětská obuv, pokrývky hlavy; (26) ozdobné odznaky ne z drahých kovů, nažehlovací ozdoby textilních výrobků, pásky na ruce (oděvní doplňky); (35) veškerá reklama, propagace, marketing, organizování výstav k reklamním a obchodním účelům; (38) provozování rozhlasového a televizního vysílání, šíření rozhlasových a televizních pořadů přes internet; (41) veškerá umělecká činnost a kulturní tvorba, včetně veřejných vystoupení, činnost vzdělávací, zábavná a vyučovací, pořádání veškerých výstav, festivalů, koncertů a společenských akcí, agenturní činnost v oblasti umění a kultury, pořádání uměleckých a kulturních soutěží, tvorba rozhlasových a televizních programů, tvorba videoklipů, vizuálních a filmových děl, rozhlasové zpravodajství, publicistika, zprostředkovatelská činnost v oblasti umění a kultury, nakladatelská a vydavatelská činnost; (42) tvorba a správa webových stránek.  
(730) **Mírek Jakub Vladislav Ing.**, Třebešovská 2480/78, Praha 9, Horní Počernice, 19300, CZ  
**Beran Zdeněk, DiS.**, Náměstí 161, Chrast, 53851, CZ  
**Chramosta Jan MgA., DiS.**, Šaladova 2, Praha 8, 18600, CZ  
(740) **Ing. Jakub Vladislav Mírek**, Třebešovská 2480/78, Praha 9, Horní Počernice, 19300

(210) **O-542769**  
(220) 06.10.2017  
(320) 06.10.2017  
(511) 9, 35, 37, 38, 41, 42  
(540)

### meetingroomapp

(510) (9) přístroje a nástroje vědecké, fotografické, filmové, optické, přístroje a nástroje pro vedení, přepínání, přeměnu, akumulaci, regulaci nebo řízení elektrického proudu, přístroje pro měření, signalizaci, kontrolu (inspekci), záchranu a přístroje pro vyučování, přístroje pro záznam, převod, reprodukci zvuku nebo obrazu, počítačový hardware, nosiče dat magnetické, záznamové disky, kompaktní disky, DVD a ostatní digitální záznamové nosiče, počítačový software včetně informačních systémů, elektronické rezervační systémy, aplikace pro mobilní telefony a obdobná zařízení; (35) obsluha databází přístupných po internetu, sběr dat do

počítačových databází, systemizace dat v počítačových databázích, automatizované zpracování dat, pomoc při řízení a provozu obchodních podniků, zpracovávání a třídění dat v rámci databází, správa sociálních sítí pro reklamní účely; (37) instalace, montáž, servis, opravy a údržba a aktualizace počítačového hardware, informační, konzultační, poradenská a zprostředkovatelská činnost se službami uvedenými výše v rámci této třídy; (38) provozování internetového portálu, služby webových portálů, telekomunikační služby, směrovací a spojovací služby pro telekomunikace, šíření informací prostřednictvím komunikačních sítí zejména internetu a bezdrátových, kabelových, satelitních sítí, elektronický přenos dat v počítačových sítích a internetu, komunikační služby prostřednictvím internetu, vnějších a vnitřních sítí, počítačová komunikace, elektronický přenos dat pomocí výpočetní techniky (počítačů), elektronický přenos dat na zakázku/za úplatu, elektronická pošta, pronájem telekomunikačních přístrojů a zařízení pro přenos dat, komunikace prostřednictvím sítí vláknové optiky, poskytování obsahu včetně šíření a zpřístupňování elektronických tiskovin, časopisů, periodik, knih a jiných dat prostřednictvím veřejné nebo neveřejné telekomunikační sítě včetně internetu, komunikace prostřednictvím počítačových terminálů, komunikace prostřednictvím rádia, komunikace prostřednictvím telefonu, počítačem řízený přenos dat a obrazu, zprostředkování a poskytování přístupu do globálních, světových a lokálních počítačových sítí a internetu, poskytování interaktivních online vývěsek pro přenos vzkazů mezi počítačovými uživateli, provozování veřejné nebo neveřejné telekomunikační sítě, provozování online databází; (41) činnost vyučovací, výchovná, vzdělávací a zábavní, pořádání kurzů a školení v oblasti informačních technologií a informační bezpečnosti, pořádání sympozií, konferencí, koncertů, festivalů a další společenských, kulturních a sportovních akcí, nakladatelská, publikační a vydavatelská činnost, vydávání periodických i neperiodických publikací v tištěné i elektronické podobě, zpravodajská činnost, fotografování, služby v oblasti grafické úpravy, jiné než pro reklamní účely, digitální zpracování obrazu; (42) poskytování software, návrh, tvorba, správa a údržba webových stránek, portálů a aplikací včetně multimediálních a 3D aplikací, návrh, vytváření a modelování 3D animací, navrhování a tvorba informačních databází, elektronických časopisů, periodik, knih, multimediálních dokumentů, prezentací a katalogů, tvorba, programování a správa systémů pro obsluhu zákazníků přístupných po internetu, navrhování, tvorba, instalace, aktualizace, správa, údržba počítačového software, řešení webových serverů, analýza počítačových systémů, pronájem počítačového softwaru, software jako služba (SaaS), grafický design, analýza počítačových systémů, provozování a konstrukce databází, aplikací a serverů, řešení webových serverů, programové projekty, vědecké a technologické služby a související výzkum a projektování, analytické a výzkumné služby v průmyslu, poradenství v oblasti bezpečnosti informačních systémů.

(730) **Letsgood.com s.r.o.**, Polská 1716/54, Praha 2, Vinohrady, 12000, CZ  
(740) **Jansa, Mokry, Otevrel & partneři s.r.o.**, advokátní kancelář, Mgr. et Mgr. Petr Malý, advokát, Sokola Tůmy 743/16, Ostrava, Mariánské Hory, 70900

(210) **O-542770**  
(220) 06.10.2017  
(320) 06.10.2017  
(511) 9, 35, 37, 38, 41, 42  
(540)



(510) (9) přístroje a nástroje vědecké, fotografické, filmové, optické, přístroje a nástroje pro vedení, přepínání, přeměnu, akumulaci, regulaci nebo řízení elektrického proudu, přístroje pro měření, signalizaci, kontrolu (inspekci), záchranu a přístroje pro vyučování, přístroje pro záznam, převod, reprodukci zvuku nebo obrazu, počítačový hardware, nosiče dat magnetické, záznamové disky, kompaktní disky, DVD a ostatní digitální záznamové nosiče, počítačový software včetně informačních systémů, elektronické rezervační systémy, aplikace pro mobilní telefony a obdobná

zařízení; (35) obsluha databází přístupných po internetu, sběr dat do počítačových databází, systemizace dat v počítačových databázích, automatizované zpracování dat, pomoc při řízení a provozu obchodních podniků, zpracovávání a třídění dat v rámci databází, správa sociálních sítí pro reklamní účely; (37) instalace, montáž, servis, opravy a údržba a aktualizace počítačového hardware, informační, konzultační, poradenská a zprostředkovatelská činnost se službami uvedenými výše v rámci této třídy; (38) provozování internetového portálu, služby webových portálů, telekomunikační služby, směrovací a spojovací služby pro telekomunikace, šíření informací prostřednictvím komunikačních sítí zejména internetu a bezdrátových, kabelových, satelitních sítí, elektronický přenos dat v počítačových sítích a internetu, komunikační služby prostřednictvím internetu, vnějších a vnitřních sítí, počítačová komunikace, elektronický přenos dat pomocí výpočetní techniky (počítačů), elektronický přenos dat na zakázku/za úplatu, elektronická pošta, pronájem telekomunikačních přístrojů a zařízení pro přenos dat, komunikace prostřednictvím sítí vláknové optiky, poskytování obsahu včetně šíření a zpřístupňování elektronických tiskovin, časopisů, periodik, knih a jiných dat prostřednictvím veřejné nebo neveřejné telekomunikační sítě včetně internetu, komunikace prostřednictvím počítačových terminálů, komunikace prostřednictvím rádia, komunikace prostřednictvím telefonu, počítačem řízený přenos dat a obrazu, zprostředkování a poskytování přístupu do globálních, světových a lokálních počítačových sítí a internetu, poskytování interaktivních online vývěsek pro přenos vzkazů mezi počítačovými uživateli, provozování veřejné nebo neveřejné telekomunikační sítě, provozování online databází; (41) činnost vyučovací, vzdělávací a zábavní, pořádání kurzů a školení v oblasti informačních technologií a informační bezpečnosti, pořádání sympozií, konferencí, koncertů, festivalů a další společenských, kulturních a sportovních akcí, nakladatelská, publikační a vydavatelská činnost, vydávání periodických i neperiodických publikací v tištěné i elektronické podobě, zpravodajská činnost, fotografování, služby v oblasti grafické úpravy, jiné než pro reklamní účely, digitální zpracování obrazu; (42) poskytování software, návrh, tvorba, správa a údržba webových stránek, portálů a aplikací včetně multimediálních a 3D aplikací, návrh, vytváření a modelování 3D animací, navrhování a tvorba informačních databází, elektronických časopisů, periodik, knih, multimediálních dokumentů, prezentací a katalogů, tvorba, programování a správa systémů pro obsluhu zákazníků přístupných po internetu, navrhování, tvorba, instalace, aktualizace, správa, údržba počítačového software, řešení webových serverů, analýza počítačových systémů, pronájem počítačového softwaru, software jako služba (SaaS), grafický design, analýza počítačových systémů, provozování a konstrukce databází, aplikací a serverů, řešení webových serverů, programové projekty, vědecké a technologické služby a související výzkum a projektování, analytické a výzkumné služby v průmyslu, poradenství v oblasti bezpečnosti informačních systémů.

(591) Barevná

(730) Letsgood.com s.r.o., Polská 1716/54, Praha 2, Vinohrady, 12000, CZ

(740) Jansa, Mokřý, Otevřel & partneři s.r.o., advokátní kancelář, Mgr. et Mgr. Petr Malíš, advokát, Sokola Tůmy 743/16, Ostrava, Mariánské Hory, 70900

(210) O-542851

(220) 10.10.2017

(320) 10.10.2017

(511) 9, 16, 32, 35, 36, 39, 41, 43, 44

(540)

tiskopisy, vstupenky, šatní listky, jídelní a nápojové listky včetně obalů, etikety, mapy, pohlednice, fotografie, grafická díla, grafické reprodukcce a jiná vyobrazení, figurky a jiné dekorativní předměty z papírové hmoty, úložné krabice papírové, jiné výrobky z papíru - utěrky, ubrousky, ubrusy, ručníky, kapesníky, záclony, záclonky, banketní sukně, toaletní papír, svačinové sáčky, papírové obaly všeho druhu včetně obalů na nápoje a potraviny, psací a kancelářské potřeby (kromě nábytku), pouzdra na psací potřeby, držáky a stojánky na psací potřeby, stojánky na fotografie, různé stojánky na kancelářské potřeby, knihy, sešity, diáře, poznámkové bloky, zápisníky, kalendáře, dopisní papír, dopisní obálky, kancelářský papír všeho druhu, obaly na knihy, sešity a jiné papírenské a polygrafické výrobky, pořadače, upomínkové předměty z papíru, sáčky všeho druhu zařazené v této třídě; (32) stolní vody, pramenité vody, minerální vody, ionizované vody, jinak upravené vody, nealkoholické nápoje; (35) reklamní, propagační a informační činnost, řízení obchodní činnosti, obchodní administrativa, kancelářské práce, marketing, správa hotelů, poradenství v oboru provozování hotelů, gastronomických provozů, provozu léčebných a rekondičních zařízení v rámci této třídy, včetně ekonomiky těchto provozů, pronajímání obchodních a reklamních ploch, pronájem a půjčování kancelářské techniky, vydávání a šíření informačních a reklamních materiálů; (36) služby směnární, uschova cenin, zprostředkování pojištění, realitní činnost, pronájem nemovitostí, investiční činnost v rámci této třídy, finanční poradenství; (39) donáška novin a časopisů, zajištění a zprostředkování přepravy osob, zavazadel a nákladů, taxislužba, provozování parkovišť a garáží, provozování skladů, půjčování automobilů a jízdních kol, služby průvodcovské, zajišťování jízdenek, místenek, letenek a lodních listků, zásilkové služby, donášky nákupů, pořádání poznávacích a vzdělávacích zájezdů, poradenství v oboru cestovního ruchu v rámci této třídy; (41) provozování kulturních, tělovýchovných a sportovních zařízení a zařízení sloužících k regeneraci a rekondici v rámci této třídy, pořádání a organizování vzdělávacích, kulturních, sportovních, soutěžních a jiných zábavních akcí, zajišťování vstupenek na sportovní, kulturní, společenské a jiné zábavní akce, provozování fitness centra, tělocvičny, bazénů, areálu miniaturního golfu, tenisových kurtů a jiných sportovišť, půjčování sportovního nářadí a sportovních potřeb, provozování kinosálů a společenských sálů, pronájem dekorací, půjčování a pronájem zařízení pro pořizování, přenos a reprodukci zvuku a obrazu (kamer, fotoaparátů, mp3 přehrávačů, projektorů, digitálních kamer, televizorů, diktafonů), půjčování knih, půjčování strojně čitelných nosičů zvuku a obrazu, pořádání uměleckých výstav a jiných přehlídek nekomerčního charakteru, poskytování informací o možnostech rekreace a o vzdělávacích, kulturních, sportovních a společenských akcích, služby tlumočnické a překladatelské; (43) služby spojené s přechodným ubytováním a stravováním, provozování hotelů, penzionů, motelů, restaurací, barů, kaváren, vináren, cukráren, bufetů a provozoven rychlého občerstvení, poradenství v oboru hotelnictví, pronájem apartmánů, sálů, salónků, pronájem a půjčování zařízení restaurací; (44) provozování sanatorií, služby lázeňské, léčebné a rehabilitační, fyziatrie, balneologie a léčebná rehabilitace, péče poradenská - v rámci této třídy, ošetřovatelská, diagnostická, preventivní a léčebná, péče lázeňská ústavní i ambulantní, plastická chirurgie, pamlázně, solária, termária, poradenství v oboru lázeňství a zdravotní péče, služby vizážistů, provozování salónů krásy, odborné služby kadeřnické, kosmetické, manikérské, pedikérské a masérské, péče o domácí zvířata, zprostředkování veterinární péče, dendrologické služby, péče o zahradní a parkovou zeleň.

(730) HOTEL SALAV s.r.o., Ibsenova 183/3, Mariánské Lázně, 35301, CZ

(740) ZEMAN - podkrušnohorská patentová a známková kancelář, Mgr. Dita Fialová, Hradní 301/9, Loket, 35733



GRANDHOTEL SALAV

(510) (9) strojně čitelné nosiče informací a informace na takovýchto nosičích, informace a záznamy šířené v elektronické podobě, elektronické katalogy a jiné propagační materiály v elektronické podobě, elektronické objednávkové listy a jiné elektronické tiskopisy, software; (16) periodické a neperiodické tiskoviny, propagační, reklamní a informační materiály,

(210) **O-542861**

(220) 10.10.2017

(320) 10.10.2017

(511) 6, 7, 9, 11, 16, 18, 20, 21, 24, 32, 35, 38, 39, 41, 43

(540)



(510) (6) reklamní poutače, firemní štíty, zejména pro označení restaurací a občerstvovacích zařízení, orientační tabule, veškeré uvedené výrobky z kovu; (7) výčepní aparatury, včetně výčepních stojanů a jejich příslušenství; (9) světelné reklamní poutače a reklamní neony; (11) zařízení pro chlazení a rozvod nápojů; (16) tiskoviny, periodický a neperiodický tisk, zejména časopisy, noviny, knihy, prospekty, plakáty, plakáty velké plošné, fotografie, pohlednice, dopisnice, dopisní papíry, kalendáře, knihařské výrobky, propagační materiály a předměty z papíru, zejména letáky, brožury, obtisky, obalový materiál z papíru a plastických hmot, tiskařské typy a štočky, ozdobné a propagační předměty z papíru, pasparty, účtenky, papírové visačky, novoroční přání, papírové ubrousky; (18) batohy, tašky, kufry a zavazadla, deštníky, slunečníky; (20) reklamní poutače, firemní štíty, zejména pro označení restaurací a občerstvovacích zařízení, orientační tabule, veškeré uvedené výrobky ze dřeva a plastických hmot; (21) potřeby a nádoby pro domácnost nebo pro kuchyňské použití, nikoliv z drahých kovů, nádoby na pití, sklo, porcelán a majolika zařazené do třídy 21, tácky papírové, kelímky papírové a plastové, pohárky a poháry skleněné, sklenice, poháry keramické, holby keramické, stojany na jídelní listky, keramické a porcelánové tácky, keramické džbány; (24) tkaniny a textilní výrobky zařazené do třídy 24, ubrusy; (32) piva, lehká piva a ležáky, nealkoholická a nízkalkoholická piva, míchané nápoje obsahující pivo, zařazené do třídy 32, sladová piva, zázvorová piva, nealkoholické nápoje, vody minerální a šumivé, sirupy a jiné přípravky k přípravě nápojů, ovocné šťávy, ovocné nektary, izotonické nápoje; (35) reklamní, inzertní služby všeho druhu, včetně inzerce a reklamy poskytované v počítačových, telekomunikačních a obdobných sítích, informační servis a poradenské služby v obchodě, pořádání reklamních a obchodních výstav a předváděcích akcí zboží a služeb, včetně distribuce zboží k reklamním účelům, zprostředkovatelské služby v oblasti obchodu s výrobky výše uvedenými ve tř. 9 a 16, obchodní služby v oboru polygrafie, průzkum trhu a marketing, obchodní zastoupení tuzemských a zahraničních firem, rozmnožovací služby; (38) zveřejňování, rozšiřování a přenos informací prostřednictvím všech informačních a telekomunikačních prostředků, sítí a satelitů, šíření informací prostřednictvím teletextu a počítačových a telekomunikačních sítí, včetně internetu, šíření tiskovin, časopisů, periodik, knih v elektronické podobě prostřednictvím počítačové sítě, včetně internetu a prostřednictvím satelitů, šíření a přenos inzerce a reklamy prostřednictvím telefonních sítí; (39) doprava, balení a skladování nápojů; (41) nakladatelská a vydavatelská činnost v oboru zábavních, odborných, zpravodajských a vzdělávacích tiskovin, časopisů, periodických i neperiodických publikací, zpráv a informací, zvukových, textových a audiovizuálních nosičů, včetně multimediálních aplikací, produkční a agenturní činnost v oblasti zábavy, kultury a výchovy, pořádání zábavních soutěží, zájmových klubů a společenských akcí, pořádání společenských módních přehlídek, informační, konzultační služby v oblasti zábavy, sportovní a kulturní aktivity, pořádání školení, koncertů, živých hudebních a divadelních vystoupení; (43) služby spojené s provozováním pohostinství, restaurací a podniků rychlého občerstvení, poskytování ubytovacích služeb.

(730) **Pivovar Samson a.s.**, V parku 2326/18, Praha 4, Chodov, 14800, CZ

(740) PatentCentrum Sedláč & Partners s.r.o., Husova tř. 1847/5, České Budějovice, České Budějovice 3, 37001

(210) **O-543139**

(220) 20.10.2017

(320) 20.10.2017

(511) 8, 11, 14, 16, 18, 20, 21, 24, 25, 27, 35, 40, 41, 42

(540) **Designblok - Prague International Design Festival**

(510) (8) přibory (nože, vidličky a lžice); (11) lustry, lampová stínidla, elektrické lampy, lampy na svícení, LED elektroluminiscenční diody (svítidla), lucerny na svícení, osvětlovací přístroje a zařízení, svítidla; (14) figurky (sošky) z drahých kovů, hodinky, hodiny, chronografy, klenoty, náramky, náušnice, ozdoby (šperky), ozdoby ze stříbra, perly, šperky, bižuterie, umělecká díla z drahých kovů; (16) časopisy - komiksy, časopisy (periodika), fotografie, grafické reprodukce, grafiky, knihy, knížky (brožované), vzory na kopírování, noviny, obrazy, obrazy (malby) zarámované či nezarámované, stříhy na oděvy, periodika, plakáty, publikace; (18) aktovky (kožená galanterie), školní aktovky, aktovky diplomatky, batohy, cestovní kufry, deštníky, diplomatky, imitace kůže, kabelky, kufry, kufříky, kufříky diplomatické, kufříky na doklady, kufříky na toaletní potřeby, imitace kůže, náprsní tašky, necesery cestovní (kožená galanterie), peněženky, potahy kožené na nábytek, pouzdra na klíče, pouzdra na navštívenky, karty, průkazy (peněženky), nákupní tašky, náprsní tašky, tašky (sportovní), tašky cestovní, tašky cestovní (kožená galanterie), tašky na nošení dětí, tašky plážové; (20) části nábytku ze dřeva, dekorativní předměty (přenosné), díla umělecká ze dřeva, vosku, sádry nebo umělých hmot, věšáky na kabáty (nábytek), křesla, nábytek, nádoby z umělých hmot (jako obaly), pohovky, police, postele, prádelníky (se zásuvkami), psací stoly, reklamní předměty nafukovací, sekretáře, skříňe, sofy, sochy ze dřeva, vosku, sádry nebo umělých hmot, sošky (figurky) ze dřeva, vosku, sádry nebo umělých hmot, stoly, umělecká díla ze dřeva, vosku, sádry nebo umělých hmot, umělecké truhlářské výrobky, židle; (21) baňky, lahve (skleněné nádoby), busty z porcelánu, terakoty, nebo skla, džbánky, džbány, espresa (kávovary) neelektrické, figurky (sošky) z porcelánu, keramiky, kameniny nebo skla, flakóny, hluboké misky, hrnce, hrnčířské zboží, kamenina, karafy, kávové servery, keramika na použití v domácnosti, konve kropicí, konvice, konvice na čaj, konvice na kávu, ne elektrické, konvice na vaření vody (s výjimkou elektrických), konvíčky, kuchyňské náčiní, mísy, misky (nádobí), mozaiky skleněné (s výjimkou mozaiky pro použití ve stavebnictví), náčiní kuchyňské, neelektrické, náčiní pro použití v domácnosti, nádobí (jiné než přibory), nádobí (s výjimkou nádobí z drahých kovů), nádoby, nádoby kuchyňské, nádoby pro použití v domácnosti a v kuchyni, nádoby skleněné, nádoby skleněné opletené, ozdobné stolní mísy, porcelán, předměty umělecké z porcelánu, terakoty, nebo skla, jídelní servery, sklenice na pití, sklo emailované, výrobky z křišťálové skla, sklo malované, sklo obsahující jemné elektrické vodiče, sklo opalinové, sklo opalové, sklo smaltované, soupravy kuchyňského nádobí, talíře, vazy, vývrtky; (24) bavlněné látky, textilie, běhouny na stůl (pokrývky na stůl), brokáty, cestovní příkrývky, čalouny nástěnné textilní, damašek (tkanina), dvojité barchet, flanel (textilie), flauš (tkanina), frýz (hrubá vlněná tkanina), hedvábné tkaniny pro tištěné vzory, jutové textilie, kanava na vyšívání a tapiserie, látky, ložní pokrývky a příkrývky, lůžkové přehozy, lůžkoviny, manšestry, pokrývky ozdobné na polštáře, pokrývky polštářové ozdobné, potahy na nábytek (ze syntetických materiálů), potahy na nábytek z textilních materiálů, potahy na postele, potahy ochranné na nábytek, povlaky na polštáře, povlečení (ložní prádlo) z papíru, prádlo ložní a stolní (pro domácnost), prádlo pro domácnost, prostěradla, povlečení, prostírání (podložky na stůl) pod sklenice, talíře, přehozy na postele, přehozy na stůl, s výjimkou papírových, příkrývky a pokrývky ložní, stolní ubrusy (ne z papíru), tapety textilní, textilie (materiály), ubrusy, s výjimkou papírových, utěrky, ručníky textilní, záclony okenní; (25) boty šněrovací, bundy sportovní, bundy sportovní s kapucí (s kožešinou nebo plyšovou vložkou), čepice, galoše, holínky polovysoké, holínky vysoké, kabátky krátké, svrchní kabáty, kalhoty, kamaše, klobouky, kombinézy (oděvy), konfekce, kostýmy, obleky, košile, koupací pláště, kravaty, oděvy z napodobenín kůže, oděvy z kůže, legíny, oblečení, obuv, obuv plátěná, obuv sportovní, oděvy, opasky, pláště, plavky dámské, saka, spodní prádlo, svetry, šátky, šály, šaty dámské, uniformy; (27) koberce, koberce nástěnné (s výjimkou textilních), koberečky, tapety; (35) obchodní vedení uměleckých agentur, aranžování výkladů, fotokopírování, obchodní nebo podnikatelské informace, prezentace výrobků v komunikačních médiích pro účely maloobchodu, marketingové studie, pomoc při řízení obchodní činnosti, obchodní reklama (pro třetí osoby), organizování komerčních nebo reklamních výstav, pořádání veletrhů pro obchodní a reklamní účely, pronájem reklamní doby v komunikačních médiích, pronájem reklamních materiálů, pronájem reklamních ploch, průzkum trhu, předvádění (služby

modelek pro reklamní účely a podporu prodeje), předvádění zboží, psaní reklamních textů, reklama, reklama (propagace), reklama on-line v počítačové síti, reklamní agentury, rozšiřování reklamních nebo inzertních materiálů, služby v oblasti grafické úpravy pro reklamní účely, marketingové studie, styky s veřejností, vydávání reklamních nebo náborových, propagačních a inzertních textů, vyhledávání sponzorů; (40) dámské krejčovství, zpracování dřeva, kopírování fotografických snímků, foukání skla, pálení keramiky, kovářství, zpracování kůže, litografické tisky, odlévání kovů, ofsetový tisk, pánské krejčovství, úprava a zpracování textilie, tiskárny, úprava a zpracování kovů, úprava oděvů, vulkanizace (úprava materiálů); (41) umělecké módní agentury, pronájem dekorací, digitální zpracování obrazu (služby), divadelní představení, elektronické publikování (DTP), služby v oblasti estrády, filmová studia, filmová tvorba, filmové projekce, fotografování, fotografování na mikrofilm, informace o možnostech rekreace, informace o možnostech rozptýlení, informace o možnostech zábavy, informace o výchově a vzdělávání, výchovně zábavné klubové služby, vydávání knih, organizování a vedení kolokvií, organizování a vedení konference, organizování a vedení kongresů, korespondenční kurzy, provozování muzea, služby nahrávacího studia, nahrávání videopásek, organizace a pořádání koncertů, organizování a vedení seminářů, organizování a vedení sympozií, organizování kulturních nebo vzdělávacích výstav, organizování plesů, organizování představení (manažerské služby), organizování vzdělávacích nebo zábavných soutěží, plánování a organizování večírků, pořádání soutěží krásy, pronájem dekorací, pronájem divadelních dekorací, výroba divadelních nebo jiných představení, překladatelské služby, psaní scénářů, psaní textů (jiných než reklamních), půjčování audio zařízení, půjčování filmových promítaček a příslušenství, reportérské služby, služby v oblasti grafické úpravy, jiné než pro reklamní účely, pořádání a řízení školení, školení, vyučování, výroba rozhlasových a televizních programů, vydávání elektronických knih a časopisů on-line, vydávání knih, vydávání textů (s výjimkou reklamních nebo náborových), vzdělávací informace, zábava (služby), organizování živých vystoupení; (42) architektonické poradenství, architektura, odborné expertizy, grafický design, oděvní návrhářství, navrhování průmyslového designu, navrhování obalů, obalový design, počítačové programování, architektonické poradenství, projektová činnost, projektování, projektové studie technické, průmyslový design, tvorba software (počítačových programů), umělecký design, umístování webových stránek, výzdoba interiérů, pronájem webových serverů, tvorba a správa webových stránek.

(730) **Profil Media, s.r.o.**, Haštalská 1072/6, Praha 1, 110 00, CZ

(210) **O-543141**  
(220) 20.10.2017  
(320) 20.10.2017  
(511) 9, 42  
(540)



(510) (9) síťové servery, počítačové síťové servery, počítačové servery, zařízení a vybavení pro počítačové sítě a pro datovou komunikaci, zařízení a příslušenství na zpracování dat (elektrická a mechanická), počítače a počítačový hardware, servery počítačových databází, cloudové servery, servery na web hosting, platební terminály, přístroje na vydávání a třídění peněz, pokladny registrační, elektronické registrační pokladny, automatické registrační pokladny, počítačový software, počítačový software pro cloud computing, software pro správu financí, počítačové programy pro finančníctví, elektronické přístroje na zaznamenávání finančních operací, počítačový software vztahující se k finančním záležitostem, databáze (elektronické), počítačový software pro správu databází, komunikační servery (počítačový hardware), mobilní aplikace; (42) služby v oblasti informačních technologií, vývoj softwaru, programování a implementace software, vývoj počítačových programů pro elektronické pokladní systémy, pronájem webových serverů, služby v oblasti informačních technologií, správa serverů, pronájem počítačového serveru (serverhosting), cloud computing (výpočetní služby prováděné a dostupné prostřednictvím veřejné IP sítě (internetu), webhostingové služby a software jako služba a pronájem software, navrhování informačních systémů, navrhování informačních systémů v oblasti financí, poskytování virtuálních počítačových systémů prostřednictvím cloud computingu, konzultační, poradenské a informační služby v oblasti informačních technologií, poradenství v oblasti cloudových výpočetních sítí a aplikací, informační služby týkající se vývoje počítačových systémů, informační služby v oblasti počítačových systémových aplikací, pronájem počítačového softwaru pro finanční řízení, správa vzdáleného serveru, software jako služba (SaaS), pronájem počítačového softwaru, design softwaru, instalace a údržba počítačového softwaru, výzkum v oblasti počítačového softwaru, řešení problémů počítačového hardwaru a softwaru, konfigurace počítačového hardwaru s použitím softwaru, platforma jako služba (PaaS), vývoj softwaru, návrhy počítačového hardwaru, konzultace v oblasti počítačů, půjčování počítačového hardwaru, vývoj počítačového hardwaru, diagnostika problémů počítačového hardwaru prostřednictvím použití softwaru, výzkum v oboru počítačového hardwaru, aktualizování softwaru.

serveru (serverhosting), cloud computing (výpočetní služby prováděné a dostupné prostřednictvím veřejné IP sítě (internetu), webhostingové služby a software jako služba a pronájem software, navrhování informačních systémů, navrhování informačních systémů v oblasti financí, poskytování virtuálních počítačových systémů prostřednictvím cloud computingu, konzultační, poradenské a informační služby v oblasti informačních technologií, poradenství v oblasti cloudových výpočetních sítí a aplikací, informační služby týkající se vývoje počítačových systémů, informační služby v oblasti počítačových systémových aplikací, pronájem počítačového softwaru pro finanční řízení, správa vzdáleného serveru, software jako služba (SaaS), pronájem počítačového softwaru, design softwaru, instalace a údržba počítačového softwaru, výzkum v oblasti počítačového softwaru, řešení problémů počítačového hardwaru a softwaru, konfigurace počítačového hardwaru s použitím softwaru, platforma jako služba (PaaS), vývoj softwaru, návrhy počítačového hardwaru, konzultace v oblasti počítačů, půjčování počítačového hardwaru, vývoj počítačového hardwaru, diagnostika problémů počítačového hardwaru prostřednictvím použití softwaru, výzkum v oboru počítačového hardwaru, aktualizování softwaru.

(591) Barevná  
(730) **DATONA, s.r.o.**, Severovýchodní I 1461/54, Praha 4 - Záběhlce, 14100, CZ  
(740) JUDr. Jan Bárta, advokát, Kaprova 42/14, Praha 1, 11000

(210) **O-543142**  
(220) 20.10.2017  
(320) 20.10.2017  
(511) 9, 42  
(540)

## DATONA

(510) (9) síťové servery, počítačové síťové servery, počítačové servery, zařízení a vybavení pro počítačové sítě a pro datovou komunikaci, zařízení a příslušenství na zpracování dat (elektrická a mechanická), počítače a počítačový hardware, servery počítačových databází, cloudové servery, servery na web hosting, platební terminály, přístroje na vydávání a třídění peněz, pokladny registrační, elektronické registrační pokladny, automatické registrační pokladny, počítačový software, počítačový software pro cloud computing, software pro správu financí, počítačové programy pro finančníctví, elektronické přístroje na zaznamenávání finančních operací, počítačový software vztahující se k finančním záležitostem, databáze (elektronické), počítačový software pro správu databází, komunikační servery (počítačový hardware), mobilní aplikace; (42) služby v oblasti informačních technologií, vývoj softwaru, programování a implementace software, vývoj počítačových programů pro elektronické pokladní systémy, pronájem webových serverů, služby v oblasti informačních technologií, správa serverů, pronájem počítačového serveru (serverhosting), cloud computing (výpočetní služby prováděné a dostupné prostřednictvím veřejné IP sítě (internetu), webhostingové služby a software jako služba a pronájem software, navrhování informačních systémů, navrhování informačních systémů v oblasti financí, poskytování virtuálních počítačových systémů prostřednictvím cloud computingu, konzultační, poradenské a informační služby v oblasti informačních technologií, poradenství v oblasti cloudových výpočetních sítí a aplikací, informační služby týkající se vývoje počítačových systémů, informační služby v oblasti počítačových systémových aplikací, pronájem počítačového softwaru pro finanční řízení, správa vzdáleného serveru, software jako služba (SaaS), pronájem počítačového softwaru, design softwaru, instalace a údržba počítačového softwaru, výzkum v oblasti počítačového softwaru, řešení problémů počítačového hardwaru a softwaru, konfigurace počítačového hardwaru s použitím softwaru, platforma jako služba (PaaS), vývoj softwaru, návrhy počítačového hardwaru, konzultace v oblasti počítačů, půjčování počítačového hardwaru, vývoj počítačového hardwaru, diagnostika problémů počítačového hardwaru prostřednictvím použití softwaru, výzkum v oboru počítačového hardwaru, aktualizování softwaru.

(730) **DATONA, s.r.o.**, Severovýchodní I 1461/54, Praha 4 - Záběhlce, 14100, CZ  
(740) JUDr. Jan Bárta, advokát, Kaprova 42/14, Praha 1, 11000

(210) **O-543174**

(220) 23.10.2017

(320) 23.10.2017

(511) 1

(540)

**ALBISIL**

(510) (1) silážní přípravek (biologický, chemický a konzervační prostředek), přípravek pro zvýšení aerobní stability siláží.

(730) **MAYLINE CORPORATION LP, s.r.o.**, Na Kozačce 1103/5, Praha 2 - Vinohrady, 12000, CZ

(740) Ing. Zdeněk Kučera, Dlouhá 207 (P.O.Box 92), Slušovice, 76315

(210) **O-543234**

(220) 24.10.2017

(320) 24.10.2017

(511) 25, 28, 41

(540)



(510) (25) sportovní oděvy, sportovní ponožky, sportovní pokrývky hlavy (s výjimkou přileb), oděvy, cvičební oděvy, domácí oděvy, čepice (pokrývky hlavy), pokrývky hlavy, kšilty (pokrývky hlavy), pokrývky hlavy s kšiltlem; (28) trampolíny, cvičební trampolíny, přístroje a zařízení pro zábavní parky a hřiště, cvičební platformy; (41) zábavní parky, střediska zábavy, poskytování prostor pro zábavní parky, služby v oblasti vzdělávání, zábavy a sportu, organizace sportovních soutěží, služby v oblasti fitness, zábavní, sportovní a kulturní aktivity, pořádání rekreačních akcí, poskytování informací o výchově a vzdělávání, poskytování vzdělávání ve vztahu ke zdraví, poskytování služeb zkoušení a přezkoušení v oblasti vzdělávání, poskytování tělocvičen, poskytování služeb týkajících se posiloven a tělocvičen, organizování workshopů a seminářů, výchova, poskytování gymnastického výcviku, služby osobního trenéra (fitness trénink), sportovní výcvik, poskytování výuky týkající se cvičení, dohled nad tělesným cvičením, organizování zábavních a kulturních akcí, workshopy k rekreačním účelům, poskytování rekreačních služeb, služby parků s trampolínami, poskytování tréninku freestyle a parkouru, provoz parkourové a freestyleové haly, vedení lekcí freestyle a parkouru.

(591) Barevná

(730) **Gockel, s.r.o.**, Chotovická 1749/5, Praha 8, Kobylisy, 18200, CZ

(210) **O-543274**

(220) 25.10.2017

(320) 25.10.2017

(511) 35, 36, 42

(540)



(510) (35) obchodní analýzy, průzkum a informační služby, obchodní služby a informace pro spotřebitele, pomoc v obchodní a podnikatelské činnosti, management a administrativní služby, reklama, marketing a propagační služby, reklamní služby; (36) finanční a peněžní služby a bankovní služby, finanční odhady, poskytování předplacených karet a kuponů, získávání

finančních prostředků a sponzorování; (42) počítačové služby, služby testování, služby ověřování a služby kontroly kvality, služby v oblasti informačních technologií, vědecké a technologické služby, návrhářství.

(591) Barevná

(730) **Twisto payments a.s.**, Újezd 450/40, Praha 1, Malá Strana, 11800, CZ

(740) **PELIKÁN KROFTA KOHOUTEK** advokátní kancelář s.r.o., Mgr. Matěj Vácha, advokát, Újezd 450/40, Praha 1- Malá Strana, 11801

(210) **O-543311**

(220) 26.10.2017

(320) 26.10.2017

(511) 18, 22, 28

(540)

**Solely.jr**

(510) (18) zavazadla, cestovní tašky, peněženky a ostatní tašky spadající do této třídy; (22) lana, provazy, síťky, stany, plachty, pytle; (28) hračky, hry a žertovné předměty, přístroje a zařízení pro zábavní parky a hřiště zařazené ve tř. 28, sportovní potřeby a vybavení spadající do této třídy.

(730) **Blažek Roman**, Kabešova 943/4, Praha 9, 19000, CZ

(740) Mgr. Ing. Václav Špunda, advokát, náměstí Kinských 741/6, Praha 5, 15000

(210) **O-543344**

(220) 27.10.2017

(320) 27.10.2017

(511) 14, 16, 20, 21, 35

(540)

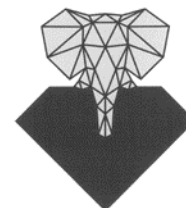

(510) (14) drahé kameny, perly a drahé kovy, jakož i jejich imitace, šperky, bižuterie, bižuterní sklo (štras), mince a odznaky, umělecké předměty a ozdoby z drahých kovů a kamenů nebo jejich napodobenin; (16) papírenské zboží, papírové tašky, dárkové papírenské zboží, sochy, figurky, umělecká díla a ozdoby z papíru nebo lepenky; (20) sochy, figurky, umělecké předměty, ozdoby a dekorativní předměty vyrobené z materiálů jako dřeva, korku, rákosu, vrbového proutí, rohoviny, kostí, slonoviny, velrybích kotic, mušlí, lastur, ulit, jantaru, perleti, mořské pěny, z náhražek těchto materiálů nebo z plastu, z vosku, sádry, zahrnuté v této třídě; (21) sochy, figurky, plakety, umělecké předměty, ozdoby a dekorativní předměty vyrobené z materiálů jako sklo, porcelán, keramika, kamenina, zahrnuté v této třídě, dekorativní nádoby ze skla, porcelánu a keramiky; (35) obchodní činnost s výrobky výše uvedenými ve třídách 14, 16, 20 a 21.

(730) **Minaříková Lucie Ing.**, Vostrovská 43, Praha 6, 16000, CZ

(740) Mgr. Jan Kratochvíl, Tábořská 65/29, Praha 4, 14000

(210) **O-543345**

(220) 27.10.2017

(320) 27.10.2017

(511) 35, 36, 37, 41, 42

(540)

**Goodking**

(510) (35) reklama, propagace, řízení obchodní činnosti, obchodní administrativa, kancelářské práce; (36) pojištění, finančníctví, peněžnictví, služby v oblasti nemovitostí; (37) stavebnictví, instalace, údržba a opravy počítačového hardwaru; (41) vzdělávání, školení, zábava, sportovní a kulturní činnosti; (42) vědecké a technologické služby a související výzkum a projektování, průmyslová analýza a výzkum, navrhování a vývoj počítačového hardwaru a softwaru.

(730) **Goodking Holding a.s.**, Krolmusova 498/21, Praha 6, 16300, CZ

(210) **O-543391**

(220) 31.10.2017

(320) 31.10.2017

(511) 30, 32, 43

(540)

### PETROF CAFÉ

(510) (30) káva, čaj, kakao a náhražky kávy, rýže, tapioka a ságo, mouka a přípravky vyrobené z obilnin, chléb, zákusky a cukrovinky, produkty určené ke konzumaci v mraženém stavu, cukr, med, melasa, droždí, kypřící prášek do pečiva, sůl, hořčice, ocet, omáčky (ochucovadla), koření, led; (32) piva, minerální a sycené vody a jiné nealkoholické nápoje, ovocné nápoje a ovocné šťávy, sirupy a jiné přípravky pro přípravu nápojů; (43) stravovací služby, přechodné ubytování.

(730) **PETROF, spol. s r.o.**, Na Brně 1955, Hradec Králové, Nový Hradec Králové, 50006, CZ

(740) Mgr. Pavel Vidura, advokát, Solná 1472/5, Ostrava, Moravská Ostrava, 70200

(210) **O-543392**

(220) 31.10.2017

(320) 31.10.2017

(511) 15, 16, 28, 35, 41

(540)

### PETROF GALLERY

(510) (15) hudební nástroje; (16) papír a lepenka, tištěné materiály, potřeby pro vazbu knih, fotografie, papírnické zboží a kancelářské potřeby s výjimkou nábytku, lepidla jako kancelářské nebo domácí potřeby, potřeby pro umělce a malíře, malířské štětce, instruktážní a výukové materiály, plastové archy, fólie a sáčky pro ovinování a balení, tiskařské typy, štočky; (28) hry, hračky a výrobky určené ke hraní, zařízení na videohry, cvičební a sportovní potřeby, dekorace na vánoční stroměčky; (35) reklama, řízení obchodní činnosti, obchodní administrativní, kancelářské práce; (41) vzdělávání, školení, zábava, sportovní a kulturní činnosti.

(730) **PETROF, spol. s r.o.**, Na Brně 1955, Hradec Králové, Nový Hradec Králové, 50006, CZ

(740) Mgr. Pavel Vidura, advokát, Solná 1472/5, Ostrava, Moravská Ostrava, 70200

(210) **O-543393**

(220) 31.10.2017

(320) 31.10.2017

(511) 9, 16, 35, 38, 41

(540)

**NĚCO  
ZA NĚCO**

(510) (9) informační technologie a audiovizuální, multimediální a fotografické přístroje, komunikační zařízení; (16) papír a lepenka, papírnické zboží a učební pomůcky s výjimkou přístrojů, umělecké předměty a figuríny z papíru a lepenky a architektonické modely, pytle a balicí a obalové materiály a materiály pro skladování z papíru, lepenky nebo z plastů; (35) reklamní, marketingové a propagační služby, obchodní analýzy, průzkum a informační služby, průzkum sledovanosti rozhlasového a televizního vysílání, průzkum trhu, obchodní propagace, propagace obchodu (reklama), obchodní značky (umísťování), obchodní marketingové služby, obchodně-propagační služby, reklama, obchodní asistence vztahující se k obchodnímu image, obchodní marketing (nikoli prodej), počítačová propagace obchodní činnosti, příprava obchodních reklamních textů, poskytování obchodních marketingových informací, služby v oblasti obchodní propagace, vedení výstav pro obchodní účely, služby vztahů s veřejností (public relations), služby předvádění výrobků a vystavování zboží, služby obchodních výstav a veletrhů, věrnostní, pobídkové a bonusové programy, konzultační a poradenské služby a pomoc v oblasti reklamní, marketingové a propagační činnosti, obchodní služby a informace pro spotřebitele; (38) služby rozhlasového a televizního

vysílání, simultánní televizní vysílání prostřednictvím globálních komunikačních sítí, internetu a bezdrátových sítí; (41) vydavatelská činnost a zpravodajství, zábava prostřednictvím bezdrátového televizního vysílání, pronájem stanic pro rozhlasové a televizní vysílání, produkce televizních programů k vysílání na mobilních zařízeních.

(730) **Mr. RED s.r.o.**, Pod strání 2160/19, Praha 10, Strašnice, 10000, CZ

(210) **O-543395**

(220) 31.10.2017

(320) 31.10.2017

(511) 9, 16, 35, 41

(540)



(510) (9) nahraný obsah (počítačové programy, data a informace), počítačový software, aplikace ke stažení pro použití s mobilními zařízeními, aplikační software ke stažení pro chytré telefony, aplikační software osobních počítačů pro správu systémů na kontrolu dokumentů, aplikační software pro mobilní telefony, aplikační software pro služby cloud computingu, aplikační software pro služby sociálních sítí přes internet, informační technologie a audiovizuální, multimediální a fotografické přístroje, audiovizuální a fotografické přístroje, zobrazovací přístroje, televizory a filmové přístroje a video přístroje; (16) papír a lepenka, papírnické zboží a učební pomůcky s výjimkou přístrojů, umělecké předměty a figuríny z papíru a lepenky a architektonické modely, pytle a balicí a obalové materiály a materiály pro skladování z papíru, lepenky nebo z plastů, tiskoviny, nosiče a dekorativní materiály a materiály pro umělce; (35) reklamní, marketingové a propagační služby, obchodní služby a informace pro spotřebitele, pomoc v obchodní a podnikatelské činnosti, management a administrativní služby, korporátní služby, reklamní služby, marketingové služby, venkovní propagační služby, venkovní reklamní služby, služby reklamní grafiky, obchodní marketingové služby, obchodně-propagační služby, služby řádkové inzerce, digitální reklamní služby, věrnostní, pobídkové a bonusové programy, služby věrnostních programů, služby v oblasti správy věrnostních karet, věrnostní zákaznické služby ke komerčním, propagačním a/nebo reklamním účelům, služby zákaznického klubu pro komerční, propagační a/nebo reklamní účely, správa slevového programu, který umožňuje účastníkům získávat slevy na výrobky a služby prostřednictvím členské slevové karty, poskytování prostoru na webových stránkách k reklamě na výrobky a služby, poskytování prostor, času a médií pro reklamu, rozšiřování reklamních marketingových a propagačních materiálů, zásilkové reklamní služby, služby v oblasti šíření reklamních materiálů, služby spočívající v zaslání adresných reklamních materiálů, poskytované specializovanými agenturami, konzultační a poradenské služby a pomoc v oblasti reklamní, marketingové a propagační činnosti, online objednávkové služby, kancelářské služby, služby obchodních kanceláří, obchodní analýzy, průzkum a informační služby, sběr a systemizace dat z obchodní a podnikatelské činnosti, služby počítačového zpracování obchodních informací, propagační marketing, finanční marketing, partnerský marketing, internetový marketing, referenční marketing, přímý marketing, cílený marketing, reklama a marketing, informace o marketingu, marketing prostřednictvím telefonu, marketing zboží a služeb druhých prostřednictvím distribuce kuponů, šíření reklamních, marketingových a propagačních materiálů, event marketing (získávání zákazníků pořádáním akcí), venkovní reklama, reklama (příprava), reklama online, bannerová reklama, filmová reklama, propagace koncertů (reklama), rozhlasová reklama, propagační činnost, propagace cestování (reklama), reklama v časopisech, reklama pro filmy, kinematografická filmová reklama; (41) služby v oblasti vzdělávání, zábavy a sportu, zvuková, obrazová a multimediální produkce a fotografie, televizní produkce, produkce televizních programů, produkce televizních filmů, pronájem televizních programů, střih televizních programů, pronájem televizních přijímačů, publikování televizních programů, uvádění televizních programů, produkce televizních pořadů, pronájem televizních kamer, služby

nahrávacího televizního studia, výroba zábavních televizních pořadů, výroba zábavních televizních programů, časové plánování televizních programů, vzdělávací a školicí služby, vydavatelská činnost a zpravodajství, služby televizního nebo rozhlasového moderátora, vydávání knih vztahujících se k televizním programům, vydávání tiskovin vztahujících se ke vzdělávání, vzdělávání a výuka, služby poskytované školami (vzdělávání), služby mateřské školy (vzdělávání nebo zábava), letní tábory (zábava a vzdělávání), vzdělávání a odborná příprava v oblasti hudby a zábavy, organizace zájezdů po kulturních památkách s průvodcem pro účely vzdělávání, programy her (zábava, vzdělávání), služby v oblasti sportu a fitness, služby v oblasti sportovního vzdělávání, poskytování vzdělávání, další vzdělávání, trvalé vzdělávání, pokročilé vzdělávání.

(730) **Mr. RED s.r.o.**, Pod strání 2160/19, Praha 10, Strašnice, 10000, CZ

(210) **O-543557**

(220) 06.11.2017

(320) 06.11.2017

(511) 18, 25, 35, 41, 44

(540)



(510) (18) sportovní tašky; (25) sportovní bundy, sportovní čepice, čepice s kšiltlem, sportovní legíny, sportovní podprsenky, sportovní tílka, sportovní trička odvádějící vlhkost, sportovní mikiny s kapucí, šortky (oděvy), oděvy; (35) poskytování obchodních informací a konzultací, administrativní zpracování nákupních objednávek, reklama, včetně online reklamy na počítačové síti, komerční informace a rady pro spotřebitele (spotřebitelská poradna), maloobchod a velkoobchod, maloobchodní služby zaměřené na prodej oděvů a oděvních doplňků, poskytování obchodních informací prostřednictvím webových stránek, předvádění zboží pro reklamní účely, reklamní nebo inzertní materiály (rozšiřování -); (41) online publikování, elektronické publikování, fotografování, služby v oblasti sportu a fitness, vedení hodin ve fitness centru, instruktáž fitness tréninku, pořádání a vedení workshopů (vzdělávání); (44) poskytování informací týkajících se dietního a výživového poradenství.

(730) **Ferčáková Natálie**, Oběžná 153/8a, Kozmice, 74711, CZ

(210) **O-543583**

(220) 07.11.2017

(320) 07.11.2017

(511) 36, 41, 42, 45

(540)

### PLUTONIUM

(510) (36) oceňování nehmotného majetku; (41) pořádání kurzů, školení a seminářů, pořádání a organizování vzdělávacích a zábavních soutěží, publikační a přednášková činnost, překladatelské služby, psaní textů (jiných než reklamních), elektronické publikace (bez možnosti stažení); (42) vývoj a výzkum nových výrobků, výzkum na zakázku (vytvoření produktu), průmyslový a grafický design, kooperace s vědecko-výzkumnými institucemi, transfer technologií; (45) služby v oblasti ochrany duševního vlastnictví, služby patentového zástupce, zastupování fyzických a právnických osob ve věcech týkajících se průmyslového práva a duševního vlastnictví včetně obstarání a zprostředkování těchto služeb, poradenství v oblasti duševního vlastnictví, správa duševního vlastnictví, prosazování práv duševního vlastnictví, výzkum v oblasti duševního vlastnictví, odborné právní konzultace, právní průzkum (rešerše).

(730) **PATENT SKY s.r.o.**, Dušní 8/11, Praha 1, Josefov, 11000, CZ

(740) **GATODE s. r. o.**, Ing. Mgr. Denisa Dudová, Vršovická 478/51, Praha 10, Vršovice, 10100

(210) **O-543615**

(220) 08.11.2017

(320) 08.11.2017

(511) 9, 35, 38, 41, 42

(540)



(510) (9) elektronické a magnetické nosiče dat všeho druhu, nahrané počítačové programy, elektronické publikace na nosičích a přenášené po síti, data, databáze a jiné informační produkty, multimediální aplikace, software, elektronický archiv; (35) marketing, průzkum a vyhodnocování trhu, zprostředkovatelská činnost v oblasti obchodu s výrobky uvedenými ve tř. 9, provozování informačního systému, získávání, zpracování a distribuce dat, analýzy nákladů, vyhledávání dat v počítačových souborech, obchodní, organizační nebo podnikatelské informace a poradenství, překlad informací do počítačové databáze, automatizované zpracování dat, tvorba a spravování databází, služby databank, statistické informace, výstřižková služba, reklamní, propagační a inzertní činnost, zpracování informací z tisku a jejich poskytování, získávání, zpracování, distribuce či jiné poskytování informací, zejména v elektronické podobě, vyhledávání dokladů a dokumentů, monitoring sociálních sítí, zprostředkovatelská činnost v oblasti výše uvedených služeb; (38) provozování datových sítí, elektronická pošta a počítačová komunikace, komunikace a přenos dat pomocí počítačů a počítačových sítí, činnost tiskové a informační kanceláře; (41) vydávání publikací, knih a časopisů i v elektronické podobě, výchovná a zábavní činnost, organizování přednáškové a školicí činnosti, pořádání kurzů a školení, informace o výchově a vzdělávání; (42) tvorba software, programování, tvorba multimediálních dokumentů, prezentací, aplikací, katalogů apod., konstrukce www prezentací a řešení www serverů, tvorba informačních databází, grafický design, odborné a technické rešerše, poradenství v oblasti hardware a software, správa sítí.

(591) Barevná

(730) **Anopress IT, a.s.**, Prvního pluku 347/12a, Praha 8, Karlín, 18600, CZ

(740) Ing. Václav Kratochvíl, Husníkova 2086/22, Praha 5, Stodůlky, 15800

(210) **O-543632**

(220) 08.11.2017

(320) 08.11.2017

(511) 36

(540)

### Bel Mondo

(510) (36) pojišťovací služby, finanční a peněžní služby a bankovní služby, finanční odhady, získávání finančních prostředků a sponzorování, poskytování kreditních a debetních předplacených karet a kuponů, uzavírání pojistných smluv a oceňování a odhady pro účely pojištění, finanční záruční služby, životní pojištění, finanční informace a údaje, poradenské a konzultační služby v oblasti financí a pojišťovnictví, finanční převody a transakce a platební služby, financování a poskytování finančních prostředků, investiční služby, obchody s cennými papíry a komoditami na burzách, půjčky a úvěry, leasing - nákup na splátky, vymáhání pohledávek, faktoring.

(730) **Generali Pojišťovna a.s.**, Bělehradská 132, Praha 2, 12000, CZ

(740) Dana Lukajová, patentový zástupce, Voršilská 130/10, Praha 1 - Nové Město, 11000

(210) **O-543633**

(220) 08.11.2017

(320) 08.11.2017

(511) 30, 35, 41, 43

(540)

### zrnu zdar

(510) (30) káva, zrnková káva, pražená káva, vařená káva, mletá káva, ochucená káva, ledová káva, káva bez kofeinu, káva s čokoládou, hotová káva, kávové nápoje, směsi pražených káv, extrakty z kávy, kávové výtažky,



kávové esence, kávové příchuti, kávové koncentráty, kávové sáčky, kávové kapsle; (35) maloobchodní a velkoobchodní prodej kávy; (41) organizace seminářů, vedení seminářů, pořádání seminářů, výukové a vzdělávací semináře, zábavné semináře, workshopy, výroba a distribuce informačních a výukových materiálů pro workshopy a semináře, vydávání tematických článků a periodik na fyzických nosičích nebo na webu, internetové pořady; (43) služby zajišťující stravování a nápoje, kavárny, barový prodej kávy.

(730) **TH KAFFEE s.r.o.**, Lidická 971/129, České Budějovice, 37001, CZ

(210) **O-543677**

(220) 10.11.2017

(320) 10.11.2017

(511) 35, 36, 45

(540)

### International Tax Planning s.r.o.

International Tax Corporate and Financial Consultancy

(510) (35) účetnictví, příprava daňových přiznání; (36) daňové odhady, finanční analýza; (45) advokátní služby, právní průzkum, příprava právních dokumentů.

(591) Barevná

(730) **International Tax Planning s.r.o.**, Vinohradská 1786/122, Praha 3, 13000, CZ

(210) **O-543777**

(220) 15.11.2017

(320) 15.11.2017

(511) 35, 36

(540)



(510) (35) inzertní a reklamní činnost, poskytování pomoci při provozu obchodu, zprostředkování obchodních záležitostí, činnost organizačních a ekonomických poradců, vedení účetnictví, marketing, služby v oblasti obchodního managementu, obchodních operací, obchodní administrativy a kancelářských prací, služby v oblasti správy elektronických databází, kompilace a systematizace informací do počítačových databází, s výjimkou zprostředkovatelské činnosti v oblasti obchodu v oboru parfumerie, kosmetiky, čistících a pracích prostředků, šperků ze vzácných kovů a jejich slitin, nebo postříbřeného nebo pozlaceného kovu, klenotů, bižuterie, drahokamů, hodin, hodinek a budíků a s výjimkou poskytování služeb telefonních operátorů; (36) finanční služby a leasing automobilů, odkup a prodej pohledávek, poskytování prostředků pro nákup a prodej na splátky, nájem a pronájem nemovitostí, bytů a pozemků bez poskytování jiných než základních služeb spojených s pronájmem, leasingové služby s následným prodejem věci, finanční leasing, poskytování informací o finančním trhu, zejména z oblasti ekonomiky, bankovníctví a pojišťovnictví, zprostředkování pojišťovacích služeb, finanční služby, činnost realitní kanceláře, pronájem nemovitostí, poskytování úvěrů zvláštních zdrojů, činnost pojišťovacích agentů, finanční leasing nemovitostí, průmyslového zboží, dopravních prostředků, půjčky na financování nákupu nových i ojetých vozů, dopravních prostředků, automobilů osobních a užitkových vozů a vozíků, leasingové služby všech výše uvedených výrobků.

(730) **MONETA Money Bank, a.s.**, Vyskočilova 1422/1a, Praha 4, Michle, 14000, CZ

(740) **RETROPATENT s.r.o.**, Dobiášova 1246/29, Liberec, Liberec VI-Rochlice, 46006

(210) **O-543778**

(220) 15.11.2017

(320) 15.11.2017

(511) 35, 36

(540)



(510) (35) inzertní a reklamní činnost, poskytování pomoci při provozu obchodu, zprostředkování obchodních záležitostí, činnost organizačních a ekonomických poradců, vedení účetnictví, marketing, služby v oblasti obchodního managementu, obchodních operací, obchodní administrativy a kancelářských prací, služby v oblasti správy elektronických databází, kompilace a systematizace informací do počítačových databází, s výjimkou zprostředkovatelské činnosti v oblasti obchodu v oboru parfumerie, kosmetiky, čistících a pracích prostředků, šperků ze vzácných kovů a jejich slitin, nebo postříbřeného nebo pozlaceného kovu, klenotů, bižuterie, drahokamů, hodin, hodinek a budíků a s výjimkou poskytování služeb telefonních operátorů; (36) finanční služby a leasing automobilů, odkup a prodej pohledávek, poskytování prostředků pro nákup a prodej na splátky, nájem a pronájem nemovitostí, bytů a pozemků bez poskytování jiných než základních služeb spojených s pronájmem, leasingové služby s následným prodejem věci, finanční leasing, poskytování informací o finančním trhu, zejména z oblasti ekonomiky, bankovníctví a pojišťovnictví, zprostředkování pojišťovacích služeb, finanční služby, činnost realitní kanceláře, pronájem nemovitostí, poskytování úvěrů zvláštních zdrojů, činnost pojišťovacích agentů, finanční leasing nemovitostí, průmyslového zboží, dopravních prostředků, půjčky na financování nákupu nových i ojetých vozů, dopravních prostředků, automobilů osobních a užitkových vozů a vozíků, leasingové služby všech výše uvedených výrobků.

(730) **MONETA Money Bank, a.s.**, Vyskočilova 1422/1a, Praha 4, Michle, 14000, CZ

(740) **RETROPATENT s.r.o.**, Dobiášova 1246/29, Liberec, Liberec VI-Rochlice, 46006

(210) **O-543782**

(220) 15.11.2017

(320) 15.11.2017

(511) 35, 36

(540)

### PEDVA

(510) (35) účetnictví, vedení účetních knih a revize účtů (audity), obchodní informace pro spotřebitele, daňové poradenství (účetnictví), pomoc v obchodní a podnikatelské činnosti, management a administrativní služby, administrativní zpracování dat, řízení lidských zdrojů a náborové služby, kancelářské služby, obchodní konzultační a poradenské služby, obchodní analýzy, průzkum a informační služby, průzkum trhu, sběr a systemizace dat z obchodní a podnikatelské činnosti; (36) finanční a peněžní služby a bankovní služby, finanční informace, údaje, poradenské a konzultační služby, pojišťovací služby, služby nemovitostní (realitní služby), finanční odhady, daňové poradenství (nikoliv účetnictví).

(730) **Pluhař Pavel**, Leopolda Prečana 610, Velký Týnec, 78372, CZ

(740) **Halaxová & Halaxová TETRAPAT, RNDr. Zdeňka Halaxová**, Jinonická 804/80, Praha 5, Košíře, 15800

(210) **O-543835**  
(220) 20.11.2017  
(320) 20.11.2017  
(511) 19, 31, 42  
(540)



**mechové stěny**

(510) (19) nekovové stěnové panely, obkládací desky na stěny, nekovové, mobilní stěny vyrobené z nekovových materiálů; (31) rostlinné dekorace (přírodní), sušené rostliny pro dekoraci; (42) návrhářské služby pro architekturu, služby v oblasti interiérového a exteriérového designu, architektonický design interiérových dekorací.

(730) **Dufková Petra Bc.**, Šromova 485/5, Brno, 64300, CZ  
(740) Ing. Libor Markes, patentový zástupce, Grohova 54, Brno, 60200

(210) **O-543840**  
(220) 20.11.2017  
(320) 20.11.2017  
(511) 11, 37, 42  
(540)



(510) (11) elektrické světelné zdroje (žárovky, zářivky), elektrická svítidla, osvětlovací přístroje a zařízení, stropní svítidla, svítidla; (37) instalace a opravy elektrospotřebičů; (42) energetický audit, instalace počítačového softwaru, poradenství v oblasti úspor energie, pronájem počítačového softwaru, tvorba počítačového softwaru.

(730) **HELIOS GROUP spol. s r.o.**, Brněnská 1050, Modřice, 66442, CZ

(210) **O-543841**  
(220) 20.11.2017  
(320) 20.11.2017  
(511) 11, 37, 42  
(540)



(510) (11) elektrické světelné zdroje (žárovky, zářivky), elektrická svítidla, osvětlovací přístroje a zařízení, stropní svítidla, svítidla; (37) instalace a opravy elektrospotřebičů; (42) energetický audit, instalace počítačového

softwaru, poradenství v oblasti úspor energie, pronájem počítačového softwaru, tvorba počítačového softwaru.  
(730) **HELIOS GROUP spol. s r.o.**, Brněnská 1050, Modřice, 66442, CZ

(210) **O-543844**  
(220) 20.11.2017  
(320) 20.11.2017  
(511) 30, 32, 43  
(540)



(510) (30) koláče (plněné masovou, zeleninovou či jinou směsí), pečivo s masovou či jinou náplní, pizzy a těstoviny, včetně těch, které jsou převážně plněny salámem a/nebo masem a/nebo sýry a/nebo ovocem a/nebo zeleninou a/nebo houbami, potraviny z mouky; (32) pivo, minerální vody, šumivé nápoje a jiné nápoje nealkoholické, nápoje a šťávy ovocné, sirupy a jiné přípravky k zhotovování nápojů; (43) restaurace, restaurace samoobslužné, rychlá občerstvení, bufety, jídelny, restaurace podávající pokrmy přes ulici, příprava lahůdek, služby poskytované v restauracích a jiných zařízeních podávajících pokrmy a nápoje připravené ke konzumaci, služby restaurace na odnos jídla s sebou, služby spojené s provozováním pohostinství a restaurací.

(730) **FiaInvest s.r.o.**, Třemošná - obchodní dům 1084, Třemošná, 33011, CZ  
(740) Nezkusilová - Benešová, advokátní kancelář, JUDr. Eva Benešová LL.M., advokát, Ježkova 14, Praha 3, 13000

(210) **O-543884**  
(220) 21.11.2017  
(320) 21.11.2017  
(511) 43  
(540)



(510) (43) restaurace (služby), služby restaurace (braserie), služby tempura restaurace, restaurace rychlého občerstvení (služby).  
(730) **Sůl a řepa s.r.o.**, Bavorova 20, Strakonice, Strakonice I, 38601, CZ

(210) **O-543890**  
(220) 21.11.2017  
(320) 21.11.2017  
(511) 14, 35, 39  
(540)

**TIMEGENT**

(510) (14) hodinky a jejich součásti, hodiny, chronometry, pouzdra na hodinky, řemínky k náramkovým hodinkám, šperky (klenoty), pouzdra na šperky, vzácné kovy a jejich slitiny, drahé kameny, polodrahokamy, mince, medaile, investiční zlato, platina a stříbro, bižuterie (napodobeniny drahých kamenů a kovů), psací potřeby z drahých kovů; (35) maloobchodní, velkoobchodní a elektronický prodej hodinek, hodin a šperků, reklamní a

marketingové činnosti, administrativa, zpracování obchodních dat, předvádění výrobků, poradenství v oblasti obchodu, reklamní a prodejní akce; (39) dopravní služby, doprava zboží, balení a skladování zboží, informace o dopravě.

(730) **Best Trade s.r.o.**, Moravany 165, Moravany, 69650, CZ  
(740) Ing. Jiří Stěhlák, Šumberova 42, Praha 6, 16200

(210) **O-543929**  
(220) 23.11.2017  
(320) 23.11.2017  
(511) 6, 14, 16, 19, 20, 21, 35, 41, 42, 44  
(540)



(510) (6) svícny vyrobené ze železa a bronzu, podstavce pro keramiku, dekorační figurky lidí a jiných živočichů, sošky cínové; (14) acháty, amulety (šperky), bižuterní zapínání, zapínání ke šperkům, brože (šperky), jehlice (šperky), komponenty na výrobu šperků a bižuterie, korálky na výrobu šperků a bižuterie, medailonky, náhrdelníky, náramky, náušnice, potřeby pro výrobu šperků a náramků, prsteny, skleněná bižuterie (imitace drahokamů), šperkovnice (kazety na šperky), klíčenky (bižuterie), šperky jako ozdoby na pokrývky hlavy, šperky a bižuterie, sklo bižuterní k napodobení drahých kamenů (štras), manžetové knoflíky a jehlice do kravat, olivíny, perly, jantar, skleněná bižuterie (imitace drahokamů), sochy z drahých kovů, sošky z drahých kovů, šperky ze slonoviny, šperky ze žlutého jantaru; (16) akvarelové malby, alba, blahopřání, fotografie (tištěné), fotorytiny, malby (obrazy) zarámované i nezarámované, obrazy, obtisky, plakáty, pohlednice, portréty, grafické reprodukce, grafiky, kalendáře, katalogy, knihy, litografie umělecké, malířská plátina, olejotisky, reprodukce, rytiny, samolepky, tiskoviny, tisky; (19) sošky a umělecká díla z kamene, betonu nebo mramoru; (20) mušle, škeble, lastury a ulity všech druhů a veškeré schránky plžů sladkovodních i mořských, mořský koral, ze dřeva zhotovené a k dekoraci určené: figurky lidí, živočichů, slunce, měsíce, hvězd, masky, rostliny, části rostlin, květy, květiny, ovoce, svícny, dále ze dřeva zhotovené rámy pro obrazy a zrcadla, závěsné dekorační kinetické předměty, výrobky neuvedené v jiných třídách z bambusu, vějíře, stylový a moderní nábytek, sošky dřevěné; (21) busty z porcelánu, keramiky, kameniny nebo skla, dekorační předměty z porcelánu, karafy, malované skleněné výrobky, nádobí z kameniny, nádobí z porcelánu, sošky z porcelánu, keramiky, kameniny nebo skla, svícny, šálky, hrníčky, vázy, výrobky z křišťálového skla, výrobky z porcelánu, cínové doplňky - svícny, misky, talíře, dózičky, vázy, keramika - svícny, misky, talíře, dózičky, vázy, sošky, dřevěné doplňky - svícny, misky, talíře, dózičky, vázy; (35) zprostředkovatelská činnost v oblasti obchodu (prodej stylového nábytku a doplňků, návrhy a realizace interiérů), nákup a prodej, export - import, provozování internetového obchodu - vše ve vztahu k výrobkům uvedeným ve třídě 6, 14, 16, 19, 20, 21 a k následujícím výrobkům: orientální zboží, aromalampy, aromatické oleje, fotoobrazy; (41) fotografování; (42) navrhování šperků a bižuterie a módních doplňků, návrhy a poradenství v oblasti osobní image osob, umělecký design; (44) služby vizážistů, masáže.

(730) **Čadková Jana**, Huřvinská 1306, Rakovník, Rakovník II, 26901, CZ  
(740) Mgr. Eva Ruhswurmová, Zakšinská 2/570, Praha 9, 19000

(210) **O-543966**  
(220) 24.11.2017  
(320) 24.11.2017  
(511) 9, 35, 41  
(540)



(510) (9) filmy, elektronické nosiče záznamů, televizní a audiovizuální programy, videoprogramy, audioprogramy, videokazety, audiokazety, filmová díla, zábavné pořady hudební a audiovizuální díla na elektronických nosičích, CD disky, počítačové hry zařazené v této třídě, informace a záznamy na jakémkoliv elektronickém nosiči; (35) marchandising, reklamní, inzertní a propagační činnost; (41) filmový a televizní festival, filmová a televizní soutěž, mezinárodní přehlídka filmů, přehlídka pořadů televize a přehlídka videa, tvorba a distribuce videoprogramů, televizních a filmových programů a audiovizuálních děl, zábavní, kulturní a výchovná činnost, nahrávání nosičů zvukových nebo obrazově zvukových, filmová produkce, tvorba a výroba zábavných programů a pořadů, agenturní činnost v oblasti kultury, poradenská činnost v oblasti kultury.

(730) **KOLNOA CZ z.s.**, Brabcova 1159/2, Praha 4, 14700, CZ  
(740) PROPATENT, Ing. Vlasta Sedláčková, Pod Pekařkou 1, Praha 4, 14700

(210) **O-544013**  
(220) 27.11.2017  
(320) 27.11.2017  
(511) 35, 36, 42  
(540)



Kryptopeněženka

(510) (35) elektronické zpracování dat, služby on-line zpracování dat, sběr a systematizace informací v databankách, systematické třídění dat v počítačových databázích, digitalizovaná správa databází, shromažďování informací v počítačových databázích; (36) uchovávání, elektronický převod a směna kapitálu v digitalizované podobě, finanční a konzultační služby v oblasti finanční s kryptoměnou (bitcoiny i altcoin), s digitálními žetony pro finanční operace, s virtuální měnou a s digitální měnou, on-line bankovní služby, jmenovitě elektronické obchodování s kryptoměnou (bitcoiny i altcoin), s digitálními žetony pro finanční operace, s virtuální měnou a s digitální měnou, finanční informace v digitalizované podobě, digitalizované informační služby zaměřené na bankovní záležitosti, digitalizované informační služby vztahující se k investicím, finanční služby, konzultační služby týkající se financí, bankovní služby, služby internetového bankovníctví, on-line komerční bankovní služby, služby finančních databází; (42) pronájem počítačového hardwaru a softwaru, konzultační a poradenské služby v oblasti počítačového hardwaru a softwaru, služby v oblasti reprodukce počítačových programů, poradenství a konzultace týkající se aplikací počítačových sítí, ukládání dat on-line, webhosting, pronájem počítačového serveru (serverhosting), těžení kryptoměn (ve smyslu vývoje a implementace software a hardware pro elektronické generování a potvrzování kryptoměnových mincí, tokenů), tvorba software v oblasti chytrých smluv, tvorba software a hardware pro aplikace založené na použití technologie blockchain.

(591) Barevná  
(730) **Muknšnábl Josef Ing.**, Sadová 128, Měčín, 34012, CZ

(740) Advokátní kancelář CINK a partneři, s. r. o., Mgr. Ing. Pavel Cink, advokát, Veleslavína 363/33, Plzeň, Vnitřní Město, 30100

(210) **O-544030**

(220) 28.11.2017

(320) 28.11.2017

(511) 1, 5, 44

(540)

### **Totalex**

(510) (1) chemické výrobky určené pro zemědělství, zahradnictví a lesnictví, hnojiva pro půdu, pěšební substráty a jiná pěšební média, amoniak pro průmyslové účely, amonné soli, amylocetát, amylokohol, antimon, kyselina antranilová, chemické apretace, arabská guma pro průmyslové účely, argon, arsen, arseničitan olovnatý, arsenové kyseliny, astat, balzám gurjanský na výrobu laků, adhezivní přípravky pro chirurgické bandážování, baryum, chemické přípravky pro barvy, baryt, bauxit, chemické přípravky na bělení olejů a tuků, organické bělicí přípravky, benzeny, benzoová kyselina, bezvodý amoniak, jodidovaná a sladová bílkovina, živočišná nebo rostlinná bílkovina jako surovina, bismut, brom pro chemické účely, celulóza a celulóznové deriváty, cer, cesium, citlivý papír, cymen (izopropyltoluen), činidla chemická (s výjimkou pro lékařské a zvěrolékařské účely), přípravky proti zakalení a zamlžení čoček, dehydratační prostředky pro průmyslové účely, fotocitlivé desky, průmyslové detergenty, dextrin (apretura), diastáza (enzym) pro průmyslové účely, diazopapír, dispergační činidla pro olej a ropu, disperze plastické hmoty, dithioničitany, draselná voda, draslík, dřevný lih a ocet, dusičnan bismutitý pro chemické účely, dusičnan stříbrný a uranu, dusík, dusný oxid, dvojjodan draselný a sodný, dysprosium, emulgátory, enzymatické přípravky pro průmyslové účely, epoxidové pryskyřice v surovém stavu, erbium, octová esence, estery, etan, étery, etylalkohol, etylenglykol, etyléter, europium, fenol pro průmyslové účely, mléčné kvasinky pro průmyslové účely, fermium, ferokyanidy, filtrační materiály (chemické přípravky a rostlinné látky), filtrační keramické materiály ve formě částic, uhlík do filtrů, flokulační (vločkovací) činidla, formaldehyd pro chemické účely, fosfatidy, fosfáty, glykoly, glykolétery, glykosidy, grafit redukční činidla, fotografické emulze a vývojky, fotografický papír, fluor, francium, chemické přísady pro fungicidy, galium, galáty bismutu, hydroxid bismutitý, galotaninová kyselina, galvanické přípravky, glukóza pro průmyslové účely, glyceridy, glykol, glykoléter, glykosidy, grafit pro průmyslové účely, rozpouštědla na guma, helium, hasící směsi, octan hliníkový, holmium, hydráty, hydraulické kapaliny, hydrogen uhličitý sodný pro chemické účely, hydrochloročnany, hydroxid amonný a bismutitý pro průmyslové účely, hydroxydi alkalických kovů, chlor, chlorečnany, chloridy, chemický indikátorový papír, infuzoriová hlinka, křemelina, izotopy pro průmyslové účely, insekticidy, jod pro chemické a průmyslové účely, jodidované bílkoviny, kafir pro průmyslové účely, bezvodý uhličitý sodný, prostředky pro kalení kovů, kalifornium, kamenec, kamenná sůl, kaolín, karbid, katalyzátory, keramické glazury, keramické materiály ve formě částic užívané jako filtry, ketony, klíživé přípravky, kolodium, chemické látky pro kondenzaci, kondenzaci zabraňující chemikálie, korozivní přípravky, kostní uhlí, alkalické kovy, krypton, krezot pro chemické účely, přípravky pro zpracování kůže, chemické látky pro kvašení vína, kyanidy, kyseliny, kyselinovzdorné chemické sloučeniny, lakmusový papír, lanthan, lecitin jako surovina, lepidla pro průmyslové účely, lithium, louh sodný pro průmyslové účely, lutecium, mangany, mastné kyseliny, chladicí média, metan, metylbenzen, metyléter, mikroorganismy (s výjimkou pro lékařské a zvěrolékařské účely), naftalin, naftalen, nemrznoucí látky (chemikálie), neodým, neon, neptunium, nitrátový papír, oxidy, paládium, papírová vlákna, parafin, peroxid vodíku, peroxoboritan sodný, peroxuhličitany, chemické přípravky pro výrobu pigmentů, plastifikátory, plutonium, plyny ztužené pro průmyslové účely, polokovy, nekovy, praseodym, promethium, protaktinium, štěpitelné chemické prvky, stopové prvky pro rostliny, pryskyřice, přísady chemické do insekticidů a fungicidů, radioaktivní prvky pro vědecké účely, radon, rhenium, reagenční papír, rtuť, rubidium, sacharin, salmiak, samarium, selen, silikáty, silikony, síra, skandium, umělá sladidla, sladová bílkovina, sodík, soli (chemické přípravky), stroncium, roztoky stříbrných solí pro stříbření, sůl (surovina), sulfáty, sulfidy, škumpa (trislovina), tanin, telur, technecium, terbium, tetrachloridy, těžká voda, thalium, thiokarbanilid, thorium, thulium, titaničitany, toluen, neutralizační přípravky pro toxické plyny, uhličitany, uhlík, uran, urychlovače vulkanizace, vápenc, viskóza, vodík, vulkanizační přípravky, vzácné zeminy, xenon, ytterbium, yttrium, zásady, změkčovadla (plastifikátory), želatina pro průmyslové účely, živočišné uhlí, plastické hmoty v surovém stavu, chemická činidla (s výjimkou pro lékařské a zvěrolékařské účely),

chemikálie pro laboratorní analýzy a vědecké účely a pro průmysl (s výjimkou pro lékařské a zvěrolékařské účely), biologické a bakteriální přípravky (s výjimkou pro lékařské a zvěrolékařské účely), bakteriologické přípravky pro octové kvašení, prostředky pro čištění tekutin, chemické a biochemické přípravky pro čištění vody, destilovaná a draselná voda, diagnostické preparáty (s výjimkou pro lékařské a zvěrolékařské účely), kultury mikroorganismů (s výjimkou pro lékařské a zvěrolékařské účely), biochemické katalyzátory, přídatné kapaliny pro použití s abrazivy, syntetické materiály pro absorpci oleje, acetáty, octany, etanáty, aceton, propanon, dimethylketon, acetylen, adhezivní přípravky na chirurgické bandážování, aktinium, aktivní uhlí, roztoky pro odstraňování síranů z akumulátorů, albuminový papír, aldehydy, algináty, alkalické jodidy pro průmyslové účely, alkalické kovy, alkaloidy, etylalkohol; (5) herbicidy, prostředky k ničení plevele, rodenticidy, fungicidy, pesticidy (přípravky pro hubení škůdců), přípravky na hubení roztočů, přípravky na hubení slimáků, přípravky pro hubení škůdců, dezinfekční přípravky, enzymatické přípravky pro lékařské a veterinární účely, chemická činidla pro lékařské a zvěrolékařské účely, chemikálie pro laboratorní analýzy pro lékařské a zvěrolékařské účely, přípravky z mikroorganismů pro lékařské a zvěrolékařské účely, živné půdy pro bakteriální kultury, farmaceutické výrobky a přípravky, bakteriální, chemické, biologické přípravky pro lékařské a veterinární účely, chemicko-farmaceutické přípravky, bylinné čaje pro lékařské účely, byliny (léčivé byliny), drogy pro léčebné účely, diabetické přípravky pro léčebné účely, potraviny pro batolata, náplasti, obvazový materiál, diagnostické preparáty pro lékařské a veterinární účely, diagnostika pro lékařské a zvěrolékařské účely, diagnostická činidla pro použití in vitro pro lokalizování rakovinných míst a pro farmaceutické použití; diagnostická činidla biologického původu pro použití při diagnóze nemocí, chemické přípravky pro použití při analýzách DNA pro léčebné účely, vitamíny pro lékařské a zvěrolékařské účely, antibiotika, aminokyseliny pro lékařské účely, analgetika, anestetika, antiseptika, přípravky pro péči o dutinu ústní pro lékařské účely, léčivé přípravky do koupele, koupelové soli, léčiva na zuby, léčivé čaje, léčivé kofeny, léčivé rostliny, vodičky pro veterinární účely, zvěrolékařské přípravky, tampóny, balzámy pro lékařské účely, bílkovinná potravina pro lékařské účely, cukr pro lékařské účely, čípky, alkohol pro léčebné účely, deodoranty (jiné než pro osobní potřebu), dietetické látky upravené pro lékařské účely, hormony pro lékařské účely, kapsle pro lékařské účely, lékárníčky včetně obsahu, masti pro lékařské účely, soli pro lékařské účely do koupele, vlákna pro lékařské účely, čichací soli, přípravky na čištění vzduchu, diastáza, chinin, chinolin, peroxid vodíku, radioaktivní látky, radium, ricinový olej, sikativa, želatina (pro lékařské účely), digitalin, digestiva, estery, fenol, étery, formaldehyd, fosfáty, guajakol, magnezie, mentol, mellissová voda, myrobalánová kúra, octany, tabletky, žíravé látky (pro farmaceutické účely), hematogen, hemoglobin, chloroform, jedy, jodoform, jojoba, krevní plazma, media pro bakteriologické kultury, laktóza, mikroorganismy pro použití v lékařství a zvěrolékařství, laktatika, opiáty, projímadla, styptika; (44) ničení plevele, ničení rostlinných a živočišných škůdců v zemědělství, zahradnictví a lesnictví, letecké a pozemní rozprašování hnojiv a jiných zemědělských chemických látek, zemědělské, zahradnické a lesnické služby, rostlinná výroba, šlechtění rostlin, rostlinné školky, zahradnictví, služby v oblasti zahradní architektury, údržba trávníků, aranžování květin, léčení stromů, pronájem zemědělských nástrojů a zařízení, lékařské služby, veterinární péče, zdravotní péče, péče o hygienu a krásu osob a zvířat, masáže, maséřské služby, regenerační a rekondiční služby v rámci této třídy, služby solárií, provozování sportovních zařízení v rámci této třídy, provozování zařízení sloužících k regeneraci a rekondici v rámci této třídy, kadeřnické salóny, salóny krásy, implantace vlasů, manikúra, pedikúra, tetování, aromaterapeutické služby, kliniky nebo sanatoria (soukromé), pronajímání zdravotních (zdravotnických) zařízení, pořádání rekondičních pobytů v rámci této třídy, zdravotnická střediska, zotavovny, útulky (domovy), nemocniční služby, ošetřovatelské služby, veřejné lázně pro hygienické účely, parní lázně, sociální služby v rámci této třídy, poradenství a péče v rámci integrace handicapovaných lidí, chov zvířat, veterinární pomoc, péče o čistotu domácích zvířat, úprava (česání) zvířat, neurologie (chiropraktika), služby psychologa, léčba toxikomanů, stomatologie, plastická chirurgie, služby porodní asistentky, umělé oplodňování, oplodňování in-vitro, farmaceutické poradenství, služby optika, fyzioterapie, služby krevní banky.

(730) **NOHEL GARDEN a.s.**, Budínek 86, Dobříš, 26301, CZ

(740) **DANĚK & PARTNERS** Advokátní a patentová kancelář, Ing. Vilém Daněk Ph.D., LL.M., Vinohradská 403/17, Praha 2, Vinohrady, 12000

(210) **O-544031**

(220) 28.11.2017

(320) 28.11.2017

(511) 1, 5, 44

(540)

**Feranish**

(510) (1) chemické výrobky určené pro zemědělství, zahradnictví a lesnictví, hnojiva pro půdu, pěstební substráty a jiná pěstební média, amoniak pro průmyslové účely, amonné soli, amylocetát, amyalkohol, antimon, kyselina antranilová, chemické apretace, arabská guma pro průmyslové účely, argon, arsen, arseničitan olovnatý, arsenové kyseliny, astat, balzám gurjanský na výrobu laků, adhezivní přípravky pro chirurgické bandážování, baryum, chemické přípravky pro barvy, baryt, bauxit, chemické přípravky na bělení olejů a tuků, organické bělicí přípravky, benzeny, benzoová kyselina, bezvodý amoniak, jodidovaná a sladová bílkovina, živočišná nebo rostlinná bílkovina jako surovina, bismut, brom pro chemické účely, celulóza a celulóзовé deriváty, cer, cesium, citlivý papír, cymen (izopropyltoluen), činidla chemická (s výjimkou pro lékařské a zvěrolékařské účely), přípravky proti zakalení a zamlžení čoček, dehydratační prostředky pro průmyslové účely, fotocitlivé desky, průmyslové detergenty, dextrin (apretura), diastáza (enzym) pro průmyslové účely, diazopapír, dispergační činidla pro olej a ropu, disperze plastické hmoty, dithioničitany, draselná voda, draslík, dřevný lih a ocet, dusičnan bismutitý pro chemické účely, dusičnan stříbrný a uranu, dusík, dusný oxid, dvojjodan draselný a sodný, dysprosium, emulgátory, enzymatické přípravky pro průmyslové účely, epoxidové pryskyřice v surovém stavu, erbium, octová esence, estery, etan, étery, etylalkohol, etylenglykol, etyléter, europium, fenol pro průmyslové účely, mléčné kvasinky pro průmyslové účely, fermium, ferokyanidy, filtrační materiály (chemické přípravky a rostlinné látky), filtrační keramické materiály ve formě částic, uhlík do filtrů, flokulační (vločkovací) činidla, formaldehyd pro chemické účely, fosfatidy, fosfáty (hnojiva), fosfor, fotografická redukční činidla, fotografické emulze a vývojky, fotografický papír, fluor, francium, chemické přísady pro fungicidy, galium, galáty bismutu, hydroxid bismutitý, galotaninová kyselina, galvanické přípravky, glukóza pro průmyslové účely, glyceridy, glykol, glykoléter, glykosidy, grafit pro průmyslové účely, rozpouštědla na gumy, helium, hasící směsi, octan hlinitý, holmium, hydráty, hydraulické kapaliny, hydrogen uhličitý sodný pro chemické účely, hydrochloročnany, hydroxid amonný a bismutitý pro průmyslové účely, hydroxidy alkalických kovů, chlor, chlorečnany, chloridy, chemický indikátorový papír, infuzoriová hlinka, křemelina, izotopy pro průmyslové účely, insekticidy, jod pro chemické a průmyslové účely, jodidované bílkoviny, kafr pro průmyslové účely, bezvodý uhličitý sodný, prostředky pro kalení kovů, kalifornium, kamenec, kamenná sůl, kaolin, karbid, katalyzátory, keramické glazury, keramické materiály ve formě částic užívané jako filtry, ketony, klížící přípravky, kolodium, chemické látky pro kondenzaci, kondenzaci zabraňující chemikálie, korozivní přípravky, kostní uhlí, alkalické kovy, krypton, kreozot pro chemické účely, přípravky pro zpracování kůže, chemické látky pro kvašení vína, kyanidy, kyseliny, kyselinovzdušné chemické sloučeniny, lakmusový papír, lanthan, lecitin jako surovina, lepidla pro průmyslové účely, lithium, louh sodný pro průmyslové účely, lutecium, mangany, mastné kyseliny, chladičí média, metan, metylbenzen, metyléter, mikroorganismy (s výjimkou pro lékařské a zvěrolékařské účely), naftalin, naftalen, nemrzoucí látky (chemikálie), neodým, neon, neptunium, nitrátový papír, oxidy, paládium, papírová vlákna, parafin, peroxid vodíku, peroxoboritan sodný, peroxiuhličitany, chemické přípravky pro výrobu pigmentů, plastifikátory, plutonium, plyny ztužené pro průmyslové účely, polokovy, nekovy, praseodym, promethium, protaktinium, štěpitelné chemické prvky, stopové prvky pro rostliny, pryskyřice, přísady chemické do insekticidů a fungicidů, radioaktivní prvky pro vědecké účely, radon, rhenium, reagenční papír, rtuť, rubidium, sacharin, salmiak, samarium, selen, silikáty, silikony, síra, skandium, umělá sladidla, sladová bílkovina, sodík, soli (chemické přípravky), stroncium, roztoky stříbrných solí pro stříbření, sůl (surovina), sulfáty, sulfidy, škumpa (tríslovina), tanin, telur, technecium, terbium, tetrachloridy, těžká voda, thalium, thiokarbanilid, thorium, thulium, titaničitany, toluen, neutralizační přípravky pro toxické plyny, uhličitany, uhlík, uran, urychlovače vulkanizace, vápenec, viskóza, vodík, vulkanizační přípravky, vzácné zeminy, xenon, yterbium, ytrium, zásady, změkčovadla (plastifikátory), želatina pro průmyslové účely, živočišné uhlí, plastické hmoty v surovém stavu, chemická činidla (s výjimkou pro lékařské a zvěrolékařské účely), chemikálie pro laboratorní analýzy a vědecké účely a pro průmysl (s výjimkou pro lékařské a zvěrolékařské účely), biologické a bakteriální přípravky (s výjimkou pro lékařské a zvěrolékařské účely), bakteriologické přípravky pro octové kvašení, prostředky pro čištění

tekutin, chemické a biochemické přípravky pro čištění vody, destilovaná a draselná voda, diagnostické preparáty (s výjimkou pro lékařské a zvěrolékařské účely), kultury mikroorganismů (s výjimkou pro lékařské a zvěrolékařské účely), biochemické katalyzátory, přídavné kapaliny pro použití s abrazivy, syntetické materiály pro absorpci oleje, acetáty, octany, etanáty, aceton, propanon, dimethylketon, acetylen, adhezivní přípravky na chirurgické bandážování, aktinium, aktivní uhlí, roztoky pro odstraňování síranů z akumulátorů, albuminový papír, aldehydy, algináty, alkalické jodidy pro průmyslové účely, alkalické kovy, alkaloidy, etylalkohol; (5) herbicidy, prostředky k ničení plevele, rodenticidy, fungicidy, pesticidy (přípravky pro hubení škůdců), přípravky na hubení roztočů, přípravky na hubení slimáků, přípravky pro hubení škůdců, dezinfekční přípravky, enzymatické přípravky pro lékařské a veterinární účely, chemická činidla pro lékařské a zvěrolékařské účely, chemikálie pro laboratorní analýzy pro lékařské a zvěrolékařské účely, přípravky z mikroorganismů pro lékařské a zvěrolékařské účely, živné půdy pro bakteriální kultury, farmaceutické výrobky a přípravky, bakteriální, chemické, biologické přípravky pro lékařské a veterinární účely, chemicko-farmaceutické přípravky, bylinné čaje pro lékařské účely, byliny (léčivé byliny), drogy pro léčebné účely, diabetické přípravky pro léčebné účely, potraviny pro batolata, náplasti, obvazový materiál, diagnostické preparáty pro lékařské a veterinární účely, diagnostika pro lékařské a zvěrolékařské účely, diagnostická činidla pro použití in vitro pro lokalizování rakovinných míst a pro farmaceutické použití; diagnostická činidla biologického původu pro použití při diagnóze nemocí, chemické přípravky pro použití při analýzách DNA pro léčebné účely, vitamíny pro lékařské a zvěrolékařské účely, antibiotika, aminokyseliny pro lékařské účely, analgetika, anestetika, antiseptika, přípravky pro péči o dutinu ústní pro lékařské účely, léčivé přípravky do koupele, koupelové soli, léčiva na zuby, léčivé čaje, léčivé kofeny, léčivé rostliny, vodičky pro veterinární účely, zvěrolékařské přípravky, tampóny, balzámy pro lékařské účely, bílkovinná potrava pro lékařské účely, cukr pro lékařské účely, čípky, alkohol pro léčebné účely, deodoranty (jiné než pro osobní potřebu), dietetické látky upravené pro lékařské účely, hormony pro lékařské účely, kapsle pro lékařské účely, lékárníčky včetně obsahu, masti pro lékařské účely, soli pro lékařské účely do koupele, vlákna pro lékařské účely, čichací soli, přípravky na čištění vzduchu, diastáza, chinin, chinolin, peroxid vodíku, radioaktivní látky, radium, ricinový olej, sikativa, želatina (pro lékařské účely), digitalin, digestiva, estery, fenol, étery, formaldehyd, fosfáty, guajakol, magnezie, mentol, mellissová voda, myrobalánová kúra, octany, tabletky, žíravé látky (pro farmaceutické účely), hematogen, hemoglobin, chloroform, jedy, jodoform, jojoba, krevní plazma, media pro bakteriologické kultury, laktóza, mikroorganismy pro použití v lékařství a zvěrolékařství, narkotika, opiáty, projímadla, styptika; (44) ničení plevele, ničení rostlinných a živočišných škůdců v zemědělství, zahradnictví a lesnictví, letecké a pozemní rozprašování hnojiv a jiných zemědělských chemických látek, zemědělské, zahradnické a lesnické služby, rostlinná výroba, šlechtění rostlin, rostlinné škůlky, zahradnictví, služby v oblasti zahradní architektury, údržba trávníků, aranžování květin, léčení stromů, pronájem zemědělských nástrojů a zařízení, lékařské služby, veterinární péče, zdravotní péče, péče o hygienu a krásu osob a zvířat, masáže, masérské služby, regenerační a rekondiční služby v rámci této třídy, služby solárií, provozování sportovních zařízení v rámci této třídy, provozování zařízení sloužících k regeneraci a rekondici v rámci této třídy, kadeřnické salóny, salóny krásy, implantace vlasů, manikúra, pedikúra, tetování, aromaterapeutické služby, kliniky nebo sanatoria (soukromé), pronajímání zdravotních (zdravotnických) zařízení, pořádání rekondičních pobytů v rámci této třídy, zdravotnická střediska, zotavovny, útulky (domovy), nemocniční služby, ošetřovatelské služby, veřejné lázně pro hygienické účely, parní lázně, sociální služby v rámci této třídy, poradenství a péče v rámci integrace handicapovaných lidí, chov zvířat, veterinární pomoc, péče o čistotu domácích zvířat, úprava (česání) zvířat, neurologie (chiropraktika), služby psychologa, léčba toxikomanů, stomatologie, plastická chirurgie, služby porodní asistentky, umělé oplodňování, oplodňování in-vitro, farmaceutické poradenství, služby optika, fyzioterapie, služby krevní banky.

(730) **NOHEL GARDEN a.s.**, Budínek 86, Dobříš, 26301, CZ(740) **DANĚK & PARTNERS** Advokátní a patentová kancelář, Ing. Vilém Daněk Ph.D., LL.M., Vinohradská 403/17, Praha 2, Vinohrady, 12000

(210) **O-544043**  
(220) 28.11.2017  
(320) 28.11.2017  
(511) 16, 35, 41  
(540)



(510) (16) papír, tiskoviny, časopisy, periodika, knihy, knihařské výrobky, fotografie, kalendáře, pohlednice, plakáty, prospekty, plastové obaly (nezařazené v jiných třídách), papírové obaly, psací potřeby, potřeby pro umělce (v jiné třídě neuvedené), reklamní, propagační a užitkové výrobky z papíru, a to informační, reklamní a propagační letáky, mapy, průvodce, dopisní obálky, přání, samolepky, tašky, sešity, tužky, těžítka, tiskárenské a kartonážní výrobky (obaly); (35) reklamní, inzertní a propagační činnost, public relations, pořádání výstav a veletrhů pro obchodní a reklamní účely, pronájem reklamních ploch, reklama on-line v počítačové síti, marketing, direct mailing; (41) agenturní činnost v oblasti kultury, nakladatelství a vydavatelství, předprodej vstupenek na kulturní, sportovní a společenské akce, zprostředkovatelská činnost v oblasti kultury a sportu, služby pro oddech a rekreaci, organizování soutěží, praktický výcvik, informace o výchově a vzdělávání, organizování a vedení konferencí, seminářů, kongresů a sympozií, organizování kulturních nebo vzdělávacích výstav, pronájem sportovních zařízení, obstarávání tlumočnicků a překladatelů, výchova, vzdělávání, zábava, provozování sportovních zařízení, pořádání sportovních, tělovýchovných, kulturních a společenských akcí, organizování prohlídek muzeí, kulturních sbírek, knihoven, zámků, hradů a kulturních ústavů, návštěv divadel, koncertů, kin, všech kulturních, zábavných a sportovních podniků s průvodcem pro vzdělávací účely, organizování doprovodných kulturních programů, divadelních představení, hudebních vystoupení, poskytování informací o možnostech rekreace, organizování seminářů v oblasti cestovního ruchu, vydavatelství elektronických nosičů zvukových a zvukově obrazových záznamů a jejich rozmnožení, poskytování on-line elektronických publikací (bez možnosti stažení).

(730) **Hlavní město Praha, Magistrát hlavního města Prahy**, Mariánské náměstí 2/2, Praha 1, Staré Město, 11000, CZ  
(740) Ing. Václav Kratochvíl, Husníkova 2086/22, Praha 5, Stodůlky, 15800

(210) **O-544048**  
(220) 28.11.2017  
(320) 28.11.2017  
(511) 16, 35, 36, 41, 42, 44, 45  
(540)



(510) (16) papír, periodické a neperiodické tiskoviny, knihy, noviny, učebnice, papír obalový, fotografie, samolepky, reklamní tiskoviny, firemní tiskoviny, diáře, kalendáře, brožury, letáky, učební, školní a psací potřeby spadající do této třídy; (35) management lidských zdrojů, podnikově-organizační a ekonomické poradenství, automatizované zpracování obchodních dat, služby databank, správa a prodej obchodních dat, administrativní práce, průzkumy trhu, podnikatelský průzkum, obchodní

statistiky, reklamní a marketingová činnost, reklamní a prodejní akce, předvádění výrobků, distribuce zboží a šíření tiskovin k reklamním účelům, obchodní poradenství, manažerské služby, pomoc při řízení podniku, obchodní zastoupení jiných podnikatelských subjektů - výrobci nebo prodejci, poskytování obchodních a prodejních informací, maloobchodní, velkoobchodní a elektronický prodej tiskovin, odborných publikací, doplňků stravy, kosmetiky, potravin, léčiv, audio-vizuálních záznamů, softwaru, sportovních, zdravotních a rehabilitačních pomůcek, náboženských pomůcek; (36) správa nemovitého majetku, správa finančního majetku, finanční sbírky (organizování), investiční činnost; (41) náboženská a duchovní výchova, náboženské vzdělávání, organizace náboženských setkání, vzdělávací, školící a lektorské činnosti, pořádání kurzů a školení, vzdělávání v oblasti myšlení, osobního rozvoje, rozvíjení komunikace, mezilidských, řídicích a prodejních schopností, vydavatelské a nakladatelské činnosti, elektronické publikování, audio-vizuální produkce, fotografování, překladatelství a tlumočení, jazykové kurzy, sportovní činnosti, tělovýchova, fitness a wellness centra (poskytování služeb v rámci této třídy), sportovní kluby, sportovní výuka, provoz a pronájem vzdělávacích, kulturních, společenských, zábavních nebo sportovních zařízení, služby zařízení pro rekondici a regeneraci spadající do této třídy, organizování a pořádání vzdělávacích, výchovných, společenských, kulturních, zábavních nebo sportovních akcí, poradenství a poskytování informací v oblasti vzdělávání, výchovy, kultury, zábavy a sportu, věštecké činnosti, předpovědi a výklad budoucnosti nebo minulosti, numerologie, služby v oblasti magie, symbolismus, spiritismus a spiritistické seance, činnosti v oblasti telepatie; (42) provádění výkonu kontroly kvality výrobků, certifikační činnost (kontrola kvality), udělování značek kvality (kontrola kvality), testovací a kontrolní činnosti, expertizy v oblasti jakosti výrobků, biologický, chemický a fyzikální výzkum a vývoj, zkoušky materiálů, výzkumné a laboratorní činnosti, chemické analýzy, projektová a inženýrská činnost, konzultační a poradenská činnost v oblasti kontroly kvality výrobků; (44) naturopatické poradenství, zdravotní a lékařská péče, zdravotnická vyšetření a testy, služby alternativní medicíny, medicínální a léčebné poradenství, medicínální termografie, iridologie, elektroherbalismus, detoxikační zdravotní poradenství, imunologie, výživové a nutriční poradenství, dietetické poradenství, služby redukce váhy, fyzioterapie, rehabilitace, masážní a masérské služby, pronájem zdravotních a lékařských přístrojů a zařízení, lázeňské služby, relaxační a regenerační služby-sauna a lázně, péče o hygienu a krásu, zkrášlovací služby, služby vizážistů, kadeřnické a kosmetické služby, poradenství v oblasti energie lidského těla, poradenství a konzultace v oblasti naturopatie, alternativní medicíny, zdraví, lékařství, hygieny a krásy, poskytování informací a zprostředkování služeb v oblasti naturopatie, alternativní medicíny, zdraví, lékařství, hygieny a krásy; (45) bezpečnostní služby, ochrana majetku, ochrana osob, osobní strážci, advokátní a právní služby, služby v oblasti lidských práv, seznamovací služby, tvorba horoskopů, služby sociálních sítí.

(591) Barevná  
(730) **Elisabeth Česká Kateřina Mgr.**, Hradiště na Pisku 83, Staré Headišťe, 53352, CZ  
(740) Ing. Jiří Štělák, Šumberova 42, Praha 6, 16200

(210) **O-544049**  
(220) 28.11.2017  
(320) 28.11.2017  
(511) 9, 15, 16, 35, 38, 41  
(540)

## HANA SORROSOVÁ

(510) (9) elektronické nosiče informací, a to nahané a nenahané magnetické záznamy, audiovizuální díla na nosičích, CD disky, DVD, audio a videokazety, filmy, gramofonové desky, přístroje pro záznam, převod a reprodukci zvuku/obrazu a jejich součásti, speciální audio/video přístroje - pro nahrávací studia, zesilovače zvuku, mixážní pulty, reproduktory všeho druhu, přístroje pro vedení, výrobu, přepínání, přeměnu, akumulaci, regulaci nebo řízení elektrického proudu, přístroje pro zpracování informací, počítače, software, počítačové elektronické systémy a sítě, počítačové tiskárny, monitory, přístroje spojové a telekomunikační techniky, elektrosoučástky všeho druhu, elektroinstalaci výrobky, elektrické vodiče - kabely všeho druhu; (15) hudební nástroje mechanické, hudební nástroje elektrické a elektronické, součásti hudebních nástrojů; (16) periodické či neperiodické tiskoviny, a to knihy, časopisy, noviny, fotografie, plakáty, kalendáře, samolepky, reklamní tiskoviny, obaly na tiskoviny, psací, školní a kancelářské potřeby; (35) reklamní (propagační) činnost, inzertní činnost, poskytování informací obchodního, reklamního a inzertního charakteru, marketingové služby, průzkumy trhu, předvádění a

distribuce zboží k reklamním účelům, zprostředkování v oblasti obchodu a provoz elektronického obchodu (e-shopu) s audiovizuálními díly, nosiči dat, tiskovinami, hudebními nástroji, spotřební elektronikou, audiovizuální technikou, výpočetní a telekomunikační technikou, automatizované zpracování dat; (38) počítačová komunikace - elektronický přenos dat a informací, elektronická pošta, šíření zpráv přes počítačové sítě - například pomocí Internetu; (41) umělecká produkce - hudební, filmová i divadelní, kulturní, společenská, zábavní a sportovní činnost, organizování a pořádání kulturních, společenských, zábavních nebo sportovních akcí, konzultační činnost v oblasti umění, kultury a zábavy, nakladatelská a vydavatelská činnost, elektronické publikování, agenturní činnost v oblasti umění, kultury, zábavy a sportu - činnost umělecké agentury, tvorba a nahrávání audiovizuálních/uměleckých děl, půjčování nahraných zvukových a zvukově obrazových záznamů/uměleckých děl, poskytování informací uměleckého, kulturního a zábavního charakteru, školicí a vzdělávací služby, zejména v oblasti umění.

(730) **Vondráčková - Sorrosová Hana PhDr.**, Dvouletky 2898/501, Praha 10 - Strašnice, 10000, CZ

(740) Ing. Jiří Střelák, Šumberova 42, Praha 6, 16200

(210) **O-544050**

(220) 28.11.2017

(320) 28.11.2017

(511) 9, 15, 16, 35, 38, 41

(540)

### JIRÍ VONDRÁČEK

(510) (9) elektronické nosiče informací, a to nahrané a nenahrané magnetické záznamy, audiovizuální díla na nosičích, CD disky, DVD, audio a videokazety, filmy, gramofonové desky, přístroje pro záznam, převod a reprodukci zvuku/obrazu a jejich součásti, speciální audio/video přístroje - pro nahrávací studia, zesilovače zvuku, mixážní pulty, reproduktory všeho druhu, přístroje pro vedení, výrobu, přepínání, přeměnu, akumulaci, regulaci nebo řízení elektrického proudu, přístroje pro zpracování informací, počítače, software, počítačové elektronické systémy a sítě, počítačové tiskárny, monitory, přístroje spojové a telekomunikační techniky, elektrosoučástky všeho druhu, elektroinstalační výrobky, elektrické vodiče - kabely všeho druhu; (15) hudební nástroje mechanické, hudební nástroje elektrické a elektronické, součásti hudebních nástrojů; (16) periodické či neperiodické tiskoviny, a to knihy, časopisy, noviny, fotografie, plakáty, kalendáře, samolepky, reklamní tiskoviny, obaly na tiskoviny, psací, školní a kancelářské potřeby; (35) reklamní (propagační) činnost, inzertní činnost, poskytování informací obchodního, reklamního a inzertního charakteru, marketingové služby, průzkumy trhu, předvádění a distribuce zboží k reklamním účelům, zprostředkování v oblasti obchodu a provoz elektronického obchodu (e-shopu) s audiovizuálními díly, nosiči dat, tiskovinami, hudebními nástroji, spotřební elektronikou, audiovizuální technikou, výpočetní a telekomunikační technikou, automatizované zpracování dat; (38) počítačová komunikace - elektronický přenos dat a informací, elektronická pošta, šíření zpráv přes počítačové sítě - například pomocí Internetu; (41) umělecká produkce - hudební, filmová i divadelní, kulturní, společenská, zábavní a sportovní činnost, organizování a pořádání kulturních, společenských, zábavních nebo sportovních akcí, konzultační činnost v oblasti umění, kultury a zábavy, nakladatelská a vydavatelská činnost, elektronické publikování, agenturní činnost v oblasti umění, kultury, zábavy a sportu - činnost umělecké agentury, tvorba a nahrávání audiovizuálních/uměleckých děl, půjčování nahraných zvukových a zvukově obrazových záznamů/uměleckých děl, poskytování informací uměleckého, kulturního a zábavního charakteru, školicí a vzdělávací služby, zejména v oblasti umění.

(730) **Vondráček Jiří**, Dvouletky 2898/501, Praha 10, Strašnice, 10000, CZ

(740) Ing. Jiří Střelák, Šumberova 42, Praha 6, 16200

(210) **O-544101**

(220) 30.11.2017

(320) 30.11.2017

(511) 8, 21, 35

(540)



(510) (8) skleněné pilníky a škrabky, zejména na nehty a kůži, skleněné škrabky na ztvrdlou kůži, skleněné brousny, skleněné tyčinky na čištění nehtů; (21) sklo a výrobky ze skla a křišťálu zařazené do třídy 21, včetně skleněných uren, užité a ozdobné předměty vyrobené ze skla, jako mísy, talíře, mísy na ovoce, talířky pod svíčky, svícny, salátové mísy, vázy, džbány, lahve a baňky, nádoby a sklenice a poháry, poháry na ovoce, ozdobné mísy, hmký a džbány, nádoby pro domácí nebo kuchyňské použití, ozdobné krabice na cukrovinky, mísy na cukr, čajové konvice, čajové servisy, soupravy na likéry, kalíšky na vajíčka, solničky, karafy, krabice na koření, košťáry na víno, kropicí konve, ozdobné květináče, kosmetické pomůcky, figuríny, bysty, broušené a malované sklo; (35) prodej a propagace skleněných výrobků, včetně online prodeje, ve výše uvedeném rozsahu třídy 8 a 21.

(591) Barevná

(730) **VLADYO INTERNATIONAL a.s.**, Krakovská 583/9, Praha 1, Nové Město, 11000, CZ

(740) Pavel Reichel a kol., Ing. Pavel Reichel, Lopatecká 14, Praha 4, 14700

(210) **O-544119**

(220) 30.11.2017

(320) 30.11.2017

(511) 9, 41

(540)

### Collegium Marianum

(510) (9) nosiče informací v rozsahu třídy 9, zejména kompaktní disky, DVD, hudební nahrávky; (41) hudební produkce, živá vystoupení hudebního a uměleckého souboru, hudební představení, divadelní představení, taneční představení, umělecká představení, hudební vystoupení, hudební koncerty, prezentace hudebních vystoupení, režie hudebních vystoupení, umělecké vedení hudebních vystoupení, služby v oblasti skládání hudby, nahrávací služby, nahrávání hudebních vystoupení a koncertů, nahrávání hudebních, tanečních a divadelních představení, služby nahrávání hudebních děl, služby hudebního a uměleckého souboru v rámci této třídy.

(730) **Collegium Marianum - Týnská škola s.r.o.**, Vodičkova 700/32, Praha 1, Nové Město, 11000, CZ

(210) **O-544121**

(220) 30.11.2017

(320) 30.11.2017

(511) 9, 41

(540)

### Cappella Mariana

(510) (9) nosiče informací v rozsahu třídy 9, zejména kompaktní disky, DVD, hudební nahrávky; (41) hudební produkce, živá vystoupení hudebního a uměleckého souboru, hudební představení, divadelní představení, taneční představení, umělecká představení, hudební vystoupení, hudební koncerty, prezentace hudebních vystoupení, režie hudebních vystoupení, umělecké vedení hudebních vystoupení, služby v oblasti skládání hudby, nahrávací služby, nahrávání hudebních vystoupení a koncertů, nahrávání hudebních, tanečních a divadelních představení, služby nahrávání hudebních děl, služby hudebního a uměleckého souboru v rámci této třídy.

(730) **Collegium Marianum - Týnská škola s.r.o.**, Vodičkova 700/32, Praha 1, Nové Město, 11000, CZ

(210) **O-544123**

(220) 30.11.2017

(320) 30.11.2017

(511) 36, 41, 44

(540)

### Pink crocodile school

(510) (36) pořádání dobročinných sbírek; (41) mateřské školy, školní vzdělávání, výuka, vzdělávací služby; (44) paliativní péče, terapeutické služby, zdravotní péče.

(730) **Mateřská a základní škola pro děti s kombinovaným postižením PINK CROCODILE SCHOOL, o.p.s.**, Havířovská 476, Praha 9-Letňany, 19900, CZ

(740) **SMED JORGENSEN** advokátní kancelář s.r.o., Dr. Michaela Day advokátka, Klimentská 1652/36, Praha 1, 11000

(210) **O-544126**

(220) 30.11.2017

(320) 30.11.2017

(511) 43

(540)



(510) (43) bar, bufet.

(591) Barevná

(730) **The Happy Monkey s.r.o.**, Klimentská 1652/36, Praha 1, 11000, CZ

(210) **O-544124**

(220) 30.11.2017

(320) 30.11.2017

(511) 43

(540)

Sansho

(510) (43) bar, restaurace.

(591) Barevná

(730) **The Happy Monkey s.r.o.**, Klimentská 1652/36, Praha 1, 11000, CZ

(210) **O-544141**

(220) 01.12.2017

(320) 01.12.2017

(511) 41

(540)

### Tiger education system

(510) (41) akademie (vzdělávání), školní vzdělávací služby, školení, koučink (školení), pořádání a vedení workshopů (školení).

(730) **Kops Petr Ing.**, Kpt. Jaroše 2403, Tábor, 39003, CZ

**Kopsová Kamila, DiS.**, Kpt. Jaroše 2403, Tábor, 39003, CZ

(740) Ing. Petr Kops, Kpt. Jaroše 2403, Tábor, 39003

(210) **O-544125**

(220) 30.11.2017

(320) 30.11.2017

(511) 29, 40

(540)



(510) (29) drůbež neživá, játrová paštika, játra, jelita, garnáti, humři, lososi, langusty, krevety, tuňáci, maso, párky, klobásy, salámy, ryby, sádlo, špek, šunka, zvěřina, uzeniny; (40) porážka zvířat, uzení potravin.

(591) Barevná

(730) **The Real Meat Society s.r.o.**, Klimentská 1652/36, Praha 1, 11000, CZ

(210) **O-544142**

(220) 01.12.2017

(320) 01.12.2017

(511) 35, 41

(540)

### Tygrí svět

(510) (35) marketing, obchodní zprostředkovatelské služby; (41) akademie (vzdělávání), školní vzdělávání, vzdělávací služby, školení, koučink (školení).

(730) **Kops Petr Ing.**, Kpt. Jaroše 2403, Tábor, 39003, CZ

**Kopsová Kamila, DiS.**, Kpt. Jaroše 2403, Tábor, 39003, CZ

(740) Ing. Petr Kops, Kpt. Jaroše 2403, Tábor, 39003

(210) **O-544143**

(220) 01.12.2017

(320) 01.12.2017

(511) 11, 37, 40

(540)

KOTRBATÝ

(510) (11) vyhrazená tlaková zařízení, zařízení pro vytápění, vzduchotechnická zařízení, regulační přístroje, plynové infrazářiče tmavé, plynové infrazářiče světlé, výměníky pára - voda, výměníkové bloky - teplá užitková voda, vše spadající do této třídy; (37) opravy a údržba vyhrazených elektrických zařízení; (40) zámečnická výroba v rámci této třídy.

(591) Barevná

(730) **KOTRBATÝ V.M.Z., spol. s r. o.**, Sdružená 1788, Pelhřimov, 39301, CZ



(210) **O-544160**  
(220) 01.12.2017  
(320) 01.12.2017  
(511) 35, 37, 40  
(540)

## OKNA KOLOVRAT

(510) (35) obchodní zprostředkovatelské služby a obchodní informace pro spotřebitele, reklama, marketing a propagační služby, reklamní, marketingové a propagační služby, pomoc v obchodní a podnikatelské činnosti, management a administrativní služby, obchodní analýzy, průzkum a informační služby; (37) stavebnictví a demolice staveb; (40) zakázková výroba a montážní služby oken a dveří.

(730) **TESKO Kolovrat s.r.o.**, Lesní Albrechtice 19, Březová, 74744, CZ

(210) **O-544162**  
(220) 01.12.2017  
(320) 01.12.2017  
(511) 17, 19, 37, 42  
(540)



(510) (17) materiály pro zateplení fasád; (19) stavební materiály nekovové, stavební hmoty v rámci této třídy; (37) stavebnictví, provádění staveb, včetně jejich změn, udržovacích prací na nich a jejich odstraňování, izolování staveb a zateplení fasád, montáže lešení, zámečnictví (opravy), klempířství, pokrývačské služby (práce), služby opravářské v oblasti stavebnictví, stavební truhlářství, dozor nad stavbami, stavební informace, všechny služby ve stavebnictví spadající do této třídy, poradenská činnost a odborné konzultace v oblasti stavebnictví; (42) inženýrské práce, technologické služby a projektování, projekce staveb a projekce zateplení staveb.

(591) Barevná

(730) **Studený Roman**, Rouské 14, Rouské, 75353, CZ

(740) Mgr. Zuzana Jugová, Podlesí 277, Valašské Meziříčí, 75701

(210) **O-544163**  
(220) 01.12.2017  
(320) 01.12.2017  
(511) 17, 19, 37, 42  
(540)



(510) (17) materiály pro zateplení fasád; (19) stavební materiály nekovové, stavební hmoty v rámci této třídy; (37) stavebnictví, provádění staveb, včetně jejich změn, udržovacích prací na nich a jejich odstraňování, izolování staveb a zateplení fasád, montáže lešení, zámečnictví (opravy), klempířství, pokrývačské služby (práce), služby opravářské v oblasti stavebnictví, stavební truhlářství, dozor nad stavbami, stavební informace, všechny služby ve stavebnictví spadající do této třídy, poradenská činnost a odborné konzultace v oblasti stavebnictví; (42) inženýrské práce, technologické služby a projektování, projekce staveb a projekce zateplení staveb.

(591) Barevná

(730) **Studený Roman**, Rouské 14, Rouské, 75353, CZ

(740) Mgr. Zuzana Jugová, Podlesí 277, Valašské Meziříčí, 75701

(210) **O-544203**  
(220) 04.12.2017  
(320) 04.12.2017  
(511) 9, 41, 45  
(540)



(510) (9) zvukové a obrazové záznamy na optických, magnetických a magnetooptických nosičích, zejména záznamy z oblasti informací a výuky cizích jazyků, software pro spojení s překladatelskou činností a tlumočením, dabingem a překlady videokazet; (41) vzdělávací služby v oblasti překladatelské a tlumočnické, zejména organizování kongresů, konferencí, symposií, školení, přednášek, kurzů, tiskových konferencí, výstavních akcí s kulturním nebo vzdělávacím zaměřením, zábavných, sportovních a kulturních aktivit s využitím cizích jazyků, zajišťování a organizace profesního vzdělávání tlumočnicků a překladatelů, výuka jazyků, zajištění konferencí na klíč, dabing, služby jazykově-organizační, překladatelské a tlumočnické, včetně tlumočení s výjezdem do zahraničí, tlumočení simultánní, doprovodné, konsektivní, tlumočení po telefonu, služby soudních tlumočnicků, pořizování oficiálních překladů, překlady videokazet, zajištění tlumočnické techniky; (45) notářské služby.

(591) Barevná

(730) **Skrivanek Holding SE**, Na dolinách 153/22, Praha 4, Podolí, 14700, CZ

(740) artpatent, advokátní kancelář s.r.o., Mgr. Tomáš Bejček advokát, Dukelských hrdinů 976/12, Praha 7, Holešovice, 17000

(210) **O-544267**  
(220) 06.12.2017  
(320) 06.12.2017  
(511) 20, 24, 27  
(540)



(510) (20) nábytek, zejména křesla a židle; (24) záclony a závěsy, ložní prádlo vč. povlaků na polštáře a potahů na matrace, povlaky a potahy na nábytek a dále látkové prostírání; (27) koberce, rohožky a jiné materiály určené na pokrytí stavebně dokončených podlah.  
(730) **Bohemians Praha 1905, a.s.**, Vršovická 1489/31, Praha 10, Vršovice, 10000, CZ  
(740) Advokátní kancelář Hartmann, Jelínek, Fraňa a patrneři, s.r.o., Sokolovská 5/49, Praha, 18600

(210) **O-544306**  
(220) 07.12.2017  
(320) 07.12.2017  
(511) 41  
(540)

AghaRTA

(510) (41) služby týkající se zábavy v oblasti jazzové hudby, organizování festivalů zaměřených na jazzovou hudbu, jazzový klub.  
(730) **AghaRTA Jazz Centrum s.r.o.**, Písecká 1965/1, Praha 3, Vinohrady, 13000, CZ

(210) **O-544339**  
(220) 08.12.2017  
(320) 08.12.2017  
(511) 35, 37, 42  
(540)



(510) (35) maloobchodní služby ve vztahu ke stavebním materiálům, propagace a reklama; (37) stavební služby, stavebnictví, stavitelství, zástavba stavebních pozemků, montáž stavebních konstrukcí, konzultace ve stavebnictví, poradenské služby ve stavebnictví, informace v oblasti stavebnictví, údržba a opravy staveb, odstraňování suti z budov (stavební služby), výstavba domů, poskytování informací vztahujících se k rekonstrukci budov, rekonstrukce interiérů budov, zateplování budov, bourání budov, stavba základů budov, instalace izolací do budov, stavba

budov na zakázku, malování a dekorace budov, opravy budov, opravy fasád, obnova fasád, instalace obkladů fasád, renovace střech, oprava střech, instalace střech, izolace střech, izolační služby, izolace proti vlhkosti (budovy), instalace tepelné izolace pro budovy, stavby bytových interiérů, malování a natírání (interiérů a exteriérů), obkladačské služby, dláždění a obkládání, spárování dlažby; (42) stavební projektování, stavební inženýrství.

(591) Barevná  
(730) **MK stav-invest s.r.o.**, Příčná 405, Hrotovice, 67555, CZ  
(740) Advokátní kancelář CINK a partneři, s. r. o., Mgr. Ing. Pavel Cink, Veleslavínova 363/33, Plzeň, Vnitřní Město, 30100

(210) **O-544350**  
(220) 08.12.2017  
(320) 08.12.2017  
(511) 9, 35, 36  
(540)

### FLAT ZONE

(510) (9) počítačové programy a software, nosiče dat magnetické, záznamové disky, kompaktní disky, DVD a ostatní digitální záznamové nosiče, to jest software nahraný na magnetických médiích nebo stažený ze vzdálené počítačové sítě; (35) reklamní, inzertní a propagační činnost, vyhledávání dat v počítačových souborech (pro třetí osoby), vyhledávání informací v počítačových souborech (pro třetí osoby), administrativní služby pro přijímání obchodních objednávek, administrativní služby zabývající se poptávkami, aktualizace a údržba dat v počítačových databázích, zprostředkování adres, obchodních a hospodářských kontaktů, průzkum trhu, poradenský servis pro spotřebitele, poskytování obchodních informací prostřednictvím internetových stránek, publikování studií, prezentací (také v elektronické formě na CD, DVD, USB discích a jiných digitálních přístrojích pro záznam) sloužící k reklamním a inzertním účelům, kancelářské práce; (36) služby realitní kanceláře, makléřské služby, pronájem nemovitostí, správa nemovitostí, zprostředkování v oblasti nemovitostí, sledování vývoje cen nemovitostí.

(730) **Trigema a.s.**, Bucharova 2641/14, Praha 5, Stodůlky, 15800, CZ  
(740) PROPATENT, Ing. Vlasta Sedláčková, Pod Pekařkou 1, Praha 4 - Podolí, 14700

(210) **O-544351**  
(220) 08.12.2017  
(320) 08.12.2017  
(511) 32, 33, 41, 43  
(540)

### CYBERDOG

(510) (32) nealkoholické nápoje a pivo, nealkoholické míchané nápoje; (33) alkoholické nápoje, alkoholické míchané nápoje; (41) diskotéky, plánování a organizování večírků, soutěží, kulturní aktivity; (43) vinárna, catering a pohoštění pro teambuilding.

(730) **Trigema a.s.**, Bucharova 2641/14, Praha 5, Stodůlky, 15800, CZ  
(740) PROPATENT, Ing. Vlasta Sedláčková, Pod Pekařkou 1, Praha 4 - Podolí, 14700

(210) **O-544423**  
(220) 13.12.2017  
(320) 13.12.2017  
(511) 3  
(540)

### Laskavá kosmetika

(510) (3) deodoranty, parfémy, neléčivé krémy, parfémové oleje, neléčivá pleťová mléka, neléčivá mýdla, neléčivé kosmetické přípravky, neléčivé vlasové přípravky.

(730) **Veberová Margita Mgr.**, Hlavní 316, Rajhradice, 66461, CZ

(210) **O-544424**  
(220) 13.12.2017  
(320) 13.12.2017  
(511) 3, 5, 21, 29, 30, 31, 35, 41, 43  
(540)



(510) (3) kosmetické přípravky všeho druhu, kosmetické prostředky, kosmetické výrobky, voňavkářské výrobky, mýdla, drogistické zboží, aloe vera pro kosmetické účely, éterické oleje, éterické esence, výtažky z květin, opalovací přípravky; (5) přípravky farmaceutické s výjimkou farmaceutických nápojů pro léčebné účely, přípravky pro hubnutí s léčivými účinky, léčivé byliny a rostliny, léčivé čaje, koupelové soli s léčivými účinky, posilující přípravky s léčivými účinky, aloe vera pro léčebné účely, balzámy pro lékařské účely, doplňky stravy výživové, hygienické ubrousky, kojenecká strava, léčiva, vitaminové přípravky, vody termální; (21) náčiní a nádoby pro domácnost nebo kuchyň, hřebeny mycí houby, kartáče (s výjimkou štětců), čistící potřeby, sklo, porcelán a majolika neobsažené v jiných třídách, sochy, figurky, plakety a medaile a umělecké předměty vyrobené z porcelánu, terakoty, nebo skla - zahrnuté v této třídě; (29) konzervované, sušené a zavařené ovoce a zelenina, želé, džemy a marmelády, kompoty, oleje a tuky jedné, zpracovaná sója, banánové lupínky, jablečné chipsy, jedlá semena, jedlé ořechy, kandované ořechy, datle, pochutiny na bázi ořechů, chuťovky na bázi sušeného ovoce, tyčinky z ořechů nebo semínek, arašidová pasta, arašidy zpracované, kokosový prášek, směsi sušeného ovoce a zpracovaných oříšků jako pochutina, směsi ovoce a ořechů, mandle mleté, zpracovaná dýňová semínka, oříšky zpracované, mandle zpracované, slunečnicová semínka zpracovaná, ochucené ořechy, jogurt, jogurtové svačinky v kombinaci s oříšky, müsli a dalšími obilninami; (30) káva, čaj, kakao, kávové náhražky, med, cukr, pečivo, cukrovinky, kaše ovesná, kukuřičná a obilné vločky a lupínky müsli, oplatky, sušenky, čokoládové výrobky, přípravky z obilovin, ochucené obilniny, ochucený popcorn, cereální lupínky, cereálie, čokoláda a dezerty; (31) zemědělské, zahradnické a lesnické výrobky nezahrnuté do jiných tříd, živé rostliny a zvířata, semena, čerstvé ovoce, čerstvá zelenina, houby, krmné směsi, čerstvé ořechy, sazenice, krmivo pro zvířata, čerstvé bylinky; (35) reklamní, inzertní, propagační a marketingová činnost, on-line inzertní činnost, vydávání a rozšiřování reklamních materiálů a textů na všech dostupných nosičích, vydávání reklamních brožur a katalogů, umístování reklamních nálepek na zboží, reklamní inzerce v tisku, v rozhlasových a televizních spotech, v síti Internet, vyhledávání obchodních informací, obchodní poradenské a konzultační služby, poskytování informací a informačních produktů reklamního charakteru, vedení databází a jiných záznamů o obchodních kontaktech, konzultace v oblasti obchodu a ekonomiky, organizační zajištění a pořádání výstav a prezentací pro komerční účely, poskytování pomoci při řízení obchodní činnosti a obchodní administrativa s tím spojená, podnikové poradenství a obchodní management včetně marketingových studií, průzkum trhu, organizování a účast na komerčních výstavách a předvádění zboží, shromažďování obchodních a statistických informací pro obchodní účely, organizování spotřebitelských soutěží a spotřebitelských anket (součást obchodní činnosti), maloobchodní prodej výrobků shora uvedených ve třídách 2 a 30 v obchodech nebo prostřednictvím světových počítačových sítí; (41) školící a vzdělávací činnost, nakladatelská a vydavatelská činnost, vydávání elektronických knih a časopisů on-line, elektronické publikování (DTP), výchovná a zábavní činnost, služby spojené s pořádáním zábavy, a to pořádání oslav, provozování programu při udílení cen a jednorázových událostí, organizace spotřebitelských soutěží; (43) zajišťování a zprostředkování ubytování, hostinská činnost, hotelové služby, provozování hotelů, penzionů, kempů, restaurací, barů, bufetů, kaváren, jídelen, společenských klubů (strava, ubytování) a poskytování souvisejících služeb v rámci této třídy, poskytování přechodného ubytování, pronájem jednacích místností,

zásobování, organizační zajištění gastronomických akcí (cateringové služby).  
(730) **NATU s.r.o.**, Paroplavební 61/3, Praha 5 - Malá Chuchle, 15900, CZ  
(740) AK Pitra Pýcha, JUDr. Petr Pýcha, Žatecká 41/4, Praha 1, 11000

(210) **O-544425**  
(220) 13.12.2017  
(320) 13.12.2017  
(511) 29, 30, 35, 43  
(540)

### **NATU - love nature, love yourself**

(510) (29) konzervované, sušené a zavařené ovoce a zelenina, želé, džemy a marmelády, kompoty, oleje a tuky jedlé, zpracovaná sója, banánové lupínky, jablečné chipsy, jedlá semena, jedlé ořechy, kandované ořechy, datle, pochutiny na bázi ořechů, chuťovky na bázi sušeného ovoce, tyčinky z ořechů nebo semínek, arašidová pasta, arašidy zpracované, kokosový prášek, směsi sušeného ovoce a zpracovaných oříšků jako pochutina, směsi ovoce a ořechů, mandle mleté, zpracovaná dýňová semínka, oříšky zpracované, mandle zpracované, slunečnicová semínka zpracovaná, ochucené ořechy, jogurt, jogurtové svačinky v kombinaci s oříšky, müsli a dalšími obilninami; (30) káva, čaj, kakao, kávové náhražky, med, cukr, pečivo, cukrovinky, kaše ovesná, kukuřičná a obilné vločky a lupínky müsli, oplatky, sušenky, čokoládové výrobky, přípravky z obilovin, ochucené obilniny, ochucený popcorn, cereální lupínky, cereálie, čokoláda a dezerty; (35) reklamní, inzertní, propagační a marketingová činnost, on-line inzertní činnost, vydávání a rozšiřování reklamních materiálů a textů na všech dostupných nosičích, vydávání reklamních brožur a katalogů, umístování reklamních nálepek na zboží, reklamní inzerce v tisku, v rozhlasových a televizních spotech, v síti Internet, vyhledávání obchodních informací, obchodní poradenské a konzultační služby, poskytování informací a informačních produktů reklamního charakteru, vedení databází a jiných záznamů o obchodních kontaktech, konzultace v oblasti obchodu a ekonomiky, organizační zajištění a pořádání výstav a prezentací pro komerční účely, poskytování pomoci při řízení obchodní činnosti a obchodní administrativa s tím spojená, podnikové poradenství a obchodní management včetně marketingových studií, průzkum trhu, organizování a účast na komerčních výstavách a předvádění zboží, shromažďování obchodních a statistických informací pro obchodní účely, organizování spotřebitelských soutěží a spotřebitelských anket (součást obchodní činnosti), maloobchodní prodej výrobků shora uvedených ve třídách 29 a 30 v obchodech nebo prostřednictvím světových počítačových sítí; (43) zajišťování a zprostředkování ubytování, hostinská činnost, hotelové služby, provozování hotelů, penzionů, kempů, restaurací, barů, bufetů, kaváren, jídelen, společenských klubů (strava, ubytování) a poskytování souvisejících služeb v rámci této třídy, poskytování přechodného ubytování, pronájem jednacích místností, zásobování, organizační zajištění gastronomických akcí (cateringové služby).  
(730) **NATU s.r.o.**, Paroplavební 61/3, Praha 5 - Malá Chuchle, 15900, CZ  
(740) AK Pitra Pýcha, JUDr. Petr Pýcha, Žatecká 41/4, Praha 1, 11000

(210) **O-544484**  
(220) 14.12.2017  
(320) 14.12.2017  
(511) 43  
(540)



(510) (43) služby zajišťující stravování a nápoje, bary, restaurace, samoobslužné restaurace.  
(730) **Nguyen Thanh**, Luční 445, Jesenice, 25242, CZ  
(740) Mgr. Jan Vrtálek, Ostrovní 126/30, Praha, 11000

(210) **O-544518**

(220) 18.12.2017

(320) 18.12.2017

(511) 6

(540)

### Armadio

(510) (6) konstrukční systémy z oceli, lehkých kovů a jejich slitin určené pro uchycení a upevnění obkladů interiérů a exteriérů staveb.

(730) "J.A.P." spol. s r.o., Nivky 67, Píerov, Píerov III-Lověšice, 75002, CZ

(740) Ing. Petr Soukup, patentový zástupce, tř. Svobody 43/39, Olomouc, 77900

(210) **O-544526**

(220) 18.12.2017

(320) 18.12.2017

(511) 9, 16, 35, 38, 39, 41

(540)

### ŠLÁGR TV

(510) (9) nosiče informací v rozsahu třídy 9 se záznamem zvuku a/nebo obrazu, audiovizuální programy, nosiče záznamů nahrané i nenahrané, videokazety nahrané i nenahrané, audiokazety nahrané i nenahrané, audioprogramy, audiovizuální díla, audiovizuální díla v digitální podobě, hudební díla na nosičích, CD disky, informace, data, databáze a informační produkty na nosičích nebo i v elektronických, datových, informačních, počítačových a komunikačních sítích všeho druhu, multimediální aplikace, elektronická periodika a knihy v elektronické podobě; (16) papír a výrobky z papíru, spadající do této třídy, a to tiskoviny, katalogy, knihy, časopisy, fotografie, plakáty, samolepky (papírnické výrobky), obtisky, obaly všeho druhu papírové, papírové tašky, papírové kapesníky, papírové ubrusy a ubrousky, databázové produkty v papírové formě, databáze v papírové formě, tiskárenské výrobky, losy, potřeby pro knižní vazby, umělecké nebo ozdobné předměty z papíru; (35) zprostředkovatelská činnost v oblasti obchodu a zásilkového obchodu a služby teleshoppingu - vše v oblasti výše uvedených výrobků ve tř. 9 a 16, reklamní, inzertní a propagační služby, marketing, reklamní, inzertní a propagační činnost prostřednictvím jakéhokoliv média, prostřednictvím telefonní sítě nebo datové sítě nebo informační sítě nebo elektronické sítě nebo komunikační sítě nebo počítačové sítě, televizní reklama, poskytování informací a jiných informačních produktů komerčního nebo reklamního charakteru, multimediálních informací komerčního charakteru, komerční využití Internetu v oblastech komerčních internetových médií a vyhledávacích služeb, on-line inzerce, organizační zabezpečování televizního vysílání v rámci této třídy, shromažďování dat a informací elektronicky, pořádání výstav k obchodním účelům, všechny uvedené služby s výjimkou oblasti bankovníctví; (38) televizní vysílání, televizní vysílání zábavných, vzdělávacích, výchovných, soutěžních, diskusních a informačních pořadů, vysílání teleshoppingu, rozhlasové vysílání, televizní a rozhlasové vysílání prostřednictvím elektronické, komunikační, telekomunikační nebo počítačové sítě, televizní a rozhlasové vysílání do sítí mobilních telekomunikačních operátorů, služby na Internetu související s televizním vysíláním, poskytování programových nabídek, informační služby v oblasti telekomunikací, šíření informací prostřednictvím datových sítí, telematika, výměna zpráv, šíření, výměna nebo získávání zpráv a informací, šíření elektronických časopisů, informací, audio nebo audiovizuálních děl prostřednictvím informační nebo datové nebo elektronické nebo komunikační nebo telekomunikační nebo počítačové sítě, zejména Internetu, počítačová komunikace, telefonní komunikace; (39) balení zboží před odesláním, zasilatelství (zprostředkování dopravy); (41) nakladatelství, vydavatelství, organizování kulturních akcí, tvorba audiovizuálních programů, natáčení filmů, TV pořadů nebo pořadů pro nahrání na videokazety, ediční činnost, publikační činnost, nahrávání nosičů zvukových nebo obrazových zvukových, tvorba audiovizuálních děl, tvorba televizních a audiovizuálních programů, agenturní činnost v oblasti kultury, zprostředkování v oblasti kultury, výchovy, zábavy a sportu, výchovná, vzdělávací, soutěžní a zábavní činnost, zábavní nebo kulturní nebo vzdělávací představení, organizace společenských a kulturních akcí, organizace, provozování a provádění her a soutěží včetně veřejných, výstavní činnost v oblasti kultury nebo zábavy nebo výchovy nebo vzdělávání.

(730) ČESKÁ MUZIKA spol. s r.o., Křenovice 106, Dubné, 37384, CZ

(740) PatentCentrum Sedláč & Partners s.r.o., Husova tř. 1847/5, České Budějovice, České Budějovice 3, 37001

(210) **O-544548**

(220) 18.12.2017

(320) 18.12.2017

(511) 11, 37

(540)



(510) (11) klimatizace, tepelná čerpadla (pumpy), led svítidla, led žárovky; (37) služby dodavatele klimatizací, renovace klimatizačního zařízení, rutinní servis klimatizačních přístrojů, údržba elektronických nebo klimatizačních systémů, instalace, údržba a opravy klimatizačních přístrojů, dodatečná montáž topných, ventilačních a klimatizačních zařízení do budov, elektroinstalace, instalace a opravy topných zařízení, instalace ventilačních systémů a systémů pro odsávání prachu, instalace systémů led osvětlení.

(591) Barevná

(730) Bačík Vít, Seifertova 2987/9, Hodonín, 69503, CZ

(740) Advokátní kancelář CINK a partneři, s. r. o., Mgr. Ing. Pavel Cink, Veleslavínova 363/33, Plzeň, Vnitřní Město, 30100

(210) **O-544565**

(220) 18.12.2017

(320) 18.12.2017

(511) 35, 41

(540)



(510) (35) reklama a propagace, grafické služby pro reklamní účely; (41) kulturní, společenské, sportovní, vzdělávací a výchovné aktivity, pořádání konferencí, seminářů a soutěží, nakladatelské a vydavatelské služby.

(591) Barevná

(730) ALVEDA s.r.o., Díly č. p. 21, Díly, 34401, CZ

(740) LANGROVA, s.r.o., Skřetova 1011/48, Plzeň, Jižní Předměstí, 30100

(210) **O-544567**

(220) 18.12.2017

(320) 18.12.2017

(511) 35, 41

(540)



(510) (35) reklama a propagace, grafické služby pro reklamní účely; (41) kulturní, společenské, sportovní, vzdělávací a výchovné aktivity, pořádání konferencí, seminářů a soutěží, nakladatelské a vydavatelské služby.

(730) **ALVEDA s.r.o.**, Díly č. p. 21, Díly, 34401, CZ  
(740) LANGROVA, s.r.o., Skřetova 1011/48, Plzeň, Jižní Předměstí, 30100

(210) **O-544593**  
(220) 19.12.2017  
(320) 19.12.2017  
(511) 16, 41  
(540)

### LOGISTIC FOCUS

(510) (16) periodika pro oblast logistiky; (41) online vydávání elektronického časopisu - magazínu pro oblast logistiky.  
(730) **RELIANT s.r.o.**, U Habrovky 1562/11a, Praha 4, Krč, 14000, CZ

(210) **O-544607**  
(220) 19.12.2017  
(320) 19.12.2017  
(511) 24, 25, 35, 40, 42  
(540)

### HEDVA ČESKÝ BROKÁT

(510) (24) textil a textilní zboží spadající do této třídy, závěsy, povlečení, ubrusy, kapesníky; (25) oděvy, obuv, pokrývky hlavy, kravaty, šály; (35) nákup a prodej textilu, textilního zboží, závěsů, povlečení, ubrusů, oděvů, obuvi, pokrývek hlavy, oděvních doplňků, bytových doplňků a dekorací, stínících plachet, stínidel; (40) zakázková výroba tkanin, textilií a výrobků z tkanin a textilu; (42) vývoj tkanin, textilu a oblečení, vzorování (navrhování vzorů), grafické a designérské práce.  
(730) **HEDVA ČESKÝ BROKÁT, s.r.o.**, Opavská 463/23, Rýmařov, 79501, CZ  
(740) LANGROVA, s.r.o., Skřetova 1011/48, Plzeň, Jižní Předměstí, 30100

(210) **O-544608**  
(220) 19.12.2017  
(320) 19.12.2017  
(511) 24, 25, 35, 40, 42  
(540)



(510) (24) textil a textilní zboží spadající do této třídy, závěsy, povlečení, ubrusy, kapesníky; (25) oděvy, obuv, pokrývky hlavy, kravaty, šály; (35) nákup a prodej textilu, textilního zboží, závěsů, povlečení, ubrusů, oděvů, obuvi, pokrývek hlavy, oděvních doplňků, bytových doplňků a dekorací, stínících plachet, stínidel; (40) zakázková výroba tkanin, textilií a výrobků z tkanin a textilu; (42) vývoj tkanin, textilu a oblečení, vzorování (navrhování vzorů), grafické a designérské práce.  
(591) Barevná  
(730) **HEDVA ČESKÝ BROKÁT, s.r.o.**, Opavská 463/23, Rýmařov, 79501, CZ  
(740) LANGROVA, s.r.o., Skřetova 1011/48, Plzeň, Jižní Předměstí, 30100

(210) **O-544644**  
(220) 20.12.2017  
(320) 20.12.2017  
(511) 30, 35, 41  
(540)



(510) (30) pekařské výrobky, jemné pečivo, trvanlivé pečivo sladké i slané, cukrářské výrobky, oplatky, kakaové, čokoládové, kávové náplně, krémy a polevy, cukrovinky, výrobky z obilovin, cereální výrobky; (35) akviziční, marketingová, propagační, reklamní, informačně-obchodní a inzertní činnost, distribuce zboží k reklamním účelům, v oblasti výrobků trvanlivého pečiva; (41) organizování a pořádání soutěží pro veřejnost.  
(591) Barevná  
(730) **Opavia - LU, s.r.o.**, Karolinská 661/4, Praha 8, Karlín, 18600, CZ  
(740) JUDr. Tomáš Kučírek, Petrská 1168/29, Praha 1, Nové Město, 11000

(210) **O-544645**  
(220) 20.12.2017  
(320) 20.12.2017  
(511) 30, 35, 41  
(540)



(510) (30) pekařské výrobky, jemné pečivo, trvanlivé pečivo sladké i slané, cukrářské výrobky, oplatky, kakaové, čokoládové, kávové náplně, krémy a polevy, cukrovinky, výrobky z obilovin, cereální výrobky; (35) akviziční, marketingová, propagační, reklamní, informačně-obchodní a inzertní činnost, distribuce zboží k reklamním účelům, v oblasti výrobků trvanlivého pečiva; (41) organizování a pořádání soutěží pro veřejnost.  
(591) Barevná  
(730) **Opavia - LU, s.r.o.**, Karolinská 661/4, Praha 8, Karlín, 18600, CZ  
(740) JUDr. Tomáš Kučírek, Petrská 1168/29, Praha 1, Nové Město, 11000

(210) **O-544646**  
(220) 20.12.2017  
(320) 20.12.2017  
(511) 30, 35, 41  
(540)



(510) (30) pekařské výrobky, jemné pečivo, trvanlivé pečivo sladké i slané, cukrářské výrobky, oplatky, kakaové, čokoládové, kávové náplně, krémy a polevy, cukrovinky, výrobky z obilovin, cereální výrobky; (35) akviziční,

marketingová, propagační, reklamní, informačně-obchodní a inzertní činnost, distribuce zboží k reklamním účelům, v oblasti výrobků trvanlivého pečiva; (41) organizování a pořádání soutěží pro veřejnost.

(591) Barevná

(730) **Opavia - LU, s.r.o.**, Karolinská 661/4, Praha 8, Karlín, 18600, CZ

(740) JUDr. Tomáš Kučírek, Petřská 1168/29, Praha 1, Nové Město, 11000

(210) **O-544664**

(220) 20.12.2017

(320) 20.12.2017

(511) 32, 35, 40

(540)

(210) **O-544647**

(220) 20.12.2017

(320) 20.12.2017

(511) 30, 35, 41

(540)



(510) (30) pekařské výrobky, jemné pečivo, trvanlivé pečivo sladké i slané, cukrářské výrobky, oplatky, kakaové, čokoládové, kávové náplně, krémy a polevy, cukrovinky, výrobky z obilovin, cereální výrobky; (35) akviziční, marketingová, propagační, reklamní, informačně-obchodní a inzertní činnost, distribuce zboží k reklamním účelům, v oblasti výrobků trvanlivého pečiva; (41) organizování a pořádání soutěží pro veřejnost.

(591) Barevná

(730) **Opavia - LU, s.r.o.**, Karolinská 661/4, Praha 8, Karlín, 18600, CZ

(740) JUDr. Tomáš Kučírek, Petřská 1168/29, Praha 1, Nové Město, 11000

(210) **O-544649**

(220) 20.12.2017

(320) 20.12.2017

(511) 30, 35, 41

(540)



(510) (30) pekařské výrobky, jemné pečivo, trvanlivé pečivo sladké i slané, cukrářské výrobky, oplatky, kakaové, čokoládové, kávové náplně, krémy a polevy, cukrovinky, výrobky z obilovin, cereální výrobky; (35) akviziční, marketingová, propagační, reklamní, informačně-obchodní a inzertní činnost, distribuce zboží k reklamním účelům, v oblasti výrobků trvanlivého pečiva; (41) organizování a pořádání soutěží pro veřejnost.

(591) Barevná

(730) **Opavia - LU, s.r.o.**, Karolinská 661/4, Praha 8, Karlín, 18600, CZ

(740) JUDr. Tomáš Kučírek, Petřská 1168/29, Praha 1, Nové Město, 11000

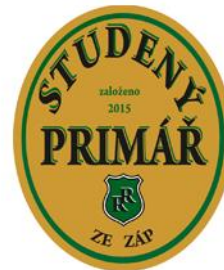

(510) (32) piva, sladové pivo, pšeničné pivo, piva z rukodělných pivovarů, černé pivo (pivo z praženého sladu), ječmenné víno (pivo), světlé pivo (svrchně kvašené); (35) velkoobchodní prodej piva, maloobchodní prodej piva, propagace a reklama; (40) vaření piva, pivovarnické služby.

(591) Barevná

(730) **Richter Rostislav**, Zápy č. p. 248, Zápy, 25001, CZ

(740) Advokátní kancelář CINK a partneři, s. r. o., Mgr. Ing. Pavel Cink, Veleslavínova 363/33, Plzeň, Vnitřní Město, 30100

(210) **O-544667**

(220) 20.12.2017

(320) 20.12.2017

(511) 41

(540)

## PRESTO

(510) (41) služby v oblasti výchovy a vzdělávání, nakladatelství a vydavatelství, překladatelské a tlumočnické služby, výuka cizích jazyků, organizování školení, přednášek, seminářů, vydávání učebních materiálů a knih, tvorba výukových materiálů, pořádání vzdělávacích kurzů, poradenství, konzultační a informační činnost týkající se překladatelských služeb, publikační činnost, elektronické publikování (DTP), korektury textů, dabing.

(730) **Havlín Milan Ing.**, Na příkopě 988/31, Praha 1, Staré Město, 11000, CZ

(740) PatentCentrum Sedlák & Partners s.r.o., Husova tř. 1847/5, České Budějovice, České Budějovice 3, 37001

(210) **O-544678**

(220) 21.12.2017

(320) 21.12.2017

(511) 25, 35, 38

(540)

## INFO SLEV

(510) (25) oděvy, obuv, pokrývky hlavy; (35) reklama, propagace, řízení obchodní činnosti, obchodní administrativa, kancelářské práce; (38) telekomunikace.

(730) **Belay Martin**, Přemyslovská 48/13, Praha 3, Vinohrady, 13000, CZ

(210) **O-544698**

(220) 21.12.2017

(320) 21.12.2017

(511) 25

(540)

## S & L ŠÁLY A LEGÍNY

(510) (25) oděvy.

(730) **Caishuang Ye**, Hrušovská 454/12, Praha 10, 10200, CZ

(210) **O-544712**

(220) 22.12.2017

(320) 22.12.2017

(511) 30

(540)



(510) (30) těstoviny.

(730) **Europasta SE**, U Sila 246, Boršov nad Vltavou, Poříčí, 37382, CZ

(740) PatentCentrum Sedlák & Partners s.r.o., Husova tř. 1847/5, České Budějovice 3, 37001

(210) **O-544736**

(220) 22.12.2017

(320) 22.12.2017

(511) 9, 16, 40

(540)



(510) (9) tiskárny, plotry; (16) papír, laminovaný papír, papír na tisknutí fotografií [nikoliv chemicky zcitlivěný], barevně sublimační tiskový papír, krycí

tapetovací papír, papír na výrobu tapet, kopírovací inkoust, inkousty, kroužková vazba, listy papírů do bloků s kroužkovou mechanikou, laminovačky na dokumenty pro použití v kanceláři, kancelářské zatahovací stroje, řezačky pro kancelářské účely, skartovače (kancelářské stroje), knižní vazby, pásky barvicí do tiskáren k počítačům, tiskařské soupravy, vázací pásky (vázání knih); (40) tisk reklamních materiálů, tiskárny, tiskařské služby.

(591) Barevná

(730) **COMIMPEX PRINT s.r.o.**, Haškova 153/17, Brno, Lesná, 63800, CZ

(740) Advokátní kancelář CINK a partneři, s. r. o., Mgr. Ing. Pavel Cink, Veleslavínova 363/33, Plzeň, Vnitřní Město, 30100

(210) **O-544737**

(220) 22.12.2017

(320) 22.12.2017

(511) 29, 30, 35

(540)



(510) (29) mražené hranolky, mražené maso, mražené ryby, mražené ovoce, mražené masové výrobky, mražené bramborové výrobky, mražené rybí výrobky, mražená zelenina, mražené balené předkrmky a hotová jídla; (30) mražené cukrovinky, mražené pudinky, mražené těsto, mražené pečivo, mražené pečivo plněné zeleninou, mražené dorty a koláče, mražené pečivo plněné masem, nanuky z mraženého krému, mražený jogurt (mražená cukrovinka), mražená pizza, parfait (italský mražený dezert), mražené pečivo plněné masem a zeleninou, zmrzlina; (35) maloobchodní a velkoobchodní prodej mražených produktů, reklama a propagace

(591) Barevná

(730) **Friza spol. s r.o.**, J. Lady 1203, Kladno, 27201, CZ

(740) Advokátní kancelář CINK a partneři, s. r. o., Mgr. Ing. Pavel Cink, Veleslavínova 363/33, Plzeň, Vnitřní Město, 30100

### Zamítnuté a částečně zamítnuté přihlášky ochranných známek po zveřejnění

Zjistí-li Úřad v průběhu řízení o námitkách, že přihlašovaná ochranná známka nespĺňuje podmínky pro zápis, přihlášku zamítne. Zjistí-li, že přihlašovaná ochranná známka nespĺňuje podmínky pro zápis jen pro některé výrobky nebo služby, přihlášku zamítne v rozsahu výrobků nebo služeb, pro které přihláška nespĺňuje podmínky zápisu. S ohledem na tuto skutečnost, obsahuje tato kapitola údaje o rozhodnutích o zamítnutí přihlášky ochranné známky v celém nebo částečném rozsahu na základě ustanovení § 26 zákona č. 441/2003 Sb.

Údaje o výsledku rozhodnutí (zamítnutí přihlášky, částečné zamítnutí přihlášky) jsou uvedeny jako datum právní moci rozhodnutí/výsledek rozhodnutí.

(210) **O-516350**  
(540)



30.01.2018/NABYTÍ P.M. - ČÁSTEČNÉ ZAMÍTNUTÍ PŘIHL. PO  
ZVEŘ.

---

(210) **O-526922**  
(540)

**MISWAK**

06.02.2018/NABYTÍ P.M. - ČÁSTEČNÉ ZAMÍTNUTÍ PŘIHL. PO  
ZVEŘ.

---





## Zápisy ochranných známek bez změny ve vztahu ke zveřejněným přihláškám

(111) **364866**  
(220) 04.03.2013  
(320) 04.03.2013  
(442) 01.11.2017  
(151) 07.02.2018  
(730) **AMC Networks Central Europe s.r.o.**, Pobřežní 620/3, Praha 8, Karlín, 18600, CZ  
(740) Dana Lukajová, patentový zástupce, Voršilská 130/10, Praha 1, Nové Město, 11000  
(210) O-502348  
(510) (35) reklamní činnost; business management; pořádání veletrhů pro komerční nebo reklamní účely; public relations; předvádění zboží; (38) telekomunikace; vysílání kabelové televize; (41) vzdělávání; zábava; sportovní a kulturní aktivity.  
(511) 35, 38, 41  
(540)



(111) **364867**  
(220) 04.03.2013  
(320) 04.03.2013  
(442) 01.11.2017  
(151) 07.02.2018  
(730) **AMC Networks Central Europe s.r.o.**, Pobřežní 620/3, Praha 8, Karlín, 18600, CZ  
(740) Dana Lukajová, patentový zástupce, Voršilská 130/10, Praha 1, Nové Město, 11000  
(210) O-502349  
(591) Barevná  
(510) (35) reklamní činnost, business management, pořádání veletrhů pro komerční nebo reklamní účely, public relations, předvádění zboží; (38) telekomunikace, vysílání kabelové televize; (41) vzdělávání, zábava, sportovní a kulturní aktivity.  
(511) 35, 38, 41  
(540)



(111) **364868**  
(220) 15.12.2014  
(320) 15.12.2014  
(442) 01.11.2017  
(151) 07.02.2018  
(730) **Fanta Jiří**, Kalvodova 463/30, Jeseník, 79001, CZ  
(210) O-518612  
(510) (35) reklamní, inzertní a propagační činnosti.

(511) 35  
(540)

**JESENICKÉ NOVINY**

(111) **364869**  
(220) 16.12.2014  
(320) 16.12.2014  
(442) 01.11.2017  
(151) 07.02.2018  
(730) **Enaspol a.s.**, Velvěty 79, Rtně nad Bilinou, 41501, CZ  
(740) JUDr. Pavel Mareček, Vaničkova 1070/1070/29, Ústí nad Labem, 40001  
(210) O-518639  
(510) (1) detergenty pro použití ve výrobním procesu, antistatické přípravky s výjimkou přípravků pro domácnost, hasící směsi, smáčecí přípravky pro textilní průmysl, pomocné textilní a kožedělné chemické přípravky; (3) kosmetické přípravky, šampóny, toaletní přípravky.  
(511) 1, 3  
(540)

**SPOLAPON**

(111) **364870**  
(220) 02.04.2015  
(320) 02.04.2015  
(442) 01.11.2017  
(151) 07.02.2018  
(730) **Mediate s.r.o.**, Dolní Libchavy 325, Libchavy, 56116, CZ  
(210) O-521303  
(591) Barevná  
(510) (5) bylinné čaje pro lékařské účely, byliny (léčivé), byliny na kouření pro lékařské účely, čaj astmatický, čaje léčivé, dietetické látky upravené pro lékařské účely, dietetické nápoje upravené pro lékařské účely, dietní potraviny upravené pro lékařské účely, doplňky potravy, minerální, doplňky výživové, drogy pro léčebné účely, fenykl pro lékařské účely, glukóza, potravinové doplňky, kořeny (léčivé), léčivé přípravky do koupele, terapeutické přípravky do koupele, laxativa, léčivé kořeny, léčivé rostliny, tyčinky z lékořice pro farmaceutické účely, masti na popáleniny od slunce, masti pro farmaceutické účely, materií kašička pro lékařské účely, minerální voda (soli), mléčné fermenty pro farmaceutické účely, mléčný cukr pro farmaceutické účely, nápoje dietetické, upravené pro lékařské účely, nápoje léčivé, odvary pro farmaceutické účely, masti proti omrzlinám pro farmaceutické účely, přípravky na omrzliny, pastilky pro farmaceutické účely, pektin pro farmaceutické účely, farmaceutické přípravky pro péči o pokožku, přípravky pro ošetření popálenin, posilující přípravky, tonika, potrava pro kojence, potravinové doplňky pro zvířata, pročišťující přípravky, projímadla, propolis pro farmaceutické účely, propolisové potravinové doplňky, proteinové potravinové doplňky, rebarborové kořeny pro farmaceutické účely, ricinový olej pro lékařské účely, sirupy pro farmaceutické účely, sladké dřevo (lékořice) pro farmaceutické účely, sladkosti s léčivými přísadami, soli do minerálních koupelí, soli koupelové (léčivé), tabletky pro farmaceutické účely, tinktury (farmaceutické přípravky), tinktury pro lékařské účely, přípravky pro uklidnění, přípravky proti slunečnímu úpalu pro farmaceutické účely, vedlejší produkty zpracování obilnin pro dietetické nebo lékařské účely, vitamínové přípravky, vlákniny výživové, vody (minerální) pro lékařské účely, výtažky z kopru pro lékařské účely; (30) anýz (semena), badyán, bonbóny, bylinky zahradní (konzervované) (koření), cikorka (čekanka) jako kávová náhražka, cukr, cukrovinky, čaj, čokoládové nápoje, čokoládové nápoje s mlékem, hřebíček (koření), chaluhy (koření), kakao, kakaové nápoje, kakaové nápoje s mlékem, káva, káva nepražená, kávové náhražky, kávové náhražky rostlinného původu, kávové nápoje, kávové nápoje s mlékem, kávové příchutě, koření, ledový čaj, lékořice, přísady do nápojů jiné než esence, nápoje na bázi čaje, rostlinné přípravky jako kávové náhražky, skořice (koření), včelí mateří kašička, zázvor; (32) aloe vera - nápoje nealkoholické, aperitivy nealkoholické, citronády, hroznový mošt nekvašený, jablečný mošt, koktejly nealkoholické, kvas (nealkoholické nápoje), minerální vody (nápoje), mixované ovocné nebo zeleninové nápoje, mošty, nápoje iontové, nápoje na bázi medu (nealkoholické), nealkoholické nápoje, nealkoholické výtažky z ovoce, nektar ovocný (nealkoholický), ovocné šťávy, ovocné výtažky (nealkoholické), pivo, prášky na přípravu šumivých nápojů, sirupy na výrobu nápojů, sladové nápoje, sladové pivo, soda, stolové vody, syrovátkové nápoje, šerbety (nápoje), šťávy zeleninové (nápoje), šumivá

voda, pastilky na výrobu šumivých nápojů, tablety na přípravu šumivých nápojů, voda (sodová), vody (nápoje), vody (stolní), zázvorové pivo.

(511) 5, 30, 32  
(540)

**čaj  
bylináře**

(111) **364871**

(220) 04.06.2015

(320) 04.06.2015

(442) 05.04.2017

(151) 07.02.2018

(730) **Zázvorka Aleš**, Kuzminova 419, Kralupy nad Vltavou, 27801, CZ

(740) RNDr. Karel Vulterin, náměstí Interbrigády 948/4, Praha 6, 16000

(210) O-522879

(510) (9) akumulátory, elektrické primární články a baterie, s výjimkou baterií do automobilů; (37) servis a instalace akumulátorů, elektrických primárních článků a baterií, ne v souvislosti s automobily; (42) projektování akumulátorů, elektrických primárních článků a baterií (návrhy komplexního řešení s vypracováním projektové dokumentace), ne v souvislosti s automobily.

(511) 9, 37, 42

(540)

**smart**

(111) **364872**

(220) 05.10.2015

(320) 05.10.2015

(442) 01.11.2017

(151) 07.02.2018

(730) **RENOVA Morávek, s.r.o.**, Dolní Libchavy 39, Libchavy, 56116, CZ

(740) DANĚK & PARTNERS Advokátní a patentová kancelář, Ing. Vilém

Daněk Ph.D., LL.M., patentový zástupce, Vinohradská 17, Praha 2, 12000

(210) O-525703

(510) (37) opravy, servis, údržba, vše v kolejové dopravě, práce omítkařské a sádrovací, služby ve stavebnictví, provádění investorských staveb, stavebních prací, pronájem stavebních strojů a zařízení, montáž technologických zařízení a ocelových konstrukcí, natěračské práce, provádění staveb, jejich změn a odstraňování, montáž a údržba konstrukcí, montáž lešení, stavební práce, rekonstrukce, opravy a servisní služby, vše ve stavebnictví, provádění povrchových úprav budov, rekonstrukce fasád, konzultační servis a poradenství ve stavebnictví, provádění zateplování fasád a střech, spárování a rekonstrukce spár panelových objektů, montáž skládaných a sendvičových obvodových plášťů zateplených i nezateplených, opravy a izolování okenních spár, klempířské práce, zednické práce, kompletace a instalace oken a dveří včetně zárubní a okenních ráků, vrat, zimních zahrad, zasklených lodžii, prosklených fasád a kovových a nekovových konstrukcí, servisní a údržbářské služby v rámci této třídy, zprostředkování výše uvedených činností v rámci této třídy, pokrývačské služby; (40) broušení v kolejové dopravě, barvení látek a

obuvi, dámské krejčovství, lemování nebo obšívání látek a oděvů, úprava a přešívání oděvů, pánské krejčovství, protokolová úprava textilií, střihání látek, úprava a zpracování textilu, vyšívání, zpracování, úprava a oprava plastů a kovových materiálů v rámci této třídy, a to ohýbání, lepení, leštění, lisování, tváření za tepla i za studena, dělení, řezání, broušení, spojování, svařování, mechanické opracování plastových hmot v rámci této třídy, laminování, montáž materiálů na objednávku (pro třetí osoby), tónování skla, vodovzdorná impregnace látek, vodovzdorná úprava látek, zhotovování oblečení, vycpávání a preparování zvířat, vazba tiskovin, včetně knih, zpracování kožešin a srstí, příprava a zušlechťování kožešin a srstí, vyvolávání filmů a zpracování fotografií, zpracování dřeva, zmrazování ovoce, vydělávání, barvení, příprava, zpracování a povrchové zušlechťování kůží, mlynářství, zpracování kovů a jejich povrchová úprava nebo ořezávání, emailování, galvanizace, fosfátování, chromování, zinkování, zušlechťování, zpracování nebo apretace textilu, vystrojování, bělení, barvení, mercerace barvené přize, obstaravatelská a zprostředkovatelská činnost ve vztahu k výše uvedeným službám v rámci této třídy; (42) diagnostika v kolejové dopravě, vypracování technických zpráv, dobrozdání, expertizy a posudků, technické kreslení, odborné technické poradenství a vypracování posudků (v oblasti přírodovědné, architektonické a inženýrské činnosti), expertizy a tvorba předpisů pro provoz a údržbu strojů a zařízení, konstruktérská a projektční činnost, tvorba programového vybavení, návrh a vývoj počítačového hardwaru a softwaru, analýzy chemické, vědecké a technologické služby a s ním spojený výzkum a návrhy, průmyslové analýzy a výzkum, design internetových stránek a prezentací, přírodovědný výzkum, průzkum a projektování, výzkum a vývoj nových výrobků, odborné konzultační, asistenční, analytické, designérské, vyhodnocovací a programovací služby, vše týkající se počítačového software, firmware, hardware a informačních technologií, odborné konzultace týkající se hodnocení, výběru a zavádění počítačového software, firmware, hardware, informačních technologií a systému zpracování dat, odborné konzultace týkající se informačních technologií a to i prostřednictvím telekomunikačních sítí, dodávkou on-line, internetem a sítí World Wide Web, webhosting, webdesing, výzkumné služby, kódování a dekodování zabezpečovacích systémů (tvorba software), poradenská činnost v oblasti aplikace výpočetní techniky a v oblasti informatiky, vytváření virtuálních počítačových 3 D animací a modelů, informačních technologií, navrhování a realizace automatizovaných systémů řízení, projekce počítačových sítí, a pronájem software, instalace, opravy, údržba a servis, vše ve vztahu k software, vytváření interaktivních aplikací umožňující předávání a tvorbu grafické podoby prostřednictvím sítě Internet, převod a konverze údajů a dokumentů z fyzických médií na elektronická média, tvorba a údržba počítačových stránek WEB pro zákazníky, hostování na počítačových stránkách WEB, instalace počítačových programů, programování internetových databázových systémů a internetových aplikací, konstrukce WWW prezentací a řešení WWW serverů, aktualizace a údržba počítačových programů, zhotovování kopií počítačových programů, technické studie v oblasti počítačů a programového vybavení, výzkum, vývoj a tvorba systémů pro elektronické obchodování, včetně příslušného software a hardware, programování multimediálních aplikací, vytváření interaktivních a grafických programů, počítačové animace a vizualizace (programování), grafický design, zavádění, aktualizace, návrhy, strukturování a programování či jiné vytváření databází, jiných datových systémů a aplikací pro jejich zpracování, včetně jejich instalace, zavádění, aktualizace a údržby, návrhy, strukturování a programování či jiné vytváření internetových či intranetových počítačových stránek a nástěnek (webpages a websites) a internetových či intranetových aplikací, hostování (poskytování volného prostoru) pro internetové či intranetové informace, stránky a nástěnky (webpages a websites), hostování (poskytování volného prostoru) pro internetové či intranetové aplikace, převod (konverze) počítačových programů, dat či jiných údajů v elektronické podobě z různých formátů do jiných formátů, převod (konverze) dokumentů, dat či jiných údajů z fyzických médií na elektronická média, zálohování dat a informací elektronickými a počítačovými prostředky a prostřednictvím elektronické pošty, odborné poradenství v oblasti výpočetní a informační techniky, návrhářství (oděvní).

(511) 37, 40, 42

(540)

**RENOVA Morávek Váš specialista na diagnostiku a broušení v kolejové dopravě**

- (111) **364873**  
(220) 20.11.2015  
(320) 20.11.2015  
(442) 01.11.2017  
(151) 07.02.2018  
(730) **CANDY s.r.o.**, Hradčanská 403, Pardubice-Svítkov, 53006, CZ  
(740) **DANĚK & PARTNERS** Advokátní a patentová kancelář, Ing. Dr. Vilém Daněk Ph.D., LL.M., patentový zástupce, Vinohradská 17, Praha 2, 12000  
(210) O-526829  
(510) (29) extrudované potraviny a potravinové doplňky živočišného původu ve třídě 29, bramborové lupínky a tyčinky, bramborové vločky, řepkový olej jedlý, hrách, zpracovaná zelenina, jako je cibule konzervovaná, čočka konzervovaná, fazole konzervované, hrách konzervovaný, nakládaná zelenina, zelí kysané červené i bílé, nakládané okurky, zeleninové saláty, rajčatový protlak zeleninové šťávy na vaření, sušená zelenina, vařená zelenina, zelenina v pikantním nálevu, zeleninové polévky, bylinky zahradní konzervované, bramborové hranolky, bramborové kaše, bramborové krokety, ovoce mražené, kompotované, konzervované, zavažené, kandované, sušené, jablčná a jiná pyré, kůry ovocné, ovocná dřev i mražená, ovocné rosoly, ovocné saláty, hrozinky, olivy konzervované, hummus (pasta z cizrny), konzervované žampiony, konzervované lanýže, ryby, měkkýši, koryši, sumýši a výrobky z nich, jako jsou ančovičky (sardele), humří (neživí), kaviár, konzervy rybí, krevety (neživé), langusty (neživé), mušle jedlé (neživé), losos, moučka rybí pro lidskou spotřebu, raci (neživí), rybí plátky (filé), ryby ve slaném nálevu, sardinky, slanečci, sledi, tuňák, ústřice (neživé), maso a masné výrobky, droby, vnitřnosti, dršťky, drůbež (neživá), bujóny, vývary, huspeniny, játra, játrová paštika, jelita, krvavá tlačěnka, jitrnice, klobásy, salámy, párky, konzervy masové, masové extrakty, polévky, přípravky na výrobu polévek, slanina, šunka, uzeniny, uzeniny v těstě, tukové pomazánky na chléb, vepřové, hovězí, drůbeží maso, sádlo, zvěřina, vejce, i sušené, vaječný bílek, vaječný žloutek, jedlé oleje, jedlé tuky, bílkoviny jako potrava, jedlá želatina, pektin pro potravinářství, protein pro lidskou spotřebu; (30) extrudované potraviny a potravinové doplňky rostlinného původu ve třídě 30, občerstvení na bázi rýže, občerstvení na bázi kukuřice, rýžové polštářky, rýžové tyčinky, karamelové snacky, bezlepkové potraviny, krekry, lupínky, vločky obilné, přírodní sladidla, sladový výtažek jako potravinová přísada, piškoty, piškoty s čokoládou, výrobky na bázi obilovin, kukuřičná krupice, rýžové krupice, kukuřičný slad, rostlinný olej, káva, čaj, kakao, cukr, rýže, tapioka, ságo, kávové náhražky, mouka a přípravky z obilnin, chléb, pečivo, med, sirup melasový, droždí, prášky do těsta, sůl, hořčice, ocet, nálevy k ochucení, koření, led pro osvětlení, arašidové cukrovinky, aromatické přípravky do potravin, bonbóny, čokoládové nápoje, kávové náhražky rostlinného původu, kexy, koláče s náplní, kukuřice pražená, listové těsto, makaróny, mandlové těsto, marinády (chuťové přísady), tukové těsto, masové paštiky zapečené v těstě, masové pirožky, medovníky, perníky, mentol do cukrovinek, výrobky z kukuřičné mouky, muesli, kávové náhražky, kakaové nápoje, omáčka sójová ostrá, oplatky, potraviny na bázi ovsu, ovesné vločky, palačinky, pastilky, pečivo jemné, pečivo s masovou náplní, pивní ocet, pizzy, popcorn (pražená kukuřice), potraviny z mouky, prášek do pečiva, příchutě (aroma), příchutě do nápojů s výjimkou éterických olejů, přípravky do potravin aromatické, pudinky, rostlinné přípravky jako kávové náhražky, rýže, rýžové koláčky, ságo, sirup melasový, suši, škrobové výrobky jako potrava, ztužovače šlehačky, špagety, rajčatová šťáva, šťávy s výjimkou dresinků, těstoviny, tresty do potravin, nikoliv pro lékařské účely, včelí kašička pro lidskou spotřebu ne pro lékařské účely, mořská voda na vaření, zahušťovací přípravky na kuchyňské použití, zákusky, koláče, zálivky na ochucení, zjemňující látky na maso pro domácnost, pojiva jako přísady do zmrzliny, želé ovocné, žvýkačky ne pro lékařské účely; (31) zeleninové snacky, zeleninové extrudované potraviny, rostlinné pigmenty pro potraviny, hrách čerstvý, extrudovaná krmiva a krmivové doplňky pro zvířata, čerstvá zelenina jako je zelí červené i bílé, hlávkové i krouhané, cibule, čekanka salátová, hlávkové a listové saláty, okurky, pór, paprika (rostlina), rebarbora, reveň, réva vinná, řepa jedlá, třtina cukrová, tykev, brambory čerstvé, bylinky čerstvé polévkové jako koření, kopra, bobule, čerstvé ovoce, citróny, pomeranče, citrusové ovoce, olivy čerstvé, ořechy, boby kakaové syrové, arašidy, kolové oříšky (plody kolovníku), mandle, seznam, kokosové skořápky, čerstvé kaštiny, čočka (čerstvá), fazole čerstvé, houby čerstvé, lanýže čerstvé (natural), slad na výrobu piva a lihovin, kultura houbová na výsev (podhoubí), hrozný čerstvý, kořeny jedlé, zrní (obilniny), obilná zrna v nezpracovaném stavu, obilninové zbytkové produkty pro živočišnou spotřebu, kukuřice, ječmen, pšenice, oves setý, otruby, seno, sláma, chovatelské, péstitelské produkty jako jsou rostliny, rostlinná semena, sadba, sazenice, cibule květinové,

dřevo surové, keře, křoví, kmeny stromů, kulatina dřevěná, korek surový, surová kůra, surové dřevo, květiny sušené na ozdobu, květiny živé, větve a kytice z přírodních květin, přírodní travníky, palmy, palmovníky, stromečky vánoční, zvířata domácí a hospodářská (živá), bílkoviny (proteiny) pro zvířata, potrava pro zvířata, stelivo pro domácí zvířata, krmiva suchá pro zvířata, moučka pro zvířata, přípravky posilující pro zvířata, nápoje pro domácí zvířata, potrava pro ptactvo, přísady do krmiv, ne pro lékařské účely, psí suchary, sůl pro dobytek, šrot pro zvířata, sépie (kosti pro ptáky), výživa pro domácí zvířata, živé rybářské návnady, ryby, sumýši, koryši a měkkýši živí, jikry rybí, řasy pro lidskou nebo živočišnou spotřebu (potravina).

(511) 29, 30, 31

(540)

**CANDIE'S**

(111) **364874**

(220) 02.02.2016

(320) 02.02.2016

(442) 01.11.2017

(151) 07.02.2018

(730) **Babůrek David**, Na Výrovce 684, Krupka, 41741, CZ

(740) **ZEMAN** - podkrušnohorská patentová a známková kancelář, Petr Zeman, patentový zástupce, Hradní 301, Loket, 35733

(210) O-528503

(510) (3) umělé nehty, kosmetické přípravky pro tvorbu umělých nehtů v rámci této třídy, přípravky pro manikúru a pedikúru v rámci této třídy, zejména laky na nehty, odlakovače, parafíny, krémy na ruce, výrobky ke zdobení nehtů, jiné kosmetické výrobky pro ošetření rukou a nohou, brusiva, brusné plátno, brusný papír, brusný papír leštící, kameny leštící a hladící, čistící přípravky v rámci této třídy, mýdla, obtisky ozdobné ke kosmetickým účelům, oleje pro kosmetické účely, kosmetické přípravky pro péči o pokožku, kosmetické přípravky na řasy, umělé oční řasy, lepidla pro umělé oční řasy, barvy na řasy, tužky kosmetické, toaletní voda, vata pro kosmetické účely, přípravky k čištění umělých vlasů v rámci této třídy, přípravky pro kosmetické účely; (35) zprostředkování obchodu s výše uvedenými výrobky ve třídě 3, zprostředkování obchodu s nástroji a přístroji pro úpravu nehtů a aplikaci umělých nehtů, jimiž jsou zejména nůžky, kleště, kleštičky, pilníky, brousky, brusky, štětce, odsávačky prachu a UV lampy, administrativní a účetní činnosti, reklamní činnost, vydávání a šíření reklamních a propagačních materiálů, předvádění a nabízení zboží, zprostředkování obchodu s kadeřnickými potřebami, zprostředkování obchodu s potřebami pro kosmetické služby; (44) služby kadeřnické, služby maséřské.

(511) 3, 35, 44

(540)

**RÁJ NEHTŮ**

(111) **364875**

(220) 21.07.2016

(320) 21.07.2016

(442) 01.11.2017

(151) 07.02.2018

(730) **Ryba Žilina, spol. s r.o.**, Hvězdoslavova 5, 01001 Žilina, SK

(740) **A. Holas & partner** Patentová a známková kancelář, Ing. Mgr. Hana Holasová, Křížová 4, Brno, 60300

(210) O-532699

(591) Barevná

(510) (29) maso, ryby, mořské plody a měkkýši, drůbež a zvěřina, neživí mořští živočichové, masové vřtažky, konzervované, mražené, sušené, vařené a pečené maso a ryby, slanina, šunka, masové, rybí a zeleninové pomazánky, hotová jídla připravená hlavně z masa, ryb, mořských plodů nebo zeleniny, zpracované masné výrobky, uzeniny, potravinové polotovary vyrobené ze zeleniny, masa a ryb, masové saláty, rybí saláty, zeleninové saláty, polévky, konzervované, mražené, sušené a vařené ovoce, zelenina, houby, ořechy a luštěniny, ovocné rosoly, džemy, kompoty, vejce, mléko a jeho náhražky, mléčné výrobky, potravinářské oleje a tuky.

(511) 29

(540)



- (111) **364876**  
 (220) 21.07.2016  
 (320) 21.07.2016  
 (442) 01.11.2017  
 (151) 07.02.2018  
 (730) **Ryba Žilina, spol. s r.o.**, Hviezdoslavova 5, 01001 Žilina, SK  
 (740) A. Holas & partner Patentová a známková kancelář, Ing. Mgr. Hana Holasová, Křížová 4, Brno, 60300  
 (210) O-532700  
 (591) Barevná  
 (510) (29) maso, ryby, mořské plody a měkkýši, drůbež a zvěřina, neživí mořští živočichové, masové výtažky, konzervované, mražené, sušené, vařené a pečené maso a ryby, slanina, šunka, masové, rybí a zeleninové pomazánky, hotová jídla připravené hlavně z masa, ryb, mořských plodů nebo zeleniny, zpracované masné výrobky, uzeniny, potravinové polotovary vyrobené ze zeleniny, masa a ryb, masové saláty, rybí saláty, zeleninové saláty, polévky, konzervované, mražené, sušené a vařené ovoce, zelenina, houby, ořechy a luštěniny, ovocné rosoly, džemy, kompoty, vejce, mléko a jeho náhražky, mléčné výrobky, potravinářské oleje a tuky; (35) maloobchodní a velkoobchodní služby s potravinami, zemědělskými plodinami a živočišnými produkty poskytované prostřednictvím kamenných prodejen, katalogového prodeje nebo elektronickými prostředky, reklama, obchodní management, obchodní administrativa, kancelářské práce, průzkum trhu a veřejného mínění, podnikové nebo obchodní analýzy, obchodní nebo podnikatelský průzkum a informace, poskytování poradenství, konzultací a informací v oblasti uvedených služeb; (39) doprava, balení a skladování zboží, pronájem skladů, pronájem dopravních prostředků, pronájem chladírenských zařízení, zprostředkování dopravy, organizování cest, poskytování poradenství, konzultací a informací v oblasti uvedených služeb; (43) stravovací služby, restaurace, bary, noční kluby, vinárny, bufety, provozování rychlého občerstvení, cateringové služby, rezervace míst v restauracích, rezervační služby pro objednávání jídel, přechodné ubytování, hotely, ubytovny, pronájem nábytku, stolového prádla a prostírání, poskytování poradenství, konzultací a informací v oblasti uvedených služeb.  
 (511) 29, 35, 39, 43

(540)



- (111) **364877**  
 (220) 21.07.2016  
 (320) 21.07.2016  
 (442) 01.11.2017  
 (151) 07.02.2018  
 (730) **Ryba Žilina, spol. s r.o.**, Hviezdoslavova 5, 01001 Žilina, SK  
 (740) A. Holas & partner Patentová a známková kancelář, Ing. Mgr. Hana Holasová, Křížová 4, Brno, 60300  
 (210) O-532702  
 (591) Barevná  
 (510) (29) maso, ryby, mořské plody a měkkýši, drůbež a zvěřina, neživí mořští živočichové, masové výtažky, konzervované, mražené, sušené, vařené a pečené maso a ryby, slanina, šunka, masové, rybí a zeleninové pomazánky, hotová jídla připravené hlavně z masa, ryb, mořských plodů nebo zeleniny, zpracované masné výrobky, uzeniny, potravinové polotovary vyrobené ze zeleniny, masa a ryb, masové saláty, rybí saláty, zeleninové saláty, polévky, konzervované, mražené, sušené a vařené ovoce, zelenina, houby, ořechy a luštěniny, ovocné rosoly, džemy, kompoty, vejce, mléko a jeho náhražky, mléčné výrobky, potravinářské oleje a tuky; (35) maloobchodní a velkoobchodní služby s potravinami, zemědělskými plodinami a živočišnými produkty poskytované prostřednictvím kamenných prodejen, katalogového prodeje nebo elektronickými prostředky, reklama, obchodní management, obchodní administrativa, kancelářské práce, průzkum trhu a veřejného mínění, podnikové nebo obchodní analýzy, obchodní nebo podnikatelský průzkum a informace, poskytování poradenství, konzultací a informací v oblasti uvedených služeb; (39) doprava, balení a skladování zboží, pronájem skladů, pronájem dopravních prostředků, pronájem chladírenských zařízení, zprostředkování dopravy, organizování cest, poskytování poradenství, konzultací a informací v oblasti uvedených služeb; (43) stravovací služby, restaurace, bary, noční kluby, vinárny, bufety, provozování rychlého občerstvení, cateringové služby, rezervace míst v restauracích, rezervační služby pro objednávání jídel, přechodné ubytování, hotely, ubytovny, pronájem nábytku, stolového prádla a prostírání, poskytování poradenství, konzultací a informací v oblasti uvedených služeb.  
 (511) 29, 35, 39, 43  
 (540)



- (111) **364878**  
 (220) 21.07.2016  
 (320) 21.07.2016  
 (442) 01.11.2017  
 (151) 07.02.2018  
 (730) **Ryba Žilina, spol. s r.o.**, Hviezdoslavova 5, 01001 Žilina, SK

- (740) A. Holas & partner Patentová a známková kancelář, Ing. Mgr. Hana Holasová, Křížová 4, Brno, 60300  
(210) O-532703  
(591) Barevná  
(510) (29) maso, ryby, mořské plody a měkkýši, drůbež a zvěřina, neživí mořští živočichové, masové výtažky, konzervované, mražené, sušené, vařené a pečené maso a ryby, slanina, šunka, masové, rybí a zeleninové pomazánky, hotová jídla připravené hlavně z masa, ryb, mořských plodů nebo zeleniny, zpracované masné výrobky, uzeniny, potravinové polotovary vyrobené ze zeleniny, masa a ryb, masové saláty, rybí saláty, zeleninové saláty, polévky, konzervované, mražené, sušené a vařené ovoce, zelenina, houby, ořechy a luštěniny, ovocné rosoly, džemy, kompoty, vejce, mléko a jeho náhražky, mléčné výrobky, potravinářské oleje a tuky; (35) maloobchodní a velkoobchodní služby s potravinami, zemědělskými plodinami a živočišnými produkty poskytované prostřednictvím kamenných prodejen, katalogového prodeje nebo elektronickými prostředky, reklama, obchodní management, obchodní administrativní, kancelářské práce, průzkum trhu a veřejného mínění, podnikové nebo obchodní analýzy, obchodní nebo podnikatelský průzkum a informace, poskytování poradenství, konzultací a informací v oblasti uvedených služeb; (39) doprava, balení a skladování zboží, pronájem skladů, pronájem dopravních prostředků, pronájem chladírenských zařízení, zprostředkování dopravy, organizování cest, poskytování poradenství, konzultací a informací v oblasti uvedených služeb; (43) stravovací služby, restaurace, bary, noční kluby, vinárny, bufety, provozování rychlého občerstvení, cateringové služby, rezervace míst v restauracích, rezervační služby pro objednávání jídel, přechodné ubytování, hotely, ubytovny, pronájem nábytku, stolového prádla a prostírání, poskytování poradenství, konzultací a informací v oblasti uvedených služeb.  
(511) 29, 35, 39, 43  
(540)

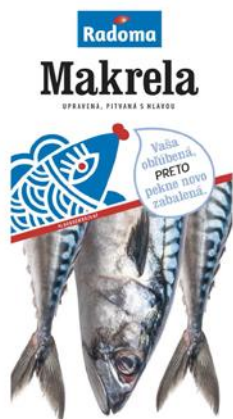

- (111) **364879**  
(220) 21.07.2016  
(320) 21.07.2016  
(442) 01.11.2017  
(151) 07.02.2018  
(730) **Ryba Žilina, spol. s r.o.**, Hviezdoslavova 5, 01001 Žilina, SK  
(740) A. Holas & partner Patentová a známková kancelář, Ing. Mgr. Hana Holasová, Křížová 4, Brno, 60300  
(210) O-532704  
(591) Barevná  
(510) (29) maso, ryby, mořské plody a měkkýši, drůbež a zvěřina, neživí mořští živočichové, masové výtažky, konzervované, mražené, sušené, vařené a pečené maso a ryby, slanina, šunka, masové, rybí a zeleninové pomazánky, hotová jídla připravené hlavně z masa, ryb, mořských plodů nebo zeleniny, zpracované masné výrobky, uzeniny, potravinové polotovary vyrobené ze zeleniny, masa a ryb, masové saláty, rybí saláty, zeleninové saláty, polévky, konzervované, mražené, sušené a vařené ovoce, zelenina, houby, ořechy a luštěniny, ovocné rosoly, džemy, kompoty, vejce, mléko a jeho náhražky, mléčné výrobky, potravinářské oleje a tuky; (31) zrní a zemědělské, zahradnické a lesní produkty, které

nejdou zahrnuty v jiných třídách, živá zvířata, čerstvé ovoce a zelenina, semena, ořechy a ořisky, rostliny a květiny, krmiva pro zvířata, slad.

- (511) 29, 31  
(540)



- (111) **364880**  
(220) 30.08.2016  
(320) 30.08.2016  
(442) 01.11.2017  
(151) 07.02.2018  
(730) **COFFEA Drinks, s.r.o.**, Kopernikova 15, 920 01 Trnava, SK  
(740) JUDr. Petra Stupková LL.M., advokátka, Jáchymova 26/2, Praha 1, Staré Město, 11000  
(210) O-533577  
(510) (32) nealkoholické koktejly, smoothie (mixované nápoje z čerstvého ovoce nebo zeleniny), zeleninové šťávy, ovocné šťávy, nealkoholické nápoje, přípravky pro výrobu nápojů, esence pro výrobu nápojů, nealkoholické nápoje z ovocných šťáv, nealkoholické ovocné nektary, nealkoholické výtažky z ovoce, orgeada; (35) administrativní zpracování objednávek, řízení obchodní činnosti výkonných umělců, aktualizace a údržba dat v počítačových databázích, aktualizace reklamních materiálů, grafická úprava pro reklamní účely, obchodní správa licencí k výrobkům a službám jiných osob, marketing, vyhotovování hospodářských prognóz; (43) domovy pro seniory, hotelové služby, rezervace ubytování v hotelech.  
(511) 32, 35, 43  
(540)

## COFFEE TEE

- (111) **364881**  
(220) 07.09.2016  
(320) 07.09.2016  
(442) 21.12.2016  
(151) 07.02.2018  
(730) **VIRGINA s.r.o.**, Pompova 260/23, Brno, 61700, CZ  
(740) Mgr. Marie Žáková, patentový zástupce, Ostrovská 4, Troubsko, 66441  
(210) O-533757  
(510) (16) papír, výrobky z papíru, lepenky a kartonážní výrobky, a to papírové obaly, obaly z kartónu, papírové sáčky a tašky, papírové a lepenkové dárkové tašky, psací a kreslicí potřeby, tužky, pera, štětce, fixy, lepidla, kancelářská a pro domácnost, plastové sáčky a tašky, obalové materiály z plastických hmot v rámci této třídy; (18) výrobky z kůže a jejich náhražek, a to surové kůže a kožešiny, kabelky, příruční kabely, nákupní tašky, cestovní tašky, plážové tašky, taštičky na kosmetické potřeby, náprsní tašky, peněženky, deštníky, slunečníky, klíčenky; (21) náčiní a nádoby z plastů pro domácnost a kuchyni, plastová vědra, džbery, džbánky, mísy, misky, podnosy, tácky a formy na med pro domácnost, plastové sklenice na nápoje, plastové cukřenky, kořenky a máselníčky, plastové dózy na uchovávání potravin a plastové koše na prádlo pro domácnost, zboží skleněné, porcelánové a kameninové neobsažené v jiných třídách pro kuchyni a stolování, a to skleněné džbánky na nápoje, skleněné dózy na uchovávání potravin, cukřenky, kolíčky na prádlo; (24) tkaniny a textilie pro výrobu oděvů a kusového textilu, bytového textilu, ložního prádla, ložní příkrývky a pokrývky, ručníky, utěrky a prostírky (textilní), povlečení, prostěradla, přehozy, potahy v rámci této třídy, závěsy, záclony, textilní předložky, ubrusy (textilní), látkové kapesníky; (25) pánské, dámské a dětské prádlo, pánské, dámské a dětské oděvy, ponožky, punčochové zboží, silonové punčocháče a veškeré silonové výrobky

obsažené v této třídě, slipy, trenýrky, boxeršortky, spodky, kalhotky, stahovací kalhotky, podprsenky, korzety, živůtky, noční oblečení, nátělníky, spodní košilky, bavlněná trika, bavlněné polokošile, elastické kalhoty, tepláky, teplákové soupravy, mikiny, roláky, svetry, sportovní oblečení, halenky, šaty, kostýmy, sukně, saka, košile, vesty, kabáty, pláštěnky, noční košile, pyžama, oblečení pro volný čas, plavky a plážové oblečení, župany, vázanky, motýlky, šály, šátky, klobouky, čepice, rukavice, obuv všeho druhu, opasky.

(511) 16, 18, 21, 24, 25

(540)

## VIRGINA

(111) **364882**

(220) 26.10.2016

(320) 26.10.2016

(442) 01.11.2017

(151) 07.02.2018

(730) **Walweelová Hana**, Podhradí 33/6, Horka nad Moravou, 73835, CZ

(740) AK Jan Bárta, JUDr. Jan Bárta, advokát, Kaprova 42/14, Praha 1, 11000

(210) O-534887

(510) (25) golfové kalhoty, minigolfové kalhoty, golfové boty, minigolfové boty, golfové čepice, minigolfové čepice, golfové sukně, minigolfové sukně, golfové šortky, minigolfové šortky, golfky (sportovní kalhoty pod kolena), obuv pro golf, obuv pro minigolf, obuv na golf, obuv na minigolf, kšiltovky na golf, kšiltovky na minigolf, golfové rukavice, minigolfové rukavice, sportovní oděvy; (28) výrobky na hraní golfu, výrobky na hraní minigolfu, golfové vaky, minigolfové vaky, golfové hole, minigolfové hole, golfové rukavice, minigolfové rukavice, golfové míče, minigolfové míče, rukojeti golfových holí, rukojeti minigolfových holí, držadla golfových holí, držadla minigolfových holí, hlavy golfových holí, hlavy minigolfových holí, chrániče golfových holí, chrániče minigolfových holí, obaly golfových holí, obaly minigolfových holí, pomůcky na golfový trénink, pomůcky na minigolfový trénink, kovové golfové hole, kovové minigolfové hole, golfové odpalovací podložky, minigolfové odpalovací podložky, sběrače golfových míčků, sběrače minigolfových míčků, kryty golfových holí, kryty minigolfových holí, chrániče golfových holí, chrániče minigolfových holí, obaly golfových holí, obaly minigolfových holí, tréninkové jamky na golf, tréninkové jamky na minigolf, sítě na nácvik golfu, sítě na nácvik minigolfu, zařízení na trénování golfu, zařízení na trénování minigolfu, stojany na golfové vaky, stojany na minigolfové vaky, brašny na golfové hole, brašny na minigolfové hole, golfové praporky, minigolfové praporky, sady golfových odpalovacích podložek, sady minigolfových odpalovacích podložek, držáky golfových odpalovacích podložek, držáky minigolfových odpalovacích podložek, tašky na nošení golfových holí, tašky na nošení minigolfových holí, pásky na rukojeti golfových holí, pásky na rukojeti minigolfových holí, podložky na procvičování odpalování (golfové a minigolfové vybavení), značky na určení polohy golfového míče, značky na určení polohy minigolfového míče; (37) stavba hřišť, stavba sportovišť, stavba golfových hřišť, stavba minigolfových hřišť; (39) silniční doprava, autodoprava, doprava a přeprava, doprava a doručování zboží, doprava výrobků, doprava nákladů; (41) zábava, sportovní aktivity, sportovní výuka, trénink a instruktáž, zábava ve formě golfových turnajů, zábava ve formě minigolfových turnajů, výuka minigolfu, výuka golfu, kondiční výuka minigolfu, pronájem minigolfového vybavení, provozování golfových hřišť, provozování minigolfových hřišť, organizování minigolfových turnajů, poskytování golfového vybavení, poskytování minigolfového vybavení, zábavní služby spojené s golfem, zábavní služby spojené s minigolfem, pronájem sportovních zařízení, služby sportovních klubů, služby sportovních areálů, produkce sportovních událostí, pronájem sportovních potřeb, kondiční výuka golfu, pronájem golfového vybavení, organizace golfových turnajů, výcvik golfových dovedností, výcvik minigolfových dovedností, služby golfových nosičů, služby minigolfových nosičů, poskytování služeb golfových hřišť, poskytování služeb minigolfových hřišť, plánování profesionálních golfových turnajů, plánování profesionálních minigolfových turnajů, zábava ve formě golfových turnajů, zábava ve formě minigolfových turnajů, organizování sportovních soutěží a sportovních událostí, zábavní služby ve formě sportovních událostí, organizování sportovních akcí.

(511) 25, 28, 37, 39, 41

(540)

## WGW

(111) **364883**

(220) 27.10.2016

(320) 27.10.2016

(442) 01.11.2017

(151) 07.02.2018

(730) **Krýsl Lubomír Ing.**, Pallova 12, Plzeň, 30100, CZ

(740) PROPATENT, JUDr. Matěj Sedláček, Pod Pekařkou 1, Praha 4, 14700

(210) O-534919

(510) (16) papírenské výrobky, papírové ubrousky, papírové a kartónové podtácky, podtácky pod pivní a nápojové sklenice, bloky, kancelářské potřeby vyjma nábytku, letáky, obaly na lahve z papíru nebo lepenky, plakáty, papírová prostrání, psací potřeby, publikace, těžítka, papírové ubrusy; (21) sklenice, korbele, sklo, nádobí, podtácky (ne papírové), papírové kelímky, chladicí nádoby, lahve, nádoby, žejdlíky na pivo; (25) oděvy, pokrývky hlavy, obuv; (32) pivo, nealkoholické nápoje, minerální vody přírodní, ochucené stolní a pramenité vody, syčené nápoje nealkoholické, ovocné šťávy, sirupy a přípravky ke zhotovování nápojů; (35) pořádání veletrhů a festivalů pro obchodní a reklamní účely, propagační činnost, vydávání reklamní literatury, distribuce reklamních letáků a brožur, poskytování reklamního prostoru, příprava reklamních materiálů, tvorba reklamních předmětů a reklam; (41) organizování festivalů pro zábavní a kulturní účely, filmové projekce, informace o možnostech zábavy, organizace a pořádání kulturních akcí jako jsou koncerty, soutěže, večírky a plesů, zábava (služby-), organizování živých vystoupení, zábavní, sportovní a kulturní služby a aktivity, pořádání předváděcích akcí (pro účely výuky), fotografování, nahrávání a poskytování on-line videí bez možnosti stažení, živá představení a vystoupení, organizování klubové činnosti, pořádání pivních festivalů; (43) služby zajišťující stravování a dočasné ubytování, stravování a pitný režim, služby rychlého občerstvení, catering (hromadné dodávání hotových jídel, nápojů do restaurací, jídelen, zajištění stravování při společenských akcích), podávání a příprava jídel a nápojů, služby gastronomie, pořádání pivních degustací (zajištění nápojů).

(511) 16, 21, 25, 32, 35, 41, 43

(540)

## SLUNCE VE SKLE

(111) **364884**

(220) 30.11.2016

(320) 30.11.2016

(442) 01.11.2017

(151) 07.02.2018

(730) **Love Original Cosmetics s.r.o.**, Pivovarská 3157, Česká Lípa, 47000, CZ

(210) O-535592

(510) (3) přípravky z aloe vera pro kosmetické účely, ambra (parfumerie), antiperspirační mýdlo, aroma (éterické oleje), balzámy jiné než pro léčebné účely, bělicí a čistící přípravky na kůži, éterické oleje z cedrového dřeva, esenciální oleje z citrónů, citrónový olej (silice), čistící mléko pro toaletní účely, čistící prostředky, deodoranty pro lidskou potřebu nebo pro zvířata, detergenty (čistící prostředky) s výjimkou pro použití při průmyslových procesech v lékařství, éterické esence, éterické oleje, přípravky na holení, holicí mýdlo, ionón (parfumerie), jasmínový olej, kapaliny na mytí skel do ostříkovačů vozidel, kolínská voda, kosmetické neceséry (plně), kosmetické přípravky, kosmetické přípravky pro zeštíhlení, kosmetické tužky, kosmetické přípravky do koupele, koupelové soli nikoliv pro medicínské účely, kosmetické krémy, krémy na bělení pokožky, krémy na kůži, květinové parfémy (základní látky -), výtažky z květin (parfumerie), přípravky na odstraňování laku, lak na vlasy, lak na nehty, lesk na rty, lešticí přípravky, levandulová voda, levandulový olej, líčidla, mandlové mléko pro kosmetické účely, mandlové mýdlo, mandlový olej, masážní gely jiné než pro léčebné účely, kosmetické masky (krášlicí), mentolová silice (výtažkový olej), čistící mléko pro toaletní účely, mandlové mléko pro kosmetické účely, mycí přípravky pro intimní hygienu a deodorizační přípravky, mýdla, mýdla, mýdla pro oživení a zjasnění tkanin, dezodorizační mýdlo, mýdlo proti pocení, mýdlo proti pocení nohou, nálepky pro zdobení nehtů, kosmetické přípravky na obočí, tužky na obočí, odlakovače, přípravky na odličování, odmašťovací přípravky, s výjimkou těch, které jsou užívány při průmyslových postupech nebo při výrobě, ochranné prostředky na kůži (leštidla), ochranné prostředky na kůži (leštidla), gaultierový olej, oleje čistící, oleje do voňavek, oleje éterické, silice, oleje pro kosmetické účely, oleje pro toaletní účely, opalovací přípravky, kapalina do ostříkovačů předních skel vozidel, spreje pro osvěžení dechu, osvěžovače dechu (pásky), osvěžovače vzduchu, parfémovaná voda, parfémy, pižmo (parfumerie), pleťová voda pro kosmetické účely, kosmetické ubrousky napuštěné pleťovou vodou,

přípravky proti pocení (toaletní potřeby), kosmetické přípravky pro péči o pokožku, pomády pro kosmetické účely, pouzdra na rtěnky, prací prostředky, prostředky na odstraňování rzi, příchutě do nápojů (éterické oleje), přípravky do koupelí, přípravky pro léčebné účely, přípravky na rovnání vlasů, přípravky pro chemické čištění, přípravky pro péči o nehty, pudr (líčidlo), pudr na líčení, rtěnky, růžový olej, kosmetické přípravky na řasy, odstraňovače na skvrny, soda (bělicí), soda na praní, na čištění, soli bělicí, suché šampony, sušící prostředky pro myčky nádobí, šampony, toaletní přípravky, toaletní voda, tužky pro kosmetické účely, ubrusy napuštěné přípravkem na odstraňování make-upu, ústní vody, přípravky pro lékařské účely, vata pro kosmetické účely, vatové tyčinky pro kosmetické účely, vazelína z ropy pro kosmetické účely, vlasové kondicionéry, vlasové vody, barviva na vlasy, přípravky na ondulaci vlasů, voda parfémovaná, voda po holení, voňavkářské výrobky, vonná dřeva, vonné sáčky do prádla, vonné tyčinky, depilační vosk, vosk na vousy, přípravky pro vykuřování (parfumerie), zjasňovače barev chemické pro použití v domácnosti (prádlo), zubní bělicí pasty, zubní pasty; (5) medicínální mýdla.

(511) 3, 5  
(540)



(111) **364885**  
(220) 30.11.2016  
(320) 30.11.2016  
(442) 01.11.2017  
(151) 07.02.2018  
(730) **Genomac výzkumný ústav, s.r.o.**, Dmlovská 1112/60, Praha 6, Ruzyně, 16100, CZ  
(740) Ing. Jiří Střelák, Šumberova 42, Praha 6, 16200  
(210) O-535609  
(510) (41) zábavní činnosti, umělecké činnosti, fotografování, sportovní činnosti, organizování a pořádání kulturních, společenských akcí, seminářů a kongresů; (42) tvorba počítačového software - programování počítačů, zhotovování software na zakázku, počítačová animace a modelace, počítačová grafika (služby), průmyslový design, umělecký design, webdesign, správa a údržba a kontrola počítačových dat, pronájem výpočetní techniky, pronájem počítačového software, informačních systémů a technologií, projektová a technicko - inženýrská činnost; (44) dietetické poradenství, ošetrovatelské a opatrovnické služby související s lékařskou péčí, terapeutické služby, masážní služby, služby relaxační a regenerační, lázeňské služby, služby v oblasti hygieny, kosmetické služby, zkrášlovací služby.

(511) 41, 42, 44  
(540)

## Rekreační genetika

(111) **364886**  
(220) 09.01.2017  
(320) 09.01.2017  
(442) 01.11.2017  
(151) 07.02.2018  
(730) **Rajtoral Lukáš**, Komenského 570, Protivín, 39811, CZ  
(740) VYNÁLEZ s.r.o., Vinohradská 17, Praha 2, 12000  
(210) O-536519  
(510) (17) polotovary z umělých hmot, plastová céčka z polystyrenu, fólie z umělých hmot, kromě fólií na balení, materiály těsnící, ucpávací, izolační, azbest, acetat celulózy jako polotovar, dráty svařovací z umělých hmot, ebonit, guma, izolační laky, materiály pro izolaci jako izolační nátěry, tkaniny a oleje, kaučuk syntetický, gumové pytle na balení v rámci této

třídy, objímky na potrubí nekovové, izolační pásy, izolační plst, izolační skleněná vlna, zvukově izolační materiály, zábrany volné proti znečištění v rámci této třídy, plastové a pryžové výlisky pro různá odvětví průmyslu, dielektrika, umělé hmoty nebo polozpracované pěny jako filtrační, spojovací nebo izolační hmoty v rámci této třídy, fólie izolační, viskóznové, z regenerované celulózy a z dalších umělých hmot, kromě fólií na balení, guma, gutaperča, azbest, kaučuk, minerální vlna, pryskyřice akrylátové nebo syntetické, slída, vulkánfibr, vše jako surovina nebo polotovar, hadice ohebné (nekovové), hadice z textilních materiálů, lepicí pásy kromě pásek pro léčebné účely, pro kancelářské účely a pro použití v domácnosti, gumové nárazníky na tlumení nárazů, nitě z umělých hmot, kromě nití k textilním účelům, těsnění, podklady, výplně a ucpávky z materiálů spadajících do této třídy, zvukově-izolační materiály a další izolační materiály spadající do této třídy; (20) plastové úložné boxy, plastové boxy na léky, plastové nádoby pro použití v domácnosti, plastové nádoby (obaly), vanová madla, ne kovová; (21) plastové formy pro použití v domácnosti, sklenice, číše, jídelní, kávové a čajové servisy, mísy, tácy, talíře, talířky, džbány, džbánky, vázy, vázičky, lahve, sklo surové nebo polozpracované jako upomínkové předměty, lahvičky, dárkové předměty ze skla a keramiky, upomínkové předměty a výrobky ze skla, porcelánu, kameniny a plastických hmot, které nejsou zahrnuty v jiných třídách včetně keramických miniatur, a další umělecké a upomínkové předměty v rámci této třídy, otvíráky na láhve, vybavení koupelen, jmenovitě držáky mýdla, misky na mýdlo, nádoby na mýdlo, držáky na zubní kartáčky, věšáky na ručníky, držáky poliček, police, držáky sklenic, kulaté věšáky na ručníky, držáky ručníků, držáky na papírové role, soupravy kartáčů, skládající se z čistící štětky a stojanu pro ni, police na ručníky pro hosty, koše na ručníky pro hosty, hřebeny a mycí houby, kartáče, hrnečky, čajové konvice neelektrické nikoliv z drahých kovů, schránky na pečivo, soupravy kuchyňského nádobí, kuchyňské hrnce, kotlíky, soupravy kořenek, solníčky, slánky, pepřenky, ruční mlýnky na pepř, kalíšky na vejce, květináče, stojánky na jídelní lístky, pokladničky na peníze; (35) obchodování a internetový obchod s výše uvedenými výrobky ve třídách 17, 20 a 21, marketing, obstaravatelská a zprostředkovatelská služba v rámci propagace, reklamy, kancelářských prací pro výše uvedené výrobky ve třídách 17, 20 a 21, účetnictví, automatizované zpracování počítačových dat a spravování obchodních databází, marketingové služby v oblasti správy nemovitostí, logistiky, obchodní administrativy a kancelářské práce, aranžérství a průzkum trhu v souvislosti s reklamou pro jiné firmy a zákazníky, rozesílání reklamních prospektů, pořizování reklamních informačních tiskovin, poradenské komerční služby, inzertní činnost, poskytování pomoci při provozu obchodu, včetně zprostředkování obchodních a souvisejících obchodně personálních záležitostí, kontrola, vedení, vypracování statistických přehledů, poradenství v oblasti organizace a ekonomiky podnikání, poradenské služby při výběru zaměstnání, organizování výstav a veletrhů k reklamním a obchodním účelům, provádění aukcí a dražeb, pronájem kancelářských strojů a zařízení, distribuce vzorků zboží k reklamním účelům, vykonávání administrativních prací pomocí výpočetní techniky, zprostředkování nákupu a prodeje v oblasti výpočetní techniky (hardware i software), kopírování nebo rozmnožování dokumentů, dokladů, příprava a vyhotovení daňových příznání, pronájem reklamních ploch, půjčování fotokopírovacích strojů, management turistických destinací, revize účtů (audit), administrativní služby týkající se celního odbavení, zajištění reklamy za účelem prezentace podnikatelů v oblasti vnitrostátní a mezinárodní dopravy, přepravy, zasilatelství a skladních zařízení, pronájem prodejních automatů.

(511) 17, 20, 21, 35  
(540)

IDEAL BOX

(111) **364887**  
(220) 23.01.2017  
(320) 23.01.2017



- (442) 01.11.2017  
(151) 07.02.2018  
(730) **GET THE LOUK s.r.o.**, Kaprova 42/14, Praha 1, 11000, CZ  
(740) Ing. Václav Kratochvíl, Husníkova 2086, Praha 13, 15500  
(210) O-536855  
(591) Barevná  
(510) (18) batohy, sportovní tašky, deštníky, hole, kufry, pásky z kůže, tašky, peněženky, slunečníky, kabelky, kožené a imitace kožešin, kožená galanterie, aktovky, klíčenky, obaly na doklady, cestovní neceséry; (20) zrcadla do ruky, toaletní zrcátka, umělecká díla a figurky ze dřeva, vosku, sádry a umělých hmot; (25) trička, svrchní ošacení, spodní ošacení, prádlo, punčochové výrobky, pokrývky hlavy, plavky, textilní oděvní doplňky zařazené v této třídě, obuv všeho druhu, oděvy, rukavice, čelenky, kravaty, opasky, šály; (35) reklamní, inzertní, propagační a marketingová činnost, průzkum a vyhodnocování trhu, překlad informací do počítačové databáze, rozšiřování a zasilání reklamních materiálů zákazníkům, prezentace služeb na internetu, komerční využití internetu v oblastech komerčních internetových médií a vyhledávacích služeb, prezentace uživatelů na stránkách world wide web a počítačové síti internet, public relations, pořádání výstav, veletrhů a propagačních akcí pro obchodní a reklamní účely.  
(511) 18, 20, 25, 35  
(540)



- (111) **364888**  
(220) 15.02.2017  
(320) 15.02.2017  
(442) 01.11.2017  
(151) 07.02.2018  
(730) **Green Ways s.r.o.**, Ovocný Trh 572/11, Praha 1, 11000, CZ  
(740) Šetina, Komendová & Partners s.r.o., advokátní kancelář, JUDr. Tomáš Šetina, Purkyňova 649/127, Brno, Medlánky, 61200  
(210) O-537398  
(510) (5) vitamíny, minerály a stopové prvky, dietní a nutriční přípravky (potravinové doplňky), medicínální sirupy, výtázky z léčivých bylin a kombinované přípravky vitamínů, minerálů, stopových prvků a léčivých bylinných výtazků, potravinové doplňky obohacené vitamíny nebo minerály nebo stopovými prvky, vitamínové přípravky, vitamíny a multivitaminové preparáty, minerály a multiminerálové preparáty, léčivé bylinné čaje, léčivé byliny, cukrovinky nebo pastilky nebo tabletky nebo tobolky nebo kapsle nebo žvýkačky s léčivými přísadami, dietetické látky upravené pro lékařské účely, minerální vody a dietetické nápoje upravené pro lékařské účely, dietní potraviny upravené pro lékařské účely, výživa pro kojence, doplňky výživové pro lékařské účely, bílkovinné přípravky nebo potrava pro lékařské účely, balzámy a krémy a masti pro lékařské účely, chemické přípravky pro lékařské účely, oleje pro lékařské účely, tuky pro lékařské účely, léčivé soli, tinktury pro lékařské účely, bylinné výtázky nebo sirupy pro léčebné účely, vitamínová a minerální výživa ve formě koncentrátů, proteinové koncentráty jako výživné přísady k potravinám (potravinové doplňky), droždí pro farmaceutické účely, výživné nebo dietetické přípravky pro lékařské účely pro denní doplnění stravy (včetně fitness přípravků) jako instantní strava nebo samostatná (vlastní) směs, která se skládá hlavně z mléka v prášku nebo ze živočišných nebo zeleninových proteinů, také s přísadami vitamínů nebo minerálů nebo stopových prvků nebo cukru, potravinové doplňky ne pro lékařské účely a obsahující látky živočišného původu, protein pro lidskou spotřebu (potravní doplněk), proteinové výrobky a přípravky pro výživu (potravní doplněk), přípravky zvláštní výživy pro sportovce nebo osoby s vysokým energetickým výdejem (potravní doplněk), želatinové výrobky a přípravky pro výživu (potravní doplněk), výživné přípravky pro denní doplnění stravy (včetně fitness přípravků) jako instantní strava nebo samostatná (vlastní) směs, která se skládá hlavně z mléka v prášku nebo ze živočišných nebo zeleninových proteinů, také s přípravkem vitamínů nebo minerálů nebo stopových prvků nebo cukru (potravní doplněk), potravinové doplňky ne pro lékařské účely a obsahující látky rostlinného

původu (potravní doplněk); (29) želatina, tuky jedlé, oleje jedlé, extrakty z chaluh jako potravina; (30) cukrovinky, žvýkačky, bonbóny, med, propolis pro lidskou potřebu (potravinářské účely), pekařské výrobky, cukrářské výrobky, kakao, káva, čaj, čokoláda; (32) minerální vody, šumivé a jiné nealkoholické nápoje všeho druhu, přípravky nebo příchutě na výrobu nápojů, koncentráty a sirupy k výrobě nápojů, ovocné nebo zeleninové šťávy a džusy a sirupy, nealkoholické nápoje obohacené vitamíny a minerály, iontové a energetické nápoje nealkoholické, proteinové nealkoholické nápoje, dietní nápoje, želatinové nápoje, tablety a prášky na přípravu šumivých nealkoholických nápojů, ovocné nebo zeleninové nealkoholické nápoje, nealkoholické nápoje s příchutí ovoce a zeleniny, minerální vody, pramenité vody, sodová voda, voda, míchané nealkoholické nápoje, rajčatová šťáva jako nápoj, aperitivy nealkoholické; (35) obchodní management a odborné podnikové poradenství, provozování sítě maloobchodních prodejen s výše uvedenými výrobky ve tř. 5, 29, 30 a 32, poskytování pomoci při provozu supermarketů a obchodů, poskytování obchodních informací - komerční informační kancelář.

- (511) 5, 29, 30, 32, 35  
(540)



- (111) **364889**  
(220) 16.02.2017  
(320) 16.02.2017  
(442) 01.11.2017  
(151) 07.02.2018  
(730) **SAZKA a.s.**, K Žižkovu 851, Praha 9, 19093, CZ  
(740) Halaxová & Halaxová TETRAPAT, RNDr. Zdeňka Halaxová, Jinonická 80, Praha 5, 15800  
(210) O-537441  
(591) Barevná  
(510) (9) hardware a software pro informační technologie a audiovizuální zařízení, zařízení a příslušenství na zpracování dat, platební terminály pro zprostředkování on-line plateb, software, loterní a herní terminály, loterní video terminály, elektronická zařízení pro hraní loterií a her, video herní terminály, počítačové terminály a hardware používaný při provozu loterií a herních systémů, software pro počítačové hry, elektronické hrací karty (elektronické stírací losy); (16) papír, lepenka, reklamní, propagační a užitkové výrobky z papíru určené pro propagaci, periodické i neperiodické publikace, tištěné informační, reklamní a propagační materiály v rámci této třídy určené pro propagaci, tiskárenské výrobky a kartonážní výrobky, a to krabice, data a databáze na papírových nosičích, psací potřeby, kalendáře, diáře, školní potřeby, losy, sázenky, sázkové tikety, vstupenky; (38) telekomunikační služby, mobilní telekomunikační služby, provozování mobilní telekomunikační sítě pro bezdrátový přenos hlasu a dat, služby mobilního připojení k síti internet včetně vysokorychlostního připojení a přenosu hlasové služby přes internetový protokol, peer-to-peer komunikace, služby instant messaging, osobní komunikační služby, pager služby, služby elektronické pošty, sledování mobilních telefonů pomocí satelitních signálů a zjišťování polohy mobilních telefonů pomocí satelitních signálů, radio-paging, poskytování bezdrátového aplikačního protokolu (WAP), včetně služeb využívajících zabezpečeného komunikačního kanálu, hlasová pošta, provádění videokonferencí, video-telefonní služby, služby zprostředkování přístupu ke všem druhům datových a informačních sítí a internetu, služby textových a multimediálních zpráv, vytváření a poskytování telekomunikačních a komunikačních databází, služby umožňující spotřebitelům stahovat digitální obsah prostřednictvím sítě a serveru do osobní databáze, provozování on-line komunikačních fór, přenos sportovních utkání; (41) organizování a pořádání loterií, provozování loterií, heren, rulet a kasin, organizování provozu a organizování pořádání sázkových her, výherních loterií, tombol, soutěží, vlastní provozování sázkových her a loterií o peníze prostřednictvím internetu, včetně stíracích losů s možností výhry, provozování výherních i nevýherních hracích zařízení, služby vztahující se k hrám, sázení, hazardním hrám včetně

hazardních her na dálku, loteriím, kasinům a ruletám v rámci této třídy, organizování sportovních sázek a číselných loterií, prodej losů a příjem sázek, pořádání a organizování kulturních, sportovních a společenských událostí, předprodej a prodej vstupenek, organizování a pořádání vzdělávacích akcí, provozování sportovních zařízení, provozování her on-line, zprostředkování loterií prostřednictvím e-losů; (42) geologické výzkumy, geologické průzkumy a geologické expertizy, průzkum ropných polí, analýzy chemické, analýzy těžby ropných polí, expertizy v oblasti hornické činnosti, inženýrské práce, projektování, zeměměřičství, tvorba a pronájem softwaru, vyhledávání a průzkum ložisek nerostů, výzkum v oboru strojírenství, strojírenské návrhy a poradenství, projekční činnost ve výstavbě, činnosti projekční kanceláře, odborné poradenské a konzultační služby v oblasti energetiky, spotřeby zemního plynu a energetické účinnosti v budovách, geodezie, poradenství v oblasti ochrany životního prostředí, kontrola a testování ropných věží, vývoj a výzkum organických a anorganických materiálů termogelů, bioanalogických materiálů, výzkum a vývoj obvazového materiálu, náplastí, biologických kožních krytů, optických pomůcek, prostředků na korekci zraku, intraokulárních čoček, implantátů na bázi hydrogelu, gynekologických prostředků pro dilataci děložního čípku, kosmetických krémů a dalších medicínských a biomedicínských prostředků, shromažďování, analýza dat získaných v souvislosti s výrobou zdravotnických a biomedicínských prostředků, výzkum a vývoj biomedicínských prostředků, web hosting, datové služby, a to úschova, správa, zálohování dat v počítačových databázích, provozování datových skladů v počítačových databázích, navrhování a správa počítačových sítí, služby úložiště velkého objemu dat a informací (elektronické ukládání dat), tvorba a pronájem softwaru, počítačové programování, pronájem technických řešení pro informační a komunikační technologie (služby ICT specialistů) pronájem softwaru a počítačů, provoz a správa informačních systémů a zajištění jejich kontinuálního rozvoje, poradenské a konzultační služby ICT specialistů zaměřené na provoz a optimalizaci informačních a komunikačních technologií, a na návrhy a implementaci řešení v oblasti manipulace s daty a informacemi, výzkum a vývoj technologií pro oblast živočišné výroby.

(511) 9, 16, 38, 41, 42  
(540)



(111) **364890**  
(220) 21.02.2017  
(320) 21.02.2017  
(442) 01.11.2017  
(511) 07.02.2018  
(730) **MERTLIN s.r.o.**, Nerudova 744, Červený Kostelec, 54941, CZ  
(210) O-537529

(510) (37) čištění, praní, úklid, opravářské služby sanitárního zařízení; (41) kulturní, vzdělávací a zábavné akce; (43) hotelové služby, ubytovací služby, domovy pro seniory (služby ubytování a stravování), penziony, stravovací služby, provozování restaurace; (44) lékařské služby, ošetrovatelské a pečovatelské služby, rehabilitační služby, wellness služby (lázně, sauny, koupele), masáže, péče o hygienu osob, služby kadeřnické a kosmetické, manikúra a pedikúra.

(511) 37, 41, 43, 44  
(540)

**ALKALIS**

(111) **364891**  
(220) 08.03.2017  
(320) 08.03.2017  
(442) 01.11.2017  
(511) 07.02.2018  
(730) **HELL.cz s.r.o.**, Poupětova 1333/7, Praha 7, 17000, CZ

(210) O-537930  
(510) (25) oděvy, obuv, pokrývky hlavy; (35) inzertní, reklamní a propagační činnost, organizování výstav a veletrhů k reklamním a obchodním účelům, organizování módních přehlídek k obchodním účelům, odborné poradenství vztahující se k organizování výstav a veletrhů k reklamním a obchodním účelům, činnost a služby v oblasti aranžérství výstavních ploch, výstavních expozic, jakož i výstavních exponátů k reklamním a obchodním účelům, distribuce zboží k reklamním účelům, propagace kulturních akcí; (41) činnost vyučovací, výchovná, vzdělávací a zábavní včetně pořádání specializačních doškolovacích kurzů, symposií a konferencí, doprovodné výstavy k výchovným a vzdělávacím účelům, provozování pracovních diskusního a zájmového klubu, organizování výstav a veletrhů ke vzdělávacím, kulturním, výchovným a zábavním účelům, organizování společensko-kulturních akcí, pořádání zábavních soutěží, organizování soutěží o oceňování nejlepších exponátů, jakož i nejlepších expozic, odborné poradenství vztahující se k organizování výstav a veletrhů ke vzdělávacím, kulturním, výchovným a zábavním účelům, organizování módních přehlídek pro výchovné, vzdělávací, kulturní a zábavní účely, kromě módních přehlídek pro reklamní účely, nakladatelská a vydavatelská činnost, provozování galerií, pořádání seznamovacích večírků, pořádání kulturních akcí.

(511) 25, 35, 41  
(540)

**L'AMOUR NIGHT**

(111) **364892**  
(220) 09.05.2017  
(320) 09.05.2017  
(442) 01.11.2017  
(511) 07.02.2018  
(730) **Aidan Daniela**, Kostnické náměstí 635/3, Praha 3, Žižkov, 13000, CZ  
(210) O-539479  
(510) (16) instruktážní, metodické a výukové materiály, časopisy (periodika), formuláře, grafiky, kalendáře, karty, katalogy, knihy, malby, obrazy, periodika, plakáty, publikace, tiskoviny; (35) reklamní činnost, návrh a výroba reklamních a propagačních výrobků, výroba a šíření reklamních audio-vizuálních sdělení pro prodej služeb a výrobků, obchodních katalogů a elektronických médií zejména prostřednictvím internetových stránek nebo sociálních sítí, psaní a vydávání reklamních, propagačních a inzertních textů, pomoc a poradenství při provozu a řízení obchodního podniku, obchodní činnosti, obchodních záležitostí a vztahů, personální poradenství v oblasti podnikání, neziskového sektoru a státní správy, poradenství a konzultační činnost při vedení podniků, personální poradenství v oblasti osobního rozvoje, fyzického a psychického zdraví zaměstnanců, vypracování a prezentace posudků pro personální oblast; (41) vzdělávání, školení a lektorská činnost v oblasti osobního rozvoje, duševního a fyzického zdraví lidí, rodin a vztahů, podniku a kulturního prostředí v podniku, konzultační činnost a koučink, vypracování a realizace návrhů individuálních a skupinových rozvojových programů, praktických workshopů, cvičebních a metodických plánů, organizování a vedení kongresů, konferencí, přednášek, seminářů, symposií, výchova, vyučování a vzdělávání dospělých i dětí, on-line vzdělávání a audio-vizuální vzdělávací programy pro internetové stránky, studium dálkové a prezenční, praktický výcvik (výchovný i instruktážní), psaní a vydávání tištěných i elektronických knih, psaní a zveřejňování prezentací pro vzdělávací a zábavní účely, psaní a zveřejňování textů a publikací v písemné, elektronické i audio-vizuální podobě; (42) výzkum v oblasti psychického, fyzického zdraví a vývoje člověka, předcházení stresu a nemocí, jeho aplikace v praxi a prezentace, výzkum a zavádění nových teoretických, metodických, transformačních, prožitkových a vývojových nástrojů a technik v oblasti duševního a fyzického zdraví, pohody v rodinách, ve vztazích a podniku, tvorba a správa webových stránek; (44) poradenství v oblasti duševního a fyzického zdraví, péče o zdraví a hygienu lidí, péče o rodinu a zdravý rozvoj dětí a vztahů, vypracování posudků a hodnocení pro tuto oblast, vypracování a hodnocení posudků v oblasti osobního psychického a fyzického zdraví.

(511) 16, 35, 41, 42, 44  
(540)

**re-creation systemics**

(111) **364893**  
(220) 09.05.2017  
(320) 09.05.2017  
(442) 01.11.2017

(151) 07.02.2018

(730) **Aidan Daniela**, Kostnické náměstí 635/3, Praha 3, Žižkov, 13000, CZ

(210) O-539480

(510) (14) šperky z drahých kovů a slitin, imitací a bižuterie, komponenty pro výrobu šperků a bižuterie, hodinky, hodinářské a chronometrické přístroje; (16) instruktážní, metodické a výukové materiály časopisy (i periodika), formuláře, grafiky, kalendáře, karty, katalogy, knihy, malby, obrazy, periodika, plakáty, publikace, tiskoviny; (35) reklamní činnost, návrh a výroba reklamních a propagačních výrobků, výroba a šíření reklamních audio-vizuálních sdělení pro prodej služeb a výrobků, obchodních katalogů a elektronických médií zejména prostřednictvím internetových stránek a sociálních sítí, psaní a vydávání reklamních, propagačních, inzertních textů a e-booků, pomoc a poradenství při provozu a řízení obchodního podniku, obchodní činnosti, obchodních záležitostí a vztahů, personální poradenství v oblasti podnikání, neziskového sektoru a státní správy, poradenství a konzultační činnost při vedení podniků, reklamní služby pro tvorbu osobní a firemní značky, personální poradenství v oblasti osobního rozvoje, fyzického a psychického zdraví zaměstnanců, vypracování a prezentace posudků pro obchodní a personální oblast; (40) výroba šperků z drahých kovů a slitin, imitací a bižuterie na zakázku, výroba komponentů pro výrobu šperků a bižuterie na zakázku; (41) vzdělávání, školení a lektorská činnost v oblasti osobního rozvoje, psychického a fyzického zdraví lidí, rodin a vztahů, podniku a kulturního prostředí v podniku, konzultační činnost a koučink, vypracování a realizace návrhů individuálních a skupinových rozvojových programů, praktických workshopů, cvičebních a metodických plánů, organizování a vedení kongresů, konferencí, přednášek, seminářů, sympozií, výchova, vyučování a vzdělávání dospělých i dětí, on-line vzdělávání a audio-vizuální vzdělávací programy, studium dálkové i prezenční, praktický výcvik (výchovný i instruktážní), psaní a vydávání tištěných i elektronických knih, psaní a zveřejňování prezentací pro vzdělávací a zábavné účely, psaní a zveřejňování textů a publikací v písemné, elektronické i audiovizuální podobě; (42) výzkum v oblasti psychického, fyzického zdraví a vývoje člověka, předcházení stresu a nemocí, jeho aplikace v praxi a prezentace, výzkum a zavádění nových teoretických, metodických, transformačních, prožitkových a vývojových nástrojů a technik v oblasti duševního a fyzického zdraví, pohody v rodinách, ve vztazích a podniku, návrhy šperků z drahých kovů a slitin, imitací a bižuterie, tvorba a správa webových stránek; (44) poradenství v oblasti duševního a fyzického zdraví, péče o zdraví a hygienu lidí, péče o rodinu a zdravý rozvoj dětí a vztahů, vypracování posudků a hodnocení pro tuto oblast, vypracovávání a hodnocení posudků v oblasti osobního psychického a fyzického zdraví.

(511) 14, 16, 35, 40, 41, 42, 44

(540)

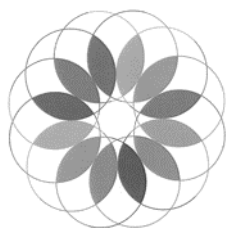

(111) **364894**

(220) 10.05.2017

(320) 10.05.2017

(442) 01.11.2017

(151) 07.02.2018

(730) **FLP-ČR s.r.o.**, Staňkova 16A, Brno, 60200, CZ

(740) AK Štros & Kusák, JUDr. David Štros, advokát, Národní 32, Praha 1, 11000

(210) O-539527

(510) (16) reklamní tabule z kartonu, karton, grafické reprodukce, grafické zobrazení; (35) poskytování obchodních nebo podnikatelských informací, lepení plakátů, rozšiřování reklamních sdělení, fotokopírovací služby, rozšiřování reklamních materiálů zákazníkům (letáky, prospekty, tiskoviny, vzorky), rozmnožování dokumentů, aktualizování reklamních

materiálů, průzkum trhu, obchodní nebo podnikatelský průzkum, pronájem reklamních materiálů, vydávání reklamních textů, reklama, přepisování zpráv, správa počítačových souborů, pořádání obchodních nebo reklamních výstav, pronájem reklamních ploch, zpracování textů, služby předplatného novin a časopisů (pro třetí osoby), sbírání údajů do počítačových databází, seřazování údajů v počítačových databázích, online reklama na počítačové komunikační síti, prezentace výrobků v komunikačních médiích pro maloobchod, subdodavatelské služby (obchodní služby), psaní reklamních textů, grafická úprava tiskovin pro reklamní účely, tvorba reklamních filmů, obchodní zprostředkovatelské služby, poskytování obchodních informací prostřednictvím webových stránek, online poskytování obchodního prostoru pro nákupčích a prodejčích zboží a služeb, navrhování reklamních materiálů; (41) vydávání textů (kromě reklamních), vydávání knih, online poskytování elektronických knih a časopisů, elektronická ediční činnost v malém (DTP služby), titulkování, online poskytování elektronických publikací (bez možnosti kopírování), fotografické reportáže, reportérské služby, překladatelské služby, psaní textů, tlumočnické služby, online poskytování digitální hudby (bez možnosti kopírování), pronájem uměleckých děl.

(511) 16, 35, 41

(540)

**Hello Kids!**

(111) **364895**

(220) 10.05.2017

(320) 10.05.2017

(442) 01.11.2017

(151) 07.02.2018

(730) **FLP-ČR s.r.o.**, Staňkova 16A, Brno, 60200, CZ

(740) AK Štros & Kusák, JUDr. David Štros, advokát, Národní 32, Praha 1, 11000

(210) O-539529

(510) (16) plakáty, reklamní tabule z papíru, kartonu nebo lepenky, alba, tisky (rytíny), knižní zarážky, spisové obaly (papírenské zboží), noviny, periodika, sešity, poznámkové sešity, vyučovací pomůcky kromě přístrojů a zařízení, archy papíru, karton, lepenka, katalogy, knihy, grafické vzory (tiskoviny), emblémy (papírové pečeti), fotografie (tiskoviny), seznamy, tiskopisy (formuláře), grafické reprodukce, grafické zobrazení, časové rozvrhy (tiskoviny), pohlednice, tiskoviny, tištěné publikace, příručky, dopisní papír, brožované knihy, záložky do knih, papírenské zboží, portréty, časopisy (periodika), školní potřeby (papírenské zboží), blahopřání, ročenky, kalendáře, samolepky pro domácnost a kancelářské použití, oznámení (papírenské zboží), papírové nebo lepenkové vývěsní tabule, samolepky (papírenské zboží), komiksy, letáky; (35) poskytování obchodních nebo podnikatelských informací, lepení plakátů, fotokopírovací služby, rozmnožování dokumentů, aktualizování reklamních materiálů, průzkum trhu, obchodní nebo podnikatelský průzkum, pronájem reklamních materiálů, přepisování zpráv, správa počítačových souborů, pořádání obchodních nebo reklamních výstav, pronájem reklamních ploch, zpracování textů, služby předplatného novin a časopisů (pro třetí osoby), sbírání údajů do počítačových databází, seřazování údajů v počítačových databázích, prezentace výrobků v komunikačních médiích pro maloobchod, subdodavatelské služby (obchodní služby), psaní reklamních textů, tvorba reklamních filmů, obchodní zprostředkovatelské služby, poskytování obchodních informací prostřednictvím webových stránek, online poskytování obchodního prostoru pro nákupčích a prodejčích zboží a služeb; (41) zábava, organizování vědomostních nebo zábavných soutěží, korespondenční vzdělávací kurzy, vydávání textů (kromě reklamních), vyučování, vzdělávání, školení, vydávání knih, informace o výchově a vzdělávání, zkoušení, přezkušování (pedagogická činnost), informace o možnostech zábavy, organizování a vedení seminářů, organizování a vedení tvůrčích dílen (výuka), online vydávání elektronických knih a časopisů, elektronická ediční činnost v malém (DTP služby), titulkování, online poskytování elektronických publikací (bez možnosti kopírování), fotografické reportáže, reportérské služby, překladatelské služby, psaní textů, koučování (školení), tlumočnické služby, školní služby (vzdělávání), online poskytování digitální hudby (bez možnosti kopírování), individuální výuka, organizování a vedení vzdělávacích fór s osobní účastí, pronájem uměleckých děl.

(511) 16, 35, 41

(540)

**HURRA!**

- (111) **364896**  
(220) 10.05.2017  
(320) 10.05.2017  
(442) 01.11.2017  
(151) 07.02.2018  
(730) **FLP-ČR s.r.o.**, Staňkova 16A, Brno, 60200, CZ  
(740) AK Štros & Kusák, JUDr. David Štros, advokát, Národní 32, Praha 1, 11000  
(210) O-539531  
(510) (16) plakáty, reklamní tabule z papíru, kartonu nebo lepenky, alba, tisky (rytiny), knižní zarážky, spisové obaly (papírenské zboží), noviny, periodika, sešity, poznámkové sešity, vyučovací pomůcky kromě přístrojů a zařízení, archy papíru, karton, lepenka, katalogy, knihy, grafické vzory (tiskoviny), emblémy (papírové pečeti), fotografie (tiskoviny), seznamy, tiskopisy (formuláře), grafické reprodukcce, grafické zobrazení, časové rozvrhy (tiskoviny), pohlednice, tiskoviny, tištěné publikace, příručky, dopisní papír, brožované knihy, záložky do knih, papírenské zboží, portréty, časopisy (periodika), školní potřeby (papírenské zboží), blahopřání, ročenky, kalendáře, samolepky pro domácnost a kancelářské použití, oznámení (papírenské zboží), papírové nebo lepenkové vývěsní tabule, samolepky (papírenské zboží), komiksy, letáky; (35) poskytování obchodních nebo podnikatelských informací, lepení plakátů, fotokopírovací služby, rozmnožování dokumentů, aktualizování reklamních materiálů, průzkum trhu, obchodní nebo podnikatelský průzkum, pronájem reklamních materiálů, přepisování zpráv, správa počítačových souborů, pořádání obchodních nebo reklamních výstav, pronájem reklamních ploch, zpracování textů, služby předplatného novin a časopisů (pro třetí osoby), sbírání údajů do počítačových databází, seřazování údajů v počítačových databázích, prezentace výrobků v komunikačních médiích pro maloobchod, subdodavatelské služby (obchodní služby), psaní reklamních textů, tvorba reklamních filmů, obchodní zprostředkovatelské služby, poskytování obchodních informací prostřednictvím webových stránek, online poskytování obchodního prostoru pro nákupčích a prodejčích zboží a služeb; (41) zábava, organizování vědomostních nebo zábavných soutěží, korespondenční vzdělávací kurzy, vydávání textů (kromě reklamních), vyučování, vzdělávání, školení, vydávání knih, informace o výchově a vzdělávání, zkoušení, přezkušování (pedagogická činnost), informace o možnostech zábavy, organizování a vedení seminářů, organizování a vedení tvůrčích dílen (výuka), online vydávání elektronických knih a časopisů, elektronická ediční činnost v malém (DTP služby), titulkování, online poskytování elektronických publikací (bez možnosti kopírování), fotografické reportáže, reportérské služby, překladatelské služby, psaní textů, koučování (školení), tlumočnické služby, školní služby (vzdělávání), online poskytování digitální hudby (bez možnosti kopírování), individuální výuka, organizování a vedení vzdělávacích fór s osobní účastí, pronájem uměleckých děl.
- (511) 16, 35, 41  
(540)

**HURRA!**

- (111) **364897**  
(220) 10.05.2017  
(320) 10.05.2017  
(442) 01.11.2017  
(151) 07.02.2018  
(730) **FLP-ČR s.r.o.**, Staňkova 16A, Brno, 60200, CZ  
(740) AK Štros & Kusák, JUDr. David Štros, advokát, Národní 32, Praha 1, 11000  
(210) O-539533  
(510) (16) reklamní tabule z kartonu, karton, grafické reprodukcce, grafické zobrazení; (35) poskytování obchodních nebo podnikatelských informací, lepení plakátů, rozšiřování reklamních sdělení, fotokopírovací služby, rozšiřování reklamních materiálů zákazníkům (letáky, prospekty,

tiskoviny, vzorky), rozmnožování dokumentů, aktualizování reklamních materiálů, průzkum trhu, obchodní nebo podnikatelský průzkum, pronájem reklamních materiálů, vydávání reklamních textů, reklama, přepisování zpráv, správa počítačových souborů, pořádání obchodních nebo reklamních výstav, pronájem reklamních ploch, zpracování textů, služby předplatného novin a časopisů (pro třetí osoby), sbírání údajů do počítačových databází, seřazování údajů v počítačových databázích, online reklama na počítačové komunikační síti, prezentace výrobků v komunikačních médiích pro maloobchod, subdodavatelské služby (obchodní služby), psaní reklamních textů, grafická úprava tiskovin pro reklamní účely, tvorba reklamních filmů, obchodní zprostředkovatelské služby, poskytování obchodních informací prostřednictvím webových stránek, online poskytování obchodního prostoru pro nákupčích a prodejčích zboží a služeb, navrhování reklamních materiálů; (41) vydávání textů (kromě reklamních), vydávání knih, online vydávání elektronických knih a časopisů, elektronická ediční činnost v malém (DTP služby), titulkování, online poskytování elektronických publikací (bez možnosti kopírování), fotografické reportáže, reportérské služby, překladatelské služby, psaní textů, tlumočnické služby, online poskytování digitální hudby (bez možnosti kopírování), pronájem uměleckých děl.

(511) 16, 35, 41  
(540)

**Hello Kids!**

- (111) **364898**  
(220) 12.05.2017  
(320) 12.05.2017  
(442) 01.11.2017  
(151) 07.02.2018  
(730) **OMNIPOL a.s.**, Nekázanka 880/11, Praha 1 Nové Město, 11000, CZ  
(740) **PATENTSERVIS Praha a.s.**, Na Podkovce 281/10, Praha 4, 14700  
(210) O-539605  
(510) (7) stroje na zpracování používané v potravinářském průmyslu, zařízení, linky a investiční celky pro strojírenskou výrobu, energetiku, ekologii, chemickou výrobu a pyrotechnickou výrobu, motory, letecké motory, náhradní díly k výše uvedenému zboží, patřící do této třídy; (8) bodné zbraně, balistické přístroje a nářadí; (9) měřicí přístroje a nářadí, elektrotechnické komponenty, elektrotechnické měřiče vibrací, aktivní a pasivní radiolokace, pozemní letecké navigační systémy, spojovací komunikační technika, zařízení a komponenty pro vojenskou a civilní meteorologii, náhradní díly k výše uvedenému zboží, přístroje, zařízení a technologické řešení v oblasti kybernetické bezpečnosti – v rámci třídy 9; (11) letištní osvětlovací zařízení čistička a úpravy vody, náhradní díly k výše uvedenému zboží, patřící do této třídy; (12) civilní a vojenská letadla, vrtulníky, trenažéry, vzpilotní prostředky, padáky, brzdicí padáky do letadel náhradní díly k výše uvedenému zboží, pozemní vozidla, kolová, pásová a ženíjní technika motory pozemních vozidel, náhradní díly k výše uvedenému zboží, patřící to této třídy; (13) letecké kanóny a kulometry, letecké bomby, cvičné letecké bomby, rakety země - vzduch, rakety vzduch - vzduch, rakety vzduch země, vojenské zbraně střelivo, balistické zbraně (systémy) palebné rampy, palebné plošiny; (35) zahraniční obchod vojenským materiálem, poradenství v obchodní činnosti, obchodní podnikatelský průzkum, pomoc při řízení obchodní činnosti, posuzování efektivnosti provozu a racionalizace práce, pronájem reklamních ploch, obchodní průzkum, služby předvádění zboží a vystavování zboží; (36) zastupování v celním řízení, pronájem nemovitostí, financování leasingu automobilů, financování nákupu zdravotnické techniky na splátky; (37) pronájem strojů a zařízení, pronájem a půjčování potravinářské technologie, technologie pro strojírenskou výrobu a stavební průmysl, opravy nástrojů, strojů a zařízení uvedených výše ve třídách 7, 8, 9, 11, 12 a 13, instalace, údržba, modernizace nástrojů, strojů a zařízení uvedených ve třídách 7, 8, 9, 11, 12 a 13; (41) organizování školení, organizování komerčních školení, průmyslové školení, počítačové školení; (42) instalace, údržba, aktualizace

a modernizace počítačového softwaru, poskytování technologických informací; (45) poskytování know how pro kybernetickou bezpečnost, výrobní kooperace (služby) - v rámci třídy 45, služby v oblasti kybernetické bezpečnosti. (540)

(511) 7, 8, 9, 11, 12, 13, 35, 36, 37, 41, 42, 45  
(540)



(111) **364899**  
(220) 12.05.2017  
(320) 12.05.2017  
(442) 01.11.2017  
(151) 07.02.2018  
(730) **OMNIPOL a.s.**, Nekázanka 880/11, Praha 1 Nové Město, 11000, CZ  
(740) PATENTSERVIS Praha a.s., Na Podkovce 281/10, Praha 4, 14700  
(210) O-539606  
(591) Barevná

(510) (7) stroje na zpracování používané v potravinářském průmyslu, zařízení, linky a investiční celky pro strojírenskou výrobu, energetiku, ekologii, chemickou výrobu a pyrotechnickou výrobu, motory, letecké motory, náhradní díly k výše uvedenému zboží, patřící do této třídy; (8) bodné zbraně, balistické přístroje a nářadí; (9) měřicí přístroje a nářadí, elektrotechnické komponenty, elektrotechnické měřiče vibrací, aktivní a pasivní radiolokace, pozemní letecké navigační systémy, spojovací komunikační technika, zařízení a komponenty pro vojenskou a civilní meteorologii, náhradní díly k výše uvedenému zboží, přístroje, zařízení a technologické řešení v oblasti kybernetické bezpečnosti - v rámci třídy 9; (11) letištní osvětlovací zařízení čistička a úpravny vody, náhradní díly k výše uvedenému zboží, patřící do této třídy; (12) civilní a vojenská letadla, vrtulníky, trenážery, bezpilotní prostředky, padáky, brzdící padáky do letadel náhradní díly k výše uvedenému zboží, pozemní vozidla, kolová, pásová a ženíjní technika motory pozemních vozidel, náhradní díly k výše uvedenému zboží, patřící to této třídy; (13) letecké kanóny a kulometry, letecké bomby, cvičné letecké bomby, rakety země - vzduch, rakety vzduch - vzduch, rakety vzduch země, vojenské zbraně střelivo, balistické zbraně (systémy) palebné rampy, palebné plošiny; (35) zahraniční obchod vojenským materiálem, poradenství v obchodní činnosti, obchodní podnikatelský průzkum, pomoc při řízení obchodní činnosti, posuzování efektivnosti provozu a racionalizace práce, pronájem reklamních ploch, obchodní průzkum, služby předvádění zboží a vystavování zboží; (36) zastupování v celním řízení, pronájem nemovitostí, financování leasingu automobilů, financování nákupu zdravotnické techniky na splátky; (37) pronájem strojů a zařízení, pronájem a půjčování potravinářské technologie, technologie pro strojírenskou výrobu a stavební průmysl, opravy nástrojů, strojů a zařízení uvedených výše ve třídách 7, 8, 9, 11, 12 a 13, instalace, údržba, modernizace nástrojů, strojů a zařízení uvedených ve třídách 7, 8, 9, 11, 12 a 13; (41) organizování školení, organizování komerčních školení, průmyslové školení, počítačové školení; (42) instalace, údržba, aktualizace a modernizace počítačového softwaru, poskytování technologických informací; (45) poskytování know how pro kybernetickou bezpečnost, výrobní kooperace (služby) - v rámci třídy 45, služby v oblasti kybernetické bezpečnosti.

(511) 7, 8, 9, 11, 12, 13, 35, 36, 37, 41, 42, 45

(111) **364900**  
(220) 16.05.2017  
(320) 16.05.2017  
(442) 01.11.2017  
(151) 07.02.2018  
(730) **Applimno a.s.**, Hlavní třída 322/98, Mariánské Lázně, 35301, CZ  
(740) RETROPATENT s.r.o., Mgr. Kamil Kolátor, Dobiášova 1246/29, Liberec, VI-Rochlice, 46006  
(210) O-539670  
(510) (9) vědecké, námořní, geodetické, fotografické, kinematografické, optické, vázící, měřicí, signalizační, kontrolní, záchranné a vyučovací přístroje a nástroje, dýchací přístroje a respirátory, s výjimkou pro umělé dýchání, dýchací masky, filtry pro dýchací masky, filtrační membrány pro laboratorní použití, ultrafiltrační membrány pro laboratorní přístroje, výrobky zahrnuté v této třídě vyrobené z nanovláken; (10) lékařské a veterinární přístroje a nástroje, lékařské oděvy, lékařský nábytek a ložní prádlo, zařízení pro přesun pacientů, materiály pro sešívání ran, textilní výrobky pro lékařské účely, jako sterilní materiály, roušky, chirurgické roušky, respirátory zařazené do třídy 10, textilní testery jako ukazatele zdravotního stavu a těhotenství, výrobky zahrnuté v této třídě vyrobené z nanovláken; (11) osvětlení a světelné reflektory, elektrické osvětlovací jednotky, bodová světla pro domácí osvětlení, bodové lampy, lampy komíny, dekorativní elektrické světelné přístroje, dekorativní osvětlení, elektrické osvětlení, elektrické osvětlení vnitřních zařízení, elektrické lampy, elektrické lampy pro vnitřní osvětlení, elektrické lampy pro venkovní osvětlení, elektrické svícny, elektrická světla na slavnostní ozdoby, vnitřní elektrická svítidla, vnitřní zářivky, elektrická osvětlovací zařízení, vnitřní zářivkové osvětlení, svítidla, stropní svítidla pro nábytek, svítidla, led svítidla, podstavcové lampy, lustry, noční světla (jiné než svíčky), nástěnná svítidla, svítidla (elektrická svítidla), lampy makovice, elektrická svítidla, osvětlovací armatury, venkovní osvětlovací zařízení, lustrové přívěsky, světelné sestavy, lampové komíny vyrobené ze skla, skleněné kryty na lampy, ozdobné osvětlovací soupravy, standardní lampy, stropní světla, stínidla pro zdroje světla, stolní lampy (stínítka pro), svítidla pro použití v domácnosti, svítidla pro komerční použití, světelné pruhy, svítidla pro slavnostní výzdobu, stropní svítidla, venkovní osvětlení, závěsné stropní lampy, zrcadlové koule jako osvětlovací zařízení, závěsy na lampy, přístroje pro osvětlení, topení, výrobu páry, pro vaření, chladicí, pro sušení, ventilaci, klimatizaci, zásobování vodou a sanitární účely, topná tělesa, radiátory ústředního topení, výrobky pro odstraňování průmyslových prachů a kouře, podpurné kecle pro filtrační sáčky pro průmyslové prášky, s výjimkou vzduchových filtrů pro tiskárny, klimatizační zařízení, včetně klimatizačních filtrů, výrobky zahrnuté v této třídě vyrobené z nanovláken; (24) propagační, reklamní a upomínkové výrobky a předměty z textilu, tkaniny a textilní výrobky v rámci této třídy, pokrývky ložní a ubrusy s výjimkou papírových, oděvní textilie, látky, textilie, tkaniny na oděvy, krajky, nábytkové potahy, záclony, plátno, plst, podšívky, potahy na nábytek z textilních materiálů, prádlo ložní a stolní, prostěradla, povlečení, přehozy, pytloviny, ručníky, samet, spací pytle, sukno, sypkovina, taft, textilie, tkaniny, tyl, úplet, vlaječky textilní, záclonovina, textilie z nanovláken; (35) propagační činnost, reklama, marketing, pomoc při řízení obchodní činnosti, obchodní administrativa, kancelářské práce, velkoobchodní a maloobchodní činnost v oblasti skla, textilií, výrobků z nanovláken, řízení a provozování obchodů a internetových obchodů, maloobchodních prodejen s výše uvedenými výrobky ve třídách 9, 10, 11 a 24, reklama, řízení podnikové činnosti, licence na výrobky a služby ostatních (komerční správa), přeskupování různého zboží (kromě jejich přepravy); (42) výzkum a vývoj v oblasti nanotechnologie a nanočástic, včetně produktů zařazených ve třídách 9, 10, 11, 24, navrhování výrobků z nanočástic a v oblasti nanotechnologie, vědecké a technologické služby a související výzkum a návrhy, vytváření

databázi a počítačových programů v oblasti nanotechnologií a produktů z nanovláken, tvorba webových stránek, návrh a vývoj počítačového softwaru, včetně jeho aktualizace a správy, informace, konzultace a technická pomoc týkající se výzkumu a využití nanotechnologie a nanočástic a její průmyslové využití, vědecké a technologické služby a související výzkum a projektování, analytické a výzkumné služby v průmyslu, v oblasti nanotechnologií, nanovláken a technologií na úpravu vody, zprostředkovatelské služby a poradenství v oblasti vědy a technologie, služby v měření průtoku vzduchu, poradenství týkající se filtrační techniky, poradenství týkající se membránové technologie, vědecký výzkum pro lékařské účely; (44) zdravotní poradenství a zdravotní informační služby, zdravotnické služby, lékařské testovací služby týkající se diagnostikování a léčení nemocí, lékařské poradenství, zajištění lékařských služeb a péče o hygienu při sportovních akcích, závodech a soutěžích, kulturních a společenských akcích, zemědělské, zahradnické a lesnické služby a poradenská činnost v těchto oblastech.

(511) 9, 10, 11, 24, 35, 42, 44

(540)

## APPLINNO

(111) **364901**

(220) 15.06.2017

(320) 27.05.2017

(442) 01.11.2017

(151) 07.02.2018

(730) **Masák Drahomíra Danielle**, Na Hřebenkách 2669/74D, Praha, 15000, CZ

(210) O-539968

(591) Barevná

(510) (36) realitní činnost, správa nemovitostí; (37) údržba nemovitostí; (41) mimoškolní výchova a vzdělávání, pořádání kurzů včetně lektorské činnosti.

(511) 36, 37, 41

(540)



(111) **364902**

(220) 30.05.2017

(320) 30.05.2017

(442) 01.11.2017

(151) 07.02.2018

(730) **Schubert Michael**, Urxova 469/3, Praha 8, Karlín, 18600, CZ

(210) O-540022

(591) Barevná

(510) (1) hnojiva, hnojící přípravky; (8) pomůcky k přípravě pokrmů, kuchyňské nože a náčiní na řezání, jídelní příbory; (16) balicí a obalový papír, balicí karton, balicí kartony z lepenky, balicí kontejnery z lepenky, balicí krabice (kartonové), balicí krabice z papíru, balicí lepenkové krabice, balicí materiály, balicí materiály [vycpávky, výplně] z papíru nebo lepenky, balicí materiály vyrobené z náhražek papíru na bázi minerálů, balicí materiály z plastu, balicí tašky, sáčky z papíru, barevný karton, celofán, archy, archy papíru, lepicí páska na papírové krabice, lepicí páska (papírnické výrobky), lepicí materiály pro kancelářské použití, lepicí papír, lepicí pásy pro kancelářské účely a použití v domácnosti, lepicí pásy na papír a psací potřeby (papírnické zboží), lepicí pásy na balení, drsné papírové ubrousky pro toaletní účely, hygienické papírové ručníky, jednorázové ubrousky, kapesníky papírové, kartonové podtácky, kartonové stolní prostírání, koktejlové podtácky z papíru, pytle a balicí a obalové materiály a materiály pro skladování z papíru, lepenky nebo z plastů; (17) fólie z umělé hmoty; (21) čistící a uklídací potřeby, kosmetické a toaletní pomůcky a potřeby do koupelny, nádobí, kuchyňské

náčiní a nádoby; (29) ptačí vejce a vaječné výrobky; (31) drůbež na chov, krmiva a potrava pro zvířata; (44) služby chovu drůbeže.

(511) 1, 8, 16, 17, 21, 29, 31, 44

(540)



(111) **364903**

(220) 08.06.2017

(320) 08.06.2017

(442) 01.11.2017

(151) 07.02.2018

(730) **Žajdlíková Kateřina Mgr. et Mgr., DiS.**, Seifertova 1043, Třeboň, Třeboň II, 37901, CZ

(210) O-540219

(591) Barevná

(510)

(9) audio a video záznamy, audio nahrávky, audioknihy, CD-ROMy obsahující elektronické telefonní seznamy, obsah médií, digitální fotografie ke stažení, digitální hudba (ke stažení) z internetu, digitální hudba ke stažení, digitální hudba (která se dá stahovat) dodávaná z internetových MP3 stránek, digitální knihy ke stažení z internetu, digitální stahovatelná hudba dodávaná z internetu, digitální stahovatelná hudba dodávaná z MP3 webových stránek na internetu, digitální stahovatelná hudba dodávaná z počítačové databáze nebo z internetu, databáze, nahrané CD, nahrané CD disky, nahrané kompaktní disky, nahrané magnetické nosiče dat, nahrané optické disky, nahrané pásy, nahrané soubory dat; (16) umělecké předměty a figuríny z papíru a lepenky a architektonické modely, nosiče a dekorativní materiály a materiály pro umělce, papírnické zboží a učební pomůcky, tiskoviny, papír a lepenka; (35) reklamní, marketingové a propagační služby, služby vztahů s veřejností (public relations), služby obchodních výstav a veletrhů, poskytování prostor, času a médií pro reklamu, rozšiřování reklamních marketingových a propagačních materiálů, konzultační a poradenské služby a pomoc v oblasti reklamní, marketingové a propagační činnosti, obchodní služby týkající se výše uvedených výrobků ve tř. 9 a 16, obchodní informace pro spotřebitele, maloobchod a velkoobchod týkající se výše uvedených výrobků ve tř. 9 a 16, pomoc v obchodní a podnikatelské činnosti, management a administrativní služby, obchodní konzultační a poradenské služby; (41) vydavatelská činnost a zpravodajství, služby v oblasti vzdělávání, zábavy a sportu, zvuková, obrazová a multimediální produkce a fotografie, organizování konferencí, výstav a soutěží, vzdělávací a školicí služby, hudební výuka, hudební zábava, hudební představení, hudební koncerty, hudební vzdělávání, hudební produkce, hudební vystoupení, hudební nakladatelství, hudební vydavatelství, služby hudební výuky, živé hudební koncerty, zařízení hudební zábavy, organizování hudební zábavy, hudební skupiny (zábava), hudební představení (orchestry), živá hudební představení, živá hudební vystoupení, režie hudebních představení, produkce hudebních nahrávek, výroba hudebních nahrávek, uvádění hudebních koncertů, pořádání hudebních akcí, produkce hudebních videí, organizování hudebních soutěží, uvádění hudebních představení, produkce hudebních vystoupení, prezentace hudebních vystoupení, vydávání hudebních textů, vydávání hudebních knih, půjčování hudebních nástrojů, pronájem hudebních nástrojů, vydávání hudebních děl, produkce hudebních koncertů, hudební koncerty prostřednictvím rádia, hudební a pěvecká vystoupení, divadelní představení, hudební vystoupení, korespondenční kurzy hudební výuky, živá vystoupení hudební kapely, živá představení hudební skupiny, umělecké vedení hudebních vystoupení, zábavní služby poskytované hudebníky, živá vystoupení hudebních skupin, pořádání hudebních koncertů televizí, pořádání hudebních představení (orchestry), organizování živých hudebních vystoupení, poskytování hudební zábavy vokálními skupinami, taneční, hudební a dramatická vystoupení, poskytování hudební zábavy instrumentálními skupinami, organizování vizuální a hudební zábavy, uvádění živých vystoupení hudební skupiny,

služby v oblasti hudebních festivalů, půjčování audiopásek s hudebními nahrávkami, plánování her nebo hudebních představení, pronájem fonografických a hudebních nahrávek, výroba zvukových a hudebních záznamů, služby v oblasti hudebních knihoven, realizace živých vánočních hudebních představení, příprava a pořádání hudebních koncertů, služby v oblasti živé hudební zábavy, zábavní služby poskytované hudební pěveckou skupinou, konzultace o filmové a hudební produkci, zábavní služby ve formě vystoupení hudebníků, výroba hudebních děl v nahrávacím studiu, provozování prostor pro živá vystoupení hudebních skupin, agentury zajišťující rezervaci vstupenek na koncerty.

(511) 9, 16, 35, 41  
(540)



(111) **364904**  
(220) 08.06.2017  
(320) 08.06.2017  
(442) 01.11.2017  
(151) 07.02.2018  
(730) **Žajdlíková Kateřina Mgr. et Mgr., DiS.**, Seifertova 1043, Třeboň, Třeboň II, 37901, CZ  
(210) O-540227

(510) (9) záznamy (zvukové záznamy), zvukové záznamy, hudební zvukové záznamy, pásky pro zvukové záznamy, nahraný obsah (počítačové programy, data a informace), nahrané CD, nahrané CD disky, nahrané kazety, nahrané kompaktní disky, nahrané pásky, nahrané optické disky, nahrané magnetické nosiče dat, nahrané kompaktní disky obsahující hry, nahrané soubory dat, obsah médií, předem nahrané disky, audio a video záznamy, audio nahrávky, audioknihy; (35) reklamní, marketingové a propagační služby, obchodní služby týkající se výše uvedených výrobků ve tř. 9 a 16, obchodní informace pro spotřebitele, maloobchod a velkoobchod týkající se výše uvedených výrobků ve tř. 9 a 16, pomoc v obchodní a podnikatelské činnosti, management a administrativní služby; (41) vydavatelská činnost a zpravodajství, služby v oblasti vzdělávání, zábavy a sportu, hudební koncerty, hudební zábava, hudební představení, hudební vystoupení, hudební produkce, hudební nakladatelství, hudební vydavatelství, živé hudební koncerty, služby hudební výuky, zařízení hudební zábavy, organizování hudební zábavy, hudební skupiny (zábava), hudební představení (orchestry), živá hudební představení, živá hudební vystoupení, půjčování hudebních kazet, režie hudebních představení, produkce hudebních nahrávek, výroba hudebních nahrávek, uvádění hudebních koncertů, pořádání hudebních akcí, produkce hudebních videí, organizování hudebních soutěží, uvádění hudebních představení, produkce hudebních vystoupení, prezentace hudebních vystoupení, vydávání hudebních textů, vydávání hudebních knih, pronájem hudebních nástrojů, půjčování hudebních nástrojů, vydávání hudebních děl, hudební koncerty prostřednictvím rádia, produkce hudebních koncertů, hudební a pěvecká vystoupení, divadelní představení, hudební vystoupení, korespondenční kurzy hudební výuky, živá vystoupení hudební kapely, živá představení hudební skupiny, umělecké vedení hudebních vystoupení, zábavní služby poskytované hudebníky, živá vystoupení hudebních skupin, pořádání hudebních koncertů televizí, pořádání hudebních představení (orchestry), organizování živých hudebních vystoupení, poskytování hudební zábavy vokálními skupinami, taneční, hudební a dramatická vystoupení, poskytování hudební zábavy instrumentálními skupinami, organizování vizuální a hudební zábavy, uvádění živých vystoupení hudební skupiny, služby v oblasti hudebních festivalů, půjčování audiopásek s hudebními nahrávkami, plánování her nebo hudebních představení, pronájem fonografických a hudebních nahrávek, výroba zvukových a hudebních záznamů, služby v oblasti hudebních knihoven, realizace živých vánočních hudebních představení, příprava a pořádání hudebních koncertů, služby v oblasti živé hudební zábavy, zábavní služby

poskytované hudební pěveckou skupinou, konzultace o filmové a hudební produkci, zábavní služby ve formě vystoupení hudebníků, výroba hudebních děl v nahrávacím studiu, provozování prostor pro živá vystoupení hudebních skupin.

(511) 9, 35, 41  
(540)

**Brasstet**

(111) **364905**  
(220) 15.06.2017  
(320) 15.06.2017  
(442) 01.11.2017  
(151) 07.02.2018  
(730) **Hoch Marek Ing.**, Nádražní 818, Dubňany, 69603, CZ  
(210) O-540418  
(510) (16) 3D obtisky k použití na jakémkoli povrchu, absorpční papír, adresáře, adresáře a seznamy, filtrační materiál z papíru, filtrační materiály z papíru, gluten [kancelářské lepidlo nebo lepidlo pro domácnost], jednorázové papírové výrobky, a to papírové - kapesníky, podložky, podtácky, praporky, ručníky, ubrusy, poutače, ubrousky, prostírání - spadající do této třídy, kancelářská lepidla a lepidla pro domácnost, nosiče a dekorativní materiály a materiály pro umělce, papír a lepenka, papírnické zboží a učební pomůcky, pytle a balicí a obalové materiály a materiály pro skladování z papíru, lepenky nebo z plastů, tiskárenské výrobky, tiskoviny, umělecké předměty a figuríny z papíru a lepenky a architektonické modely; (18) deštníky a slunečníky, kůže a imitace kůže, surové kůže a usně a výrobky z těchto materiálů, a to kožené řemeny a řemínky, kožené vísačky/šitky, soupravy strojů, vojenské řemeny, vycházkové hole, zavazadla, cestovní tašky, peněženky a ostatní tašky; (20) nábytek a bytové zařízení, nádoby a uzávěry a držáky pro ně, nekovové, nekovové výrobky, součásti a příslušenství, a to nekovové tyče, plastové vísačky/šitky, spadající do této řady, nezpracované a polozpracované materiály bez určitého účelu zahrnuté v této třídě, nezpracované a polozpracované materiály bez určitého účelu zahrnuté v této třídě, přístřeší a pelíšky pro zvířata, sochy, figurky, umělecké předměty a ozdoby a dekorativní předměty, vyrobené z materiálů jako dřevo, vosk, sádra nebo umělá hmota, zahrnuté v této třídě, vývěsní tabule, stojany a značky, nekovové, žebříky a pohyblivé schody, nekovové; (21) čističi a úklidové potřeby, čističí potřeby, kartáče a jiné pomůcky na čištění, materiály na výrobu kartáčů, kartáče a materiály na výrobu kartáčů, kosmetické a toaletní pomůcky a potřeby do koupelny, nádobí, kuchyňské náčiní a nádoby, nezpracované a polozpracované sklo bez určitého účelu, potřeby pro zvířata, spadající do této třídy, příslušenství pro oděvy a obuv (kartáče na boty, zouváky), sochy, figurky, plakety a medaile a umělecké předměty vyrobené z materiálů jako porcelán, terakota nebo sklo, zahrnuté v této třídě, zahradnické potřeby, sklenice, nádoby na pití a barové příslušenství; (24) látky, textilie, textilní výrobky a náhradní součásti pro textilní výrobky, spadající do této třídy, vlákenný filtr (textilní); (25) obuv, oděvy, pokrývky hlavy; (32) nealkoholické nápoje, odalkoholizované nápoje, pivo a pivovarnické výrobky, přípravky k výrobě nápojů, přípravky k zhotovování nápojů, přípravky na výrobu nápojů; (35) reklamní, marketingové a propagační služby, reklama, marketing a propagační služby, pomoc v obchodní a podnikatelské činnosti, management a administrativní služby, obchodní zprostředkovatelské služby a obchodní informace pro spotřebitele, obchodní analýzy, průzkum a informační služby; (43) dočasné ubytování, dočasné ubytování (služby), hotely pro zvířata, poskytování dočasného ubytování, poskytování přechodných kancelářských prostor, poskytování jídla a nápojů, půjčování nábytku, ubrusů a prostírání.

(511) 16, 18, 20, 21, 24, 25, 32, 35, 43

(540) **DUBŇÁK - Řemeslný Minipivovar**  
**Dubňany**

(111) **364906**  
(220) 16.06.2017  
(320) 16.06.2017  
(442) 01.11.2017  
(151) 07.02.2018  
(730) **Jindřichohradecké místní dráhy, a.s.**, Nádražní 203, Jindřichův Hradec, Jindřichův Hradec II, 37701, CZ  
(740) Advokátní kancelář Mgr. Ivo Suchomel, Mgr. Ivo Suchomel, Durychova 101/66, Praha 4, Lhotka, 14200  
(210) O-540445

(591) Barevná

(510) (6) kovové stavební a konstrukční materiály a prvky, kovové materiály pro železnice, kovové kolejnice (koleje), kovové koleje pro železniční vozidla, kovové nárazníky; (7) motory, hnací stroje a části těchto strojů, ovládací mechanismy strojů a motorů, parní kotle (části strojů), parní kotle na výrobu páry (části strojů), prodejní automaty; (9) automaty na stornování lístků a jízdenek, automaty na vydávání lístků, automatizované přístroje na tisk lístků a vstupenek; (12) vozidla a dopravní prostředky, dopravní prostředky s koly, pozemní vozidla a dopravní prostředky, kolejová vozidla, vlaky (dopravní prostředky), dopravní prostředky pro cestování po železnici, části a příslušenství dopravních prostředků; (35) reklamní, marketingové a propagační služby, předváděcí akce a výstavy ke komerčním nebo reklamním účelům, pomoc při řízení obchodní činnosti, poradenství v obchodní činnosti, věrnostní zákaznické služby ke komerčním, propagačním a/nebo reklamním účelům, pronájem reklamních ploch a reklamních materiálů, podpora prodeje zboží a služeb třetích osob prostřednictvím distribuce tištěných materiálů a reklamních soutěží, pořádání soutěží pro reklamní účely, propagace sportovních soutěží a akcí, propagace výrobků a služeb druhých prostřednictvím sjednávání jménem sponzorů spojení jejich výrobků a služeb se sportovními soutěží, rozšiřování reklamních marketingových a propagačních materiálů, reklama on-line v počítačové síti, obchodní služby - nákup a prodej kovových kolejnic, strojů na pokládání kolejnic, kovových materiálů pro železnice, nekovových železničních pražců, železničních výhybek, strojů na stavbu železnic, elektrodynamických zařízení pro dálkové ovládání železničních výhybek a signalizace, zabezpečovacího zařízení pro železniční dopravu, vysílačů elektronických signálů, vysílaček, čipů, pozemních a železničních dopravních prostředků, železničních kolejových vozidel, včetně vagónů, mazutu, minerálních paliv, motorové nafty, motorových paliv, motorových olejů, čerpadel, filtrů, chladičů pro motory, klikových skříní pro stroje a motory, parních motorů, válců pro motory, ventilátorů pro motory, výfuků pro motory, celých hnacích motorů pro pozemní vozidla, kovových a nekovových stavebních materiálů, surového dřeva, uměleckých předmětů z kovu, ze dřeva, vosku, sádry nebo plastů, pohlednic a fotografií, informace pro spotřebitele, poradenské a informační služby ohledně tarifů; (37) stavebnictví a opravy staveb, pronájem nástrojů, strojů, zařízení a vybavení pro stavebnictví a demolice staveb, instalační a montážní služby, čištění, opravy a údržba, a to čištění a opravy kotlů, instalace a opravy telefonů, opravy topných zařízení, instalace, údržba a opravy strojů, opravy cedulí, obnovy ojetých nebo částečně zničených motorů, obnovy opotřebovaných nebo částečně zničených strojů, opravy čalounění, opravy nepojízdných vozidel, opravy pump a čerpadel a opravy vedení elektrického proudu, lakování vozidel, lakování motorových vozidel, natírání a lakování; (39) doprava a přeprava, osobní železniční doprava, železniční doprava, železniční nákladní přeprava, přeprava zavazadel, přeprava zavazadel cestujících, přeprava cestovních zavazadel, pozemní přeprava osob, dopravci (přeprava zboží), železniční přeprava zboží, zprostředkování přepravy zboží, zprostředkování přepravy a dopravy, zprostředkování železniční přepravy cestujících, informační služby vztahující se k jízdním řádům, rezervace železniční dopravy, rezervace dopravy přes globální počítačové sítě, služby v oblasti rezervace a objednávání dopravy, exkurze (organizování), poskytování vozidel pro zájezdy a exkurze, prohlídky (turistické), organizování prohlídek pamětihodností a okružních jízd, služby průvodců a organizování cest a výletů, služby v oblasti cestování a osobní doprava, rezervace jízdenek, vydávání jízdenek, rezervace jízdenek na vlak, zajišťování jízdenek na cesty, zprostředkování letenek, lístků na lodní plavby a železničních jízdenek; (40) zpracování a přeměna materiálů, a to barvení, chromování, úprava a zpracování kovů, tiskárenské služby, vyvolávání a zpracování fotografií a kinematografických filmů, barvení kovů (ne natírání), broušení, cínování, konečná povrchová úprava kovových předmětů, konečná úprava kovů, kování, tvarování kovů, kovářství, kovotepectví, kovové nátěry (galvanizace), leštění povrchů, leštění (broušením), leštění kovů, niklování, niklování kovových povrchů, odlévání, slévání, pájení kovů, plátování kovových výrobků, pokovování, pozinkování, pronájem elektrických svářecích strojů, pronájem elektrických svářecích přístrojů, pronájem plynových svářecích přístrojů, pronájem svářecích přístrojů, svářecí služby; (41) služby v oblasti vzdělávání, zábavy a sportu, organizování konferencí, výstav (vzdělávacích nebo kulturních), zábava, audio zábava, hudební zábava, zábava formou koncertů, předprodej vstupenek (zábava), prázdninové tábory (zábava), rezervace míst na kulturní akce, rezervace vstupenek a objednávkové služby pro kulturní akce, pořádání koncertů, služby muzeí (prezentace, výstavy), organizace sportovních soutěží, organizování soutěží, organizování uměleckých soutěží, organizování živých vystoupení, pořádání hudebních vystoupení, organizování plesů, semináře

(organizování a pořádání -); (43) poskytování prostor pro pořádání akcí, dočasných kancelářských prostor a prostor pro jednání, pronájem místnosti pro výstavy, poskytování prostor pro konference, výstavy a setkání, poskytování prostorů pro výstavy v hotelech, služby rezervace ubytování, zajišťování přechodného ubytování, poskytování přechodného ubytování, pronajímání přechodného ubytování, rezervace ubytování pro turisty, služby v oblasti pohostinství (ubytování), pronájem pokojů k přechodnému ubytování, rezervace dočasného ubytování prostřednictvím internetu, služby týkající se ubytování o dovolených, poskytování informací o službách dočasného ubytování, služby cestovních kanceláří v oblasti rezervace ubytování, poskytování informací o dočasném ubytování přes internet, poskytování informací vztahujících se k rezervování ubytování, hotely, ubytovny a penziony, prázdninové a turistické ubytování, gastronomické služby.

(511) 6, 7, 9, 12, 35, 37, 39, 40, 41, 43

(540)



**UZKOKOLEJKY**  
**JINDŘICHŮV HRADEC**

(111) **364907**

(220) 16.06.2017

(320) 16.06.2017

(442) 01.11.2017

(151) 07.02.2018

(730) **Jindřichohradecké místní dráhy, a.s.**, Nádražní 203, Jindřichův Hradec, Jindřichův Hradec II, 37701, CZ

(740) Advokátní kancelář Mgr. Ivo Suchomel, Mgr. Ivo Suchomel, Durychova 101/66, Praha 4, Lhotka, 14200

(210) O-540446

(591) Barevná

(510) (6) kovové stavební a konstrukční materiály a prvky, kovové materiály pro železnice, kovové kolejnice (koleje), kovové koleje pro železniční vozidla, kovové nárazníky; (7) motory, hnací stroje a části těchto strojů, ovládací mechanismy strojů a motorů, parní kotle (části strojů), parní kotle na výrobu páry (části strojů), prodejní automaty; (9) automaty na stornování lístků a jízdenek, automaty na vydávání lístků, automatizované přístroje na tisk lístků a vstupenek; (12) vozidla a dopravní prostředky, dopravní prostředky s koly, pozemní vozidla a dopravní prostředky, kolejová vozidla, vlaky (dopravní prostředky), dopravní prostředky pro cestování po železnici, části a příslušenství dopravních prostředků; (35) reklamní, marketingové a propagační služby, předváděcí akce a výstavy ke komerčním nebo reklamním účelům, pomoc při řízení obchodní činnosti, poradenství v obchodní činnosti, věrnostní zákaznické služby ke komerčním, propagačním a/nebo reklamním účelům, pronájem reklamních ploch a reklamních materiálů, podpora prodeje zboží a služeb třetích osob prostřednictvím distribuce tištěných materiálů a reklamních soutěží, pořádání soutěží pro reklamní účely, propagace sportovních soutěží a akcí, propagace výrobků a služeb druhých prostřednictvím sjednávání jménem sponzorů spojení jejich výrobků a služeb se sportovními soutěží, rozšiřování reklamních marketingových a propagačních materiálů, reklama on-line v počítačové síti, obchodní služby - nákup a prodej kovových kolejnic, strojů na pokládání kolejnic, kovových materiálů pro železnice, nekovových železničních pražců, železničních výhybek, strojů na stavbu železnic, elektrodynamických zařízení pro dálkové ovládání železničních výhybek a signalizace, zabezpečovacího zařízení pro železniční dopravu, vysílačů elektronických signálů, vysílaček, čipů, pozemních a železničních dopravních prostředků, železničních kolejových vozidel, včetně vagónů, mazutu, minerálních paliv, motorové nafty, motorových paliv, motorových olejů, čerpadel, filtrů, chladičů pro motory, klikových skříní pro stroje a motory, parních motorů, válců pro motory, ventilátorů pro motory, výfuků pro motory, celých hnacích motorů pro pozemní vozidla, kovových a nekovových stavebních materiálů, surového dřeva, uměleckých předmětů z kovu, ze dřeva, vosku, sádry nebo plastů, pohlednic a fotografií, informace pro spotřebitele, poradenské a



informační služby ohledně tarifů; (37) stavebnictví a opravy staveb, pronájem nástrojů, strojů, zařízení a vybavení pro stavebnictví a demolice staveb, instalační a montážní služby, čištění, opravy a údržba, a to čištění a opravy kotlů, instalace a opravy telefonů, opravy topných zařízení, instalace, údržba a opravy strojů, opravy cedulí, obnovy ojetých nebo částečně zničených motorů, obnovy opotřebovaných nebo částečně zničených strojů, opravy čalounění, opravy nepojízdných vozidel, opravy pump a čerpadel a opravy vedení elektrického proudu, lakování vozidel, lakování motorových vozidel, natírání a lakování; (39) doprava a přeprava, osobní železniční doprava, železniční doprava, železniční nákladní přeprava, přeprava zavazadel, přeprava zavazadel cestujících, přeprava cestovních zavazadel, pozemní přeprava osob, dopravci (přeprava zboží), železniční přeprava zboží, zprostředkování přepravy zboží, zprostředkování přepravy a dopravy, zprostředkování železniční přepravy cestujících, informační služby vztahující se k jízdám řadům, rezervace železniční dopravy, rezervace dopravy přes globální počítačové sítě, služby v oblasti rezervace a objednávání dopravy, exkurze (organizování), poskytování vozidel pro zájezdy a exkurze, prohlídky (turistické), organizování prohlídek pamětihodností a okružních jízd, služby průvodců a organizování cest a výletů, služby v oblasti cestování a osobní doprava, rezervace jízdenek, vydávání jízdenek, rezervace jízdenek na vlak, zajišťování jízdenek na cesty, zprostředkování letenek, lístků na lodní plavby a železničních jízdenek; (40) zpracování a přeměna materiálů, a to barvení, chromování, úprava a zpracování kovů, tiskárenské služby, vyvolávání a zpracování fotografií a kinematografických filmů, barvení kovů (ne natírání), broušení, cínování, konečná povrchová úprava kovových předmětů, konečná úprava kovů, kování, tvarování kovů, kovářství, kovotepectví, kovové nátěry (galvanizace), leštění povrchů, leštění (broušením), leštění kovů, niklování, niklování kovových povrchů, odlévání, slévání, pájení kovů, plátování kovových výrobků, pokovování, pozinkování, pronájem elektrických svářecích strojů, pronájem elektrických svářecích přístrojů, pronájem plynových svářecích přístrojů, pronájem svářecích přístrojů, svářecí služby; (41) služby v oblasti vzdělávání, zábavy a sportu, organizování konferencí, výstav (vzdělávacích nebo kulturních), zábava, audio zábava, hudební zábava, zábava formou koncertů, předprodej vstupenek (zábava), prázdninové tábory (zábava), rezervace míst na kulturní akce, rezervace vstupenek a objednávkové služby pro kulturní akce, pořádání koncertů, služby muzeí (prezentace, výstavy), organizace sportovních soutěží, organizování soutěží, organizování uměleckých soutěží, organizování živých vystoupení, pořádání hudebních vystoupení, organizování plesů, semináře (organizování a pořádání -); (43) poskytování prostor pro pořádání akcí, dočasných kancelářských prostor a prostor pro jednání, pronájem místností pro výstavy, poskytování prostor pro konference, výstavy a setkání, poskytování prostorů pro výstavy v hotelech, služby rezervace ubytování, zajišťování přechodného ubytování, poskytování přechodného ubytování, pronajímání přechodného ubytování, rezervace ubytování pro turisty, služby v oblasti pohostinství (ubytování), pronájem pokojů k přechodnému ubytování, rezervace dočasného ubytování prostřednictvím internetu, služby týkající se ubytování o dovolených, poskytování informací o službách dočasného ubytování, služby cestovních kanceláří v oblasti rezervace ubytování, poskytování informací o dočasném ubytování přes internet, poskytování informací vztahujících se k rezervování ubytování, hotely, ubytovny a penziony, prázdninové a turistické ubytování, gastronomické služby.

(511) 6, 7, 9, 12, 35, 37, 39, 40, 41, 43  
(540)



(151) 07.02.2018  
(730) **Holá Veronika**, Meclov 176, Meclov, 34521, CZ  
(740) JUDr. Helena Zelenková Ottová, Jiráskovo náměstí 47/27, Plzeň, Východní Předměstí, 32600  
(210) O-540792  
(510) (16) papír a lepenka, tiskárenské výrobky, potřeby pro vazbu knih, papírnické zboží a kancelářské potřeby s výjimkou nábytku, materiály pro umělce a malíře, malířské štětce, instruktážní a výukové materiály, tiskařské typy, štočky, tiskoviny, papír, výrobky z papíru, polygrafické výrobky, periodické a neperiodické publikace, časopisy, brožury, komiksy, katalogy, knihy, knížky brožované, tiskopisy, prospekty, ročenky, příručky, publikace, pohlednice, fotografie, tištěné informační produkty a reklamní materiály na papírových nosičích, data a databáze na papírových nosičích, grafické reprodukcce, grafiky, ilustrace, litografické a ofsetové tisky (výrobky), umělecké revue, obrázkové listy, obrazy, lepty a rytiny, portréty, tisky (rytina), olejotisky a obrazové reprodukcce zarámované či nikoliv, obtisky, zápisníky, záložky do knih, plakáty, figurky (sošky) z papírové hmoty, potištěný balicí papír, plakáty, kalendáře, samolepky, obtisky, papírové tašky, školní pomůcky, bloky, sešity, skicáky, papírové obaly všeho druhu; (25) pánské a dámské oděvy (trička, trička s potiskem, mikiny, mikiny s kapucí, tílka, spodní prádlo, legíny, kalhoty, krátké kalhoty, šortky, čepice, pantofle, obuv, pláštěnky, ponožky, pyžama, rukavice, sukně, šály, šaty, textilní batohy a tašky), textilie, pokrývky hlavy, obuv; (35) reklamní, propagační a marketingové služby, inzertní činnost, tvorba reklamních materiálů a mediální reklamy, služby pro styk s veřejností, průzkumné a informační služby týkající se obchodu, reklamy a marketingu, reklama, reklama on-line v počítačové síti, reklamní agentury, odborné obchodní poradenství a konzultace, vydávání periodických a neperiodických tiskovin obchodního a informativního charakteru, vydávání obchodních a informativních děl na obrazových, zvukových, prostorových, kombinovaných a jiných nosičích, prezentace uživatelů na stránkách world wide web v počítačové síti internet, komerční využití internetu v oblastech komerčních internetových médií a vyhledávacích služeb, on-line inzerce, obchodní služby s výrobky (výrobky ze skla, porcelánu, keramiky, dekorativní figurky a další dekorativní předměty pro domácnost, magnetky, kalendáře, reklamní předměty), prodej autorských děl; (41) vzdělávání, školení, zábava, sportovní a kulturní činnost, vydávání periodických a neperiodických tiskovin uměleckého a vědeckého charakteru (zejména knih, časopisů), vydávání uměleckých a vědeckých děl na obrazových, zvukových, prostorových, kombinovaných a jiných nosičích, publikace v elektronické podobě, vydavatelství a nakladatelství, zprostředkování v oblasti vydávání a distribuce tiskovin a knih, agenturní činnost v oblasti kultury, organizování živých vystoupení, kulturních nebo vzdělávacích výstav, organizování a vedení symposií, prezentace vizuálního umění, zejména výtvarného umění nebo literatury veřejnosti pro kulturní a vzdělávací účely, organizování seminářů, výchovně-zábavné klubové služby, zveřejňování textů, organizování soutěží (vzdělávacích nebo zábavných), organizování a vedení seminářů, vytváření scénářů a storyboardů, divadelní dekorace, elektronické publikování (dtp), fotografování, kaligrafické služby, služby v oblasti grafické úpravy, jiné než pro reklamní účely, digitální zpracování obrazu, tvorba audio-digitálních kompaktních disků s trvalou pamětí, tvorba a publikace veškerých zvukových a/nebo obrazových médií, zvukových a/nebo obrazových záznamů, multimediálních nosičů (interaktivních disků, audio-digitálních kompaktních disků s trvalou pamětí); (42) aktualizace počítačových programů, design průmyslový, grafický design, hosting webových stránek, instalace počítačových programů, konzultace v oblasti počítačového softwaru, kopírování počítačových programů, navrhování (průmyslový design), navrhování obalů, obalový design, obnova počítačových dat (regenerace), počítačové programování, počítačové programy (kopírování, instalace-), počítačové systémy (tvorba-), počítačový hardware (poradenské služby-), poskytování vyhledávačů pro internet, pronájem počítačového software, pronájem webových serverů, pronájem počítačů, přenos dat nebo dokumentů z fyzických nosičů na elektronické nosiče, software (tvorba), software (pronájem počítačového -), tvorba a správa webových stránek (pro třetí osoby), tvorba počítačových systémů, tvorba software, umělecký design, umístění webových stránek, vyhledávače (poskytování) pro internet, výzdoba interiérů, webové servery (pronájem webových serverů).

(511) 16, 25, 35, 41, 42

(111) **364908**  
(220) 03.07.2017  
(320) 03.07.2017  
(442) 01.11.2017

(540)



- (111) **364909**  
(220) 20.07.2017  
(320) 20.07.2017  
(442) 01.11.2017  
(151) 07.02.2018  
(730) **ARNB s.r.o.**, bratři Dohalských 149/1, Praha 9, Vysočany, 19000, CZ  
(740) Chytilová & spol., patentová kancelář, s.r.o., Mgr. Michaela Chytilová, Revoluční 725/11, Praha 1 - Staré Město, 11000  
(210) O-541127  
(510) (35) prodej potravin a nápojů, prodej salátů z čerstvé zeleniny a/nebo ovoce, prodej zmrzliny a/nebo jogurtů, vše výhradně v síti vlastních prodejních míst, franchising; (40) zpracování potravin a nápojů, zpracování ovoce a zeleniny lisováním, zpracování potravin pro výrobu zmrzliny a následné zmrazování, zpracování potravin pro výrobu jogurtu; (43) restaurační služby, služby provozoven nabízejících rychlé občerstvení s odnosem s sebou, příprava jídel a nápojů.  
(511) 35, 40, 43  
(540)

### FRUITISIMO

- (111) **364910**  
(220) 20.07.2017  
(320) 20.07.2017  
(442) 01.11.2017  
(151) 07.02.2018  
(730) **SANOFI-AVENTIS Deutschland GmbH**, Brüningstrasse 50, Frankfurt am Main, 65926, DE  
(740) C|K|T ČERVENKA TURKOVÁ & PARTNERS Advokátní, patentová a známková kancelář, Mgr. Radka Červenková advokátka, Anny Letenské 34/7, Praha 2, Vinohrady, 12000  
(210) O-541138  
(510) (5) farmaceutické přípravky.  
(511) 5  
(540)

### MUXOANGIN

- (111) **364911**  
(220) 24.07.2017  
(320) 24.07.2017  
(442) 01.11.2017  
(151) 07.02.2018  
(730) **GRAND REAL CITY s.r.o.**, Ovocný trh 568/17, Praha 1 Staré Město, 11000, CZ  
(210) O-541164  
(591) Barevná  
(510) (16) časopisy a periodika, časopisy jako přílohy novin, časopisy se všeobecnými tématy, periodické publikace; (35) sjednávání předplatného na elektronické časopisy, poradenství v oboru řízení obchodní činnosti a marketingu, obchodní poradenství týkající se reklamy, obchodní poradenství v oblasti propagační činnosti, obchodní poradenství vztahující se k strategickému marketingu, obchodní poradenství vztahující se ke konzultacím v oboru marketingového řízení, poradenství v oblasti obchodní propagace, poradenství v oblasti obchodní reklamy, poskytování obchodních informací a poradenství pro zákazníky (zákaznická poradna), služby obchodního zprostředkovávání a poradenství v oboru prodeje výrobků a poskytování služeb, poskytování obchodních informací a poradenství pro spotřebitele (poradenství spotřebitelům), obchodní poradenství a management týkající se marketingových aktivit, služby v oblasti obchodního poradenství a informací, odborné obchodní

poradenství, sestavování inzerátů používaných jako webové stránky na internetu; (41) poradenské služby v oblasti vydavatelství, služby vydavatelství, služby vydavatelství včetně vydávání elektronických publikací, služby v oblasti grafické úpravy pro jiné než reklamní účely v oblasti vydavatelství a nakladatelství (DTP); (42) tvorba a údržba počítačových stránek (webových stránek) pro třetí osoby, navrhování webových stránek, hosting webových stránek pro druhé, tvorba a údržba webových stránek pro mobilní telefony.

- (511) 16, 35, 41, 42  
(540)



- (111) **364912**  
(220) 26.07.2017  
(320) 26.07.2017  
(442) 01.11.2017  
(151) 07.02.2018  
(730) **ADAMA AGAN Ltd.**, P.O. Box 262, Northern Industrial Zone 7710201 ASHDOD, IL  
(740) PATENTSERVIS Praha a.s., Na Podkovce 281/10, Praha 4, 14700  
(210) O-541225  
(510) (5) pesticidy, herbicidy, insekticidy, fungicidy.  
(511) 5  
(540)

### NIKITA

- (111) **364913**  
(220) 28.07.2017  
(320) 28.07.2017  
(442) 01.11.2017  
(151) 07.02.2018  
(730) **Česká pošta, s.p.**, Politických vězňů 909/4, Praha 1, 22599, CZ  
(210) O-541276  
(510) (35) reklama, propagace, řízení obchodní činnosti, obchodní administrativy, kancelářské práce; (38) telekomunikace; (41) vzdělávání, školení, zábava, sportovní a kulturní činnosti.  
(511) 35, 38, 41  
(540)

### ČPTV

- (111) **364914**  
(220) 02.08.2017  
(320) 02.08.2017  
(442) 01.11.2017  
(151) 07.02.2018  
(730) **ČEPS, a.s.**, Elektrárenská 774/2, Praha 10, 10152, CZ  
(210) O-541371  
(591) Barevná  
(510) (6) stavební materiály z válcovaného a litého kovu, kovové nosníky, kovové konstrukce; (7) zařízení, stroje, přístroje a nástroje pro rozvod a přenos elektřiny, vše spadající do této třídy; (9) zařízení, stroje, přístroje a nástroje pro měření elektrických veličin, pro účely signalizační, záchranné a vyučovací, elektrická a elektronická zařízení pro dozor, ověřování a dálkové ovládání průmyslových operací, dynam, generátorů, alternátorů, transformátorů, elektrických kabelů a vodičů,bleskojistek, jističů spínačů, vypínačů, akumulátorů, baterií, dozoren, velinů, elektroměrů, fázových zařízení, ochranných jiskřišť, kondenzátorů, zařízení pro kompenzaci účinků, konvertory, měřiny, odpojovače, přepětové ochrany, elektroenergetické a rozvodné soustavy, regulátory, relé, tlumivky, izolátory, stožáry pro elektrická vedení, turboalternátory, hydroalternátory, termodynamické generátory, software a hardware počítačů, rozvaděče nízkého napětí; (16) nosiče informací všeho druhu spadající do této třídy,

zejména tiskoviny; (35) zprostředkovatelská, obstaravatelská a zástupčí činnost v oblasti obchodu s výše uvedenými výrobky tříd 6, 7, 9 a 16, zejména v odvětví energetiky, reklamní, inzertní a propagační činnost, marketing, služby v oblasti administrativní správy a služby organizačně hospodářské povahy, pomoc při řízení obchodní činnosti, dovoz a vývoz elektřiny, automatizované zpracování dat; (36) obstaravatelská činnost ve správě bytového a nebytového fondu, leasing dopravních prostředků, skladišť, strojů a přístrojů sloužících pro přenos elektřiny, služby nemovitostní a realitní činnost, správa nemovitostí, analýzy finančních nákladů v oblasti energetiky; (37) stavby, opravy a instalační služby v rámci této třídy, včetně výstavby, oprav, rekonstrukcí, modernizací a likvidací energetických zařízení, instalace a opravy elektronických zařízení a elektrických strojů a přístrojů, montáže, opravy, revize, zkoušky a údržba elektrických zařízení, zřizování, montáž, údržba a servis telekomunikačních zařízení, provádění údržbářských a úklidových služeb pro nemovitosti; (39) doprava a skladování, distribuce a transfer elektřiny, rozvod elektřiny a tepla, doprava a skladování radioaktivních odpadů, zprostředkovatelská a obstaravatelská činnost v oblasti rozvodu elektřiny, pronájem a půjčování dopravních prostředků, skladišť, strojů a přístrojů sloužících pro přenos elektřiny, vše spadající do této třídy; (41) pořádání a řízení pracovních setkání (školení); (42) inženýrská a projekční činnost, zejména v oblasti energetiky, tvorba softwaru, poradenství v oblasti informačních technologií, výzkum a vývoj v oblasti přírodních, technických a společenských věd, poradenská a konzultační činnost a zpracování odborných posudků a studií v rámci této třídy, provádění rozborů olejů, tvorba a správa webových portálů, hosting webových stránek, kontrolní činnost v oblasti energetiky, testování a měření v oblasti energetiky; (43) služby související s poskytováním stravování a ubytování, zprostředkovatelské a poradenské služby v oblasti ubytování.

(511) 6, 7, 9, 16, 35, 36, 37, 39, 41, 42, 43  
(540)

rámci této třídy, včetně výstavby, oprav, rekonstrukcí, modernizací a likvidací energetických zařízení, instalace a opravy elektronických zařízení a elektrických strojů a přístrojů, montáže, opravy, revize, zkoušky a údržba elektrických zařízení, zřizování, montáž, údržba a servis telekomunikačních zařízení, provádění údržbářských a úklidových služeb pro nemovitosti; (39) doprava a skladování, distribuce a transfer elektřiny, rozvod elektřiny a tepla, doprava a skladování radioaktivních odpadů, zprostředkovatelská a obstaravatelská činnost v oblasti rozvodu elektřiny, pronájem a půjčování dopravních prostředků, skladišť, strojů a přístrojů sloužících pro přenos elektřiny, vše spadající do této třídy; (41) pořádání a řízení pracovních setkání (školení); (42) inženýrská a projekční činnost, zejména v oblasti energetiky, tvorba softwaru, poradenství v oblasti informačních technologií, výzkum a vývoj v oblasti přírodních, technických a společenských věd, poradenská a konzultační činnost a zpracování odborných posudků a studií v rámci této třídy, provádění rozborů olejů, tvorba a správa webových portálů, hosting webových stránek, kontrolní činnost v oblasti energetiky, testování a měření v oblasti energetiky; (43) služby související s poskytováním stravování a ubytování, zprostředkovatelské a poradenské služby v oblasti ubytování.

(511) 6, 7, 9, 16, 35, 36, 37, 39, 41, 42, 43  
(540)

(111) **364915**  
(220) 02.08.2017  
(320) 02.08.2017  
(442) 01.11.2017  
(151) 07.02.2018  
(730) ČEPS, a.s., Elektrárenská 774/2, Praha 10, 10152, CZ  
(210) O-541372

(510) (6) stavební materiály z válcovaného a litého kovu, kovové nosníky, kovové konstrukce; (7) zařízení, stroje, přístroje a nástroje pro rozvod a přenos elektřiny, vše spadající do této třídy; (9) zařízení, stroje, přístroje a nástroje pro měření elektrických veličin, pro účely signalizační, záchranné a dálkové ovládání průmyslových operací, dynam, generátorů, alternátorů, transformátorů, elektrických kabelů a vodičů, bleskojistek, jističů spínačů, vypínačů, akumulátorů, baterií, dozoren, velinů, elektroměrů, fázových zařízení, ochranných jiskřišť, kondenzátorů, zařízení pro kompenzaci účinků, konvertory, měřicí, odpojovače, přepětíové ochrany, elektroenergetické a rozvodné soustavy, regulátory, relé, tlumivky, izolátory, stožáry pro elektrická vedení, turboalternátory, hydroalternátory, termodynamické generátory, software a hardware počítačů, rozvaděče nízkého napětí; (16) nosiče informací všeho druhu spadající do této třídy, zejména tiskoviny; (35) zprostředkovatelská, obstaravatelská a zástupčí činnost v oblasti obchodu s výše uvedenými výrobky tříd 6, 7, 9 a 16, zejména v odvětví energetiky, reklamní, inzertní a propagační činnost, marketing, služby v oblasti administrativní správy a služby organizačně hospodářské povahy, pomoc při řízení obchodní činnosti, dovoz a vývoz elektřiny, automatizované zpracování dat; (36) obstaravatelská činnost ve správě bytového a nebytového fondu, leasing dopravních prostředků, skladišť, strojů a přístrojů sloužících pro přenos elektřiny, služby nemovitostní a realitní činnost, správa nemovitostí, analýzy finančních nákladů v oblasti energetiky; (37) stavby, opravy a instalační služby v

(111) **364916**  
(220) 02.08.2017  
(320) 02.08.2017  
(442) 01.11.2017  
(151) 07.02.2018  
(730) ČEPS, a.s., Elektrárenská 774/2, Praha 10, 10152, CZ  
(210) O-541373

(510) (6) stavební materiály z válcovaného a litého kovu, kovové nosníky, kovové konstrukce; (7) zařízení, stroje, přístroje a nástroje pro rozvod a přenos elektřiny, vše spadající do této třídy; (9) zařízení, stroje, přístroje a nástroje pro měření elektrických veličin, pro účely signalizační, záchranné a vyučovací, elektrická a elektronická zařízení pro dozor, ověřování a dálkové ovládání průmyslových operací, dynam, generátorů, alternátorů, transformátorů, elektrických kabelů a vodičů, bleskojistek, jističů spínačů, vypínačů, akumulátorů, baterií, dozoren, velinů, elektroměrů, fázových zařízení, ochranných jiskřišť, kondenzátorů, zařízení pro kompenzaci účinků, konvertory, měřicí, odpojovače, přepětíové ochrany, elektroenergetické a rozvodné soustavy, regulátory, relé, tlumivky, izolátory, stožáry pro elektrická vedení, turboalternátory, hydroalternátory, termodynamické generátory, software a hardware počítačů, rozvaděče nízkého napětí; (16) nosiče informací všeho druhu spadající do této třídy, zejména tiskoviny; (35) zprostředkovatelská, obstaravatelská a zástupčí činnost v oblasti obchodu s výše uvedenými výrobky tříd 6, 7, 9 a 16, zejména v odvětví energetiky, reklamní, inzertní a propagační činnost, marketing, služby v oblasti administrativní správy a služby organizačně hospodářské povahy, pomoc při řízení obchodní činnosti, dovoz a vývoz elektřiny, automatizované zpracování dat; (36) obstaravatelská činnost ve správě bytového a nebytového fondu, leasing dopravních prostředků, skladišť, strojů a přístrojů sloužících pro přenos elektřiny, služby nemovitostní a realitní činnost, správa nemovitostí, analýzy finančních nákladů v oblasti energetiky; (37) stavby, opravy a instalační služby v rámci této třídy, včetně výstavby, oprav, rekonstrukcí, modernizací a likvidací energetických zařízení, instalace a opravy elektronických zařízení a elektrických strojů a přístrojů, montáže, opravy, revize, zkoušky a údržba elektrických zařízení, zřizování, montáž, údržba a servis telekomunikačních zařízení, provádění údržbářských a úklidových služeb pro nemovitosti; (39) doprava a skladování, distribuce a transfer elektřiny, rozvod elektřiny a tepla, doprava a skladování radioaktivních odpadů, zprostředkovatelská a obstaravatelská činnost v oblasti rozvodu elektřiny, pronájem a půjčování dopravních prostředků, skladišť, strojů a přístrojů sloužících pro přenos elektřiny, vše spadající do této třídy; (41) pořádání a

řízení pracovních setkání (školení); (42) inženýrská a projekční činnost, zejména v oblasti energetiky, tvorba softwaru, poradenství v oblasti informačních technologií, výzkum a vývoj v oblasti přírodních, technických a společenských věd, poradenská a konzultační činnost a zpracování odborných posudků a studií v rámci této třídy, provádění rozborů olejů, tvorba a správa webových portálů, hosting webových stránek, kontrolní činnost v oblasti energetiky, testování a měření v oblasti energetiky; (43) služby související s poskytováním stravování a ubytování, zprostředkovatelské a poradenské služby v oblasti ubytování.

(511) 6, 7, 9, 16, 35, 36, 37, 39, 41, 42, 43

(540)



(111) **364917**

(220) 02.08.2017

(320) 02.08.2017

(442) 01.11.2017

(151) 07.02.2018

(730) **ČEPS, a.s.**, Elektrárenská 774/2, Praha 10, 10152, CZ

(210) O-541374

(591) Barevná

(510) (6) stavební materiály z válcovaného a litého kovu, kovové nosníky, kovové konstrukce; (7) zařízení, stroje, přístroje a nástroje pro rozvod a přenos elektřiny, vše spadající do této třídy; (9) zařízení, stroje, přístroje a nástroje pro měření elektrických veličin, pro účely signalizační, záchranné a vyučovací, elektrická a elektronická zařízení pro dozor, ověřování a dálkové ovládání průmyslových operací, dynam, generátorů, alternátorů, transformátorů, elektrických kabelů a vodičů,bleskojistek, jističů spínačů, vypínačů, akumulátorů, baterií, dozoren, velinů, elektroměrů, fázových zařízení, ochranných jiskřišť, kondenzátorů, zařízení pro kompenzaci účinků, konvertory, měnirny, odpojovače, přepěťové ochrany, elektroenergetické a rozvodné soustavy, regulátory, relé, tlumivky, izolátory, stožáry pro elektrická vedení, turboalternátory, hydroalternátory, termodynamické generátory, software a hardware počítačů, rozvaděče nízkého napětí; (16) nosiče informací všeho druhu spadající do této třídy, zejména tiskoviny; (35) zprostředkovatelská, obstaravatelská a zástupčí činnost v oblasti obchodu s výše uvedenými výrobky tříd 6, 7, 9 a 16, zejména v odvětví energetiky, reklamní, inzertní a propagační činnost, marketing, služby v oblasti administrativní správy a služby organizačně hospodářské povahy, pomoc při řízení obchodní činnosti, dovoz a vývoz elektřiny, automatizované zpracování dat; (36) obstaravatelská činnost ve správě bytového a nebytového fondu, leasing dopravních prostředků, skladišť, strojů a přístrojů sloužících pro přenos elektřiny, služby nemovitostní a realitní činnost, správa nemovitostí, analýzy finančních nákladů v oblasti energetiky; (37) stavby, opravy a instalační služby v rámci této třídy, včetně výstavby, oprav, rekonstrukcí, modernizací a likvidací energetických zařízení, instalace a opravy elektronických zařízení a elektrických strojů a přístrojů, montáže, opravy, revize, zkoušky a údržba elektrických zařízení, zřizování, montáž, údržba a servis telekomunikačních zařízení, provádění údržbářských a úklidových služeb pro nemovitosti; (39) doprava a skladování, distribuce a transfer elektřiny, rozvod elektřiny a tepla, doprava a skladování radioaktivních odpadů, zprostředkovatelská a obstaravatelská činnost v oblasti rozvodu elektřiny, pronájem a půjčování dopravních prostředků, skladišť, strojů a přístrojů sloužících pro přenos elektřiny, vše spadající do této třídy; (42) inženýrská a projekční činnost, zejména v oblasti energetiky, tvorba softwaru, poradenství v oblasti informačních technologií, výzkum a vývoj v oblasti přírodních, technických a společenských věd, poradenská a konzultační činnost a zpracování odborných posudků a studií v rámci této třídy, provádění rozborů olejů, tvorba a správa webových portálů, hosting webových stránek, kontrolní činnost v oblasti energetiky, testování a měření v oblasti energetiky; (45) právní zastupování ve správních řízeních v oboru stavebnictví.

(511) 6, 7, 9, 16, 35, 36, 37, 39, 42, 45

(540)



(111) **364918**

(220) 02.08.2017

(320) 02.08.2017

(442) 01.11.2017

(151) 07.02.2018

(730) **ČEPS, a.s.**, Elektrárenská 774/2, Praha 10, 10152, CZ

(210) O-541375

(510) (6) stavební materiály z válcovaného a litého kovu, kovové nosníky, kovové konstrukce; (7) zařízení, stroje, přístroje a nástroje pro rozvod a přenos elektřiny, vše spadající do této třídy; (9) zařízení, stroje, přístroje a nástroje pro měření elektrických veličin, pro účely signalizační, záchranné a vyučovací, elektrická a elektronická zařízení pro dozor, ověřování a dálkové ovládání průmyslových operací, dynam, generátorů, alternátorů, transformátorů, elektrických kabelů a vodičů,bleskojistek, jističů spínačů, vypínačů, akumulátorů, baterií, dozoren, velinů, elektroměrů, fázových zařízení, ochranných jiskřišť, kondenzátorů, zařízení pro kompenzaci účinků, konvertory, měnirny, odpojovače, přepěťové ochrany, elektroenergetické a rozvodné soustavy, regulátory, relé, tlumivky, izolátory, stožáry pro elektrická vedení, turboalternátory, hydroalternátory, termodynamické generátory, software a hardware počítačů, rozvaděče nízkého napětí; (16) nosiče informací všeho druhu spadající do této třídy, zejména tiskoviny; (35) zprostředkovatelská, obstaravatelská a zástupčí činnost v oblasti obchodu s výše uvedenými výrobky tříd 6, 7, 9 a 16, zejména v odvětví energetiky, reklamní, inzertní a propagační činnost, marketing, služby v oblasti administrativní správy a služby organizačně hospodářské povahy, pomoc při řízení obchodní činnosti, dovoz a vývoz elektřiny, automatizované zpracování dat; (36) obstaravatelská činnost ve správě bytového a nebytového fondu, leasing dopravních prostředků, skladišť, strojů a přístrojů sloužících pro přenos elektřiny, služby nemovitostní a realitní činnost, správa nemovitostí, analýzy finančních nákladů v oblasti energetiky; (37) stavby, opravy a instalační služby v rámci této třídy, včetně výstavby, oprav, rekonstrukcí, modernizací a likvidací energetických zařízení, instalace a opravy elektronických zařízení a elektrických strojů a přístrojů, montáže, opravy, revize, zkoušky a údržba elektrických zařízení, zřizování, montáž, údržba a servis telekomunikačních zařízení, provádění údržbářských a úklidových služeb pro nemovitosti; (39) doprava a skladování, distribuce a transfer elektřiny, rozvod elektřiny a tepla, doprava a skladování radioaktivních odpadů, zprostředkovatelská a obstaravatelská činnost v oblasti rozvodu elektřiny, pronájem a

půjčování dopravních prostředků, skladišť, strojů a přístrojů sloužících pro přenos elektřiny, vše spadající do této třídy; (42) inženýrská a projekční činnost, zejména v oblasti energetiky, tvorba softwaru, poradenství v oblasti informačních technologií, výzkum a vývoj v oblasti přírodních, technických a společenských věd, poradenská a konzultační činnost a zpracování odborných posudků a studií v rámci této třídy, provádění rozborů olejů, tvorba a správa webových portálů, hosting webových stránek, kontrolní činnost v oblasti energetiky, testování a měření v oblasti energetiky; (45) právní zastupování ve správních řízeních v oboru stavebnictví.

(511) 6, 7, 9, 16, 35, 36, 37, 39, 42, 45

(540)



- (111) **364919**  
 (220) 02.08.2017  
 (320) 02.08.2017  
 (442) 01.11.2017  
 (151) 07.02.2018  
 (730) **ČEPS, a.s.**, Elektrárenská 774/2, Praha 10, 10152, CZ  
 (210) O-541376  
 (510) (6) stavební materiály z válcovaného a litého kovu, kovové nosníky, kovové konstrukce; (7) zařízení, stroje, přístroje a nástroje pro rozvod a přenos elektřiny, vše spadající do této třídy; (9) zařízení, stroje, přístroje a nástroje pro měření elektrických veličin, pro účely signalizační, záchranné a vyučovací, elektrická a elektronická zařízení pro dozor, ověřování a dálkové ovládání průmyslových operací, dynam, generátorů, alternátorů, transformátorů, elektrických kabelů a vodičů,bleskojistek, jističů spínačů, vypínačů, akumulátorů, baterií, dozoren, velinů, elektroměrů, fázových zařízení, ochranných jiskřišť, kondenzátorů, zařízení pro kompenzaci účinků, konvertory, měřirny, odpojovače, přepět'ové ochrany, elektroenergetické a rozvodné soustavy, regulátory, relé, tlumivky, izolátory, stožáry pro elektrická vedení, turboalternátory, hydroalternátory, termodynamické generátory, software a hardware počítačů, rozvaděče nízkého napětí; (16) nosiče informací všeho druhu spadající do této třídy, zejména tiskoviny; (35) zprostředkovatelská, obstaravatelská a zástupčí činnost v oblasti obchodu s výše uvedenými výrobky tříd 6, 7, 9 a 16, zejména v odvětví energetiky, reklamní, inzertní a propagační činnost, marketing, služby v oblasti administrativní správy a služby organizačně hospodářské povahy, pomoc při řízení obchodní činnosti, dovoz a vývoz elektřiny, automatizované zpracování dat; (36) obstaravatelská činnost ve správě bytového a nebytového fondu, leasing dopravních prostředků, skladišť, strojů a přístrojů sloužících pro přenos elektřiny, služby nemovitostní a realitní činnost, správa nemovitostí, analýzy finančních nákladů v oblasti energetiky; (37) stavby, opravy a instalační služby v rámci této třídy, včetně výstavby, oprav, rekonstrukcí, modernizací a likvidací energetických zařízení, instalace a opravy elektronických zařízení a elektrických strojů a přístrojů, montáže, opravy, revize, zkoušky a údržba elektrických zařízení, zřizování, montáž, údržba a servis telekomunikačních zařízení, provádění údržbářských a úklidových služeb pro nemovitosti; (39) doprava a skladování, distribuce a transfer elektřiny, rozvod elektřiny a tepla, doprava a skladování radioaktivních odpadů, zprostředkovatelská a obstaravatelská činnost v oblasti rozvodu elektřiny, pronájem a půjčování dopravních prostředků, skladišť, strojů a přístrojů sloužících pro přenos elektřiny, vše spadající do této třídy; (42) inženýrská a projekční činnost, zejména v oblasti energetiky, tvorba softwaru, poradenství v oblasti informačních technologií, výzkum a vývoj v oblasti přírodních, technických a společenských věd, poradenská a konzultační činnost a zpracování odborných posudků a studií v rámci této třídy, provádění rozborů olejů, tvorba a správa webových portálů, hosting webových stránek, kontrolní činnost v oblasti energetiky, testování a měření v oblasti energetiky; (45) právní zastupování ve správních řízeních v oboru stavebnictví.  
 (511) 6, 7, 9, 16, 35, 36, 37, 39, 42, 45

(540)



- (111) **364920**  
 (220) 02.08.2017  
 (320) 02.08.2017  
 (442) 01.11.2017  
 (151) 07.02.2018  
 (730) **ČEPS, a.s.**, Elektrárenská 774/2, Praha 10, 10152, CZ  
 (210) O-541377  
 (591) Barevná  
 (510) (6) stavební materiály z válcovaného a litého kovu, kovové nosníky, kovové konstrukce; (7) zařízení, stroje, přístroje a nástroje pro rozvod a přenos elektřiny, vše spadající do této třídy; (9) zařízení, stroje, přístroje a nástroje pro měření elektrických veličin, pro účely signalizační, záchranné a vyučovací, elektrická a elektronická zařízení pro dozor, ověřování a dálkové ovládání průmyslových operací, dynam, generátorů, alternátorů, transformátorů, elektrických kabelů a vodičů,bleskojistek, jističů spínačů, vypínačů, akumulátorů, baterií, dozoren, velinů, elektroměrů, fázových zařízení, ochranných jiskřišť, kondenzátorů, zařízení pro kompenzaci účinků, konvertory, měřirny, odpojovače, přepět'ové ochrany, elektroenergetické a rozvodné soustavy, regulátory, relé, tlumivky, izolátory, stožáry pro elektrická vedení, turboalternátory, hydroalternátory, termodynamické generátory, software a hardware počítačů, rozvaděče nízkého napětí; (16) nosiče informací všeho druhu spadající do této třídy, zejména tiskoviny; (35) zprostředkovatelská, obstaravatelská a zástupčí činnost v oblasti obchodu s výše uvedenými výrobky tříd 6, 7, 9 a 16, zejména v odvětví energetiky, reklamní, inzertní a propagační činnost, marketing, služby v oblasti administrativní správy a služby organizačně hospodářské povahy, pomoc při řízení obchodní činnosti, dovoz a vývoz elektřiny, automatizované zpracování dat; (36) obstaravatelská činnost ve správě bytového a nebytového fondu, leasing dopravních prostředků, skladišť, strojů a přístrojů sloužících pro přenos elektřiny, služby nemovitostní a realitní činnost, správa nemovitostí, analýzy finančních nákladů v oblasti energetiky; (37) stavby, opravy a instalační služby v rámci této třídy, včetně výstavby, oprav, rekonstrukcí, modernizací a likvidací energetických zařízení, instalace a opravy elektronických zařízení a elektrických strojů a přístrojů, montáže, opravy, revize, zkoušky a údržba elektrických zařízení, zřizování, montáž, údržba a servis telekomunikačních zařízení, provádění údržbářských a úklidových služeb pro nemovitosti; (39) doprava a skladování, distribuce a transfer elektřiny, rozvod elektřiny a tepla, doprava a skladování radioaktivních odpadů, zprostředkovatelská a obstaravatelská činnost v oblasti rozvodu elektřiny, pronájem a půjčování dopravních prostředků, skladišť, strojů a přístrojů sloužících pro přenos elektřiny, vše spadající do této třídy; (41) pořádání a řízení pracovních setkání (školení); (42) inženýrská a projekční činnost, zejména v oblasti energetiky, tvorba softwaru, poradenství v oblasti informačních technologií, výzkum a vývoj v oblasti přírodních, technických a společenských věd, poradenská a konzultační činnost a zpracování odborných posudků a studií v rámci této třídy, provádění rozborů olejů, tvorba a správa webových portálů, hosting webových stránek, kontrolní činnost v oblasti energetiky, testování a měření v oblasti energetiky; (43) služby související s poskytováním stravování a ubytování, zprostředkovatelské a poradenské služby v oblasti ubytování; (45) právní zastupování ve správních řízeních v oboru stavebnictví.  
 (511) 6, 7, 9, 16, 35, 36, 37, 39, 41, 42, 43, 45

(540)



- (111) **364921**  
 (220) 02.08.2017  
 (320) 02.08.2017  
 (442) 01.11.2017  
 (151) 07.02.2018  
 (730) **ČEPS, a.s.**, Elektrárenská 774/2, Praha 10, 10152, CZ  
 (210) O-541378  
 (510) (6) stavební materiály z válcovaného a litého kovu, kovové nosníky, kovové konstrukce; (7) zařízení, stroje, přístroje a nástroje pro rozvod a přenos elektřiny, vše spadající do této třídy; (9) zařízení, stroje, přístroje a nástroje pro měření elektrických veličin, pro účely signalizační, záchranné a vyučovací, elektrická a elektronická zařízení pro dozor, ověřování a dálkové ovládání průmyslových operací, dynam, generátorů, alternátorů, transformátorů, elektrických kabelů a vodičů,bleskojistek, jističů spínačů, vypínačů, akumulátorů, baterií, dozoren, velinů, elektroměrů, fázových zařízení, ochranných jiskřišť, kondenzátorů, zařízení pro kompenzaci účinků, konvertory, měnírny, odpojovače, přepět'ové ochrany, elektroenergetické a rozvodné soustavy, regulátory, relé, tlumivky, izolátory, stožáry pro elektrická vedení, turboalternátory, hydroalternátory, termodynamické generátory, software a hardware počítačů, rozvaděče nízkého napětí; (16) nosiče informací všeho druhu spadající do této třídy, zejména tiskoviny; (35) zprostředkovatelská, obstaravatelská a zástupčí činnost v oblasti obchodu s výše uvedenými výrobky tříd 6, 7, 9 a 16, zejména v odvětví energetiky, reklamní, inzertní a propagační činnost, marketing, služby v oblasti administrativní správy a služby organizačně hospodářské povahy, pomoc při řízení obchodní činnosti, dovoz a vývoz elektřiny, automatizované zpracování dat; (36) obstaravatelská činnost ve správě bytového a nebytového fondu, leasing dopravních prostředků, skladišť, strojů a přístrojů sloužících pro přenos elektřiny, služby nemovitostní a realitní činnost, správa nemovitostí, analýzy finančních nákladů v oblasti energetiky; (37) stavby, opravy a instalační služby v rámci této třídy, včetně výstavby, oprav, rekonstrukcí, modernizací a likvidací energetických zařízení, instalace a opravy elektronických zařízení a elektrických strojů a přístrojů, montáže, opravy, revize, zkoušky a údržba elektrických zařízení, zřizování, montáž, údržba a servis telekomunikačních zařízení, provádění údržbářských a úklidových služeb pro nemovitosti; (39) doprava a skladování, distribuce a transfer elektřiny, rozvod elektřiny a tepla, doprava a skladování radioaktivních odpadů, zprostředkovatelská a obstaravatelská činnost v oblasti rozvodu elektřiny, pronájem a půjčování dopravních prostředků, skladišť, strojů a přístrojů sloužících pro přenos elektřiny, vše spadající do této třídy; (41) pořádání a řízení pracovních setkání (školení); (42) inženýrská a projekční činnost, zejména v oblasti energetiky, tvorba softwaru, poradenství v oblasti informačních technologií, výzkum a vývoj v oblasti přírodních, technických a společenských věd, poradenská a konzultační činnost a zpracování odborných posudků a studií v rámci této třídy, provádění rozborů olejů, tvorba a správa webových portálů, hosting webových stránek, kontrolní činnost v oblasti energetiky, testování a měření v oblasti energetiky; (43) služby související s poskytováním stravování a ubytování, zprostředkovatelské a poradenské služby v oblasti ubytování; (45) právní zastupování ve správních řízeních v oboru stavebnictví.
- (511) 6, 7, 9, 16, 35, 36, 37, 39, 41, 42, 43, 45

(540)



- (111) **364922**  
 (220) 02.08.2017  
 (320) 02.08.2017  
 (442) 01.11.2017  
 (151) 07.02.2018  
 (730) **ČEPS, a.s.**, Elektrárenská 774/2, Praha 10, 10152, CZ  
 (210) O-541379  
 (510) (6) stavební materiály z válcovaného a litého kovu, kovové nosníky, kovové konstrukce; (7) zařízení, stroje, přístroje a nástroje pro rozvod a přenos elektřiny, vše spadající do této třídy; (9) zařízení, stroje, přístroje a nástroje pro měření elektrických veličin, pro účely signalizační, záchranné a vyučovací, elektrická a elektronická zařízení pro dozor, ověřování a dálkové ovládání průmyslových operací, dynam, generátorů, alternátorů, transformátorů, elektrických kabelů a vodičů,bleskojistek, jističů spínačů, vypínačů, akumulátorů, baterií, dozoren, velinů, elektroměrů, fázových zařízení, ochranných jiskřišť, kondenzátorů, zařízení pro kompenzaci účinků, konvertory, měnírny, odpojovače, přepět'ové ochrany, elektroenergetické a rozvodné soustavy, regulátory, relé, tlumivky, izolátory, stožáry pro elektrická vedení, turboalternátory, hydroalternátory, termodynamické generátory, software a hardware počítačů, rozvaděče nízkého napětí; (16) nosiče informací všeho druhu spadající do této třídy, zejména tiskoviny; (35) zprostředkovatelská, obstaravatelská a zástupčí činnost v oblasti obchodu s výše uvedenými výrobky tříd 6, 7, 9 a 16, zejména v odvětví energetiky, reklamní, inzertní a propagační činnost, marketing, služby v oblasti administrativní správy a služby organizačně hospodářské povahy, pomoc při řízení obchodní činnosti, dovoz a vývoz elektřiny, automatizované zpracování dat; (36) obstaravatelská činnost ve správě bytového a nebytového fondu, leasing dopravních prostředků, skladišť, strojů a přístrojů sloužících pro přenos elektřiny, služby nemovitostní a realitní činnost, správa nemovitostí, analýzy finančních nákladů v oblasti energetiky; (37) stavby, opravy a instalační služby v rámci této třídy, včetně výstavby, oprav, rekonstrukcí, modernizací a likvidací energetických zařízení, instalace a opravy elektronických zařízení a elektrických strojů a přístrojů, montáže, opravy, revize, zkoušky a údržba elektrických zařízení, zřizování, montáž, údržba a servis telekomunikačních zařízení, provádění údržbářských a úklidových služeb pro nemovitosti; (39) doprava a skladování, distribuce a transfer elektřiny, rozvod elektřiny a tepla, doprava a skladování radioaktivních odpadů, zprostředkovatelská a obstaravatelská činnost v oblasti rozvodu elektřiny, pronájem a půjčování dopravních prostředků, skladišť, strojů a přístrojů sloužících pro přenos elektřiny, vše spadající do této třídy; (41) pořádání a řízení pracovních setkání (školení); (42) inženýrská a projekční činnost, zejména v oblasti energetiky, tvorba softwaru, poradenství v oblasti informačních technologií, výzkum a vývoj v oblasti přírodních, technických a společenských věd, poradenská a konzultační činnost a zpracování odborných posudků a studií v rámci této třídy, provádění rozborů olejů, tvorba a správa webových portálů, hosting webových stránek, kontrolní činnost v oblasti energetiky, testování a měření v oblasti energetiky; (43) služby související s poskytováním stravování a ubytování, zprostředkovatelské a poradenské služby v oblasti ubytování; (45) právní zastupování ve správních řízeních v oboru stavebnictví.
- (511) 6, 7, 9, 16, 35, 36, 37, 39, 41, 42, 43, 45

(540)



schodišťové schody (ne kovové), sloupy pro stavebnictví (ne kovové), sloupy (ne kovové), sochy z kamene, betonu nebo mramoru, sošky z kamene, betonu nebo mramoru, stavební kámen, stavební materiály (ne kovové), stavební panely (ne kovové), stavební papír, stavební sklo, stožáry (ne kovové), střešní krytiny (ne kovové), šterk, umělý kámen, umělecká díla z kamene, betonu nebo mramoru, železniční pražce (ne kovové), živice, živичné výrobky pro stavebnictví, žula; (35) marketing, propagace, reklama, telemarketing, televizní reklama; (37) důlní těžba, povrchová těžba.

(511) 19, 35, 37

(540)

(111) **364923**

(220) 03.08.2017

(320) 03.08.2017

(442) 01.11.2017

(151) 07.02.2018

(730) **Incinity s.r.o.**, Hasičská 397, Zlín, Louky, 76302, CZ

(210) O-541420

(591) Barevná

(510) (9) počítačový software, počítačový software pro monitorování počítačových systémů, počítačový software umožňující vyhledávání dat, interaktivní počítačový software umožňující výměnu informací, počítačový software pro automatické ukládání dat, počítačový software pro integraci aplikací a databází, počítačový software k použití při vzdáleném monitorování měřáků, počítačový software, který umožňuje poskytování informací prostřednictvím internetu, stahovatelný počítačový software pro vzdálené monitorování a analýzu, počítačový software pro použití jako aplikační programové rozhraní (API), databáze, nahrané soubory dat; (42) navrhování a vývoj počítačového hardwaru a softwaru, služby v oblasti informačních technologií, tvorba software (počítačových programů), počítačový software - instalace a údržba, poradenské služby vztahující se k rozhraním člověk - stroj pro počítačový software, počítačový software (pronájem počítačového softwaru), vývoj softwaru, programování a implementace softwaru.

(511) 9, 42

(540)



(111) **364924**

(220) 04.08.2017

(320) 04.08.2017

(442) 01.11.2017

(151) 07.02.2018

(730) **Slezské kamenolomy a.s.**, Hlavní 4, Mikulovice, 79084, CZ

(740) Mgr. Petr Maršálek, advokát, Stará cesta 676, Vsetín, 75501

(210) O-541429

(510) (19) azbestocement, beton, betonové stavební prvky, břidlice, busty z kamene, betonu nebo mramoru, desky pro stavebnictví (ne kovové), dlaždice na podlahy (ne kovové), dlažební desky (ne kovové), dlažební kostky (ne kovové), figurky z kamene, betonu nebo mramoru, hrobky (ne kovové), kámen, kamenické výrobky, kamenina pro stavebnictví, kameninové potrubí, kamenná drť, kluziště (ne kovové), komíny (ne kovové), krbové římsy (ne kovové), křemen, křišťál, makadam, mozaiky pro stavebnictví, mramor, náhrobní desky (ne kovové), náhrobní kameny, náhrobní plakety (ne kovové), náhrobní stély (ne kovové), obkládačky (ne kovové), obklady stěn pro stavebnictví (ne kovové), obruby hrobů (ne kovové), odtokové trubky (ne kovové), odtokové žlaby (ne kovové), oplocení (ne kovové), pamětní desky (ne kovové), parapety (ne kovové), pilíře (ne kovové), ploty (ne kovové), podlahová dlažba (ne kovová), pomníky (ne kovové), římsy (ne kovové), schodiště (ne kovová),

(111) **364925**

(220) 04.08.2017

(320) 04.08.2017

(442) 01.11.2017

(151) 07.02.2018

(730) **Slezské kamenolomy a.s.**, Hlavní 4, Mikulovice, 79084, CZ

(740) Mgr. Petr Maršálek, advokát, Stará cesta 676, Vsetín, 75501

(210) O-541430

(510) (19) azbestocement, beton, betonové stavební prvky, břidlice, busty z kamene, betonu nebo mramoru, desky pro stavebnictví (ne kovové), dlaždice na podlahy (ne kovové), dlažební desky (ne kovové), dlažební kostky (ne kovové), figurky z kamene, betonu nebo mramoru, hrobky (ne kovové), kámen, kamenické výrobky, kamenina pro stavebnictví, kameninové potrubí, kamenná drť, kluziště (ne kovové), komíny (ne kovové), krbové římsy (ne kovové), křemen, křišťál, makadam, mozaiky pro stavebnictví, mramor, náhrobní desky (ne kovové), náhrobní kameny, náhrobní plakety (ne kovové), náhrobní stély (ne kovové), obkládačky (ne kovové), obklady stěn pro stavebnictví (ne kovové), obruby hrobů (ne kovové), odtokové trubky (ne kovové), odtokové žlaby (ne kovové), oplocení (ne kovové), pamětní desky (ne kovové), parapety (ne kovové), pilíře (ne kovové), ploty (ne kovové), podlahová dlažba (ne kovová), pomníky (ne kovové), římsy (ne kovové), schodiště (ne kovová), schodišťové schody (ne kovové), sloupy pro stavebnictví (ne kovové), sloupy (ne kovové), sochy z kamene, betonu nebo mramoru, sošky z kamene, betonu nebo mramoru, stavební kámen, stavební materiály (ne kovové), stavební panely (ne kovové), stavební papír, stavební sklo, stožáry (ne kovové), střešní krytiny (ne kovové), šterk, umělý kámen, umělecká díla z kamene, betonu nebo mramoru, železniční pražce (ne kovové), živice, živичné výrobky pro stavebnictví, žula; (35) marketing, propagace, reklama, telemarketing, televizní reklama; (37) důlní těžba, povrchová těžba.

(511) 19, 35, 37

(540)



(111) **364926**

(220) 04.08.2017

(320) 04.08.2017

(442) 01.11.2017

(510) 07.02.2018

(730) **Teplárny Brno, a.s.**, Okružní 828/25, Brno, 63800, CZ

(740) A. Holas & partner Patentová a známková kancelář, Ing. Mgr. Hana Holasová, Křížová 4, Brno, 60300

(210) O-541445

(510) (6) trubky (kovové, kotlové), kovové zámečnické výrobky; (7) elektrické stroje v rámci této třídy; (9) měřidla; (11) zařízení pro větrání, ústřední topení; (36) pronájem nemovitostí, bytových a nebytových prostor; (37) zednictví, tesařství, provádění tepelných a hlukových izolací, vodoinstalatérství, opravy motorových vozidel, klempířství, montáž a opravy měřidel, montáž, opravy a údržba vyhrazených elektrických zařízení, montáž a opravy měřicí a regulační techniky, revize elektrických zařízení, instalace a opravy ústředního vytápění a větrání, provádění inženýrských staveb, provádění průmyslových staveb, stavitelství, stavební dozor, stavební informace, instalace a opravy elektrických strojů; (39) přenos a odbyt elektřiny a tepla, silniční motorová doprava; (40) výroba tepla, zámečnictví v rámci této třídy, kovoobrábění, nakládání s odpady; (42) projektování elektrických zařízení, projektová činnost v investiční výstavbě, úřední měření, revize a zkoušky provozovaných kotlů a tlakových nádob, provozování středisek kalibrační služby.

(511) 6, 7, 9, 11, 36, 37, 39, 40, 42

(540)

**Hřejeme Brno**

(111) **364927**

(220) 07.08.2017

(320) 07.08.2017

(442) 01.11.2017

(510) 07.02.2018

(730) **Český atletický svaz**, Diskařská 2431/4, Praha 6, 16900, CZ

(740) JUDr. Martin Klíma, advokát, tř. Václava Klementa 203, Mladá Boleslav, 29301

(210) O-541456

(510) (25) oděvy, obuv, pokrývky hlavy; (35) reklama, propagace, řízení obchodní činnosti, obchodní administrativa, kancelářské práce; (41) vzdělávání, školení, zábava, sportovní a kulturní činnosti.

(511) 25, 35, 41

(540)



(111) **364928**

(220) 07.08.2017

(320) 07.08.2017

(442) 01.11.2017

(510) 07.02.2018

(730) **BRITISH AMERICAN TOBACCO (BRANDS) LIMITED**, Globe House, 4 Temple Place, London WC2R 2PG, GB

(740) JUDr. Jiří Čermák, advokát, Klimentská 46, Praha 1, 11002

(210) O-541468

(591) Barevná

(510) (34) cigarety, tabák surový nebo zpracovaný, tabákové výrobky, náhražky tabáku (nikoli pro lékařské účely), doutníky, doutníčky, zapalovače, zápalky, kuřácké potřeby, cigaretový papír, cigaretové dutinky, cigaretové filtry, kapesní strojky na balení cigaret, ruční stroje pro vkládání tabáku do papírových dutinek, elektronické cigarety, kapaliny pro elektronické cigarety, tabákové výrobky pro účely zahřívání.

(511) 34

(540)



(111) **364929**

(220) 07.08.2017

(320) 07.08.2017

(442) 01.11.2017

(510) 07.02.2018

(730) **Modrá pyramida stavební spořitelna, a.s.**, Bělehradská 222/128, Praha 2, Vinohrady, 12000, CZ

(740) FISCHER & PARTNER IP s.r.o., Na Hrobci 294/5, Praha 2, 12800

(210) O-541469

(510) (16) cenné papíry (tiskopisy), reklamní, inzertní, propagační, uživatelské a instruktážní materiály na papírových nosičích, informace z oblasti pojišťovnictví na nosičích zařazených ve třídě 16, zejména informační brožury a letáky, formuláře a kalendáře; (35) reklama stavebního spoření, průzkum a analýza trhu, organizační a ekonomické poradenství, obchodní marketing, propagační činnost ve sdělovacích prostředcích a médiích, automatizované zpracování dat a informací; (36) provádění bankovních, finančních a peněžních služeb, provozování stavebního spoření, přijímání vkladů od účastníků stavebního spoření a veřejnosti, získávání finančních zdrojů od jiných věřitelů, úvěrových institucí a dále na finančním trhu vydáváním dluhopisů - cenných papírů, poskytování příspěvků státní podpory účastníkům stavebního spoření, poskytování úvěrů účastníkům stavebního spoření, poskytování komerčních půjček, které slouží dřívější úhradě nákladů na řešení bytové potřeby v případech, kdy účastník nevnikl ještě nárok na poskytnutí úvěru ze stavebního spoření, poskytování jiných úvěrů k financování činností v oblasti bytového hospodářství, poskytování úvěrů k financování jiných úvěrů k financování činností v oblasti bytového hospodářství, poskytování úvěrů k obchodním společnostem, na nichž má společnost majetkový podíl, přejímání záruk za půjčky, které by byla společnost oprávněna sama poskytnout, přijímání podílů nebo účasti na obchodních společnostech, které se zabývají výstavbou bytů a rodinných domů nebo výrobou pro tyto účely, úvěrové poradenství, šetření v peněžních záležitostech, makléřství, pojišťovnictví, veškeré služby v oblasti pojišťovnictví, zprostředkovatelská, expertizní, poradenská, konzultační a informační činnost související s pojištěním fyzických i právnických osob, včetně stavebního spoření.

(511) 16, 35, 36

(540)

**hypocentrum**  
BYDLENÍ

(111) **364930**

(220) 07.08.2017



- (320) 07.08.2017  
(442) 01.11.2017  
(151) 07.02.2018  
(730) **Moravia Food s.r.o.**, Mičurina 1752/9, Znojmo, 66902, CZ  
(210) O-541479  
(591) Barevná  
(510) (29) konzervovaná zelenina, konzervovaná nakládaná zelenina, krájená zelenina konzervovaná, konzervovaná zelenina (v oleji), zpracované ovoce, houby a zelenina (včetně ořechů a luštěnin), marmeláda, ovocná marmeláda, polévky a vývary, masové výtažky, jedlé oleje a tuky, mléčné výrobky a jejich náhražky, želé, džemy, kompoty, ovocné a zeleninové pomazánky, upravené ovoce, konzervované ovoce, nakládané ovoce, sušené ovoce, krájené ovoce konzervované; (30) koření, pepř (koření), skořice (koření), sušené koření, směsi koření, paprika (koření), nové koření, kari (koření), koření drhnuté, hřebíček (koření), potravinová koření, koření přípravky, koření výtažky, mletý pepř (koření), marinády obsahující koření, hořčičný prášek (koření), koření v prášku, soli, chuťové přísady, ochucovadla, hořčice, mouka, žitná mouka, pšeničná mouka, majonéza, sáčkové čaje, ovocné čaje, káva, čaj, kakao a jejich náhražky; (32) nealkoholické nápoje, přípravky na výrobu nápojů, sirupy k přípravě limonády, sirupy na výrobu nápojů.  
(511) 29, 30, 32  
(540)

**Moravia Food**

- (111) **364931**  
(220) 08.08.2017  
(320) 08.08.2017  
(442) 01.11.2017  
(151) 07.02.2018  
(730) **Mareš Jakub**, Horova 799/8, Karlovy Vary, 36001, CZ  
(740) Ing. Michal Jupa, patentový zástupce, Na Baních 1385, Praha 5 - Zbraslav, 15600  
(210) O-541491  
(510) (16) časopisy, knihy, noviny, periodické i neperiodické publikace, učebnice, prospekty, letáky, plakáty, fotografie, portréty, obrazy, grafiky, kalendáře, katalogy, obálky, přání, psací potřeby a další propagační materiály v rámci této třídy; (35) reklama, propagace a inzerce prostřednictvím všech druhů médií, zejména prostřednictvím sítě internet, marketing, styk s veřejností, vytváření reklamních textů a publikací, zprostředkovatelské a poradenské služby v oblasti obchodu a ekonomiky, zprostředkovatelská činnost v oblasti obchodu, velkoobchod, maloobchod, export - import, provozování internetového obchodu (e-shopu) - vše s hračkami, sportovními potřebami a náčiním, textilem všeho druhu a obuví, periodickými a neperiodickými publikacemi, tiskárenskými výrobky, plakáty, fotografiemi, reklamními výrobky všeho druhu na papírových nosičích, knihami, časopisy, s výrobky ze skla, porcelánu a majoliky, s psacími potřebami, alkoholickými a nealkoholickými nápoji, pivem, organizování komerčních a reklamních výstav, veletrhů, přehlídek a podobných akcí, vytváření, zpracovávání a třídění dat v rámci databází, sběr dat za účelem jejich nabídky dalším subjektům, pomoc při řízení obchodní činnosti, průzkum trhu, systemizace informací do počítačových databází; (41) kulturní, společenské, sportovní, zábavní, vzdělávací a výchovné činnosti, organizování a pořádání hudebních, uměleckých, zábavních a vzdělávacích akcí, vědomostních a zábavních soutěží a her, agenturní činnost ve výše uvedených oblastech, vydavatelství a nakladatelství, elektronické publikování, poskytování informací z oblasti vzdělávání, výchovy, kultury, zábavy, sportu, soutěží a her, poskytování informací a údajů prostřednictvím elektronických internetových portálů pro oblast vzdělávání, výchovy, kultury, zábavy, sportu, soutěží a her.  
(511) 16, 35, 41  
(540)
- jdu na jedno**

- (111) **364932**  
(220) 09.08.2017  
(320) 09.08.2017  
(442) 01.11.2017  
(151) 07.02.2018  
(730) **Kadubec Martin Mgr.**, Mezouň 25 E, Karlštejn, 26718, CZ  
(210) O-541513  
(510) (41) služby v oblasti vzdělávání, zábavy a sportu, výchova, vzdělávání, zábava a sportovní činnost, vydavatelská činnost a zpravodajství; (43) dočasné ubytování (služby), poskytování dočasného ubytování, poskytování jídla a nápojů.  
(511) 41, 43  
(540)



- (111) **364933**  
(220) 09.08.2017  
(320) 09.08.2017  
(442) 01.11.2017  
(151) 07.02.2018  
(730) **Kadubec Martin Mgr.**, Mezouň 25 E, Karlštejn, 26718, CZ  
(210) O-541514  
(510) (41) služby v oblasti vzdělávání, zábavy a sportu, výchova, vzdělávání, zábava a sportovní činnost.  
(511) 41  
(540)

**Atletika 4fun**  
ATLETIKA HROU

- (111) **364934**  
(220) 09.08.2017  
(320) 09.08.2017  
(442) 01.11.2017  
(151) 07.02.2018  
(730) **Autoklub České republiky**, Opletalova 1337/29, Praha 1, Nové Město, 11000, CZ  
(210) O-541535  
(591) Barevná  
(510) (16) papírnické zboží a učební pomůcky, tiskoviny, vyučovací pomůcky a potřeby, kancelářské potřeby (kromě nábytku), učební a výukové pomůcky s výjimkou přístrojů; (25) oděvy, pokrývky hlavy; (35) reklamní, marketingové a propagační služby, maloobchod a velkoobchod s výrobky uvedenými výše ve třídách 16 a 25, poradenské služby v oblasti zprostředkování zboží a služeb, jež jsou uvedeny ve třídách 16 a 25 tohoto seznamu, kancelářské služby, obchodní konzultační a obchodní poradenské služby; (41) služby v oblasti vzdělávání, zábavy a sportu.  
(511) 16, 25, 35, 41

(540)



- (111) **364935**  
(220) 09.08.2017  
(320) 09.08.2017  
(442) 01.11.2017  
(151) 07.02.2018  
(730) **Autoklub České republiky**, Opletalova 1337/29, Praha 1, Nové Město, 11000, CZ  
(210) O-541536  
(591) Barevná  
(510) (16) papírnické zboží a učební pomůcky, tiskoviny, vyučovací pomůcky a potřeby, kancelářské potřeby (kromě nábytku), učební a výukové pomůcky s výjimkou přístrojů; (25) oděvy, pokrývky hlavy; (35) reklamní, marketingové a propagační služby, maloobchod a velkoobchod s výrobky uvedenými výše ve třídách 16 a 25, poradenské služby v oblasti zprostředkování zboží a služeb, jež jsou uvedeny ve třídách 16 a 25 tohoto seznamu, kancelářské služby, obchodní konzultační a obchodní poradenské služby; (41) služby v oblasti vzdělávání, zábavy a sportu.  
(511) 16, 25, 35, 41  
(540)



- (111) **364936**  
(220) 10.08.2017  
(320) 10.08.2017  
(442) 01.11.2017  
(151) 07.02.2018  
(730) **NBB Bohemia s.r.o.**, Sídliště 693, Benešov nad Ploučnicí, 40722, CZ  
(740) Ing. Libor Markes, patentový zástupce, Grohova 54, Brno, 60200  
(210) O-541541  
(510) (11) svítidla, světelné zdroje (k jinému než lékařskému nebo fotografickému použití), LED svítidla, zářivky pro osvětlení, akvarijní lampy.  
(511) 11  
(540)

**REPTILIGHT**

- (111) **364937**  
(220) 10.08.2017  
(320) 10.08.2017  
(442) 01.11.2017  
(151) 07.02.2018  
(730) **Accord Healthcare Limited**, Sage House, Pinner Road 319, North Harrow, Middlesex, HA1 4HF, GB  
(740) **KOREJZOVA LEGAL v.o.s.**, JUDr. Petra Sauvage de Brantes, advokátka, Korunní 810/104, Praha 10, Vinohrady, 10100  
(210) O-541561

- (510) (3) přípravky pro péči o pleť, krémy pro péči o pleť, jiné než pro léčebné účely, kosmetické prostředky pro péči o pleť; (5) farmaceutické přípravky a látky, farmaceutické přípravky a látky pro péči o pleť, léčivé přípravky a látky k ošetření pleti, farmaceutické přípravky a látky pro léčbu radiodermatitidy, farmaceutické přípravky a látky pro léčbu mukozitidy dutiny ústní.

(511) 3, 5  
(540)

**REVICORD**

- (111) **364938**  
(220) 11.08.2017  
(320) 11.08.2017  
(442) 01.11.2017  
(151) 07.02.2018  
(730) **FORTUNA GAME a.s.**, Na Florenci 2116/15, Praha 1 - Nové Město, 11000, CZ  
(740) Mgr. Radek Schmitz, advokátní kancelář s.r.o., Mgr. Radek Schmitz, Podkovářská 933, Praha 9, 19000  
(210) O-541567  
(510) (35) inzertní, reklamní, propagační činnost, vydávání reklamních textů, provozování reklamních ploch, reklamních bannerů, reklamních balonů, reklamních klipů, vše v souvislosti s provozováním hazardních her, marketing k provozování hazardních her; (41) provozování a organizování hazardních her, služby vztahující se k hazardním hrám, provozování a organizování soutěží.  
(511) 35, 41  
(540)



**FORTUNA  
LIVE STREAM**

- (111) **364939**  
(220) 11.08.2017  
(320) 11.08.2017  
(442) 01.11.2017  
(151) 07.02.2018  
(730) **Propertio s.r.o.**, Kodaňská 319/5, Praha - Vršovice, 10100, CZ  
(210) O-541572  
(510) (35) reklama, propagace, řízení obchodní činnosti, obchodní administrativa, kancelářské práce; (36) pojištění, finančnictví, peněžnictví, služby v oblasti nemovitosti; (38) telekomunikace.  
(511) 35, 36, 38  
(540)

**klido.cz**

- (111) **364940**  
(220) 11.08.2017  
(320) 11.08.2017  
(442) 01.11.2017  
(151) 07.02.2018  
(730) **Hudečková Klára**, 17. listopadu 1110/34, Havířov, Podlesí, 73601, CZ  
(210) O-541573  
(510) (25) čepice s kšiltem, trička s potiskem, mikiny s kapucí.  
(511) 25

(540)

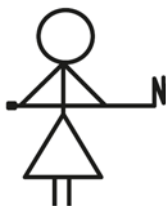

- (111) **364941**  
(220) 14.08.2017  
(320) 14.08.2017  
(442) 01.11.2017  
(151) 07.02.2018  
(730) **REMA Systém, a.s.**, Budějovická 1667/64, Praha 4, Krč, 14000, CZ  
(740) DANĚK & PARTNERS Advokátní a patentová kancelář, Ing. Vilém Daněk Ph.D., LL.M., Vinohradská 17, Praha 2, 12000  
(210) O-541593  
(510) (35) reklamní a propagační činnost, pomoc při řízení obchodní činnosti, pomoc při řízení obchodních a průmyslových podniků, obchodní management a podnikové poradenství, obchodní nebo podnikatelské informace, komerční informační kanceláře, obchodní nebo podnikatelský průzkum, hospodářské (ekonomické) prognózy, služby týkající se přemísťování provozů nebo podniků, marketingové studie, analýzy nákupních a velkoobchodních cen, průzkum trhu, průzkum veřejného mínění, statistické informace, styky s veřejností, účetnictví, revize účtů (audit), analýzy nákladů, oceňování obchodních podniků, provádění výpisů z účtů, dražby, personální poradenství, posuzování efektivnosti provozu a racionalizace práce, nábor zaměstnanců, psychologické testování pro výběr zaměstnanců, příprava a vyhotovení daňových příznání, příprava mezd a výplatních listin, zprostředkovatelské práce, služby reklamních agentur a propagace jako je zajišťování reklamy on-line v počítačové síti internet, rozhlasové reklamy, televizní reklamy, pronájem reklamní doby v komunikačních médiích, organizování komerčních nebo reklamních výstav a veletrhů, aktualizování a pronájem reklamních materiálů a reklamních ploch, inzerce poštou, předvádění zboží, služby modelek - předvádění pro reklamní účely a podporu prodeje, rozšiřování reklamních materiálů (letáků, prospektů, tisků, vzorků) zákazníkům, venkovní reklama, vydávání reklamních nebo náborových, propagačních a inzertních textů, vylepování plakátů, aranžování výkladů, obchodní vedení uměleckých agentur, správa hotelů, dovozní a vývozní kanceláře, sekretářské služby, vyřizování telefonních vzkazů a dotazů, těsnopis, stenografie, přepisování, psaní na stroji, zpracování textů, překlad a systemizace informací do počítačových databází, vedení kartoték a souborů v počítači, vyhledávání dat v počítačových souborech, kopírování nebo rozmnožování (reprodukce) dokumentů, dokladů a podobně, fotokopírování, zajišťování předplatného novin a časopisů, pronájem fotokopírovacích a kancelářských strojů a zařízení, pronájem prodejních automatů, dodavatelské služby pro třetí osoby (nákup výrobků a služeb pro jiné podniky), výkup a odbyt upraveného elektrošrotu (obchodní služby), výkup a odbyt druhotných surovin a odpadů (obchodní služby), poradenská a zprostředkovatelská činnost při výkupu a odbytu elektrošrotu a služby v oblasti obchodu s odpady spadající do této třídy; (39) oddělené shromažďování, oddělený sběr, oddělený zpětný odběr a oddělený výkup elektroodpadů, privátní, veřejné, komunální, maloobchodní a velkoobchodní sítě sběrných míst pro elektroodpad, sběr odpadů včetně nebezpečných odpadů, shromažďování odpadů, poradenská a zprostředkovatelská činnost při shromažďování a sběru elektrošrotu a služby v oblasti nakládání s odpady spadající do této třídy, poskytování informací o sběru odpadů; (40) nakládání s odpady, úprava, zneškodňování, zpracování, recyklace, regenerace a likvidace elektroodpadů, recyklace materiálů, recyklace odpadů včetně nebezpečných odpadů a jejich regenerace, úprava odpadů, spalování odpadů, kompostování odpadů, zpracování druhotných surovin a odpadů, konzultační a poradenská činnost v oblasti nakládání s odpady, zprostředkovatelská činnost v oblasti nakládání s odpady, sanace a rekultivace skládek, pronájem zpracovatelských strojů a zařízení pro zpracování odpadů, konzervační práce pro zeminy a horniny, poradenská a zprostředkovatelská činnost při nakládání s odpady, zejména elektroodpady ze světelné techniky, při úpravách, zpracování, recyklaci, regeneraci a likvidaci elektrošrotu a veškeré služby v oblasti nakládání s odpady spadající do této třídy, poskytování informací o zpracování a recyklaci odpadů.

elektroodpady ze světelné techniky, při úpravách, zpracování, recyklaci, regeneraci a likvidaci elektrošrotu a veškeré služby v oblasti nakládání s odpady spadající do této třídy, poskytování informací o zpracování a recyklaci odpadů.

(511) 35, 39, 40

(540)

**re:Balík**

- (111) **364942**  
(220) 14.08.2017  
(320) 14.08.2017  
(442) 01.11.2017  
(151) 07.02.2018  
(730) **REMA Systém, a.s.**, Budějovická 1667/64, Praha 4, Krč, 14000, CZ  
(740) DANĚK & PARTNERS Advokátní a patentová kancelář, Ing. Vilém Daněk Ph.D., LL.M., Vinohradská 17, Praha 2, 12000  
(210) O-541594  
(510) (35) reklamní a propagační činnost, pomoc při řízení obchodní činnosti, pomoc při řízení obchodních a průmyslových podniků, obchodní management a podnikové poradenství, obchodní nebo podnikatelské informace, komerční informační kanceláře, obchodní nebo podnikatelský průzkum, hospodářské (ekonomické) prognózy, služby týkající se přemísťování provozů nebo podniků, marketingové studie, analýzy nákupních a velkoobchodních cen, průzkum trhu, průzkum veřejného mínění, statistické informace, styky s veřejností, účetnictví, revize účtů (audit), analýzy nákladů, oceňování obchodních podniků, provádění výpisů z účtů, dražby, personální poradenství, posuzování efektivnosti provozu a racionalizace práce, nábor zaměstnanců, psychologické testování pro výběr zaměstnanců, příprava a vyhotovení daňových příznání, příprava mezd a výplatních listin, zprostředkovatelské práce, služby reklamních agentur a propagace jako je zajišťování reklamy on-line v počítačové síti internet, rozhlasové reklamy, televizní reklamy, pronájem reklamní doby v komunikačních médiích, organizování komerčních nebo reklamních výstav a veletrhů, aktualizování a pronájem reklamních materiálů a reklamních ploch, inzerce poštou, předvádění zboží, služby modelek - předvádění pro reklamní účely a podporu prodeje, rozšiřování reklamních materiálů (letáků, prospektů, tisků, vzorků) zákazníkům, venkovní reklama, vydávání reklamních nebo náborových, propagačních a inzertních textů, vylepování plakátů, aranžování výkladů, obchodní vedení uměleckých agentur, správa hotelů, dovozní a vývozní kanceláře, sekretářské služby, vyřizování telefonních vzkazů a dotazů, těsnopis, stenografie, přepisování, psaní na stroji, zpracování textů, překlad a systemizace informací do počítačových databází, vedení kartoték a souborů v počítači, vyhledávání dat v počítačových souborech, kopírování nebo rozmnožování (reprodukce) dokumentů, dokladů a podobně, fotokopírování, zajišťování předplatného novin a časopisů, pronájem fotokopírovacích a kancelářských strojů a zařízení, pronájem prodejních automatů, dodavatelské služby pro třetí osoby (nákup výrobků a služeb pro jiné podniky), výkup a odbyt upraveného elektrošrotu (obchodní služby), výkup a odbyt druhotných surovin a odpadů (obchodní služby), poradenská a zprostředkovatelská činnost při výkupu a odbytu elektrošrotu a služby v oblasti obchodu s odpady spadající do této třídy; (39) oddělené shromažďování, oddělený sběr, oddělený zpětný odběr a oddělený výkup elektroodpadů, privátní, veřejné, komunální, maloobchodní a velkoobchodní sítě sběrných míst pro elektroodpad, sběr odpadů včetně nebezpečných odpadů, shromažďování odpadů, poradenská a zprostředkovatelská činnost při shromažďování a sběru elektrošrotu a služby v oblasti nakládání s odpady spadající do této třídy, poskytování informací o sběru odpadů; (40) nakládání s odpady, úprava, zneškodňování, zpracování, recyklace, regenerace a likvidace elektroodpadů, recyklace materiálů, recyklace odpadů včetně nebezpečných odpadů a jejich regenerace, úprava odpadů, spalování odpadů, kompostování odpadů, zpracování druhotných surovin a odpadů, konzultační a poradenská činnost v oblasti nakládání s odpady, zprostředkovatelská činnost v oblasti nakládání s odpady, sanace a rekultivace skládek, pronájem zpracovatelských strojů a zařízení pro zpracování odpadů, konzervační práce pro zeminy a horniny, poradenská a zprostředkovatelská činnost při nakládání s odpady, zejména elektroodpady ze světelné techniky, při úpravách, zpracování, recyklaci, regeneraci a likvidaci elektrošrotu a veškeré služby v oblasti nakládání s odpady spadající do této třídy, poskytování informací o zpracování a recyklaci odpadů.
- (511) 35, 39, 40  
(540)
- FamilyBox**

- (111) **364943**  
(220) 14.08.2017  
(320) 14.08.2017  
(442) 01.11.2017  
(151) 07.02.2018  
(730) **Šulcová Elena**, Plzeňská 948/129a, Praha 5, Košíře, 15000, CZ  
(740) Radomír Pivoda, advokátní kancelář, Mgr. Radomír Pivoda, Jugoslávská 620/29, Praha 2, Vinohrady, 12000  
(210) O-541615  
(510) (16) papír a lepenka, papírnické zboží a učební pomůcky, umělecké předměty a figuríny z papíru a lepenky a architektonické modely, pytle a balicí a obalové materiály a materiály pro skladování z papíru, lepenky nebo z plastů; (35) reklama, marketing a propagační služby, obchodní analýzy, průzkum a informační služby, reklamní, marketingové a propagační služby, pomoc v obchodní a podnikatelské činnosti, management a administrativní služby, obchodní informace pro spotřebitele; (41) překladatelské a tlumočnické služby, služby v oblasti vzdělávání, zábavy a sportu, výchova, vzdělávání, zábava a sportovní činnost, vydavatelská činnost a zpravodajství.  
(511) 16, 35, 41  
(540)

*lemarket*

- (111) **364944**  
(220) 15.08.2017  
(320) 15.08.2017  
(442) 01.11.2017  
(151) 07.02.2018  
(730) **TOJEPIC s.r.o.**, V podháji 831/11, Praha 4, 14700, CZ  
(740) JUDr. Hana Gutová Ph.D., Národní 21, Praha 1, 11000  
(210) O-541625  
(591) Barevná  
(510) (9) animované filmy v podobě kinematografických filmů, audio a video přijímače, audiovizuální zařízení pro výuku, automaty na vydávání lístků a vstupenek, brýle, brýlové obroučky, diapositivy, diaprojektory, digitální fotorámečky, digitální panely, DVD přehrávače, exponované filmy, exponované kinematografické filmy, exponované rentgenové filmy, expozimetry, filmové kamery, fotoaparáty, fotoblesky, fotografické cívkvy, fotografické filtry, fotografické hledáčky, fotografické misky, fotografické stativy, fotokopirovací stroje a zařízení, fotometry, fototelegrafické přístroje, joysticky pro počítače, jiné než pro videohry, jukeboxy pro počítače měniče disků do počítačů, kazetové přehrávače, kazety na videohry, kompaktní disky (audio video), kompaktní disky (CD ROM - pouze pro čtení), kryty na chytré telefony (smartphony), kryty na kapesní počítače, kryty pro tablety, magnetické identifikační karty, magnetické kódované identifikační náramky, myši (počítačová periferní zařízení), nahrané počítačové programy, nahrané programy počítačových systémů, nosiče zvukových záznamů, obaly na přenosné počítače (laptopy), podložky pod myš, pouzdra na brýle, pouzdra na chytré telefony (smartphony), projektory na diapositivy, promítací plátna, promítací přístroje, sluchátka, sluneční brýle, videokamery, videokazety, videopásky, videorekordéry, zařízení na střihání filmů, zařízení na úpravu kinematografických filmů; (14) budíky, hodinky, klíčenky (dělené kroužky s ozdobou nebo jako přívěsek), odznaky (z drahých kovů), přívěsky ke kroužkům na klíče; (16) bloky (kancelářské potřeby), bloky na kreslení, desky na dokumenty, kancelářské potřeby s výjimkou nábytku, kroužkové zápisníky, pera (kancelářské potřeby), plnicí pera, pouzdra na psací potřeby (papírnické zboží), prospekty, psací potřeby; (18) batohy, dámské peněženky, deštníky, kabelky, sportovní tašky, tašky; (25) čapky, čepice, dámská přiléhavá tílka, dámské šaty, pokrývky hlavy, spodní prádlo, šátky a šály, trička, vesty; (28) balónky na hraní, hračky, hry, míše na hraní, míče na míčové hry, plyšové hračky, puzzle; (35) propagace, řízení obchodní činnosti výkonných umělců, televizní reklama, výroba

reklamních filmů, zprostředkování reklamy; (38) bezdrátové vysílání, poskytování online fór, přenos digitálních souborů, streaming dat, televizní vysílání, vysílání kabelové televize; (41) dabing, filmové projekce, fotografování, obrazové zpravodajství, pořádání a vedení seminářů, pořádání a vedení workshopů, pořádání výstav ke kulturním nebo vzdělávacím účelům, poskytování filmů bez možnosti stažení prostřednictvím přenosu videa na objednávku, poskytování televizních programů bez možnosti stažení prostřednictvím přenosu videa na objednávku, poskytování videí online bez možnosti stažení, pronájem audio zařízení, pronájem kinematografických přístrojů, pronájem osvětlovacích zařízení pro divadelní scény či televizní studia, pronájem rozhlasových a televizních přijímačů, pronájem videokamer, pronájem videorekordérů, psaní a skládání písní, psaní filmových scénářů, psaní scénářů s výjimkou reklamních, psaní textů, půjčování audionahrávek, půjčování filmů, půjčování videokazet, skládání hudby, služby filmového studia, služby nahrávacího studia, televizní zábava, titulování, tlumočnické služby, vydávání textů s výjimkou reklamních, výroba filmů s výjimkou reklamních, výroba rozhlasových a televizních programů.

- (511) 9, 14, 16, 18, 25, 28, 35, 38, 41  
(540)



- (111) **364945**  
(220) 16.08.2017  
(320) 16.08.2017  
(442) 01.11.2017  
(151) 07.02.2018  
(730) **FORLIT, a.s.**, Tovární 18, Rohatec, 69601, CZ  
(740) INPARTNERS GROUP, Ing. Leopold Dadej, patentový zástupce, Na Valtické 339/6, Břeclav 4, 69141  
(210) O-541665  
(591) Barevná  
(510) (6) kovové stavební a konstrukční materiály a prvky, kovové lehčené voštiny; (16) balicí a obalové materiály a materiály pro skladování z papíru, lepenky nebo z plastů, papír, lepenka, plástvový papír, plástvová lepenka, papír a lepenka pro průmyslové využití, části a příslušenství výrobků uvedených ve třídě 16; (17) materiály na výplně (izolační, těsnící), materiály určené k tlumení nárazů či zvuků, obalové materiály spadající do třídy 17, tlumiče vibrací; (19) nekovové stavební a konstrukční materiály a prvky, nekovové lehčené voštiny; (42) výzkum a vývoj nových výrobků výše uvedených ve třídách 6, 16, 17 a 19.  
(511) 6, 16, 17, 19, 42  
(540)



- (111) **364946**  
(220) 16.08.2017  
(320) 16.08.2017  
(442) 01.11.2017  
(151) 07.02.2018  
(730) **FORLIT & METAL, a.s.**, Brněnská 4404/65A, Hodonín, 69501, CZ

- (740) INPARTNERS GROUP, Ing. Leopold Dadej, patentový zástupce, Na Valtické 339/6, Břeclav 4, 69141  
(210) O-541666  
(591) Barevná  
(510) (6) kovové stavební a konstrukční materiály a prvky, kovové lehčené voštiny; (17) materiály na výplně (izolační, těsnící), materiály určené k tlumení nárazů či zvuků, obalové materiály spadající do třídy 17, tlumiče vibrací; (42) výzkum a vývoj nových výrobků výše uvedených ve třídách 6 a 17.  
(511) 6, 17, 42  
(540)



- (111) **364947**  
(220) 17.08.2017  
(320) 17.08.2017  
(442) 01.11.2017  
(151) 07.02.2018  
(730) **CARS & MORE s.r.o.**, K Novému dvoru 897/66, Praha 4, Lhotka, 14200, CZ  
(210) O-541669  
(591) Barevná  
(510) (12) osobní automobily; (39) půjčovna automobilů, půjčovna kabrioletů, půjčovna luxusních aut.  
(511) 12, 39  
(540)



- (111) **364948**  
(220) 17.08.2017  
(320) 17.08.2017  
(442) 01.11.2017  
(151) 07.02.2018  
(730) **Caffé 19. jamky s.r.o.**, Na Truhlárce 1457/9, Praha 8, Libeň, 18000, CZ  
(210) O-541674  
(510) (29) upravené ovoce, fermentované ovoce, konzervované ovoce, nakládané ovoce, vařené ovoce, kandované ovoce, zavařené ovoce, oříšky zpracované, mléko, sušené ovoce, zelenina, sušená, konzervovaná zelenina, džemy, želé, džemy, kompoty, ovocné a zeleninové pomazánky, mléčné výrobky a jejich náhražky, jedlé oleje a tuky; (30) káva, ochucená káva, zrnková káva, káva (nepražená), ledová káva, vařená káva, instantní káva, káva s čokoládou, kakao, kakaové nápoje, kakaové směsi, čokoláda, čokoládové nápoje, chuťové přísady, sušené chuťové přísady, zmrzlina, med, kávové náhražky, čaj, cukr, potravinářská pšeničná mouka, želé ovocné (cukrovinky), kávové nápoje, rýže, suchary, sušenky, cukrovinky, sirupy a melasa; (35) reklamní služby v oblasti propagace prodeje nápojů, prezentace zboží a služeb, prezentace výrobků v komunikačních médiích pro účely maloobchodu, reklama online, online reklama prostřednictvím počítačových komunikačních sítí, obchodní činnost (služby v oblasti prodeje potravin a nápojů); (43) kavárny, služby kaváren, poskytování jídla a nápojů.  
(511) 29, 30, 35, 43

- (540) **Caffé to fit you**  
(111) **364949**  
(220) 17.08.2017  
(320) 17.08.2017  
(442) 01.11.2017  
(151) 07.02.2018  
(730) **PEKAS - Handmade, s.r.o.**, Celetná 557/10, Praha 1, Staré Město, 11000, CZ  
(740) Advokátní kancelář Krejčík & Partneři, Mgr. Daniela Vlčková, Londýnská 730/59, Praha 2, Vinohrady, 12000  
(210) O-541685  
(510) (30) pekárenské výrobky, cukrovinky, čokoláda a zákusky, káva, čaj, kakao, bonbóny (cukrovinky), sladké tyčinky a žvýkačky, potravinový obsahující kakao (jako hlavní složku), trufle (čokoládové bonbóny), trufle (cukrovinky), cukrovinky s čokoládovou příchutí, občerstvení (na bázi cereálií).  
(511) 30  
(540) **CHOCOTOPIA**

- (111) **364950**  
(220) 17.08.2017  
(320) 17.08.2017  
(442) 01.11.2017  
(151) 07.02.2018  
(730) **Skanska Reality a.s.**, Křižíkova 682/34a, Praha 8 - Karlín, 18600, CZ  
(210) O-541692  
(510) (36) pojištění, finančníctví, peněžnictví, služby v oblasti nemovitostí; (37) stavebnictví, opravy, instalační služby (stavebnictví); (41) zábava, sportovní a kulturní činnosti.  
(511) 36, 37, 41  
(540) **HOMERUN**

- (111) **364951**  
(220) 18.08.2017  
(320) 18.08.2017  
(442) 01.11.2017  
(151) 07.02.2018  
(730) **Juriga Jakub Ing.**, Mánesova 760, Bojkovice, 68771, CZ  
(210) O-541704  
(510) (6) přemístitelné kovové konstrukce a kovové stavby, kovové železářské zboží, kovové zámečnické potřeby, kovové stavební a konstrukční materiály a prvky, kovové nezpracované a polozpracované materiály bez určení účelu, kovové nádoby a kovové výrobky určené pro přepravu a obalové materiály (kovové průmyslové obaly) - vyjma potrubí, trubky, potrubní spojky, spojky, ventily, adaptéry, ovladače toku, redukce, lupy odpichovací kružítka, zástrčky, části a příslušenství uvedeného zboží a všechno vyrobené z kovu; (7) čerpadla, kompresory a větráky, dávkovací stroje, manipulační zařízení, průmysloví roboti, stroje, a to obráběcí stroje na zpracování materiálů a pro výrobu, stroje pro výrobu elektrického proudu, stroje pro výrobu elektřiny, zařízení stroje pro zemědělství, pro zemní práce, pro stavebnictví, pro těžbu ropy a plynu, důlní zařízení; (9) bezpečnostní, zabezpečovací, ochranná a signalizační zařízení, magnety, magnetizéry a demagnetizéry, nahraný obsah (počítačové programy, data a informace), přístroje a nástroje v rámci této třídy, měřicí, detekční a monitorovací přístroje, indikátory a ovladače, optické přístroje, zvětšovače a korektory, vědecké výzkumné a laboratorní přístroje, vědecké přístroje pro vyučování a simulátory, vědecké a laboratorní přístroje na úpravu elektrickým proudem, kabely pro oblast elektřiny.  
(511) 6, 7, 9

(540)



(111) **364952**

(220) 18.08.2017

(320) 18.08.2017

(442) 01.11.2017

(151) 07.02.2018

(730) **Bellini, s.r.o.**, Opletalova 1013/59, Praha 1, 11000, CZ

(210) O-541730

(510) (5) potravinové doplňky z proteinového prášku, nápojové směsi v prášku jako doplňky výživy; (29) zeleninové a luštěninové polévky, polévky pro děti, jamy, proteinové mléko; (30) müsli, slané a sladké kuskusové směsi, kuskusy pro děti, pokrm z obilných krup, pokrm z jáhel (jáhlot), rizota, potraviny vyrobené z rýže, směsi na přípravu pekárenských výrobků, těsta, těstíčka a jejich směsi, ovesné sušenky pro lidskou spotřebu, sušenky sladké a slané, cereální sušenky pro lidskou spotřebu, tyčinky obsahující směs cereálií, ořechů a sušeného ovoce, cereální tyčinky, ovocné a zeleninové tyčinky, energetické tyčinky, cereální tyčinky s vysokým obsahem proteinů, proteinové kaše, obilné kaše, obilné kaše s proteinem, ovocné a zeleninové kaše, kakaové nápoje, kakaové směsi, směsi kávy a čaje, kaše mléčná proteinová; (32) sirupy k přípravě limonády, sirupy k přípravě nealkoholických nápojů, sirupy na výrobu nápojů s ovocnou příchutí, proteinové nápoje; (35) online objednávkové služby, e-shop s výše uvedenými výrobky ve tř. 5, 29, 30 a 32.

(511) 5, 29, 30, 32, 35

(540)

**LeGracie**

(111) **364953**

(220) 18.08.2017

(320) 18.08.2017

(442) 01.11.2017

(151) 07.02.2018

(730) **Bellini, s.r.o.**, Opletalova 1013/59, Praha 1, 11000, CZ

(210) O-541732

(510) (29) kaše mléčná proteinová; (30) müsli, kaše s chia semínky a superfoods potravinami, směsi na přípravu pekárenských výrobků, těsta, těstíčka a jejich směsi, ovesné sušenky pro lidskou spotřebu, sušenky sladké a slané, cereální sušenky pro lidskou spotřebu, tyčinky obsahující směs cereálií, ořechů a sušeného ovoce, cereální tyčinky, ovocné a zeleninové tyčinky, obilné kaše, ovocné a zeleninové kaše, směsi kávy a čaje; (32) sirupy k přípravě limonády, sirupy k přípravě nealkoholických nápojů, sirupy na výrobu nápojů s ovocnou příchutí.

(511) 29, 30, 32

(540)

**Ran-ní ptáče**

(111) **364954**

(220) 21.08.2017

(320) 21.08.2017

(442) 01.11.2017

(151) 07.02.2018

(730) **BETON ČERT s.r.o.**, Dopravní 847, Votice, 25901, CZ

(740) Mgr. Jitka Vejražková, patentový zástupce, Podkovářská 6, Praha 9, 19000

(210) O-541740

(510) (4) uhlí, černé uhlí, hnědé uhlí, dřevěné uhlí, brikety, brikety dřevěné, brikety palivové, brikety rašelinové, brikety uhelné, dřevo palivové, koks, uhelný prach (palivo), peletky z biomasy, peletky, dřevěné peletky, paliva, pohonné látky; (19) nekovové stavební materiály, nekovové stavební konstrukce a prvky, betonové stavební dílce a prvky, stavební betonové

směsi, stavební betonové a prefabrikované výrobky, vyrovnávací přípravky na bázi cementu nebo malty, beton, syntetický beton, cementová malta, malta, injektážní materiál (malta), licová malta, suchá malta, lepicí malta pro stavební účely, podlahové potěry, betonové panely, betonové desky, betonové sloupy, betonové tvárnice, betonové cihly, tekutý beton, kámen, hlína a minerály, smola, dehet, bitumen a asfalt, betonové stavební materiály, hotové betonové směsi, hotový míchaný beton lité na místě, strukturované nátěry (cementové), voděvzdorné cementové pokrytí, cementové směsi, cement pro stavby; (35) maloobchodní a velkoobchodní činnost s výrobky ve tř. 4: uhlí, černé uhlí, hnědé uhlí, dřevěné uhlí, brikety, brikety dřevěné, brikety palivové, brikety rašelinové, brikety uhelné, dřevo palivové, koks, uhelný prach (palivo), peletky z biomasy, peletky, dřevěné peletky, paliva, pohonné látky a s výrobky ve tř. 19: nekovové stavební materiály, nekovové stavební konstrukce a prvky, betonové stavební dílce a prvky, stavební betonové směsi, stavební betonové a prefabrikované výrobky, vyrovnávací přípravky na bázi cementu nebo malty, beton, syntetický beton, cementová malta, malta, injektážní materiál (malta), licová malta, suchá malta, lepicí malta pro stavební účely, podlahové potěry, betonové panely, betonové desky, betonové sloupy, betonové tvárnice, betonové cihly, tekutý beton, kámen, hlína a minerály, smola, dehet, bitumen a asfalt, betonové stavební materiály, hotové betonové směsi, hotový míchaný beton lité na místě, strukturované nátěry (cementové), voděvzdorné cementové pokrytí, cementové směsi, cement pro stavby; (40) zpracování stavebních materiálů na bázi cementu, zpracování stavebních materiálů na bázi betonu, zpracování stavebních hmot, zpracování kamene přírodního i umělého, příprava maltových a betonových směsí, příprava omítkových směsí, úprava uhlí, třídění uhlí, katrování uhlí.

(511) 4, 19, 35, 40

(540)



(111) **364955**

(220) 22.08.2017

(320) 22.08.2017

(442) 01.11.2017

(151) 07.02.2018

(730) **Vinařství Mutěnice, s.r.o.**, Údolní 1174, Mutěnice, 69611, CZ

(740) **RETROPATENT s.r.o.**, Dobiášova 1246/29, Liberec, Liberec VI-Rochlice, 46006

(210) O-541762

(510) (32) nealkoholické nápoje; (33) alkoholické nápoje s výjimkou piv; (35) maloobchod, velkoobchod a zprostředkování obchodu s nápoji výše uvedenými ve třídách 32 a 33, propagační činnost, pomoc při řízení obchodní činnosti.

(511) 32, 33, 35

(540)

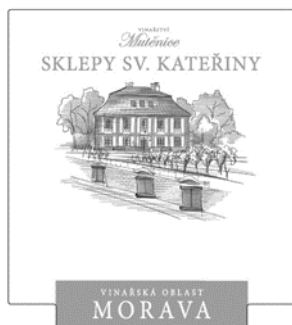

- (111) **364956**  
 (220) 22.08.2017  
 (320) 22.08.2017  
 (442) 01.11.2017  
 (151) 07.02.2018  
 (730) **Vinařství NEOKLAS Šardice a.s.**, Šardice č. p. 700, Šardice, 69613, CZ  
 (740) RETROPATENT s.r.o., Dobiášova 1246/29, Liberec, Liberec VI-Rochlice, 46006  
 (210) O-541763  
 (510) (32) nealkoholické nápoje; (33) alkoholické nápoje s výjimkou piv; (35) maloobchod, velkoobchod a zprostředkování obchodu s nápoji výše uvedenými ve třídách 32 a 33, propagační činnost, pomoc při řízení obchodní činnosti.  
 (511) 32, 33, 35  
 (540)

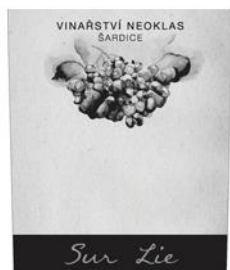

- (111) **364957**  
 (220) 22.08.2017  
 (320) 22.08.2017  
 (442) 01.11.2017  
 (151) 07.02.2018  
 (730) **Vinařství NEOKLAS Šardice a.s.**, Šardice č. p. 700, Šardice, 69613, CZ  
 (740) RETROPATENT s.r.o., Dobiášova 1246/29, Liberec, Liberec VI-Rochlice, 46006  
 (210) O-541764  
 (510) (32) nealkoholické nápoje; (33) alkoholické nápoje s výjimkou piv; (35) maloobchod, velkoobchod a zprostředkování obchodu s nápoji výše uvedenými ve třídách 32 a 33, propagační činnost, pomoc při řízení obchodní činnosti.  
 (511) 32, 33, 35

(540)

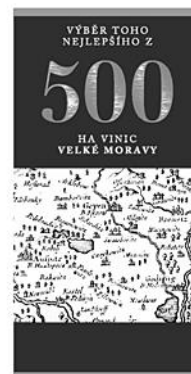

- (111) **364958**  
 (220) 22.08.2017  
 (320) 22.08.2017  
 (442) 01.11.2017  
 (151) 07.02.2018  
 (730) **Zámecké vinařství Bzenec s.r.o.**, Zámecká 1508, Bzenec, 69681, CZ  
 (740) RETROPATENT s.r.o., Dobiášova 1246/29, Liberec, Liberec VI-Rochlice, 46006  
 (210) O-541773  
 (510) (32) nealkoholické nápoje; (33) alkoholické nápoje (s výjimkou piv); (35) maloobchod, velkoobchod a zprostředkování obchodu s nápoji výše uvedenými ve třídách 32 a 33, propagační činnost, pomoc při řízení obchodní činnosti.  
 (511) 32, 33, 35  
 (540)

### Herbarium Moravicum

- (111) **364959**  
 (220) 22.08.2017  
 (320) 22.08.2017  
 (442) 01.11.2017  
 (151) 07.02.2018  
 (730) **Kovács Miroslav Ing.**, Kostelní 621, Dolní Dunajovice, 69185, CZ  
 (740) INPARTNERS GROUP, Mgr. Simona Hejdová, advokátka, Koliště 1965/13a, Brno - Černá Pole, 60200  
 (210) O-541779  
 (510) (33) alkoholické nápoje, vína, šumivá vína, sekty, vína obohacená minerály; (35) obchodní činnost s výrobky z oblastí zemědělské prvovýroby, zemědělské výroby a vinařství; (43) restaurační a ubytovací služby, organizování ochutnávek vín.  
 (511) 33, 35, 43  
 (540)

### MINERÁLOVÉ VÍNO

- (111) **364960**  
 (220) 23.08.2017  
 (320) 23.08.2017  
 (442) 01.11.2017  
 (151) 07.02.2018  
 (730) **Janoušek Miroslav Mgr.**, Osvobození 1696, Pelhřimov, 39301, CZ  
 (210) O-541787  
 (510) (18) kůže a imitace kůží, zvířecí kůže a usně, zavazadla a tašky, deštníky a slunečníky, vycházkové hole, biče, postroje a sedlářské výrobky, obojky, vodítka a oblečky pro zvířata; (25) oděvy, obuv, pokrývky hlavy; (35) reklama, propagace, řízení obchodní činnosti, obchodní administrativa, kancelářské práce.  
 (511) 18, 25, 35

(540)



- (111) **364961**  
(220) 23.08.2017  
(320) 23.08.2017  
(442) 01.11.2017  
(151) 07.02.2018  
(730) **Cesta domů, z.ú.**, Bubenská 421/3, Praha 7 - Holešovice, 17000, CZ  
(210) O-541791  
(510) (16) adresní razítka, zápisníky, balicí papír, blahopřání, bloky (kancelářské potřeby), bloky na kreslení, brožury, brožurky, časopisy (periodika), desky na dokumenty (kancelářské potřeby), šanony (kancelářské potřeby) kancelářské desky, dřevitá lepenka (papírnické zboží), dřevitý papír, formuláře tištěné, fotografie (tištěné), fototytiny, grafická znázornění, grafické reprodukce, grafické tisky, grafy, gummy na mazání, hřbety (vazba dokumentů), kalendáře, kancelářské potřeby, s výjimkou nábytku, karty, katalogy, knihy, komiksy (knihy), krabice z papíru nebo lepenky, krabičky s barvami (školní potřeby), kroužkové zápisníky, kroužkové bloky, lepenka, lepenkové trubky, lepicí pásy pro kancelářské potřeby nebo pro domácnost, lepidla pro kancelářské potřeby nebo pro domácnost, letáky, listky, návody, manuály, noviny, obálky (papírnické zboží), obaly (papírnické zboží), obaly na lahve z papíru nebo lepenky, občížníky, zpravodaje, oznámení (papírnické zboží), papír, papírnické zboží, papírové bannery, periodika, plakáty, pohlednice, pořadače (kancelářské potřeby), potřeby pro psaní, potřeby pro rýsování a kreslení, poutače z papíru nebo lepenky, pouzdra na psací potřeby (papírnické zboží), pouzdra na psací potřeby (sady), prospekty, psací papír, dopisní papír, psací potřeby nástroje na psaní, reklamní tabule z papíru nebo lepenky, sáčky (obálky, váčky) z papíru nebo plastických hmot na balení, samolepky (papírnické zboží), sešity, seznamy, adresáře, registry, školní potřeby (papírnické zboží), tiskoviny, tištěné kupóny, tištěné publikace, tužky, učební pomůcky (s výjimkou zařízení) visačky na lahve z papíru nebo lepenky, voskovaný papír, vývěsní štíty z papíru nebo lepenky, záložky do knih; (36) organizování charitativních sbírek, získávání finančních prostředků pro charitativní účely; (41) akademie (vzdělávání), divadelní představení, elektronické publikování (DTP), filmové projekce, fotografování, fotografování na mikrofilm, hudební produkce, informace o vzdělání, informace o zábavě, klubové služby (zábava nebo vzdělávání), knihovnické služby (půjčovny knih), korespondenční kurzy, dálkové vzdělávání, koučink (školení), mateřské školy (vzdělávání), nahrávání videokazet, obrazové zpravodajství, on-line vydávání elektronických knih a časopisů, plánování večírků (zábava), půjčdné knihovny, pořádání a uvádění koncertů, pořádání a vedení kolokvií, pořádání a vedení konferencí, pořádání a vedení kongresů, pořádání a vedení osobních vzdělávacích fór, pořádání a vedení seminářů, pořádání a vedení symposií, pořádání a vedení workshopů (školení), pořádání plesů, pořádání soutěží (vzdělávacích nebo zábavných), pořádání výstav ke kulturním nebo vzdělávacím účelům, poskytování elektronických publikací on-line bez možnosti stažení, poskytování filmů bez možnosti stažení prostřednictvím přenosu, poskytování videí on-line bez možnosti stažení, praktický výcvik (předvádění), předprodej vstupenek (zábava), profesní rekvalifikace, pronájem audio zařízení, psaní textů, půjčování audionahrávek, školení, školní vzdělávání, služby grafické úpravy, nikoliv k reklamním účelům, vydání knih, vydávání textů, s výjimkou reklamních, výroba filmů, s výjimkou reklamních, výroba rozhlasových a televizních programů, výuka, zkoušení (pedagogická činnost); (44) domy s pečovatelskou službou, farmaceutické poradenství, hospice, lékařské služby, nemocnice, ošetrovatelské služby, paliativní péče, pronájem hygienických zařízení, pronájem zdravotnického vybavení, služby psychologa, telemedicina, terapeutické služby, zdravotní péče, zdravotní poradenství, zdravotní poradenství pro osoby se zdravotním postižením, zdravotnická střediska, zhotovování věnců, charitativní služby, jmenovitě poskytování lékařských služeb osobám v nouzi, poskytování respitní péče.

(511) 16, 36, 41, 44

(540)

**Umřít? Dobře. Ale umřít dobře.**

- (111) **364962**  
(220) 23.08.2017  
(320) 23.08.2017  
(442) 01.11.2017  
(151) 07.02.2018  
(730) **Město Nový Jičín**, Masarykovo nám. 1/1, Nový Jičín, 74101, CZ  
(210) O-541794  
(510) (45) sociální služby - terénní pečovatelské služby, ambulantní služby v denním stacionáři, pobytové odlehčovací služby, sociální poradenství, vše v rámci této třídy.  
(511) 45  
(540)



- (111) **364963**  
(220) 23.08.2017  
(320) 23.08.2017  
(442) 01.11.2017  
(151) 07.02.2018  
(730) **ROSALIA s.r.o.**, Veltruská 604/12, Praha 9 - Prosek, 19000, CZ  
(210) O-541795  
(591) Barevná  
(510) (30) káva, čaj, kakao a jejich náhražky, koření, mouka, pekárenské výrobky, cukrovinky, čokoláda a zákusky; (35) služby maloobchodu a velkoobchodu s kávou, čajem, kakaem a jejich náhražkami, kořením, pekárenskými výrobky, cukrovinkami, čokoládou a zákusky, dovoz a vývoz uvedeného zboží, on-line objednávkové služby, on-line objednávkové služby odnášky jídla a nápojů z restaurací a jejich donášky, dodavatelské služby pro třetí osoby (nákup výrobků a služeb pro jiné podniky); (43) poskytování jídla a nápojů, poradenství a konzultační činnost týkající se služeb uvedených v této třídě a výrobků, a to kávy, jejího pražení a přípravy, čaje, kakaa a koření.  
(511) 30, 35, 43  
(540)

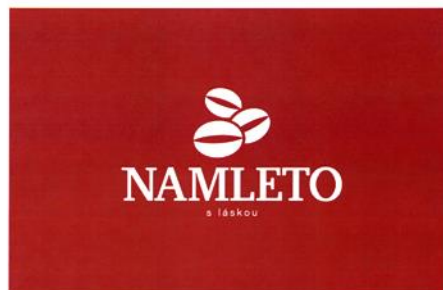

- (111) **364964**  
(220) 23.08.2017  
(320) 23.08.2017  
(442) 01.11.2017  
(151) 07.02.2018  
(730) **Thomas Cook s.r.o.**, Vinohradská 2828/151, Praha 3, Žižkov, 13000, CZ



- (740) Glatzová & Co., s.r.o., Mgr. Jiří Sixta, Husova 240/5, Praha 1, 11000  
(210) O-541796  
(510) (39) provozování cestovní kanceláře včetně služeb spojených s přepravou osob, zavazadel a nákladů, dopravní služby, přepravní služby, organizační zajišťování a pořádání tematických, pobytových, poznávacích a odborných zájezdů, turistika (doprava), informace o dopravě, zprostředkovávání a rezervace dopravy, průvodcovské služby; (41) zábava, rozptýlení a rekreace osob v oblasti cestovního ruchu, pořádání kongresů, konferencí, seminářů, večírků, sportovních táborů, informace o rekreaci, vzdělávání a zábavě; (43) služby spojené s opatřováním ubytování a stravování v hotelích, penzionech, turistických táborech (camping), turistických ubytovnách, sanatoriích, zotavovnách.  
(511) 39, 41, 43  
(540)

## FlexiFly

- (111) **364965**  
(220) 23.08.2017  
(320) 23.08.2017  
(442) 01.11.2017  
(151) 07.02.2018  
(730) **Thomas Cook s.r.o.**, Vinohradská 2828/151, Praha 3, Žižkov, 13000, CZ  
(740) Glatzová & Co., s.r.o., Mgr. Jiří Sixta, Husova 240/5, Praha 1, 11000  
(210) O-541797  
(510) (39) provozování cestovní kanceláře včetně služeb spojených s přepravou osob, zavazadel a nákladů, dopravní služby, přepravní služby, organizační zajišťování a pořádání tematických, pobytových, poznávacích a odborných zájezdů, turistika (doprava), informace o dopravě, zprostředkovávání a rezervace dopravy, průvodcovské služby; (41) zábava, rozptýlení a rekreace osob v oblasti cestovního ruchu, pořádání kongresů, konferencí, seminářů, večírků, sportovních táborů, informace o rekreaci, vzdělávání a zábavě; (43) služby spojené s opatřováním ubytování a stravování v hotelích, penzionech, turistických táborech (camping), turistických ubytovnách, sanatoriích, zotavovnách.  
(511) 39, 41, 43  
(540)

FlexiFly<sup>↑</sup>

- (111) **364966**  
(220) 24.08.2017  
(320) 24.08.2017  
(442) 01.11.2017  
(151) 07.02.2018  
(730) **Tóth Peter**, Staré Grunty 264, Bratislava, SK  
(740) Mgr. Milošlav Šinfeld, advokát, Stroupežnického 2328/30, Praha 5, 15000  
(210) O-541833  
(510) (16) tiskoviny, tištěné publikace; (39) pořádání zájezdů; (40) tisk, vazba knih; (41) dabing, filmové projekce, knihovnické služby (půjčovny knih), on-line vydávání elektronických knih a časopisů, pořádání a vedení kolokvií, pořádání a vedení konferencí, pořádání a vedení kongresů, pořádání a vedení symposií, pořádání výstav ke kulturním nebo vzdělávacím účelům, poskytování elektronických publikací on-line bez možnosti stažení, psaní filmových scénářů, psaní scénářů (s výjimkou reklamních), psaní textů, pronájem kinematografických přístrojů, předvádění živých vystoupení, psaní a skládání písní, půjčování filmů, půjčování videokazet, rozhlasová zábava, skládání hudby, služby filmového studia, služby nahrávacího studia, televizní zábava, titulkování, vydávání knih, vydávání textů (s výjimkou reklamních), výroba filmů (s výjimkou reklamních), výroba rozhlasových a televizních programů.  
(511) 16, 39, 40, 41  
(540)

## Gorilla Production

- (111) **364967**  
(220) 25.08.2017  
(320) 25.08.2017  
(442) 01.11.2017  
(151) 07.02.2018  
(730) **MobilStation a.s.**, Kubánské náměstí 1320/19, Praha 10 - Vršovice, 10000, CZ  
(740) Advokátní kancelář Josef Krysl, Mgr. Josef Krysl advokát, Rubešova 83/10, Praha 2 - Vinohrady, 12000  
(210) O-541842  
(510) (9) mobilní telefony, klávesnice pro mobilní telefony, obaly na mobilní telefony, pouzdra na mobilní telefony, držáky na mobilní telefony, kryty na mobilní telefony, displeje pro mobilní telefony, pásky na mobilní telefony, šňůrky na mobilní telefony, baterie do mobilních telefonů, čelní kryty mobilních telefonů, sluchátka k mobilním telefonům, pouzdra přizpůsobená pro mobilní telefony, USB kabely pro mobilní telefony, dokovací stanice pro mobilní telefony, ochranné kryty na mobilní telefony, handsfree držáky pro mobilní telefony, externí paměťové karty pro mobilní telefony, redukce (adaptéry na kabely) pro mobilní telefony, chrániče obrazovek v podobě fólií pro mobilní telefony; (37) instalace a opravy telefonů, instalace a opravy elektrospotřebičů, instalace, údržba a opravy kancelářských přístrojů a zařízení, instalace, údržba a opravy počítačového hardwaru, výměna baterií; (42) odblokování mobilních telefonů.  
(511) 9, 37, 42  
(540)



- (111) **364968**  
(220) 25.08.2017  
(320) 25.08.2017  
(442) 01.11.2017  
(151) 07.02.2018  
(730) **Liqui B Zámecký ovocný lihovar Blatná s.r.o.**, Plzeňská 315, Blatná, 38801, CZ  
(210) O-541861  
(591) Barevná  
(510) (33) alkoholické nápoje (s výjimkou piva), destilované nápoje, lihoviny, alkoholické nápoje obsahující ovoce.  
(511) 33  
(540)



- (111) **364969**  
(220) 25.08.2017  
(320) 25.08.2017  
(442) 01.11.2017

- (151) 07.02.2018  
(730) **Liqui B Zámecký ovocný lihovar Blatná s.r.o.**, Plzeňská 315, Blatná, 38801, CZ  
(210) O-541862  
(591) Barevná  
(510) (33) alkoholické nápoje (s výjimkou piva), destilované nápoje, lihoviny, alkoholické nápoje obsahující ovoce.  
(511) 33  
(540)



- (111) **364970**  
(220) 25.08.2017  
(320) 25.08.2017  
(442) 01.11.2017  
(151) 07.02.2018  
(730) **Liqui B Zámecký ovocný lihovar Blatná s.r.o.**, Plzeňská 315, Blatná, 38801, CZ  
(210) O-541863  
(591) Barevná  
(510) (33) alkoholické nápoje (s výjimkou piva), destilované nápoje, lihoviny, alkoholické nápoje obsahující ovoce.  
(511) 33  
(540)



- (111) **364971**  
(220) 25.08.2017  
(320) 25.08.2017  
(442) 01.11.2017  
(151) 07.02.2018  
(730) **Liqui B Zámecký ovocný lihovar Blatná s.r.o.**, Plzeňská 315, Blatná, 38801, CZ  
(210) O-541864  
(591) Barevná  
(510) (33) alkoholické nápoje (s výjimkou piva), destilované nápoje, lihoviny, alkoholické nápoje obsahující ovoce.  
(511) 33

(540)



- (111) **364972**  
(220) 25.08.2017  
(320) 25.08.2017  
(442) 01.11.2017  
(151) 07.02.2018  
(730) **Liqui B Zámecký ovocný lihovar Blatná s.r.o.**, Plzeňská 315, Blatná, 38801, CZ  
(210) O-541865  
(591) Barevná  
(510) (33) alkoholické nápoje (s výjimkou piva), destilované nápoje, lihoviny, alkoholické nápoje obsahující ovoce.  
(511) 33  
(540)



- (111) **364973**  
(220) 29.08.2017  
(320) 29.08.2017  
(442) 01.11.2017  
(151) 07.02.2018  
(730) **Savič Ivan Ing.**, Národní obrany 821/41, Praha 6, Bubeneč, 16000, CZ  
(740) **KOREJZOVA LEGAL v.o.s.**, JUDr. Petra Sauvage de Brantes, advokátka, Korunní 810/104, Praha 10, Vinohrady, 10100  
(210) O-541901  
(510) (35) zprostředkovatelská činnost v oblasti obchodu s nápoji a potravinami, výrobky ze skla, porcelánu, keramiky a majoliky, konzultační a poradenská činnost v oblasti obchodu v rámci této třídy, provozování internetového obchodu a export - import s nápoji a potravinami, výrobky ze skla, porcelánu, keramiky a majoliky, maloobchodní a velkoobchodní služby s nápoji a potravinami, výrobky ze skla, porcelánu, keramiky a majoliky, reklama, marketing; (41) provozování, organizování a zprostředkování školení, kurzů, seminářů, kongresů, výchovných, vzdělávacích, zábavních, sportovních a kulturních aktivit; (43) restaurace, zajišťování stravování a nápojů, pořádání hostin a rautů, provoz restaurace, pivnice, vinárny a baru.  
(511) 35, 41, 43  
(540) **Food Lab Ultimate Taste Project**

- (111) **364974**  
(220) 29.08.2017  
(320) 29.08.2017  
(442) 01.11.2017  
(151) 07.02.2018  
(730) **Černý Pavel**, č. ev. 62, Skalice u České Lípy, 47117, CZ  
(740) AK Pajerová s.r.o., JUDr. Vladimíra Pajerová, Fügnerovo náměstí 1808/3, Praha 2, 12000  
(210) O-541912  
(510) (35) maloobchodní prodej tiskovin, propagace prodeje zboží a služeb třetích osob cestou distribuce tiskovin a propagačních soutěží.  
(511) 35  
(540)

## Česká trafika nero

- (111) **364975**  
(220) 31.08.2017  
(320) 31.08.2017  
(442) 01.11.2017  
(151) 07.02.2018  
(730) **Stoev Petr**, Lesní 450, Srch, 53352, CZ  
(210) O-541962  
(510) (1) sůl (surovina), kamenná sůl; (29) arašídové mléko, arašídové mléko (jako nápoj), arašídové mléko pro kulinářské účely, bělidla (mléčná) do nápojů, bio mléko, dezerty na bázi náhražkového mléka, arašídový olej, arašídový olej (do potravin), chilli olej, extra panenský olivový olej, hydrogenované oleje do potravin, jedlé oleje, jedlé oleje určené k přípravě pokrmů, jedlé oleje určené ke glazování pokrmů, jedlé oleje získané z ryb (jiné než olej z tresčích jater), jedlé tuky, kakaové máslo, kokosové máslo, kokosový olej, aloe vera určená pro lidskou spotřebu, arašídová pasta, banánové lupínky, bob, bobuloviny, konzervované, arašídové máslo, kokosový olej a tuk (jako potravina), kokosový olej do potravin, koncentrované máslo, kořeněné oleje, kostní olej (pro potravinářské účely), kostní olej, konzumní, kukuřičné tuky, kukuřičný olej, kukuřičný olej do potravin, lněný olej (jedlý), lněný olej pro kulinářské účely, lůj jako potravina, máslo na vaření, máslo ze semen, máslový olej, medové máslo, ochucené oleje, olej z dýňových semen pro potravinářské účely, olej z hroznových jader, olej z rýžových otrub (do potravin), olej z rýžových otrub pro potravinářské účely, olej ze semínek kamélie pro použití jako potravina, olej ze sójových bobů, olej ze sójových bobů jako potravina, olej ze sójových bobů na vaření, oleje do potravin, oleje na bázi lanýžů, oleje na vaření, olejové směsi (pro potravinářské účely), olivový olej, olivový olej (jedlý -), ořechové oleje, palmový olej jedlý, palmový olej (jedlý), pokrmový tuk, přepuštěné máslo, přípravky z másla, řepkový olej, řepkový olej jako potravina, řepkový olej, jedlý, rostlinné oleje do potravin, rostlinné tuky do potravin, rostlinné tuky na vaření, saturejková másla, sezamový olej, oleje a tuky; (30) cukr, přírodní sladidla, sladké polevy a náplně, výrobky z včelích produktů, káva, čaj, kakao a jejich náhražky, led, zmrzlina, mražené jogurty a sorbety, pekárenské výrobky, cukrovinky, čokoláda a zákusky, polotovary a jednohubky, soli, chuťové přísady, ochucovadla a koření, zpracované obilí, škrob a produkty z nich vyrobené, pečící přípravky a droždí, chuťovky na bázi cereálií, chuťovky na bázi rýže, čokoládové tyčinky určené k přímé spotřebě, extrudované pšeničné chuťovky, hotové slané pochutiny z extrudované kukuřičné mouky, hotová slaná jídla vyrobená z bramborové mouky, jídla obsahující převážně rýži, krekry ochucené bylinkami, krekry ochucené kořením, krekry ochucené sýrem, krekry ochucené zeleninou, krekry vyrobené ze zpracovaných cereálií/obilnin, lupínky z těsta wonton, lupínky, vločky (obilné), lyofilizované pokrmy, jejichž hlavní složkou jsou těstoviny, lyofilizované pokrmy, jejichž hlavní složkou je rýže, občerstvení (na bázi cereálií), pochutiny na bázi rýže, pochutiny obsahující převážně extrudované cereálie, pochutiny s obsahem cereálií, pochutiny vyrobené z bramborové mouky, pochutiny připravené z kukuřice, pochutiny vyrobené z kukuřičné mouky, pochutiny obsahující převážně chléb, pochutiny vyrobené z kukuřice, pochutiny vyrobené z müsli, pochutiny vyrobené z neloupané pšenice, pochutiny vyrobené z obilného škrobu, pochutiny vyrobené z obilné mouky, pochutiny vyrobené z pšenice, pochutiny vyrobené z rýžové mouky, pochutiny vyrobené ze sójové mouky, pochutiny vyrobené ze strouhanky, pokrmy obsahující převážně těstoviny, achar pachranga (tradiční indické nakládané ovoce a zelenina), aditiva do nápojů (s výjimkou silice), andělíka lékařská, anýz (koření), aromatické látky do nápojů (jiné než silice), aromatické látky do potravin (jiné než silice), aromatické přípravky do cukrovinek, aromatické přípravky do koláčů, aromatické přípravky do potravin, aromatické přípravky do pečiva,

aromatické přípravky do zmrzlin, čajové esence, čajové příchutě, čajová ochucovadla, celerová sůl, chuťové přísady, citrónové příchutě, čokoládové pomazánky na chléb, čokoládové příchutě, čokoládový sirup, doplňky k jídlu, esence do potravin (s výjimkou éterických esencí a olejů), esence na vaření (jiné než esenciální oleje), esence pro použití k přípravě potravin (jiné než esenciální oleje), esence pro použití v kuchyni (jiné než esenciální oleje), glukóza pro kulinářské účely, jedlá mořská sůl, jedlá sůl, kávové oleje, kávové příchutě, jedlé výtažky do potravin (kromě éterických látek a éterických olejů), konzervační přísady do potravin (sůl), kořeněná sůl, kořenící přípravky, kořenící směsi, kuchyňská sůl, lanýžová sůl, látky dodávající chuť potravinám (s výjimkou vonných olejů), látky dodávající příchut' potravinám (s výjimkou silic), maková semínka k použití jako koření, mandlové příchutě, mandlové příchutě do potravin nebo nápojů, mandlové příchutě s výjimkou vonných olejů, marinády, mořská sůl ke konzervování potravin, ochucená kuchyňská sůl, ochucený ocet, ochucovadla k jídlu, ochucovadla ve formě dehydrovaných omáček, ochucovadla ve formě koncentrovaných omáček, ochucovadla vyrobená z ryb, omáčky, omáčky obsahující ořechy, ovocný ocet, polevy na zmrzlinu, potravinářská aromata (tresti), potravinářské kořenící přípravky, potravinářské přísady (jiné než esenciální oleje), potravinové příchutě (s výjimkou vonných olejů), potravinové výtažky (kromě esenciálních olejů), pražená a mletá sezamová semínka pro použití jako koření, příchutě do nápojů, příchutě do nápojů, s výjimkou éterických olejů, příchutě do pečiva, s výjimkou éterických olejů, příchutě do moučnicků (kromě éterických olejů), příchutě do pochutin (kromě esenciálních olejů), příchutě do potravin, příchutě do potravin, jiné než esenciální oleje, příchutě do potravin (s výjimkou éterických esencí a olejů), sezamová semena (ochucovadlo), sladidla složená z ovocných koncentrátů, sladký nálev (chuťová přísada), omáčky v prášku, sójová omáčka, sezamová pasta, arašídové cukrovinky, arašídový krokant, cereální tyčinky a energetické tyčinky, chléb, čokoláda, čokoláda bez léčivých přísad, čokoláda do cukrovinek a pečiva, čokoláda na polevy, čokoláda s alkoholem, čokoláda s japonským křenem, čokoláda s likérem, čokoládová pěna, čokoládová poleva, čokoládová rýže, čokoládové cukrovinky bez léčivých přísad, čokoládové cukrovinky obsahující pralinky, čokoládové cukrovinky s příchutí pralinek, čokoládové fondue, čokoládové krémy, čokoládové ozdoby na cukrářské výrobky, čokoládové ozdoby na dorty, čokoládové ozdoby na dorty a koláče, čokoládové ozdoby na vánoční stromky, čokoládové polevy, čokoládové pomazánky, čokoládové pomazánky obsahující ořechy, čokolády, cukrářské výrobky, cukrovinky, cukrovinky bez léčivých přísad jako součást nízkokalorických diet, cukrářské výrobky bez léčivých přísad, cukrovinky (bombóny), cukrovinky mražené, cukrovinky s čokoládovou příchutí, cukrovinky s čokoládovou polevou, cukrovinky s mátovou příchutí (neléčivé), cukrovinky s mléčnou příchutí bez léčivých přísad, cukrovinky s nízkým obsahem uhlohydrátů, cukrovinky s příchutí lékořice, cukrovinky s tekutou alkoholovou náplní, cukrovinky s tekutou ovocnou náplní, cukrovinky s vinnou náplní, cukrovinky tekuté, cukrovinky, tvrdé, cukrovinky ve formě vajíček bez léčivých přísad, cukrovinky z bramborové mouky, kávová zrna s cukrovou polevou, krekry (jedlé), krupičná kaše, mandle v čokoládě, makadamiové ořechy v čokoládě, mandlové cukrovinky, mátové cukrovinky bez léčivých přísad, mléčné cukrovinky, mléčné cukrovinky bez léčivých přísad, moučnický, zákusky, dorty a sušenky, mražené cukrovinky, mražené cukrovinky obsahující zmrzlinu, mražené jogurtové koláče, müsli dezerty, náhražka pudinkového krému, náhražky čokolády, náhražky marcipánu, ochucené sladké cukrovinky, ořechy s polevou (cukrovinky), ořechy v čokoládě, oříškové cukrovinky, ovoce s čokoládovou polevou, oříšky v čokoládě, porézní čokoláda, potraviny obsahující čokoládu (jako hlavní složku), potraviny obsahující kakao (jako hlavní složku), potraviny s kakaovým základem, přípravky pro výrobu cukrovinek, přísady na výrobu kakaových výrobků, čokoládová hmota, čokoládové oplatky, čokoládové sušenky, mražené dorty a koláče, mražené jogurtové dorty, čokoláda s jádrem s příchutí máty, čokoláda do adventního kalendáře, čokoláda ve tvaru pralinek, čokoláda ve tvaru mořských mušlí, čokoládová vejce, čokoládové chipsy, čokoládové cukrovinky, čokoládové cukrovinky s náplní, čokoládové karamely (fudge), čokoládové mušle, čokoládové pralinky, čokoládové sladkosti, čokoládové sladkosti plněné krémem (neléčivé), čokoládové tyčinky, čokolády plněné marshmallow, čokolády ve tvaru mořských koniků, cukrové dortové ozdoby, cukrovinky (bombóny) ochucené ovocem, cukrovinky vyrobené z čokolády, sladkosti (bombóny), sladké tyčinky a žvýkačky, cereální koláče pro lidskou spotřebu, cereální přípravky obalené v cukru a medu, cereální přípravky obsahující ovesné otruby, cereální přípravky obsahující otruby, cereální tyčinky, cereální tyčinky s vysokým obsahem proteinů, cereální výrobky ve formě tyčinek, energetické tyčinky na bázi obilnin, granola tyčinky, kukuřičné kroužky (pochutiny), müsli tyčinky, ovesné tyčinky,

potravinové tyčinky na bázi obilnin, pšeničné tyčinky, rýžové chlebičky jako pochutina, tyčinky obsahující směs cereálií, ořechů a sušeného ovoce (cukrovinky), tyčinky v čokoládové polevě, bílý cukr, biologický med pro lidskou spotřebu, bylinný med, cukr, cukr (jiný než pro lékařské účely), cukr k přípravě džemů, cukr k přípravě ovocných konzerv, cukr k přípravě želé, cukr krystal (ne jako cukrovínka), cukr, med, melasa, cukrovinky (ke konzumaci), dulce de leche (mléčný karamel), granulovaný cukr, hnědý cukr, hroznový cukr, invertní cukr, invertní cukrový krém (umělý med), karamelizovaný cukr, kostkový cukr, krystalizovaná maltóza ve spreji do potravin, lanýžový med, maltóza (sladový cukr), med, med (jako potravina), medové náhražky, medové polevy na šunku, moučkový cukr, náhražky cukru, ovocný cukr, palmový cukr, piniové oříšky obalené v cukru, polysacharidy používané jako potraviny pro lidskou spotřebu, potravinářská fruktóza, potravinářská glukóza v prášku, potravinářské přípravky z glukózy, potravinové výrobky vyrobené ze sladidel ke slazení dezertů, potraviny vyrobené z cukru k přípravě dezertů, potraviny vyrobené z cukru ke slazení dezertů, potraviny vyrobené ze sladidel k přípravě dezertů, práškový cukr, práškový cukr k přípravě izotonických nápojů, přírodní med, přírodní nízkokalorická sladidla, přírodní sladidla, přírodní sladidla granulovaná, agávoový sirup pro použití jako přírodní sladidlo, čokoládové sirupy k přípravě nápojů na bázi čokolády, glukózové potravinářské sirupy, glukózový sirup jako sladidlo do potravin, glukózový sirup používaný jako ochranný prostředek do potravin, glukózový sirup používaný k výrobě potravin, glukózový sirup užívaný jako želirovací činidlo k výrobě potravin, glukózový sirup užívaný ke zlepšení textury potravin, glukózový sirup užívaný na podporu kvašení potravin, glutinózní škrobový sirup (mizu-ame), javorový sirup, kukuřičný sirup, kukuřičný sirup pro kuchařské účely, melasový sirup pro kuchařské účely, sirup jako poleva, sirup na palačinky, sirup z agáve (přírodní sladidlo), sirup z ovocného cukru na výrobu potravin, sirupy na ochucování, sirupy pro potraviny, škrobový sirup (potravinářský), škrobový sirup v prášku (do potravin), stolní sirup, instantní dezertní pudinky, instantní zmrzlinové směsi, jedlé ledové sochy, jedlé ovocné polevy, jedlý moučkový cukr k použití do zdobíček, jogurtová zmrzlina (s větším podílem zmrzliny), lanýžové zmrzliny, ledové nápoje na bázi čokolády, ledové nápoje na bázi kaka, ledové nápoje na bázi kávy, ledové tříště se slazenými červenými fazolemi, mléčná zmrzlina, mražené cukrovinky (neléčivé), mražené jogurtové cukrovinky, mražené pudinky, mražený jogurt (mražená cukrovínka), náhražka zmrzliny, nanuky, nanuky obsahující mléko, nanuky s mléčnou příchutí, nanuky z mraženého krému, ochucené zmrzliny, organická pojiva do zmrzliny, ovocná zmrzlina, ovocné zmrzlinové tyčinky, ovocné zmrzliny, parfait (italský mražený dezert), pojící činidla do zmrzlin, pojiva do zmrzlin, pojivové přípravky do zmrzlin, prášek na přípravu zmrzlin, prášky na výrobu zmrzliny, šerbety (cukrovinky), šerbety (zmrzlina), směsi k přípravě vodových zmrzlin, směsi k přípravě zmrzlinových výrobků, směsi k přípravě zmrzlinových cukrovinek, směsi na cukrové polevy, směsi na přípravu mražených cukrovinek, směsi sorbetů (zmrzliny), smetanové a mléčné zmrzliny, sorbety, sorbety (zmrzlinové), šumáky, točené zmrzliny, vodová a smetanová zmrzlina, vodová zmrzlina, vodové zmrzliny s ovocnou příchutí ve formě lízátek, čaj z kustovnice čínské (gugijacha), čokoláda bez mléčných produktů, čokoládové esence k přípravě nápojů, čokoládové nápoje, čokoládové nápoje, které nejsou na bázi mléčných výrobků nebo zeleniny, čokoládové nápoje s mlékem, čokoládové výtažky, čokoládový prášek, espresso, instantní čaj, instantní čaj (k jiným než léčebným účelům), instantní kakaový prášek, instantní káva, kaka, ječmen k použití jako kávová náhražka, kaka k přípravě nápojů, kaka (pražené, v prášku, granulované nebo v nápojích), kaka (pražené, v prášku, granulované nebo ve formě nápoje), kakaová hmota jako nápoj, kakaové nápoje, kakaové nápoje s mlékem, kakaové přípravky, kakaové přípravky k výrobě nápojů, kakaové směsi, kakaové výtažky pro lidskou spotřebu, kakaový prášek, káva, káva bez kofeinu, káva (nepražená), káva (pražená, v prášku, granulovaná nebo v nápojích), káva s čokoládou, kávové esence, kávové boby, kávové kapsle, kávové koncentráty, kávové náhražky, kávové náhražky (kávové náhražky nebo rostlinné přípravky užití jako káva), kávové náhražky na bázi cikorky, kávové náhražky (na bázi obilnin nebo cikorky), kávové náplně, kávové nápoje s mlékem, kávové nápoje obsahující zmrzlinu (affogato), kávové nápoje obsahující mléko, kávové sáčky, kávové výtažky, kávové výtažky užití jako kávové náhražky, ledová káva, lyofilizovaná káva, mléčná čokoláda, mletá káva, mletá kávová zrna, náhražka čaje (pro jiné než léčebné účely), náhražky čaje, nápoje na bázi čaje (neléčivé), nápoje na bázi čokolády, nápoje na bázi čokolády s mlékem, nápoje na bázi kaka, nápoje na bázi kávových náhražek, nápoje na bázi kávy, nápoje obsahující převážně kávu, nápoje ochucené čokoládou, nápoje s čokoládovou příchutí, nápoje v prášku obsahující kaka, nápoje vyrobené z kávy, ochucená káva, ovocné čaje,

pražená kávová zrna, pražený ječmen a slad jako náhražky kávy, přípravky čokoládových nápojů s příchutí banánu, přípravky k výrobě nápojů (na bázi kaka), přípravky k výrobě nápojů (na bázi čaje), přípravky k výrobě nápojů (na bázi kávy), přípravky k výrobě nápojů (na bázi čokolády), bramborová moučka, bramborová moučka pro lidskou spotřebu, bramborový škrob do potravin, cereálie, deriváty škrobu pro lidskou spotřebu, droždí a přípravky na kynutí potravin, kokosová moučka pro lidskou spotřebu, lepek jako potravina, lepkové přísady pro kulinářské účely, lněná semena pro kulinářské účely (koření), lněná semena určená pro lidskou spotřebu, maltodextriny k výživě (jiné než léčebné), melivo, modifikované potravinářské želatinové škroby (neléčebné), moučná jídla, obilniny, organická zahušťovadla k tepelnému zpracování potravin, pojiva do uzenin, potravinářské modifikované škroby (neléčebné), potravinářské přípravky s obilninovým základem, potravinářský škrob z palmy ságo, potravinové přípravky na bázi sladu, potraviny vyrobené z těsta, přípravky k výrobě pečiva, přípravky na ztužení šlehačky, přípravky vyrobené z obilnin, přírodní škroby do potravin, škrob jako potrava, škrob pro dietetické účely (kromě farmaceutik), škrobové nudle, škrobové vlasové nudle, škrobové výrobky jako potrava, škrobový sirup pro kuchařské účely, sladový dextrin ke glazování potravin, sladový výtažek do potravin, sladový výtažek určený pro lidskou spotřebu, směsi sladkého želé z adzuki fazolí (mizu-yokan-no-moto), celá pšeničná zrna konzervovaná, celá pšeničná zrna předvařená, celá pšeničná zrna sušená, celá pšeničná zrna vařená, celozrnný žitný šrot, drcená pšenice, drcený oves, extrudované pochutiny obsahující kukuřici, extrudované potravinářské výrobky z kukuřice, extrudované potravinářské výrobky z pšenice, ječmen (loupáný), ječmen upravený pro lidskou spotřebu, ječné kroupy, ječné vločky, kaše ovesná (mléčná -), kukuřice (zpracovaná) pro lidskou spotřebu, kukuřičný škrob do potravin, kukuřičný škrob (k potravinářskému užití), kuskus, loupáný oves, modifikovaný kukuřičný škrob, mouka, mouka z fazolí mungo, obilniny jako potravina pro lidskou spotřebu, obilniny pro použití při výrobě těstovin, obilniny zpracované pro lidskou spotřebu, oves (mletý -), oves pro lidskou spotřebu, ovesná kaše pro lidskou spotřebu, ovesná krupice, ovesné a pšeničné vločky, ovesné vločky, polenta (kukuřičná kaše), popcorn s polevou, potravina na bázi ovsa pro lidskou spotřebu, potravinářské mouky, potraviny na bázi obilnin pro lidskou spotřebu, potraviny na bázi ovsa, potraviny vyráběná z pražených cereálií, potraviny vyrobené z kukuřice, potraviny vyrobené z obilnin, potraviny vyrobené z ovsa, přípravky pro zlepšení chuti a vlastností chleba na bázi obilnin, přípravky z kukuřičného škrobu v prášku k výrobě nápojů, přípravky z otrub pro lidskou spotřebu, pšeničné klíčky, pšeničné klíčky (kromě dietních doplňků), pšeničné klíčky pro lidskou spotřebu, pšeničné vločky, pšeničný slad, rýže, ságo, sladovnícký ječmen připravený pro lidskou spotřebu, snídaňové cereálie, ovesná, kukuřičná kaše, sušené kusky pšeničného glutenu (fu, nevařená), upravené ječné kroupy, celozrnná rýže, burizony, dezerty z prosa nebo pražené rýže obalované v cukru (okoshi), divoká rýže (upravená), extrudované potravinářské výrobky z rýže, hotová rýže, instantní rýže, loupáná rýže, lepkavá rýže, mražená hotová rýže, mletá rýže pro lidskou spotřebu, mražená hotová rýže s kořením, mražená hotová rýže s kořením a zeleninou, obohacená rýže, obohacená rýže (nevařená), ochucená rýže, onigiri (rýžové koule), obohacená rýže (nevařená), potraviny vyrobené z rýže, přírodní rýžové vločky, přírodní upravená rýže do potravin pro lidskou spotřebu, rýže na páře, rýže, tapioka, rýžová drť pro kulinářské účely, rýžové pudinky, batátový potravinářský škrob, cereálie v prášku, čínská mouka na lité těsto, čipsy na bázi mouky, drcený ječmen, fazolová mouka, hořčičná moučka, jahelná mouka, ječná mouka, ječná mouka (potravinářská), kasha (cereální mouka), kroupy pro lidskou spotřebu, krupice, kukuřice (mletá -), kukuřičná mouka, kukuřičná mouka k potravinářským účelům, kukuřičná mouka (potravinářská), kukuřičná škrobová moučka, lanýžová mouka, luštěninová potravinářská mouka, míchaná potravinářská mouka, moučné potravinářská kaše určené k lidské spotřebě, moučné potravinářské koncentráty, moučné směsi, mouka na dorty a koláče, mouka na koblihy, mouka na pečení, mouka na pizzu, mouka na těsto, mouka na výrobu knedlíků z lepkavé rýže, mouka z pšeničného škrobu, mouka z rýžového škrobu, mouka za semen slzovky obecné jako potravina, nebilkovinná mouka k výrobě piva, nesladké pochutiny vyrobené z mouky, obilná mouka, obohacená cereální moučka (potravinářská), ořechové mouky, ovesná mouka, pohanková potravinářská mouka, potravinářská cereální moučka, cereálie k přípravě teplé snídaně, cereálie připravené ke konzumaci, instantní ovesná kaše, kaše, kukuřičná kaše, kukuřičné vločky, müsli, müsli obsahující hlavně obilniny, ovesná kaše, potravinářské směsi z obilninových vloček a sušeného ovoce, potraviny z obilnin určené ke snídani, snídaňové cereálie, snídaňové cereálie obsahující vlákninu, bikarbonát sodný na pečení, droždí, droždí k použití jako přísada do jídel, instantní droždí, prášek do pečiva, prášky do pečiva, přípravky používané

jako kvasná čidla do potravin, sušené droždí, moučné směsi určené k pečení, směsi k přípravě pudinků, směsi na zmrzlinové kornouty, těsto na přípravu sušenek, zmrzlina neobsahující mléko, zmrzlina, zmrzlina a led, rostlinná mouka, slzovková mouka, žitná mouka, sójová mouka, pšeničná mouka, tapioková mouka, pražená mouka, rýžová mouka, potravinářská pšeničná mouka, přesátá pšeničná mouka, řepková mouka do potravin, stolní sůl.

(511) 1, 29, 30

(540)

## Organigoo

(111) **364976**

(220) 31.08.2017

(320) 31.08.2017

(442) 01.11.2017

(510) 07.02.2018

(730) **Eagle Investment SICAV plc, acting on behalf of ITT FUND**, Alpine House, Naxxar Road, San Gwann SGN9032, MT

(740) JUDr. Pavel Hrášek, advokát, Týnská 1053/21, Praha 1, 11000

(210) O-541968

(510) (9) software na hry, software pro počítačové hry, programy pro elektronické hry, softwarové programy na video hry, interaktivní programy pro video hry, cartridge na počítačové hry (software), cartridge na video hry (software), software, počítačový software, vzdělávací software, aplikační software, počítačový telefonní software, interaktivní počítačový software, počítačový komunikační software, počítačové programy, elektronické komponenty do hracích automatů, cartridge s hrami používané s elektronickými hracími přístroji, automaty hudební, hrací skříně uváděné do chodu vhozením mince, peněžní automaty; (28) hry, sportovní hry, manipulační hry, mechanické hry, hudební hry, elektronické hry, společenské hry, stolní hry, kvízové hry, zařízení na hry, arkády (počítačové hry), hry rozvíjející dovednosti a akční hry, přenosné elektronické hry, kapesní počítačové hry, losovací bubny (loterie), loterijní listky, hrací automaty, hrací automaty (stroje), hrací automaty na mince, hrací zařízení na bankovky, LCD hrací automaty, žetony (hrací známky), hrací stoly, zábavní přístroje k použití v hernách; (41) hazardní hry, organizace loterijní hry, losování cen (loterie), pořádání loterií, provozování loterií, loterijní služby, vedení loterií, pronájem hracích automatů, poskytování zařízení kasin, pronájem kasino her, provozování kasin (hazardní hry), poskytování služeb kasin a heren, provozování heren.

(511) 9, 28, 41

(540)

## MYSTERY APOLLO

(111) **364977**

(220) 31.08.2017

(320) 31.08.2017

(442) 01.11.2017

(510) 07.02.2018

(730) **Eagle Investment SICAV plc, acting on behalf of ITT FUND**, Alpine House, Naxxar Road, San Gwann SGN9032, MT

(740) JUDr. Pavel Hrášek, advokát, Týnská 1053/21, Praha 1, 11000

(210) O-541969

(510) (9) software na hry, software pro počítačové hry, programy pro elektronické hry, softwarové programy na video hry, interaktivní programy pro video hry, cartridge na počítačové hry (software), cartridge na video hry (software), software, počítačový software, vzdělávací software, aplikační software, počítačový telefonní software, interaktivní počítačový software, počítačový komunikační software, počítačové programy, elektronické komponenty do hracích automatů, cartridge s hrami používané s elektronickými hracími přístroji, automaty hudební, hrací skříně uváděné do chodu vhozením mince, peněžní automaty, počítače a počítačový hardware, komunikační servery (počítačový hardware), hardware VPN (virtuální privátní sítě), hardware serverů pro přístup k síti, hardware pro lan (místní počítačovou síť), počítačový hardware pro připojení k sítím, počítačový hardware pro počítačem ovládané softwarové inženýrství; (28) hry, sportovní hry, manipulační hry, mechanické hry, hudební hry, elektronické hry, společenské hry, stolní hry, kvízové hry, zařízení na hry, arkády (počítačové hry), hry rozvíjející dovednosti a akční hry, přenosné elektronické hry, kapesní počítačové hry, losovací bubny (loterie), loterijní listky, hrací automaty, hrací automaty (stroje), hrací automaty na mince, hrací zařízení na bankovky, LCD hrací automaty, žetony (hrací známky), hrací stoly, zábavní přístroje k použití v hernách; (35) maloobchodní služby v souvislosti s počítačovým

hardwarem, maloobchodní služby v souvislosti s počítačovým hardwarem, maloobchodní služby v oboru počítačového softwaru; (37) instalace, montáž, údržba a opravy počítačového hardwaru a telekomunikačních přístrojů, služby spojené s údržbou počítačového hardwaru; (41) hazardní hry, organizace loterijní hry, losování cen (loterie), pořádání loterií, provozování loterií, loterijní služby, vedení loterií, pronájem hracích automatů, poskytování zařízení kasin, pronájem kasino her, provozování kasin (hazardní hry), poskytování služeb kasin a heren, provozování heren; (42) software jako služba (SaaS), software (pronájem počítačového -), tvorba softwaru (počítačových programů), počítačový software - instalace a údržba, software (aktualizace počítačového -), výzkum v oblasti počítačového softwaru, řešení problémů počítačového hardwaru a softwaru, konfigurace počítačového hardwaru s použitím softwaru, pronájem softwaru, navrhování a vývoj videoherního softwaru, platforma jako služba (PaaS), návrhářské služby pro počítačový hardware, počítačový hardware (poradenské služby), tvorba hardwaru, pronájem počítačového hardwaru, vývoj počítačového hardwaru, diagnostika problémů počítačového hardwaru prostřednictvím použití softwaru, vývoj softwaru, programování a implementace softwaru, poskytování informací, poradenských a konzultačních služeb v oblasti počítačového softwaru, výzkum v oboru počítačového hardwaru, poradenství v oblasti navrhování a vývoje počítačového hardwaru.

(511) 9, 28, 35, 37, 41, 42

(540)

## HLVT Games

(111) **364978**

(220) 01.09.2017

(320) 01.09.2017

(442) 01.11.2017

(510) 07.02.2018

(730) **Studený Vít**, Václava Špály 3986/4, Prostějov, 79604, CZ

(740) Halaxová &amp; Halaxová TETRAPAT, RNDr. Zdeňka Halaxová, Jinonická 804/80, Praha 5, Košíře, 15800

(210) O-541976

(510) (19) stavební materiály (ne kovové), ne kovové neohebné trubky pro stavebnictví, asfalt, dehet a živice, ne kovové přenosné stavby, ne kovové pomníky, ne kovové konstrukce, stavební dřevo, pisek, šterk, cement, vápno, omítky, cihly, beton a betonové stavební výrobky, střešní krytiny, ne kovová okna, dveře, světlíky, stavební sklo; (20) nábytek, zrcadla, rámy obrazů, ne kovové nádoby na skladování a přepravu; (35) maloobchod, maloobchod, export, import, internetový obchod s nabytkem, se stavebními materiály, stavebními elementy a výrobky pro stavebnictví všeho druhu, prezentace prodejen stavebnin, výrobců a dodavatelů stavebních materiálů; (36) pojištění, finančnictví, peněžnictví, služby v oblasti nemovitostí, zajištění financování stavebních projektů, investiční činnost ve stavebnictví, pronájem a správa nemovitostí, poradenství v oblasti pronájmu nemovitostí, obchodování s nemovitostmi, služby agentů zabývajících se nemovitostmi a cennými papíry, kapitálové investice; (37) poradenská činnost v oblasti stavebnictví, stavebnictví, stavitelství, zemní práce, výkopové práce, demoliční práce, úprava terénu pro stavby, přípravné práce pro stavby, provádění staveb, jejich změn a odstraňování, stavební opravy a úpravy, montážní služby ve stavebnictví, specializované stavební činnosti, provádění thacích a ohňostrojních prací, pronájem nástrojů, strojů, zařízení a vybavení pro stavebnictví a demolice staveb, stavební dozor, poradenství ve stavebnictví, poskytování informací ve stavebnictví, instalace elektro, voda a plyn, izolace dveří a oken, izolování staveb, izolování proti vlhkosti, klempířství, malování a natírání (interiéru a exteriéru), pokrývačské služby, zámečnictví (opravy), štukování, sádrování, tapetování, stavby, truhlářské služby, zednické služby, zprostředkovatelská činnost výše, v této třídě, uvedených služeb; (39) doprava a přeprava, autodoprava, nákladní doprava, odtažování dopravních prostředků, asistenční služby v oblasti dopravy, pronájem a půjčování všech dopravních prostředků a přívěsné techniky, pronájem parkovacích ploch, garážových stání a garáží, balení a skladování zboží, organizování cest, zprostředkovatelská činnost výše, v této třídě, uvedených služeb; (40) zpracování a úprava materiálů, a to zpracování stavebních materiálů, zpracování kovu, plastu, dřeva, skla, kamene, recyklace materiálů, truhlářství (zakázková výroba), kovářství, poradenství, zprostředkování a poskytování informací v oblasti zpracování materiálů; (42) vývojová, projekční, inženýrská a designerská činnost ve stavebnictví, inženýrská činnost v investiční výstavbě, zprostředkování a poskytování informací v oblasti projektování, architektury a designu, projektová činnost, geodetické a kartografické práce, návrh a vývoj

počítačového hardwaru a softwaru, provozování akreditovaných laboratoří na zkoušení betonů, živých materiálů a zkoušení fyzikálně mechanických parametrů dalších stavebních materiálů, výzkum a vývoj v oblasti stavebnictví, vědecké a technologické služby a s nimi spojený výzkum a vývoj v oblasti stavebnictví, průmyslové analýzy.

(511) 19, 20, 35, 36, 37, 39, 40, 42

(540)

## Gréza

(111) **364979**

(220) 01.09.2017

(320) 01.09.2017

(442) 01.11.2017

(151) 07.02.2018

(730) **PROFI CREDIT Czech, a.s.**, Klimentská 1216/46, Praha 1, Nové Město, 11000, CZ

(740) LANGROVA, s.r.o., Skřetova 1011/48, Plzeň, Jižní Předměstí, 30100

(210) O-541982

(591) Barevná

(510) (36) finanční služby, finanční poradenství, pojišťovací služby; (41) vzdělávání, pořádání seminářů a školení, kulturní a zábavní činnost.

(511) 36, 41

(540)

PŮJČKA  
HOPEM

(111) **364980**

(220) 01.09.2017

(320) 01.09.2017

(442) 01.11.2017

(151) 07.02.2018

(730) **PROFI CREDIT Czech, a.s.**, Klimentská 1216/46, Praha 1, Nové Město, 11000, CZ

(740) LANGROVA, s.r.o., Skřetova 1011/48, Plzeň, Jižní Předměstí, 30100

(210) O-541983

(591) Barevná

(510) (36) finanční služby, finanční poradenství, pojišťovací služby; (41) vzdělávání, pořádání seminářů a školení, kulturní a zábavní činnost.

(511) 36, 41

(540)



(111) **364981**

(220) 02.09.2017

(320) 02.09.2017

(442) 01.11.2017

(151) 07.02.2018

(730) **Nalevajko Nikola Bc.**, Soukenická 1085/4, Praha 1, Nové Město, 11000, CZ

(210) O-541988

(510) (23) vlákna, nitě a příze; (24) bavlněné látky, látky, textilie; (25) domácí obuv, oděvy, pokrývky hlavy, obuv, ponožky, pánské ponožky, kotníčkové ponožky, ponožky, punčochy, vlněné ponožky, atletické ponožky, sportovní ponožky, tenisové ponožky, termo ponožky, nepromokavé ponožky, punčochové ponožky, protiskluzové ponožky, ponožky zabraňující pocení, ponožky a punčochy, pletené zboží (oděvy).

(511) 23, 24, 25

(540)

## Cotton Step

(111) **364982**

(220) 03.09.2017

(320) 03.09.2017

(442) 01.11.2017

(151) 07.02.2018

(730) **Kubeška Tomáš**, Štefánikova 309/7, Hradec Králové, Moravské Předměstí, 50011, CZ

(210) O-541990

(510) (30) trvanlivé pečivo, slané pečivo, pekárenské výrobky, cukrovinky, čokoláda a zákusky, zmrzlina, čaj, kakao, káva; (43) kavárna, restaurační služby, restaurační služby v oblasti rychlého občerstvení, restaurační služby zahrnující bary s povolením k prodeji alkoholu, čajovny, kavárny.

(511) 30, 43

(540)

## Simple café

(111) **364983**

(220) 04.09.2017

(320) 04.09.2017

(442) 01.11.2017

(151) 07.02.2018

(730) **Peuker Kryštof**, Tylova 214/10, Liberec, 46007, CZ

(210) O-541994

(510) (9) nosiče dat magnetické, záznamové disky, kompaktní disky (audio-video), kompaktní optické disky (CD ROM), DVD a ostatní digitální záznamové nosiče, stahovatelné hudební soubory; (16) papír, lepenka a výrobky z těchto materiálů, a to reklamní štíty z papíru nebo lepenky, reklamní tabule z papíru nebo lepenky, plakáty z lepenky, papírové plakáty, reklamní plakáty, časopisy s plakáty, vstupenky, papírenské výrobky, alba na autogramy, papírové desky na dokumenty, papírové diáře, papírová pouzdra na psací potřeby, papírové samolepky, sešity na psaní nebo kreslení, stolní kalendáře, papírové adresáře a seznamy, časopisy, brožury s programem, dárkové poukázky, denní kalendáře, denní tisk (noviny), fotografie, tištěné fotografie, grafické reprodukce, hudební partitury, hudební časopisy, kalendáře, kalendáře trhací, letáky, papírové lístky, papírové nálepky, papírové nálepky na auta, programy akcí a událostí, poštovní známky, papírové tácky pod pивní sklenice; (25) oděvy, obuv, kloboučnické zboží; (41) hudební produkce, zábava, pobavení, sportovní a kulturní aktivity, organizace a pořádání koncertů, organizování plesů, organizování představení (manažerské služby), plánování a organizování večírků, služby v oblasti prodeje a předprodeje vstupenek, výroba divadelních nebo jiných představení, výroba rozhlasových a televizních programů, televizní zábava, pořádání, organizování a prezentace živých představení.

(511) 9, 16, 25, 41

(540)

## ATMO music

(111) **364984**

(220) 04.09.2017

(320) 04.09.2017

(442) 01.11.2017

(151) 07.02.2018

(730) **Zubíková Tereza**, Spáčilova 3034/5, Kroměříž, 76701, CZ

(740) Patentová a známková kancelář, ing. Jaromír Příkryl, Včelín 1161, Hulín, 76824

(210) O-541995

(510) (30) káva, pražená zrnková káva, káva plantážní, kávové výtažky, přípravky a nápoje na bázi kávy, ledová káva, kávové nápoje a příchutě, kávové náhrázky, rostlinné přípravky jako kávové náhrázky, čokoláda, čokoládové nápoje, čaj, nápoje na bázi čaje, kakao, kakaové nápoje, mouka a přípravky z obilnin, pečivo, cukrovinky všeho druhu, sladké pečivo, jemné pečivo, dezerty, záviny, dorty, pralinky, bonbóny, pudinky,

zákusky, sušenky, keksy, přírodní sladidla, cukr, zmrzlina; (35) velkoobchod a maloobchod s výrobky výše uvedenými ve třídě 30, marketing, komerční využití internetu v oblastech komerčních internetových médií a vyhledávacích služeb, on-line inzerce, zprostředkování interaktivní obchodní činnosti s výrobky výše uvedenými ve třídě 30 přes internet, obchodní poradenství, franchising; (43) kavárna, cukrárna, hostinské a gastronomické služby, catering a služby s tím spojené, spadající do této třídy.

(511) 30, 35, 43

(540)

## YESTERKA

(111) **364985**

(220) 04.09.2017

(320) 04.09.2017

(442) 01.11.2017

(151) 07.02.2018

(730) **Czech Craft Beers, a.s.**, Kytnerova 403/5, Brno, 62100, CZ

(740) Mgr. Lukáš Dlabáček, patentový zástupce, Bolzanova 5, Brno, 61800

(210) O-542014

(591) Barevná

(510) (16) psací potřeby a razítka, bloky s volnými listy, bločky účtenek, cenové visačky, cenovky, denní kalendáře, denní zápisníky, desky na dokumenty, diáře, dopisní papír (hotové výrobky), dárkové papírenské zboží, etikety z papíru nebo lepenky, hlavičkový dopisní papír, kancelářské potřeby, kartičky na dárkové balení, knihy hostů, kopírovací papír, krabice na dokumenty, krabice na papírenské zboží, lepící natištěné etikety, lepící papírové etikety, lepící podložky (papírenské výrobky), materiály na pečetění, nálepky (jako kancelářské potřeby), nástěnky (kancelářské potřeby), nástěnné kalendáře, návštěvní knihy, obaly (papírnické výrobky), obálkový papír, obálky (papírnické výrobky), označovací štítky, označovače na dokumenty, oznámení (papírenské výrobky), pamětní pečetě, papír na etikety, papír na kopírování, papír na psaní, papírenské výrobky, papírenské zboží, kancelářské potřeby, papírové etikety, papírové ozdoby na večírky, papírové pečetě, papírové složky, papírových štítky, pečetní vosk, plastové obálky, podložky na psací stůl, podnosy na třídění a počítání peněz, pohlednice, pokladní pásky, pořadače, rámečky na fotografie, fotografie, rámečky na obrázky vyrobené z lepenky, samolepky, složky na dokumenty, zápisníky a bloky, pivní tácky, papírové tácky pod pivní sklenice, plakáty, tiskoviny, katalogy, letáky, kartonové obaly, plastové obaly; (21) sklenice na pivo, džbány na pivo, džbánky na pivo, žejdlíky na pivo, korbele, korbele (půllitry), lahvičky, půllitrové sklenice, stojany na lahve, umělohmotné kelímky, tácky kromě papírových a látkových, pivní tácky, jiné než papírové nebo textilní, lahve, otvíráky na lahve; (32) pivo, nealkoholické pivo, sladové pivo, ochucené pivo, pšeničné pivo, pivovarnické výrobky, černé pivo (pivo z praženého sladu), ječmenné víno (pivo), pivo s příchutí kávy, stout (silné černé pivo), porter (silné černé pivo), světlé pivo (svrchně kvašené), piva z rukodělných pivovarů, pivo s nízkým obsahem alkoholu, root beer (nealkoholické pivo s rostlinnými výtažky), nealkoholické nápoje, přípravky k výrobě nápojů, IPA („india pale ale“), imitace piva, koktejly na bázi piva, ležák, nealkoholické nápoje s příchutí piva, nápoje na bázi piva, ochucená piva, piva obohacená minerály, pivní mladina, sladina, chmelové výtažky pro použití při přípravě nápojů, chmelové výtažky pro výrobu piva, sladové sirupy do nápojů.

(511) 16, 21, 32

(540)



(111) **364986**

(220) 04.09.2017

(320) 04.09.2017

(442) 01.11.2017

(151) 07.02.2018

(730) **Czech Craft Beers, a.s.**, Kytnerova 403/5, Brno, 62100, CZ

(740) Mgr. Lukáš Dlabáček, patentový zástupce, Bolzanova 5, Brno, 61800

(210) O-542015

(591) Barevná

(510) (16) psací potřeby a razítka, bloky s volnými listy, bločky účtenek, cenové visačky, cenovky, denní kalendáře, denní zápisníky, desky na dokumenty, diáře, dopisní papír (hotové výrobky), dárkové papírenské zboží, etikety z papíru nebo lepenky, hlavičkový dopisní papír, kancelářské potřeby, kartičky na dárkové balení, knihy hostů, kopírovací papír, krabice na dokumenty, krabice na papírenské zboží, lepící natištěné etikety, lepící papírové etikety, lepící podložky (papírenské výrobky), materiály na pečetění, nálepky (jako kancelářské potřeby), nástěnky (kancelářské potřeby), nástěnné kalendáře, návštěvní knihy, obaly (papírnické výrobky), obálkový papír, obálky (papírnické výrobky), označovací štítky, označovače na dokumenty, oznámení (papírenské výrobky), pamětní pečetě, papír na etikety, papír na kopírování, papír na psaní, papírenské výrobky, papírenské zboží, kancelářské potřeby, papírové etikety, papírové ozdoby na večírky, papírové pečetě, papírové složky, papírové štítky, pečetní vosk, plastové obálky, podložky na psací stůl, podnosy na třídění a počítání peněz, pohlednice, pokladní pásky, pořadače, rámečky na fotografie, fotografie, rámečky na obrázky vyrobené z lepenky, samolepky, složky na dokumenty, zápisníky a bloky, pivní tácky, papírové tácky pod pivní sklenice, plakáty, tiskoviny, katalogy, letáky, kartonové obaly, plastové obaly; (21) sklenice na pivo, džbány na pivo, džbánky na pivo, žejdlíky na pivo, korbele, korbele (půllitry), lahvičky, půllitrové sklenice, stojany na lahve, umělohmotné kelímky, tácky kromě papírových a látkových, pivní tácky, jiné než papírové nebo textilní, lahve, otvíráky na lahve; (32) pivo, nealkoholické pivo, sladové pivo, ochucené pivo, pšeničné pivo, pivovarnické výrobky, černé pivo (pivo z praženého sladu), ječmenné víno (pivo), pivo s příchutí kávy, stout (silné černé pivo), porter (silné černé pivo), světlé pivo (svrchně kvašené), piva z rukodělných pivovarů, pivo s nízkým obsahem alkoholu, root beer (nealkoholické pivo s rostlinnými výtažky), nealkoholické nápoje, přípravky k výrobě nápojů, IPA („india pale ale“), imitace piva, koktejly na bázi piva, ležák, nealkoholické nápoje s příchutí piva, nápoje na bázi piva, ochucená piva, piva obohacená minerály, pivní mladina, sladina, chmelové výtažky pro použití při přípravě nápojů, chmelové výtažky pro výrobu piva, sladové sirupy do nápojů.

(511) 16, 21, 32

(540)



(111) **364987**

(220) 07.09.2017

(320) 07.09.2017

(442) 01.11.2017

(151) 07.02.2018

(730) **MTJ Service, s.r.o.**, Žilkova 1963/44, Brno, Řečkovice, 62100, CZ

(740) Mgr. Jan Rotrekl, Ponávka 185/2, Brno, Zábřovice, 60200

(210) O-542101

(591) Barevná

(510) (9) počítačový software pro obchodní účely; (35) zpracování dat pro podniky; (42) návrh, vývoj a implementace softwaru, navrhování informačních systémů v oblastech financí, vytváření softwaru.

(511) 9, 35, 42

(540)



(111) **364988**  
(220) 11.09.2017  
(320) 11.09.2017  
(442) 01.11.2017  
(151) 07.02.2018  
(730) **Service Plan SE**, Sokolovská 428/130, Praha 8, 18600, CZ  
(210) O-542158

(510) (12) automobily, osobní automobily, nákladní, dodávkové (vozy), zabezpečovací zařízení proti zcizení vozidel; (35) propagační činnost, reklama, komunikační média (prezentace výrobků v komunikačních médiích pro účely maloobchodu), marketing, obchodní nebo podnikatelské poradenství (profesionální -), reklama on-line v počítačové síti, telemarketing/telemarketingové služby, služby obchodního zprostředkování, rozhlasová reklama, televizní reklama, venkovní reklama, zaslání reklamních materiálů zákazníkům; (36) finanční informace, finanční poradenství, finanční služby, koupě na splátky (financování), leasing, platby na splátky, poradenství v oblasti pojištění, půjčky (financování), zprostředkování pojištění, financování automobilů.

(511) 12, 35, 36

(540)

**MAALCO**

(111) **364989**  
(220) 11.09.2017  
(320) 11.09.2017  
(442) 01.11.2017  
(151) 07.02.2018  
(730) **Service Plan SE**, Sokolovská 428/130, Praha 8, 18600, CZ  
(210) O-542159

(510) (12) automobily, osobní automobily, nákladní, dodávkové (vozy), zabezpečovací zařízení proti zcizení vozidel; (35) propagační činnost, reklama, komunikační média (prezentace výrobků v komunikačních médiích pro účely maloobchodu), marketing, obchodní nebo podnikatelské poradenství (profesionální -), reklama on-line v počítačové síti, telemarketing/telemarketingové služby, služby obchodního zprostředkování, rozhlasová reklama, televizní reklama, venkovní reklama, zaslání reklamních materiálů zákazníkům; (36) finanční informace, finanční poradenství, finanční služby, koupě na splátky (financování), leasing, platby na splátky, poradenství v oblasti pojištění, půjčky (financování), zprostředkování pojištění, financování automobilů.

(511) 12, 35, 36

(540)



(111) **364990**  
(220) 11.09.2017  
(320) 11.09.2017  
(442) 01.11.2017  
(151) 07.02.2018  
(730) **Paurová Gabriela**, K. Chocholy 1286/8, České Budějovice 2, 37005, CZ  
(210) O-542169  
(591) Barevná  
(510) (30) cukrářské výrobky, neléčivé cukrářské výrobky, dorty (cukrářské výrobky), čokoládové ozdoby na cukrářské výrobky, cukrářské výrobky bez léčivých přísad, sladké pečivo a cukrářské výrobky, cukrářské výrobky ke zdobení vánočních stromečků, pekárenské výrobky, cukrovinky, čokoláda a zákusky, čokoládové ozdoby na dorty, moučníky, zákusky, dorty a sušenky, čokoládové ozdoby na dorty a koláče, směsi na dorty, těsto na dorty, glazura na dorty, poleva (ledová) (dorty), poleva (cukrová) (dorty), cukrovinkové ozdoby na dorty, sladké polevy a náplně, marcipán, sladké pečivo (obvykle kulaté), cukrovinky, plněné cukroví, plněné cukrovinky.  
(511) 30  
(540)



(111) **364991**  
(220) 13.09.2017  
(320) 13.09.2017  
(442) 01.11.2017  
(151) 07.02.2018  
(730) **Beresnev Oleg**, Baturina 30/1, Krasnojarsk, RU  
(740) **DANĚK & PARTNERS** Advokátní a patentová kancelář, Ing. Vilém Daněk Ph.D., LL.M., Vinohradská 17, Praha 2, 12000  
(210) O-542206

(510) (9) počítačový hardware, počítačový software, stahovatelné softwarové aplikace (aplikace), včetně her, počítačový herní software, herní programy (programy) a software pro použití s elektronickými hrami všeho druhu, počítačové periferie, vybavení pro elektronické zpracování dat, vybavení pro počítačové sítě a datovou komunikaci, komponenty a náhradní díly pro počítače, přístroje pro záznam, převod, reprodukci zvuku nebo obrazu, přístroje pro zpracování informací, počítače, informace a záznamy na nosičích zařazených ve třídě 9, elektronická data a databáze, informační produkty v elektronických, datových, informačních a telekomunikačních sítích všeho druhu, software a hardware, periodika a knihy v elektronické podobě, databázové produkty zařazené ve třídě 9, nosiče dat či záznamů včetně audiokazet nahrané i nenabrané, elektronické, datové nebo informační sítě, multimediální aplikace na nosičích zařazených ve třídě 9 nebo v sítích, interaktivní a grafické programy, elektronické peněženky, čipy, multimediální nebo informační katalogy, audiovizuální programy a díla, programové vybavení pro počítače, software, hardware výpočetní, komunikační nebo informační techniky, elektronické databáze a databázové produkty, informace a záznamy na nosiči s výjimkou nosičů papírových ze třídy 16, informace a data na nosičích nebo i v elektronických, datových, informačních, počítačových a komunikačních sítích, související software a hardware, elektronické, datové nebo informační nebo komunikační nebo výpočetní sítě včetně jednotlivých součástí a náhradních dílů obsažených ve třídě 9, multimediální aplikace, počítačové hry, identifikátor typu dat informačních technologií, elektronický portál, internetové domény, DVD, magnetické nosiče dat, elektronické tablety, mobilní telefony, přenosné elektronické přístroje a zařízení, přenosné počítače, ruční počítače, karty pro použití jako platební karty, bankovní karty zakódované, magnetické nebo strojově čitelné, hodnotové karty pro finanční účely (strojově čitelné nebo magnetické), včetně karet přizpůsobených pro mobilní telefony, sluneční brýle, brýle,



kontaktní čočky; (16) papír a výrobky z papíru všeho druhu, a to papír pro kopírování, papír balicí, papír voskovaný, filtrační papír, tiskárenské výrobky, potřeby pro knižní vazby, plakáty, neperiodické i periodické publikace, brožury, časopisy, kalendáře, katalogy, ročenky, knihy, oběžníky, zpěvníky, knihy k nalepování výstřižků (alba), komiksy, archy papíru, listy, tiskoviny, poutače z papíru nebo z lepenky, mapy, atlasy, obrazy, pohlednice a jiné propagační a informační materiály a upomínkové předměty, spadající do této třídy, propagační publikace, ročenky, papírové propagační samolepky, manuály, noviny, knihařské výrobky, papírové podložky pod sklenice, i pvní, papírové ubrusy a ubrusy, obaly na lahve, lepenka, alba, blahopřání i hudební, diagramy, fotografie, stojany na fotografie, grafické reprodukce, grafiky, lepty, listy, litografie, olejotisky, malby (obrazy) zarámované či nezarámované, letáky, portréty, prospekty, rytiny, psací potřeby, tiskařské typy, štočky, obaly z papíru, známky, samolepky, bloky (papírnické výrobky), dopisní papír, etikety, kromě textilních, formuláře, karty, karty a pásy papírové na počítačové programy, obálky, poštovní známky, pořadače (kancelářské potřeby), papírnické zboží kancelářské, obalové materiály, pouzdra na pera, pouzdra na razítka, připínáčky, razítka, seznamy (rejstříky), těžítka, tikety, účetní knihy, zápisníky (notesy), krabice lepenkové nebo papírové, obtisky, pásy doutníkové, podložky (psací), pouzdra na doklady, praporek, pytlíky jako obaly (z papíru nebo umělých hmot), ručníky papírové, štíty vývěsní z papíru nebo z lepenky, tabule reklamní z papíru nebo lepenky, učební a vyučovací pomůcky s výjimkou přístrojů; (25) textilní výrobky spadající do této třídy, oděvy včetně sportovních oděvů a oděvů pro volný čas, obuv včetně sportovní obuvi, pantofle, sandály, střevice, pokrývky hlavy, kloboučnické zboží, baret, cylindry, šátky, čepice, klobouky, klobouky textilní, punčochové zboží, rukavice včetně rukavic bez prstů, palcových a dámských dlouhých rukavic, rukávničky, konfekce, svrchní oblečení, bundy, vesty, saka, trička a nátělníky, fleecové (počesané) oblečení, trepky, jarní, letní, podzimní a zimní oblečení dámské, pánské i dětské, jako šaty krátké i dlouhé, košile, polokošile, bundokošile, obleky, halenky, kalhoty krátké i dlouhé, kabáty a pláště, šátky a šály, uniformy, kostýmy, jeansy, kombinézy, dětské oblečení, elastické pletené zboží, kožichy, kožešiny (oděvy), oděvní zboží, oblečení z kůže a z imitace kůže, prádlo osobní, prádlo spodní všeho druhu, oděvní doplňky spadající do této třídy, šponovky, plavky a plážové oblečení, oblečení do deště, oblečení na tenis, na golf a na další sporty, blejzry, pláštěnky, kabátky, živůtky, smokings a večerní oblečení, svetry, pulovry, paleta a ponča včetně kožešinových, teplákové soupravy, oblečení na spaní a domácí oblečení, župany, spodky, negliže včetně pletených a krajkových, kombiné, korzety, bokovky, podprsenky, cvičební, baletní a sportovní trikoty, punčochy, ponožky a punčochové kalhoty, spodničky, kimona, kaftany, oblečení typu kabuki, harémové oblečení, kravaty, motýlky, přezůvky, obuv určená pro jízdu na snowboardech a ostatní obuv ve třídě 25, podkolenky, turistické oděvy, pracovní oděvy spadající do této třídy, oděvnické zboží z elastických tkanin, cyklistické oděvy, nátepníky, sportovní čelenky, dřínové oblečení pro děti i dospělé, boa (kožešinové límce), body (spodní prádlo), bryndáčky (ne z papíru), kamaše, kapuce, maškarní kostýmy, košilová sedla, koupací pláště, pracovní pláště spadající do této třídy, legíny, límečky, livrej, manžety, noční kabátky, opasky, pásy ke kalhotám, pleny dětské textilní, pletené zboží (stávkové zboží), podpatníky, podpatky, podrážky k obuvi, podvazky, potítky, pytle na oděvy, ramínka u dámského prádla, slintáčky (ne z papíru), snímatelné límce, šerpy, výbavička pro novorozence, zástěry, závoje, zimníky, nadměrné velikosti výrobků této třídy; (28) hračky, hry, elektronické hry (jiné než software), elektronické herní konzoly, hry přizpůsobené pro použití s externím monitorem, karetní hry, stolní hry, hrací karty, stírací losy, ozdoby na vánoční stromky, plyšové hračky, sportovní zboží v rámci této třídy, sportovní náčiní a nástroje a to rukavice pro baseball, šerm, golf, box, lyže, lyže vodní, obaly na lyže, snowboardy, skateboardy, prkna na surfing a windsurfing, brusle lední, kolečkové i in-line, boby, sáně, činky, disky, golfové hole, gymnastické zařízení, hokejky, hráčské pátky, hůlky pro mažoretky, chrániče a ochranné vycpávky jako části sportovní výstroje, kulečnická tága, kuželky, lukostřelecké náčiní, náboje a pistole na paintball, ploutve na plavání, potápění, puky hokejové, rakety s pružným výpletem a výplety pro tyto rakety, stoly pro stolní tenis a stolní fotbal, šipky, talíře létající, tenisové a podobné sítě, terče, vosky na lyže, biliardové (kulečnické) koule, horolezecký výstroj, sítě na motýly, rybářské náčiní, umělé vánoční stromčky, ozdoby a stojany na vánoční stromčky (s výjimkou osvětlení a cukrovinek), hračky, dětské hmeřířské kruhy, loutky, maňásci, marionety, loutková divadla a divadélka, společenské, deskové a stolní hry jako dáma, šachy, mah-jong, puzzle, vrhábky, hra v kostky, domino, dostihy, šachovnice, hrací karty, žetony, koule, kuličky a další příslušenství her, autíčka na hraní, automobilové modely zmenšené, balónky na hraní, bublifuk, panenky, domečky, šatičky,

pokojičky, postýlky, sací láhve pro panenky, draci létající, houpačky, hračky plyšové, hračky pohyblivé, chraštítka, káča, vlček, koloběžky, koně houpačící, stavebnice a stavebnicové kostky, míče a míčky na hraní, pistole a pistolky jako hračky, hračky pro domácí zvířata, hry automatické, s výjimkou těch, které se uvádějí do chodu vhozením mince nebo těch, které jsou užívány výhradně s televizním přijímačem, hry elektronické, s výjimkou her, které jsou používány výhradně ve spojení s televizním přijímačem, zábavné stroje, automatické a automaty, výrobky zábavné pyrotechniky jako rachejtla, petardy, rozbušky a kapsle, divadelní a karnevalové masky, kaleidoskopy, kanadské žertíky (atrapy), žertovné předměty, konfety, girlandy, kouzelnické potřeby; (41) zábava, výchova, vzdělávací služby včetně těch, které se týkají her, sportovní a kulturní aktivity, pořádání a vedení internetových her, herní služby poskytované prostřednictvím internetu, pořádání a organizování turnajů ve videohrách, organizování vzdělávacích, zábavných, pořádání sportovních závodů, tělesná výchova, provozování a pronájem sportovních zařízení, golfových hřišť, stadiónů, tenisových dvorců, plaveckých bazénů, gymnastický výcvik, půjčování sportovního nářadí, s výjimkou dopravních prostředků, vzdělávací a školící činnosti v rámci této třídy, pořádání festivalů, hudební produkce v rámci této třídy, služby pro oddech a rekreace, informace a zprostředkování možností rekreace, rozptýlení, zábavy, management turistických destinací, organizování kulturních nebo vzdělávacích výstav, organizování živých představení a vystoupení, pořádání divadelních představení, provozování kinosálů, koncertní síně, provozování muzeí, knihovny (půjčovny knih), pořádání diskotek, organizování a vedení kolokvií, konferencí, kongresů, seminářů, sympozií, informace o výchově a vzdělávání, školení, praktické cvičení, instruktážní výcvik, zkoušení, přezkoušení, dálkové studium, korespondenční kurzy, internátní školy, dětské jesle a školky, prázdninové tábory, náboženská výchova, pomoc a poradenství pro volbu povolání, vzdělávací a školící činnosti v rámci této třídy, výstavní a galerijní činnost v rámci této třídy, provozování kasin a heren, provozování her on-line (z počítačové sítě), noční kluby, karaoke, výchovně-zábavné klubové služby, kluby zdraví, cirkusy, drezúra zvířat, provozování zoologických zahrad, půjčování filmů, umělecké a módní agentury, estrády, pořádání loterií, organizování a plánování a organizování večírků a oslav, předprodej vstupenek, filmová tvorba, filmová studia, dabing, digitální zpracování obrazu, nahrávací studia, výroba rozhlasových a televizních programů, zpravodajské služby, obrazové zpravodajství, fotografování, půjčování a pronájem divadelních a jiných dekorací včetně osvětlení, pronájem rozhlasových a televizních přijímačů, půjčování přenosných videokamer, vydávání knih, elektronické publikování (DTP), poskytování on-line elektronických publikací (bez možnosti stažení), vydávání elektronických knih a časopisů on line, posunková řeč (tlumočení), překladatelské služby, pořádání a řízení pracovních setkání; (42) návrh a vývoj počítačového hardwaru a softwaru, pronájem počítačového softwaru, aktualizace počítačového softwaru, vývoj aplikací v oblasti počítačového softwaru, hosting softwaru jako služby (SaaS), on-line poskytování webových softwaru, údržba počítačového softwaru, pronájem herního softwaru, oprava počítačového softwaru, software jako služba (SaaS), tvorba softwaru, poradenské a konzultační služby týkající se výše uvedeného, poskytování informací týkající se výše uvedeného, webové stránky (tvorba a správa), vědecké a technologické služby a s ním spojený výzkum a návrhy, průmyslové analýzy a výzkum, design internetových stránek a prezentací, vypracovávání technických zpráv, dobrozdání, expertiz a posudků, technické kreslení, odborné technické poradenství a vypracovávání posudků (v oblasti přírodovědné, architektonické a inženýrské činnosti), expertizy a tvorba předpisů pro provoz a údržbu strojů a zařízení, konstruktérská a projekční činnost, tvorba programového vybavení, návrh a vývoj počítačového hardwaru a softwaru, analýzy chemické, přírodovědný výzkum, průzkum a projektování, výzkum a vývoj nových výrobků, konzultační, asistenční, analytické, designéřské, vyhodnocovací a programovací služby týkající se počítačového software, firmware, hardware a informačních technologií, konzultace týkající se hodnocení, výběru a zavádění počítačového software, firmware, hardware, informačních technologií a systému zpracování dat, informačních technologií, a to i prostřednictvím telekomunikačních sítí, dodávkou on-line, Internetem a sítí World Wide Web, webhosting, webdesing, výzkumné služby, kódování a dekódování zabezpečovacích systémů (tvorba software), poradenská činnost v oblasti aplikace výpočetní techniky, v oblasti informatiky, vytváření virtuálních počítačových 3D animací a modelů, informačních technologií, navrhování a realizace automatizovaných systémů řízení, programátorská činnost, projekce počítačových sítí, poskytování práva užití software a pronájem software, instalace, opravy, údržba a servis software, vytváření interaktivních aplikací umožňující předávání a tvorbu grafické podoby prostřednictvím

sítě Internet, programování, software - návrhy, převod a konverze počítačových programů a údajů (kromě fyzické konverze), převod a konverze údajů a dokumentů z fyzických médií na elektronická média, hostování na počítačových stránkách WEB, instalace počítačových programů, návrh počítačových systémů, programování internetových databázových systémů a internetových aplikací, konstrukce WWW prezentací a řešení WWW serverů, aktualizace a údržba počítačových programů, pronájem času, dat a údajů na přístup do počítačových databází, zhotovování kopií počítačových programů, technické studie v oblasti počítačů a programového vybavení, výzkum, vývoj a tvorba systémů pro elektronické obchodování, včetně příslušného software a hardware, poskytování know-how pro oblast elektronického obchodování a informačních technologií, programování multimediálních aplikací, vytváření interaktivních a grafických programů, počítačové animace a vizualizace, grafický design, zavádění, aktualizace, návrhy, strukturování a programování či jiné vytváření databází, jiných datových systémů a aplikací pro jejich zpracování, včetně jejich poskytování, přístupu k nim a jejich instalace, zavádění, aktualizace a údržby, návrhy, strukturování a programování či jiné vytváření internetových či intranetových počítačových stránek a nástěnek (webpages a websites) a internetových či intranetových aplikací, hostování (poskytování volného prostoru) pro internetové či intranetové informace, stránky a nástěnky (webpages a websites), hostování (poskytování volného prostoru) pro internetové či intranetové aplikace, převod (konverze) počítačových programů, dat či jiných údajů v elektronické podobě z různých formátů do jiných formátů, převod (konverze) dokumentů, dat či jiných údajů z fyzických médií na elektronická média, zálohování dat a informací elektronickými a počítačovými prostředky a prostřednictvím elektronické pošty.

(511) 9, 16, 25, 28, 41, 42

(540)

### Flippy Knife

(111) **364992**

(220) 13.09.2017

(320) 13.09.2017

(442) 01.11.2017

(151) 07.02.2018

(730) **Česká televize**, Na hřebenech II 1132/4, Praha 4, Podolí, 14700, CZ

(210) O-542218

(510) (38) vysílání televizních pořadů s armádní tematikou; (41) výroba televizních pořadů s armádní tematikou.

(511) 38, 41

(540)

### PATROLA

(111) **364993**

(220) 15.09.2017

(320) 15.09.2017

(442) 01.11.2017

(151) 07.02.2018

(730) **Lesy Sv. Hubert s.r.o.**, Hradecko 74, Kralovice, 33141, CZ

(210) O-542274

(591) Barevná

(510) (4) štípané palivové dřevo, štěpka; (19) fošny, spárovky; (40) zpracování dřeva, dřevobrábění.

(511) 4, 19, 40

(540)



(111) **364994**

(220) 15.09.2017

(320) 15.09.2017

(442) 01.11.2017

(151) 07.02.2018

(730) **Konečná Gabriela Mgr.**, Tolstého 1135, Valašské Meziříčí, 75701, CZ

(210) O-542276

(510) (45) právní služby.

(511) 45

(540)

### GK - galerie

(111) **364995**

(220) 15.09.2017

(320) 15.09.2017

(442) 01.11.2017

(151) 07.02.2018

(730) **R2G a.s.**, Hradčanské náměstí 67/8, Praha 1, Hradčany, 11800, CZ

(210) O-542277

(510) (36) pojištění, finančníctví, peněžnictví, služby v oblasti nemovitostí; (41) vzdělávání, školení, zábava, sportovní a kulturní činnosti.

(511) 36, 41

(540)

### R2G ART

(111) **364996**

(220) 15.09.2017

(320) 15.09.2017

(442) 01.11.2017

(151) 07.02.2018

(730) **Noowok, s.r.o.**, Říční 539/2, Praha 1, 11800, CZ

(740) AK Šebesta, Mgr. Karel Šebesta, U Vodojemu 1154, Řevnice, 25230

(210) O-542282

(510) (43) bary (služby), bufety, jídelny (služby), kavárny, restaurace, samoobslužné jídelny, samoobslužné restaurace, zajištění stravování.

(511) 43

(540)



(111) **364997**

(220) 15.09.2017

(320) 15.09.2017

(442) 01.11.2017

(151) 07.02.2018

(730) **Noowok, s.r.o.**, Říční 539/2, Praha 1, 11800, CZ

(740) AK Šebesta, Mgr. Karel Šebesta, U Vodojemu 1154, Řevnice, 25230

(210) O-542283

(510) (43) bary (služby), bufety, jídelny (služby), kavárny, restaurace, samoobslužné jídelny, samoobslužné restaurace, zajištění stravování.

(511) 43

(540)

### SIA

(111) **364998**

(220) 15.09.2017

(320) 15.09.2017

(442) 01.11.2017

(151) 07.02.2018

(730) **Tengler René**, Mariánská 604/24, Česká Lípa, 47001, CZ

(210) O-542284

(510) (21) pomůcky a nádoby pro domácnost a kuchyň, hřebeny a mycí houby, kartáče (s výjimkou štětců), materiály pro výrobu kartáčů, čisticí potřeby,

drátky na čištění parket, výrobky ze skla, porcelánu a majoliky, a to užité, stolní, umělecké a dekorativní sklo, porcelán a majolika, jako sklenice na pití, misky, vázy, broušené a ryté vázy, skleněné a porcelánové nádoby, talíře, tácy, misky, podnosy, vázy, karafy, džbány, křišťálové sklo, malované sklo, malovaný porcelán, a majolika, sklo surové nebo opracované, vyjma stavebního skla; (27) koberce, rohožky, rohože, linoleum a jiné obklady podlah k pokrytí stavebně dokončených podlah, tapety na stěny, textilní; (40) zpracování skla, porcelánu a majoliky, zušlechťování a úprava skla, porcelánu a majoliky, fukání skla, tepelné zpracování, leštění, rytí a broušení, pískování, barvení, leptání, matování a ledování skla, malování, pozlacování a stříbření skla, porcelánu a majoliky, dekorativní úprava skla, porcelánu a majoliky, úprava skla, porcelánu a majoliky sítotiskem.

(511) 21, 27, 40  
(540)



(111) **364999**  
(220) 15.09.2017  
(320) 15.09.2017  
(442) 01.11.2017  
(151) 07.02.2018  
(730) **LIKO-S, a.s.**, U Splavu 1419, Slavkov u Brna, 68401, CZ  
(740) Patentový zástupce, Doc. Ing. Jindřich Špaček CSc., Svatopluka Čecha 1939/106a, Brno, Královo Pole, 61200  
(210) O-542290  
(591) Barevná  
(510) (11) topné, ventilační a klimatizační systémy a zařízení a čističí zařízení, čističky odpadní vody, tepelná čerpadla; (19) nekovové stavby, nekovové fasády, obložení (nekovové) pro stavby a budovy, obložení staveb a budov živou vegetací, fasády tvořené zelenou vegetací, modulární domy nekovové; (37) stavby budov a staveb nízkenergetických a energeticky neutrálních, stavby budov opláštěných zelení a travnatým porostem, stavba budov a kanceláří ekologicky šetrných, stavba budov a kanceláří z přírodních materiálů, stavba budov schopných zadržovat a hospodárně využívat srážkovou vodu, stavba budov zlepšujících klima a ochlazujících jejich okolí, stavby bytových interiérů, stavby výplňkových zdí, inženýrské stavby v oblasti zavlažování, izolace budov, tepelné izolace budov; (42) projektování v oblasti urbanistického a obchodního projektování, projektování staveb budov opláštěných zelení a travnatým porostem, projektování budov a kanceláří ekologicky šetrných, projektování budov a kanceláří z přírodních materiálů, projektování budov schopných zadržovat a hospodárně využívat srážkovou vodu, projektování staveb zlepšujících klima a ochlazujících jejich okolí, navrhování a projektování nízkenergetických a energeticky neutrálních budov a staveb, navrhování systémů pro racionální hospodaření s vodou pro budovy a stavby.

(511) 11, 19, 37, 42  
(540)



(111) **365000**  
(220) 15.09.2017  
(320) 15.09.2017  
(442) 01.11.2017  
(151) 07.02.2018  
(730) **Emco spol. s r.o.**, Türkova 2319/5b, Praha 4, Chodov, 14900, CZ  
(740) Halaxová & Halaxová TETRAPAT, RNDr. Zdeňka Halaxová, Jinonická 804/80, Praha 5, Košíře, 15800  
(210) O-542291  
(591) Barevná  
(510) (29) maso a masné výrobky, zpracované ovoce, houby a zelenina (včetně ořechů a luštěnin), semínka (zpracovaná); (30) káva, čaj, kakao, kávové náhražky, med, cukr, sirup melasový, rýže, tapioka, ságo, droždí pro kynutí, pečivo, cukrovinky, kaše ovesná, kukuřičné a obilné vločky, lupínky, müsli, oplatky, sušenky, čokoládové výrobky, mouka a přípravky z obilovin, chléb, zmrzlina, droždí, prášky do těsta, obilniny připravené pro osobní konzumaci, obilniny k snídani a ochucené obilniny, připravené z pšenice, žita, ječmene, ovesa, kukuřice a rýže a ochucené medem, kakaem, oříšky, cukrem, ovocem, čokoládou, sůl, hořčice, ocet, omáčky (k ochucení), octové a kořeněné nálevy, koření, led pro osvěžení; (43) služby zajišťující stravování a nápoje, provozování hostinských a restauračních činností a zařízení, restaurace, bary (služby), kavárny, vinárny, služby zajišťující dočasné ubytování v hotelu, penzionu a podobném zařízení v rámci této třídy.

(511) 29, 30, 43  
(540)



(111) **365001**  
(220) 15.09.2017  
(320) 15.09.2017  
(442) 01.11.2017  
(151) 07.02.2018  
(730) **Emco spol. s r.o.**, Türkova 2319/5b, Praha 4, Chodov, 14900, CZ  
(740) Halaxová & Halaxová TETRAPAT, RNDr. Zdeňka Halaxová, Jinonická 804/80, Praha 5, Košíře, 15800  
(210) O-542293  
(591) Barevná  
(510) (29) maso a masné výrobky, zpracované ovoce, houby a zelenina (včetně ořechů a luštěnin), semínka (zpracovaná); (30) káva, čaj, kakao, kávové náhražky, med, cukr, sirup melasový, rýže, tapioka, ságo, droždí pro kynutí, pečivo, cukrovinky, kaše ovesná, kukuřičné a obilné vločky, lupínky, müsli, oplatky, sušenky, čokoládové výrobky, mouka a přípravky z obilovin, chléb, zmrzlina, droždí, prášky do těsta, obilniny připravené pro osobní konzumaci, obilniny k snídani a ochucené obilniny, připravené z pšenice, žita, ječmene, ovesa, kukuřice a rýže a ochucené medem, kakaem, oříšky, cukrem, ovocem, čokoládou, sůl, hořčice, ocet, omáčky (k ochucení), octové a kořeněné nálevy, koření, led pro osvěžení; (43) služby zajišťující stravování a nápoje, provozování hostinských a restauračních činností a zařízení, restaurace, bary (služby), kavárny, vinárny, služby zajišťující dočasné ubytování v hotelu, penzionu a podobném zařízení v rámci této třídy.

(511) 29, 30, 43

(540)



(111) **365002**  
(220) 17.09.2017  
(320) 17.09.2017  
(442) 01.11.2017  
(151) 07.02.2018  
(730) **Vědomý svět s.r.o.**, Sokolská 1605/66, Praha 2, Nové Město, 12000, CZ  
(210) O-542295

(510) (9) informační technologie a audiovizuální, multimediální a fotografické přístroje, magnety, magnetizéry a demagnetizéry, nahraný obsah (počítačové programy, data a informace), vědecké výzkumné a laboratorní přístroje, přístroje pro vyučování a simulátory, zařízení v oblasti informačních technologií a audiovizuální zařízení; (16) jednorázové papírové výrobky, nosiče a dekorační materiály a materiály pro umělece, papír a lepenka, papírnické zboží a učební pomůcky, tiskoviny, umělecké předměty a figuríny z papíru a lepenky a papírové architektonické modely, tiskárenské výrobky, pytle a balicí a obalové materiály a materiály pro skladování z papíru, lepenky nebo z plastů; (28) hračky, hry a žertovné předměty, sportovní potřeby a vybavení, vybavení pro dětská hřiště, přístroje a zařízení pro zábavní parky a hřiště, ozdoby pro slavnostní příležitosti a umělé vánoční stromky; (35) obchodní analýzy, obchodní průzkum a obchodní informační služby, obchodní služby a obchodní informace pro spotřebitele, pomoc v obchodní a podnikatelské činnosti, management a administrativní služby, reklama, reklamní, marketingové a propagační služby; (38) síťové telekomunikační služby (služby telekomunikačních sítí), spoje (komunikace), telekomunikační služby; (41) překladatelské a tlumočnické služby, služby v oblasti vzdělávání, zábavy a sportu, výchova, vzdělávání, zábava a sportovní činnost, vydavatelská činnost a zpravodajství; (44) hygienická a kosmetická péče o člověka, služby péče o hygienu a krásu, služby zdravotní péče.

(511) 9, 16, 28, 35, 38, 41, 44

(540) **Cyklický time management**

(111) **365003**  
(220) 15.09.2017  
(320) 15.09.2017  
(442) 01.11.2017  
(151) 07.02.2018  
(730) **Maternia, s.r.o.**, Videňská 12, Nová Bystřice, 37833, CZ  
(740) Vogl & Partners s.r.o., advokátní kancelář, JUDr. Mário Vogl, Čelakovského sady 1580/4, Praha 1, 11000  
(210) O-542298

(510) (5) oční kapky, roztoky na kontaktní čočky, čisticí přípravky na kontaktní čočky, oftalmické přípravky pro čištění kontaktních čoček, dezinfekční přípravky na kontaktní čočky, roztoky na oplachování kontaktních čoček, roztoky na sterilizaci kontaktních čoček, roztoky na neutralizaci kontaktních čoček, roztoky na zvlhčování kontaktních čoček; (9) kontaktní čočky, crazy kontaktní čočky, polotovary na kontaktní čočky, pouzdra na kontaktní čočky, pouzdra upravená pro kontaktní čočky, databáze, elektronické databáze; (35) poskytování obchodních informací online, reklama a propagace prodeje vztahující se ke zboží a službám, jež je nabízená a objednávaná prostřednictvím telekomunikací nebo elektronicky, reklama zasláním on-line propagace třetím stranám prostřednictvím elektronických komunikačních sítí, reklama, včetně online reklamy na počítačové síti, reklama prostřednictvím elektronických médií a internetu, maloobchodní služby obchodních domů související s prodejem kosmetických výrobků, toaletních přípravků, strojů pro domácnost, ručních nástrojů, optických výrobků, domácích elektrických a elektronických zařízení, maloobchodní nebo velkoobchodní služby pro

farmaceutické, veterinární a sanitární přípravky a lékařské potřeby, produktový marketing, výrobní marketing, propagační marketing, přímý marketing, marketingové poradenství, marketingové služby, reklama a marketing, propagace, reklama a marketing online webových stránek, reklama, marketing a propagační služby, reklama online, online reklama prostřednictvím počítačových komunikačních sítí, online reklama v počítačových komunikačních sítích, online reklama v počítačové komunikační síti, poradenství a informace o zákaznických službách a řízení prodeje výrobků a jejich cen na internetových stránkách v souvislosti s nákupem přes internet; (38) poskytování přístupu k webovým stránkám na internetu, poskytování přístupu k webovým stránkám na internetu nebo na jakýchkoliv jiných komunikačních sítích, poskytování přístupu k webovým stránkám, počítačová komunikace a přístup k internetu; (44) služby péče o hygienu a krásu, služby zdravotní péče, zdravotnické služby, poradenské služby týkající se zdravotních problémů, informační služby vztahující se ke kontaktním čočkám, poradenství, konzultace a informace v oboru kontaktních čoček, korekce zraku a léčby očí.

(511) 5, 9, 35, 38, 44

(540)

**Clevion**

(111) **365004**  
(220) 18.09.2017  
(320) 18.09.2017  
(442) 01.11.2017  
(151) 07.02.2018  
(730) **ŠFN, s.r.o.**, 83, Bartošovice v Orlických horách, 51761, CZ  
(210) O-542306

(510) (16) pivní tácky, podtácky pod pivní sklenice, papírové podtácky pod nápojové sklenice; (21) sklenice na pivo, půllitrové sklenice, sklenice (nádobí), sklenice na pití, sklenice, nádoby na pití a barové příslušenství, džbány na pivo, džbány na pivo; (32) pivo, nealkoholické pivo, ochucené pivo, sladové pivo, pšeničné pivo, pivo a pivovarnické výrobky, černé pivo (pivo z praženého sladu), stout (silné černé pivo), porter (silné černé pivo), světlé pivo (svrchně kvašené), piva z rukodělných pivovarů, pivo s nízkým obsahem alkoholu, ochucená piva, piva obohacená minerály, nealkoholické nápoje s příchutí piva.

(511) 16, 21, 32

(540)

**PROROK**

(111) **365005**  
(220) 18.09.2017  
(320) 18.09.2017  
(442) 01.11.2017  
(151) 07.02.2018  
(730) **ATP Agency s.r.o.**, Kubelíkova 1224/42, Praha 3, Žižkov, 13000, CZ  
(740) Halaxová & Halaxová TETRAPAT, RNDr. Zdeňka Halaxová, Jinonická 804/80, Praha 5, Košíře, 15800

(210) O-542307

(591) Barevná

(510) (9) software, počítačové programy a software k počítačovým hrám, počítačový software pro výuku písma, počítačový software pro výuku školního psacího písma, software pro tvorbu písma a písmových typů, počítačový software na písma, audiozáznamy, videozáznamy, zvukově-obrazové záznamy, učební pomůcky v elektronické formě, elektronické multimediální produkty, analogová a digitální média na ukládání dat; (16) tiskoviny všeho druhu, výukové tiskoviny, periodické i neperiodické publikace, školní potřeby, knihy a publikace výukového zaměření, fotografie, školní tabule, učební pomůcky kromě přístrojů (učebnice a pracovní sešity), grafické znaky (vzory ručního písma), pomůcky pro výuku v tištěné podobě, manuály, časopisy, formuláře, papíry a papírenské zboží, vše v rámci této třídy; (39) zasilatelství knih, časopisů a nahraných nosičů obrazových záznamů; (40) polygrafické služby všeho druhu, služby tiskařské; (42) tvorba softwaru, grafický design, grafická úprava školních pomůček.

(511) 9, 16, 39, 40, 42

(540)



- (111) **365006**  
 (220) 18.09.2017  
 (320) 18.09.2017  
 (442) 01.11.2017  
 (151) 07.02.2018  
 (730) **ATP Agency s.r.o.**, Kubelíkova 1224/42, Praha 3, Žižkov, 13000, CZ  
 (740) Halaxová & Halaxová TETRAPAT, RNDr. Zdeňka Halaxová, Jinonická 804/80, Praha 5, Košíře, 15800  
 (210) O-542308  
 (591) Barevná  
 (510) (9) software, počítačové programy a software k počítačovým hrám, počítačový software pro výuku písma, počítačový software pro výuku školního psacího písma, software pro tvorbu písma a písmových typů, počítačový software na písma, audiozáznamy, videozáznamy, zvukově-obrazové záznamy, učební pomůcky v elektronické formě, elektronické multimediální produkty, analogová a digitální média na ukládání dat; (16) tiskoviny všeho druhu, výukové tiskoviny, periodické i neperiodické publikace, školní potřeby, knihy a publikace výukového zaměření, fotografie, školní tabule, učební pomůcky kromě přístrojů (učebnice a pracovní sešity), grafické znaky (vzory ručního písma), pomůcky pro výuku v tištěné podobě, manuály, časopisy, formuláře, papíry a papírenské zboží, vše v rámci této třídy; (39) zasilatelství knih, časopisů a nahraných nosičů obrazových záznamů; (40) polygrafické služby všeho druhu, služby tiskařské; (42) tvorba softwaru, grafický design, grafická úprava školních pomůcek.  
 (511) 9, 16, 39, 40, 42  
 (540)



- (111) **365007**  
 (220) 18.09.2017  
 (320) 18.09.2017  
 (442) 01.11.2017  
 (151) 07.02.2018  
 (730) **Jindřichohradecké místní dráhy, a.s.**, Nádražní 203, Jindřichův Hradec, Jindřichův Hradec II, 37701, CZ  
 (740) Advokátní kancelář Mgr. Ivo Suchomel, Mgr. Ivo Suchomel, Durychova 101/66, Praha 4, Lhotka, 14200  
 (210) O-542317  
 (591) Barevná  
 (510) (6) kovové stavební a konstrukční materiály a prvky, kovové materiály pro železnice, kovové kolejnice (koleje), kovové koleje pro železniční vozidla, kovové nárazníky; (7) motory, hnací stroje a části těchto strojů, ovládací mechanismy strojů a motorů, parní kotle (části strojů), parní kotle na výrobu páry (části strojů), prodejní automaty; (9) automaty na stornování lístků a jízdenek, automaty na vydávání lístků, automatizované přístroje na tisk lístků a vstupenek; (12) vozidla a dopravní prostředky, dopravní prostředky s koly, pozemní vozidla a dopravní prostředky, kolejová vozidla, vlaky (dopravní prostředky), dopravní prostředky pro cestování

po železnici, části a příslušenství dopravních prostředků; (35) reklamní, marketingové a propagační služby, předváděcí akce a výstavy ke komerčním nebo reklamním účelům, pomoc při řízení obchodní činnosti, poradenství v obchodní činnosti, věrnostní zákaznické služby ke komerčním, propagačním a/nebo reklamním účelům, pronájem reklamních ploch a reklamních materiálů, podpora prodeje zboží a služeb třetích osob prostřednictvím distribuce tištěných materiálů a reklamních soutěží, pořádání soutěží pro reklamní účely, propagace sportovních soutěží a akcí, propagace výrobků a služeb druhých prostřednictvím sjednávání jménem sponzorů spojení jejich výrobků a služeb se sportovními soutěžemi, rozšiřování reklamních marketingových a propagačních materiálů, reklama on-line v počítačové síti, obchodní služby - nákup a prodej výrobků: kovových kolejnic, strojů na pokládání kolejnic, kovových materiálů pro železnice, nekovových železničních prazdů, železničních výhybek, strojů na stavbu železnic, elektrodynamických zařízení pro dálkové ovládání železničních výhybek a signalizace, zabezpečovacího zařízení pro železniční dopravu, vysílačů elektronických signálů, vysílaček, čipů, pozemních a železničních dopravních prostředků, železničních kolejových vozidel, včetně vagónů, mazutu, minerálních paliv, motorové nafty, motorových paliv, motorových olejů, čerpadel, filtrů, chladičů pro motory, klikových skříní pro stroje a motory, parních motorů, válců pro motory, ventilátorů pro motory, výfuků pro motory, celých hnacích motorů pro pozemní vozidla, kovových a nekovových stavebních materiálů, surového dřeva, uměleckých předmětů z kovu, ze dřeva, vosku, sádry nebo plastů, pohlednic a fotografií, informace pro spotřebitele, poradenské a informační služby ohledně tarifů; (37) stavebnictví a opravy staveb, pronájem nástrojů, strojů, zařízení a vybavení pro stavebnictví a demolice staveb, instalační a montážní služby, čištění, opravy a údržba: čištění a opravy kotlů, instalace a opravy telefonů, opravy topných zařízení, instalace, údržba a opravy strojů, opravy cedulí, obnovy ojetých nebo částečně zničených strojů, opravy čalounění, opravy nepojízdných vozidel, opravy pump a čerpadel a opravy vedení elektrického proudu, lakování vozidel, lakování motorových vozidel, natírání a lakování; (39) doprava a přeprava, osobní železniční doprava, železniční doprava, železniční nákladní přeprava, přeprava zavazadel, přeprava zavazadel cestujících, přeprava cestovních zavazadel, pozemní přeprava osob, dopravci (přeprava zboží), železniční přeprava zboží, zprostředkování přepravy zboží, zprostředkování přepravy a dopravy, zprostředkování železniční přepravy cestujících, informační služby vztahující se k jízdám, rezervace železniční dopravy, rezervace dopravy přes globální počítačové síť, služby v oblasti rezervace a objednávání dopravy, exkurze (organizování), poskytování vozidel pro zájezdy a exkurze, prohlídky (turistické), organizování prohlídek pamětihodností a okružních jízd, služby průvodců a organizování cest a výletů, služby v oblasti cestování a osobní doprava, rezervace jízdenek, vydávání jízdenek, rezervace jízdenek na vlak, zajišťování jízdenek na cesty, zprostředkování letenek, lístků na lodní plavby a železničních jízdenek; (40) zpracování a přeměna materiálů, a to barvení, chromování a úprava a zpracování kovů, tiskárenské služby, vyvolávání a zpracování fotografií a kinematografických filmů, barvení kovů (ne natírání), broušení, cínování, konečná povrchová úprava kovových předmětů, konečná úprava kovů, kování, tvarování kovů, kovářství, kovotěpectví, kovové nátěry (galvanizace), leštění povrchů, leštění (broušením), leštění kovů, niklování, niklování kovových povrchů, odlévání, slévání, pájení kovů, plátování kovových výrobků, pokovování, pozinkování, pronájem elektrických svářecích strojů, pronájem elektrických svářecích přístrojů, pronájem plynových svářecích přístrojů, pronájem svářecích přístrojů, svářečské služby; (41) služby v oblasti vzdělávání, zábavy a sportu, organizování konferencí, výstav (vzdělávacích nebo kulturních), zábava, audio zábava, hudební zábava, zábava formou koncertů, předprodej vstupenek (zábava), prázdninové tábory (zábava), rezervace míst na kulturní akce, rezervace vstupenek a objednávkové služby pro kulturní akce, pořádání koncertů, služby muzeí (prezentace, výstavy), organizace sportovních soutěží, organizování soutěží, organizování uměleckých soutěží, organizování živých vystoupení, pořádání hudebních vystoupení, organizování plesů, semináře (organizování a pořádání -); (43) poskytování prostor pro pořádání akcí, dočasných kancelářských prostor a prostor pro jednání, pronájem místností pro výstavy, poskytování prostor pro konference, výstavy a setkání, poskytování prostorů pro výstavy v hotelech, služby rezervace ubytování, zajišťování přechodného ubytování, poskytování přechodného ubytování, pronajímání přechodného ubytování, rezervace ubytování pro turisty, služby v oblasti pohostinství (ubytování), pronájem pokojů k přechodnému ubytování, rezervace dočasného ubytování prostřednictvím internetu, služby týkající se ubytování o dovolených, poskytování informací o službách dočasného ubytování,

služby cestovních kanceláří v oblasti rezervace ubytování, poskytování informací o dočasném ubytování přes internet, poskytování informací vztahujících se k rezervování ubytování, hotely, ubytovny a penziony, prázdninové a turistické ubytování, gastronomické služby.

(511) 6, 7, 9, 12, 35, 37, 39, 40, 41, 43  
(540)



(111) **365008**  
(220) 18.09.2017  
(320) 18.09.2017  
(442) 01.11.2017  
(151) 07.02.2018  
(730) **BRAIES s.r.o.**, Veletržní 821/71, Praha, 17000, CZ  
(740) Mgr. Ing. Tomáš Vítek, Argentinská 783/18, Praha 7, Holešovice, 17000  
(210) O-542322  
(591) Barevná  
(510) (43) restaurační služby (strava), přechodné ubytování.  
(511) 43  
(540)



(111) **365009**  
(220) 18.09.2017  
(320) 18.09.2017  
(442) 01.11.2017  
(151) 07.02.2018  
(730) **EP Line SE**, Kodaňská 1441/46, Praha 10, Vršovice, 10100, CZ  
(210) O-542327  
(510) (8) sečné, bodné a tupé zbraně, dýky, meče; (28) hračky, hry, věci na hraní, sportovní náčiní, a to akční hračky, akční hry, dětské zbraně, elektronické hračky, elektronické hry, elektronické vzdělávací hračky, elektronické vzdělávací hry, figurky (hračky), herní sady, hračky imitující předměty používané dospělými při každodenních činnostech, hračky na baterky, hračky pro rozvoj dětí, hry deskové, hry rozvíjející dovednosti, hry rozvíjející logické myšlení, hry rozvíjející obratnost, hry společenské, hry stolní, hry sportovní, karetní hry, karnevalové masky, kostýmy jako dětské hračky, kouzelnické potřeby, kouzelnické soupravy (hračky), kovové hračky, masky (hračky), maškarní kostýmy (hračky), mechanické hry, nářadí (hračky), pistole (hračky), pistolky (hračky), počítačové hry, roboti (hračky), sportovní hry, zábavné předměty na oslavy (ozdoby), zařízení na hry, žertovné předměty na hraní, části a příslušenství všech uvedených výrobků, zahrnuté v této třídě; (41) provozování dětského zábavního koutku, provozování dětského hracího koutku, provozování dětského herního koutku, služby v oblasti zábavy pro děti, poskytování zábavních služeb pro děti, poskytování herních prostor pro děti, pořádání kulturních, zábavních a sportovních akcí, služby v oblasti výchovy a vzdělávání, zábava prostřednictvím webových stránek..

(511) 8, 28, 41  
(540)



(111) **365010**  
(220) 19.09.2017  
(320) 19.09.2017  
(442) 01.11.2017  
(151) 07.02.2018  
(730) **UNIPETROL RPA, s.r.o.**, Záluží 1, Litvínov, 43670, CZ  
(740) **HAVEL & PARTNERS s.r.o.**, advokátní kancelář, Mgr. Robert Nešpůrek LL.M., advokát, Na Florenci 2116/15, Praha 1, Nové Město, 11000  
(210) O-542349  
(591) Barevná  
(510) (4) paliva, maziva, motorové oleje, pohonné látky, minerální oleje, mazadla, parafín, ceresin a veškeré výrobky z ropy spadající do třídy 4.  
(511) 4  
(540)



(111) **365011**  
(220) 19.09.2017  
(320) 19.09.2017  
(442) 01.11.2017  
(151) 07.02.2018  
(730) **UNIPETROL RPA, s.r.o.**, Záluží 1, Litvínov, 43670, CZ  
(740) **HAVEL & PARTNERS s.r.o.**, advokátní kancelář, Mgr. Robert Nešpůrek LL.M., advokát, Na Florenci 2116/15, Praha 1, Nové Město, 11000  
(210) O-542350  
(591) Barevná  
(510) (4) paliva, maziva, motorové oleje, pohonné látky, minerální oleje, mazadla, parafín, ceresin a veškeré výrobky z ropy spadající do třídy 4.  
(511) 4  
(540)



- (111) **365012**  
(220) 20.09.2017  
(320) 20.09.2017  
(442) 01.11.2017  
(151) 07.02.2018  
(730) **Hospodářská komora České republiky**, Na Florenci 2116/15, Praha 1, Nové Město, 11000, CZ  
(210) O-542389  
(510) (9) nahraný obsah (počítačové programy, data a informace), počítačový software; (35) obchodní nebo podnikatelské informace, obchodní nebo podnikatelské informace (poskytování), obchodní analýzy, průzkum a informační služby, pomoc v obchodní a podnikatelské činnosti, management a administrativní služby; (45) právní služby.  
(511) 9, 35, 45  
(540)



- (111) **365013**  
(220) 20.09.2017  
(320) 20.09.2017  
(442) 01.11.2017  
(151) 07.02.2018  
(730) **Hospodářská komora České republiky**, Na Florenci 2116/15, Praha 1, Nové Město, 11000, CZ  
(210) O-542390  
(510) (9) nahraný obsah (počítačové programy, data a informace), počítačový software; (35) pomoc v obchodní a podnikatelské činnosti, management a administrativní služby, obchodní nebo podnikatelské informace (poskytování), obchodní nebo podnikatelské informace; (45) právní služby.  
(511) 9, 35, 45  
(540)

**pespropodnikatele.cz**

- (111) **365014**  
(220) 20.09.2017  
(320) 20.09.2017  
(442) 01.11.2017  
(151) 07.02.2018  
(730) **Limed s.r.o.**, Ostrovecká 3358, Kladno, 27201, CZ  
(210) O-542391  
(510) (5) farmaceutika, léčebné a veterinární přípravky, hygienické přípravky pro zdravotnické účely, dietetické potraviny a přípravky upravené pro léčebné či veterinární účely, potraviny pro kojence a batolata, potravinové doplňky pro lidskou spotřebu a zvířata, náplasti, obvazové materiály a krytí, materiály pro plombování zubů, dentální vosky, dezinfekční přípravky; (10) chirurgické, lékařské, stomatologické a veterinární přístroje a nástroje, umělé končetiny, oční a zubní protézy, ortopedické potřeby, materiály na sešívání ran, terapeutické a pomocné přístroje uzpůsobené pro osoby se zdravotním postižením, masážní přístroje, přístroje, zařízení a výrobky pro péči o kojence, přístroje, zařízení a výrobky pro sexuální aktivity; (25) oděvy, obuv, pokrývky hlavy; (35) reklama, propagace, řízení obchodní činnosti, obchodní administrativy, kancelářské práce; (44) lékařské služby, veterinární služby, péče o hygienu a krásu osob a zvířat.  
(511) 5, 10, 25, 35, 44

(540)



- (111) **365015**  
(220) 22.09.2017  
(320) 22.09.2017  
(442) 01.11.2017  
(151) 07.02.2018  
(730) **ARRANGING s.r.o.**, Horní nám. 7/1, Znojmo, 66902, CZ  
(210) O-542453  
(591) Barevná  
(510) (6) kovové dekorativní prvky; (11) světelná výzdoba a světelné dekorativní prvky, osvětlovací technika, vše spadající do této třídy; (35) inzertní, reklamní a propagační činnost, poskytování pomoci při provozu obchodu, zprostředkovatelská činnost v oblasti obchodu s výše uvedenými výrobky ve třídách 6 a 11, marketing, administrativní práce, aranžerské práce, obchodní výstavy, obstaravatelská činnost v daných oborech třídy 35; (37) stavebnictví, zejména přípravné práce pro stavby, opravy staveb, instalační služby, zejména ve stavebnictví, montáže osvětlení, elektromontážní práce; (39) doprava a skladování, zejména skladování zboží a manipulace s náklady; (42) grafické a kresličské práce, návrhářská a designérská činnost, služby techniků v oblasti vědy a techniky, návrhy osvětlení, služby techniků v oblasti zahradnictví v rámci této třídy, dekorace interiérů a exteriérů budov v rámci této třídy.  
(511) 6, 11, 35, 37, 39, 42  
(540)



- (111) **365016**  
(220) 22.09.2017  
(320) 22.09.2017  
(442) 01.11.2017  
(151) 07.02.2018  
(730) **Hrabánek Milan MUDr.**, Marie Dolanské 8/12, Opava, Vlaštovičky, 74601, CZ  
(740) **HULVA & PARTNERS s.r.o.**, advokátní kancelář, JUDr. Tomáš Hulva MBA, LL.M., náměstí Republiky 2/1, Opava, Předměstí, 74601  
(210) O-542455  
(510) (41) akademie (vzdělávání), informace o možnostech rekreace, informace o rekreačních aktivitách, informace o vzdělávání, koučink (školení), pořádání a vedení konferencí, pořádání a vedení kongresů, organizování a vedení osobních vzdělávacích fór, pořádání a vedení seminářů, pořádání, vedení a organizování symposií, pořádání a vedení workshopů (školení), pořádání a vedení soutěží, prázdninové tábory (zábava), sportovní tábory, školení (pořádání a řízení), výuka, vzdělávací a školicí služby, zábava; (44) služby psychologa, terapeutické služby, zdravotní poradenství a informační služby.  
(511) 41, 44

(540)



**HOLOTROPNÍ  
DÝCHÁNÍ**

(111) **365017**

(220) 22.09.2017

(320) 22.09.2017

(442) 01.11.2017

(151) 07.02.2018

(730) **Hrabánek Milan MUDr.**, Marie Dolanské 8/12, Opava, Vlastovičky, 74601, CZ

(740) HULVA & PARTNERS s.r.o., advokátní kancelář, JUDr. Tomáš Hulva MBA, LL.M., náměstí Republiky 2/1, Opava, Předměstí, 74601

(210) O-542456

(510) (41) akademie (vzdělávání), informace o možnostech rekreace, informace o rekreačních aktivitách, informace o vzdělávání, koučink (školení), pořádání a vedení konferencí, pořádání a vedení kongresů, organizování a vedení osobních vzdělávacích fór, pořádání a vedení seminářů, pořádání, vedení a organizování symposií, pořádání a vedení workshopů (školení), pořádání a vedení soutěží, prázdninové tábory (zábava), sportovní tábory, školení (pořádání a řízení) výuka, vzdělávací a školicí služby, zábava; (44) služby psychologa, terapeutické služby, zdravotní poradenství a informační služby.

(511) 41, 44

(540)



**HOLOTROPIC  
BREATHING**

(111) **365018**

(220) 22.09.2017

(320) 22.09.2017

(442) 01.11.2017

(151) 07.02.2018

(730) **LINET spol. s r.o.**, Želečovice 5, Slaný, 27401, CZ

(210) O-542458

(510) (10) nábytek a lůžkoviny pro lékařské účely, zařízení pro manipulaci s pacienty, matrace k lékařským účelům, antidekubitní matrace proti proleženinám, nafukovací matrace k ortopedickým účelům, nafukovací matrace k lékařským účelům, podpůrné matrace k lékařským účelům, podpůrné matrace jako prevence proti otláčeninám, matrace na nemocniční vozíky pro pacienty, matrace se střídavým tlakem k lékařskému použití, nafukovací matrace k léčebným účelům; (20) postele a lůžka, lůžkoviny, matrace, polštáře a podušky.

(511) 10, 20

(540)

**OPTICARE**

(111) **365019**

(220) 22.09.2017

(320) 22.09.2017

(442) 01.11.2017

(151) 07.02.2018

(730) **Rajtr Martin**, Rooseveltova 618/26, Praha 6, Bubeneč, 16000, CZ

(740) Advokátní kancelář CINK a partneři, s. r. o., Mgr. Ing. Pavel Cink, Veleslavínova 363/33, Plzeň, Vnitřní Město, 30100

(210) O-542459

(510) (9) brýle pro virtuální realitu, členky pro virtuální realitu, herní software pro virtuální realitu, sluchátka pro hry virtuální reality, software pro virtuální realitu, hardware pro virtuální realitu; (41) pořádání lig virtuálních sportů, poskytování on-line zábavy ve formě lig virtuálních sportů, služby v oblasti her virtuální reality poskytované on-line z počítačové sítě, organizace soutěží a vyhlašování cen, organizování her a soutěží, pořádání seminářů v oblasti zábavy, pořádání soutěží pro zábavní účely, půjčování přístrojů na hraní her.

(511) 9, 41

(540)



(111) **365020**

(220) 25.09.2017

(320) 25.09.2017

(442) 01.11.2017

(151) 07.02.2018

(730) **Red Castle Hospitality Group a.s.**, Vinohradská 2828/151, Praha 3, Žižkov, 13000, CZ

(740) Mgr. Tomáš Viška, advokátní kancelář, Mgr. Tomáš Viška, Malická 1576/11, Plzeň, 30100

(210) O-542469

(591) Barevná

(510) (9) počítačový software; (21) pomůcky a nádoby pro domácnost a kuchyň, sklo, porcelán a majolika ve tř. 21; (25) oděvy, obuv, kloboučnické zboží; (29) maso, ryby, drůbež a zvěřina, masové výtažky, konzervované, mražené, sušené a vařené ovoce a zelenina, želé, džemy, kompoty, vejce, mléko a mléčné výrobky, jedlé oleje a tuky; (30) mouka a obilninové přípravky, chléb, pečivo a cukrovinky, zmrzlina, omáčky (chuťové přísady), koření; (31) surové a nezpracované zemědělské produkty, čerstvé ovoce a zelenina, čerstvé bylinky; (32) piva, minerální vody, šumivé nápoje a jiné nápoje nealkoholické, nápoje a šťávy ovocné, sirupy a jiné přípravky k zhotovování nápojů; (33) alkoholické nápoje (s výjimkou pív); (35) propagační činnost, reklama, pomoc při řízení obchodní činnosti, obchodní administrativa, kancelářské práce; (36) služby finanční, služby nemovitostní; (39) doprava, balení a skladování zboží; (41) výchova, vzdělávání, zábava, sportovní a kulturní aktivity; (42) analytické a výzkumné služby v průmyslu, navrhování a vývoj počítačového hardwaru a softwaru; (43) služby zajišťující stravování a nápoje, dočasné ubytování; (44) zemědělské, zahradnické a lesní služby.

(511) 9, 21, 25, 29, 30, 31, 32, 33, 35, 36, 39, 41, 42, 43, 44



(540)



**RED CASTLE**

Hospitality Group

- (111) **365021**  
(220) 25.09.2017  
(320) 25.09.2017  
(442) 01.11.2017  
(151) 07.02.2018  
(730) **Gastro solution s.r.o.**, Řiční 539/2, Praha 1, 11800, CZ  
(740) AK Šebesta, Mgr. Karel Šebesta, U Vodojemu 1154, Řevnice, 25230  
(210) O-542475  
(510) (16) kelímky, účtenky, kávové filtry, kancelářské potřeby, papírové kapesníky, letáky, papírové ubrousky, paragony, podložky pod pivní sklenice, papírové prostírání, poutače z papíru nebo lepenky, papírové ručníky, reklamní tabule z papíru nebo lepenky, látkové stolní ubrousky, brusky; (21) pomůcky a nádoby pro domácnost a kuchyň, brčka na pití, cukřenky, stolní nádobí, dávkovače mýdla, dávkovače a zásobníky toaletního papíru, demižóny, desky na jídelní listky, držáky ubrousků, formy na led, jídelní listky, kazety na bonbóny, karafy, kuchyňské nádobí, mísy, otvíráky na lahve, vývrtky, žejdlíky, kbelíky, hrnky; (32) pivo, nápoje (nealkoholické), minerální vody, aperitivy nealkoholické, citronády, koktejly nealkoholické, mixované ovocné nebo zeleninové nápoje, nektar (ovocný), ovocné šťávy, prášky na přípravu šumivých nápojů, příchutě na výrobu nápojů, sirupy na výrobu nápojů, sirupy na limonády, soda, stolové vody; (33) alkoholické nápoje (kromě piva), alkoholické esence, alkoholické nápoje obsahující ovoce, alkoholické výtažky z ovoce, alkoholové extrakty, aperitivy, destilované nápoje, koktejly, esence do lihovin, lihoviny, víno, whisky, vodka, medovina, gin, výše uvedené produkty pocházející z Belgie; (43) provozování restaurací, bary, kavárny, bufety, jídelny, samoobslužné restaurace, zásobování a catering.  
(511) 16, 21, 32, 33, 43  
(540)

**bruxx**

- (111) **365022**  
(220) 25.09.2017  
(320) 25.09.2017  
(442) 01.11.2017  
(151) 07.02.2018  
(730) **Česká pošta, s.p.**, Politických vězňů 909/4, Praha 1, Nové Město, 11000, CZ  
(210) O-542476  
(591) Barevná  
(510) (9) magnetické, optické a elektronické datové nosiče a jiná digitální záznamová média, počítačové programy (software); (35) propagační činnost, reklama, včetně reklamy ve sdělovacích prostředcích (inzeráty i prohlášení), distribuce reklamních a dárkových předmětů, zasilání a rozšiřování reklamních materiálů zákazníkům (letáky, prospekty, tisky,

vzorok), aktualizování reklamních materiálů, rozšiřování inzertních materiálů, psaní, vydávání, zveřejňování, oznámení, vyhlášení, publikování reklamních textů, vydávání reklamních nebo náborových, propagačních a inzertních textů; (38) komunikace - předávání vzkazů jedné strany druhé straně, přenášení elektronických sdělení; (39) provozování poštovních služeb v rámci této třídy; (42) počítačové a technické služby k zabezpečení počítačových dat a osobních a finančních údajů a k odhalení nepovoleného přístupu k údajům a informacím.

(511) 9, 35, 38, 39, 42  
(540)



- (111) **365023**  
(220) 02.10.2017  
(320) 02.10.2017  
(442) 01.11.2017  
(151) 07.02.2018  
(730) **Clean-air s.r.o.**, Luční 1391/11, Jablonec nad Nisou, 46601, CZ  
(740) RETROPATENT s.r.o., Dobiášova 1246/29, Liberec, Liberec VI-Rochlice, 46006  
(210) O-542609  
(510) (9) aparáty a přístroje vědecké, námořní, geodetické, elektrické, fotografické, filmové, optické, přístroje pro vážení, měření, signalizaci, kontrolu (inspekci), záchranu a přístroje učební spadající do této třídy, osobní ochranné dýchací systémy s nuceným přívodem filtrovaného vzduchu, aparáty pro záznam, převod, reprodukci zvuku nebo obrazu, magnetické suporty zvukových záznamů, gramofonové desky, automatické distributory a mechanismy na mince, zapisovací pokladny (záznam), kalkulační stroje, přístroje pro zpracování informací a počítače, hasicí přístroje, ochranné masky a polomasky s pevnými i výměnnými filtry, filtry pro dýchací masky a polomasky, elastické upínací pásy pro respirační filtrační zařízení, respirační filtrační zařízení, protiprašné a protichemické respirátory, filtrační membrány pro laboratorní použití; (35) pomoc při řízení obchodní činnosti, obchodní administrativa, kancelářské práce, obchodní informace, přeskupování různých výrobků (kromě jejich přepravy) pro třetí osoby za účelem umožnit spotřebiteli, aby si tyto výrobky mohl pohodlně prohlížet a nakupovat; (42) průmyslový design, obalový design, grafický design, vědecké a technologické služby a s nimi spojený výzkum a návrhy, průmyslové analýzy a výzkum, návrh a vývoj počítačového hardwaru a softwaru, výzkum a vývoj v oblasti dýchacích masek.  
(511) 9, 35, 42  
(540)

**MedicaER**

- (111) **365024**  
(220) 03.10.2017  
(320) 03.10.2017  
(442) 01.11.2017  
(151) 07.02.2018  
(730) **ŠKODA AUTO a.s.**, tř. Václava Klementa 869, Mladá Boleslav II, 29301, CZ  
(210) O-542642  
(510) (11) zařízení na osvětlování pro automobily; (12) automobily, jejich části a příslušenství spadající do této třídy.  
(511) 11, 12  
(540)

**ŠKODA CRYSTAL LIGHTING**

### Přehled obnov zápisu ochranných známek

Kapitola obsahuje údaje o ochranných známkách, u kterých byl na žádost vlastníka obnoven zápis podle ustanovení § 28 odst. 2 zákona č. 441/2003 Sb.

Číselný přehled (111)											
91186	91187	95132	97104	99481	100486	101658	102341	102487	102606	113243	113361
120058	153518	158154	158506	158507	158508	158597	159552	163912	167137	167153	167203
167304	214305	214306	214761	214762	214799	214800	215881	216708	216709	216710	216711
217165	217347	217348	217491	217516	217517	218028	218103	218419	218438	219685	220248
220307	220811	220867	222047	222189	222213	222249	222253	223986	224368	226514	228069
229016	229017	229019	230574	230578	230579	230583	295017	295018	295294	295295	295299
295301	295916	296003	296129	297844	297872	298153	298372	298593	298633	298636	298834
298949	299183	299232	299380	299529	299538	299550	299745	299881	299882	299891	299892
299893	299912	300132	300310	300311	300312	300323	300326	300410	300416	300969	301077
301078	301079	301204	301205	301206	301207	301442	301443	301849	301873	301988	302214
302223	302618	303127	303412	303554	303590	303742	304013	304853	305018	305426	306044
306178	306309	306316	308661	310104	314832	314833					

## Obnovy zápisu ochranných známek

(111) **91186**  
(220) 24.03.1928  
(151) 24.03.1928  
(540)

### LUX

(730) **Aktiebolaget Elektrolux**, Stockholm, SE  
(740) Čermák Hořejš Myslíl a spol., JUDr. Jan Matějka, Národní 32, Praha 1, 11000  
(510) Přístroje nebo nářadí na vytápění, vaření, sušení a větrání, vodovodní, koupací a klosetové soustavy, hasicí přístroje, nástroje a nářadí, fyzikální, chemické, optické, geodetické, nautické a elektrotechnické, vážní, návěštní, kontrolní a fotografické přístroje, nástroje a nářadí, stroje a strojní součásti, hnací řemeny, automaty, zahradní a hospodářské nářadí, štětiny, štětinové zboží, plynové žárové lampy, spájecí lampy, nasávače prachu všeho druhu jakož i součásti jich a příslušenství k nim, přístroje, stroje a nářadí na ošetřování podlah a nábytku, zejména hladiče parket a přístroje na utírání podlah všeho druhu, kartáče na hlazení parket, vosk (hmota) a oleje na leštění parket, zimotvorné přístroje a stroje, veškeré ledničky a zimotvorné soustavy jakož i jich součásti a příslušenství k nim, veškeré umývací, oplachovací a prací stroje a přístroje, veškeré přístroje na čištění vody jakož i přístroje a soustavy na změkčování vody, jejich součásti a příslušenství k nim, zejména filtry na vodu a filtrační hmoty na změkčování vody, malé motory všeho druhu, přístroje, stroje a nářadí pro domácí potřebu, domácí a kuchyňské nářadí všeho druhu, jakož i jich součásti a příslušenství k nim, utěrky a mycí hadry.  
(511) 1, 6, 7, 8, 9, 10, 11, 12, 17, 21, 22, 24  
(210) O-14181

(111) **91187**  
(220) 24.03.1928  
(151) 24.03.1928  
(540)

### ELECTROLUX

(730) **Aktiebolaget Elektrolux**, Stockholm, SE  
(740) Čermák Hořejš Myslíl a spol., JUDr. Jan Matějka, Národní 32, Praha 1, 11000  
(510) Přístroje nebo nářadí na vytápění, vaření, sušení a větrání, vodovodní, koupací a klosetové soustavy, neopracované a částečně opracované obecné kovy, nožičské zboží, nástroje, kosy, srpy, sečné a bodné zbraně, smaltované a pozinkované zboží, materiál na svrchní železniční stavby, železné krátké zboží, zámečnické a kovářské zboží, kování, zboží z kovového drátu, plechové zboží, kotvy, řetězy, ocelové kuličky, kování na koňské postroje, zvony, brusle, pokladny a kasety, mechanicky zpracované faconové kovové součásti, válcované a lité stavební součásti, strojní zboží, vozidla (s výjimkou jízdních kol) pozemní, vodní a vzduchoplavecká, jakož i jich součásti, automobily s příslušenstvím, hořlaviny, vosk, svítiva, technické oleje a tuky, mazadla, benzin, světla, noční světla, knoty, lékařské, hygienní, záchranné a hasicí přístroje, nástroje a nářadí, fyzikální, chemické, optické, geodetické, nautické a elektrotechnické, vážní, návěštní, kontrolní a fotografické přístroje, nástroje a nářadí, měřicí přístroje, stroje a strojní součásti, hnací řemeny, hadice, automaty, stájní, zahradní a hospodářské nářadí, konzervační prostředky pro požívatinu, štětiny, štětinové zboží, hasidla, těsnící a ucpávkový materiál, tepelné a elektricky isolační prostředky, osinkové výrobky (nikoli však pryž libovolného druhu), plynové žárové lampy, spájecí lampy, olejové a plynové vařicí přístroje všeho druhu, nasávače prachu všeho druhu jakož i součásti jich a příslušenství k nim, přístroje, stroje a nářadí na ošetřování podlah a nábytku, zejména hladiče parket a přístroje na utírání podlah všeho druhu, kartáče na hlazení parket, vosk (hmota) a oleje na leštění parket, zimotvorné přístroje a stroje, veškeré ledničky a zimotvorné soustavy jakož i jich součásti a příslušenství k nim, veškeré umývací, oplachovací a prací stroje a přístroje, veškeré přístroje na čištění vody jakož i přístroje a soustavy na změkčování vody, jejich součásti a příslušenství k nim, zejména filtry na vodu a filtrační hmoty na změkčování vody, malé motory všeho druhu, přístroje na měření, rozbor a kontrolu plynů, jakož i hořáky všeho druhu, přístroje, stroje a nářadí pro domácí potřebu, domácí a kuchyňské nářadí všeho druhu, jakož i jich součásti a příslušenství k nim, utěrky a mycí hadry.  
(511) 1, 3, 4, 6, 7, 8, 9, 10, 11, 12, 17, 21, 22, 24  
(210) O-14182

(111) **95132**  
(220) 02.04.1928  
(151) 02.04.1928  
(540)

### PERNISAN

(730) **Zentiva, a.s.**, Einsteinova 24, Bratislava, 85101, SK  
(740) Rott, Růžička & Guttman Patentové, známkové a advokátní kanceláře, Ing. Ludmila Kavínková, Vinohradská 37, Praha 2, 12000  
(510) Lékárnické a lučební přípravky v jakémkoli tvaru /tj. tekuté, masti, obvazy, obaly/ k aplikaci vnitřní i vnější.  
(511) 1, 2, 3, 4, 5  
(210) O-15634

(111) **97104**  
(220) 04.04.1928  
(151) 04.04.1928  
(540)

(730) **Dr Pepper/Seven Up, Inc., a Delaware corporation**, 5301 Legacy Drive, Plano, TX, US  
(740) Čermák Hořejš Matějka a spol., JUDr. Jan Matějka, advokát, Národní 32, Praha 1, 11000  
(510) (32) lihuprosté a sladuprosté nápoje, trestí a směsy k jejich výrobě.  
(511) 32  
(210) O-1016

(111) **99481**  
(220) 05.06.1928  
(151) 05.06.1928  
(540)

### DEVENAN

(730) **Zentiva, k.s.**, U Kabelovny 130, Praha 10, Dolní Měcholupy, 10237, CZ  
(740) ČERVENKA, KLEINTOVÁ, TURKOVÁ Patentová, známková a právní kancelář, Ing. Eva Kleintová, Budečská 6, Praha 2, 12000  
(510) Lučební, lékárnické, kosmetické a dietetické přípravky.  
(511) 1, 3, 5  
(210) O-16471

(111) **100486**  
(220) 29.04.1938  
(151) 29.04.1938  
(540)

### ENELBIN

(730) **Zentiva, k.s.**, U Kabelovny 130, Praha 10, Dolní Měcholupy, 10237, CZ  
(740) ČERVENKA, KLEINTOVÁ, TURKOVÁ Patentová, známková a advokátní kancelář, Ing. Eva Kleintová, Budečská 6, Praha 2 - Vinohrady, 12000  
(510) Lučební a lékárenské výrobky a lékárnické zboží.  
(511) 1, 5  
(210) O-15642

(111) **101658**  
(220) 02.04.1948  
(151) 02.04.1948  
(540)

### PARALEN

(730) **Zentiva, k.s.**, U Kabelovny 130, Praha 10, Dolní Měcholupy, 10237, CZ  
(740) ČERVENKA, KLEINTOVÁ, TURKOVÁ Patentová, známková a advokátní kancelář, Ing. Eva Kleintová, Budečská 6, Praha 2 - Vinohrady, 12000  
(510) Léčiva, chemikálie (farmaceutické substance); farmaceutické přípravky humánní.  
(511) 1, 5  
(210) O-15645

(111) **102341**  
(220) 18.05.1948  
(151) 18.05.1948  
(540)

### INDREN

(730) **Zentiva, k.s.**, U Kabelovny 130, Praha 10, Dolní Měcholupy, 10237, CZ  
(740) ČERVENKA, KLEINTOVÁ, TURKOVÁ Patentová, známková a právní kancelář, Ing. Eva Kleintová, Budečská 6, Praha 2, 12000  
(510) (5) léčivý přípravek.  
(511) 5  
(210) O-15647

(111) **102487**  
(220) 30.06.1938  
(151) 30.06.1938  
(540)

### SUDOPAN

(730) **Zentiva, k.s.**, U Kabelovny 130, Praha 10, Dolní Měcholupy, 10237, CZ  
(740) ČERVENKA, KLEINTOVÁ, TURKOVÁ Patentová, známková a advokátní kancelář, Ing. Eva Kleintová, Budečská 6, Praha 2, 12000  
(510) Lékárnické, kosmetické a dietetické zboží.  
(511) 3, 5  
(210) O-7437

(111) **102606**  
(220) 09.06.1948  
(151) 09.06.1948  
(540)

### SPASMOVERALGIN

(730) **Zentiva, a.s.**, Einsteinova 24, Bratislava, 85101, SK  
(740) Rott, Růžička & Guttman Patentové, známkové a advokátní kanceláře, Ing. Ludmila Kavínková, Vinohradská 37, Praha 2, 12000  
(510) (5) farmaceutické speciality.  
(511) 5  
(210) O-1223

(111) **113243**  
(220) 04.04.1928  
(151) 04.04.1928  
(540)

### HARDTMUTH

(730) **KOH-I-NOOR HARDTMUTH a.s.**, F. A. Gerstnera 21/3, České Budějovice, České Budějovice 7, 37001, CZ  
(740) KOREJZOVA LEGAL v.o.s., JUDr. Petra Sauvage de Brantes, advokátka, Korunní 810/104, Praha 10, Vinohrady, 10100  
(510) (16) veškeré potřeby písárenské, psací, kreslířské a malířské, jakož i učebné pomůcky všech druhů.  
(511) 16  
(210) O-3747

(111) **113361**  
(220) 02.04.1938  
(151) 02.04.1938  
(540)



# MONA LISA

(730) **KOH-I-NOOR HARDTMUTH a.s.**, F. A. Gerstnera 21/3, České Budějovice, České Budějovice 7, 37001, CZ  
(740) KOREJZOVA LEGAL v.o.s., JUDr. Petra Sauvage de Brantes, advokátka, Korunní 810/104, Praha 10, Vinohrady, 10100  
(510) (16) potřeby písárenské /vyjma nábytku/, psací, kreslířské, malířské a modelovací všeho druhu, učebné pomůcky všeho druhu, tužky a tuhy obyčejné, snímací a barevné všeho druhu, křídly všeho druhu, pastely, mechanické tužky všeho druhu, držátka na pera a křídly, plnicí pera a pera pro ně, stěrací pryž všeho druhu, ořezávátka na tužky, chránítka a prodlužovátka tužek, lepenkové tabulky, sponky na papír.  
(511) 16  
(210) O-2328

(111) **120058**  
(220) 25.06.1948  
(151) 25.06.1948  
(540)

### CHOLASPAN

(730) **Zentiva, a.s.**, Einsteinova 24, Bratislava, 85101, SK  
(740) Rott, Růžička & Guttman Patentové, známkové a advokátní kanceláře, Ing. Ludmila Kavínková, Vinohradská 37, Praha 2, 12000  
(510) Výrobky chemické, farmaceutické a kosmetické, dietetické, léčivé humánně a veterinárně, přípravky dezinfekční a pro hygienu tela, pro fotografii, proti rostlinným a živočišným škodcom.  
(511) 1, 3, 5  
(210) O-16482

(111) **153518**  
(220) 31.05.1958  
(151) 26.09.1958  
(540)

### LIPOVITAN

(730) **Herbacos Recordati s.r.o.**, Štrossova 239, Pardubice, 53003, CZ  
(740) Mgr. Ondřej Čálek, patentový zástupce, Nad Palatou 12, Praha 5, 15000  
(510) Léčiva, drogy, farmaceutické přípravky humánní a veterinární, organopreparáty, očkovací látky, sera a výrobky z krve, chemické výrobky pro lékařství, hygienu, farmacie a vědu; přípravky baktericidní, fungicidní, insekticidní; desinfekční přípravky; přípravky proti nákaze; přípravky pro konservování; prostředky k hubení škůdců a ničení rostlin; čisticí prostředky, léčebná mýdla; přípravky sílicí a dietetické; přípravky pro ošetřování zubů a dutiny ústní; zubní výplně a prothesy; náplasti, obvazový a šicí materiál pro chirurgii, diagnostika; jedy a strojené vody minerální.

(511) 1, 3, 5, 10, 32  
(210) O-16470

(111) **158154**  
(220) 12.02.1968  
(151) 30.05.1968  
(540)

### LUMMUS

(730) **ABB LUMMUS GLOBAL INC., společnost zřízená podle zákonů státu Delaware**, 1515 Broad Street, Bloomfield, NJ, US  
(740) Společná advokátní kancelář Všeťečka Zelený Švorčík Kalenský a partneři, JUDr. Pavel Zelený, Hálkova 2, Praha 2, 12000  
(510) Přístroje a zařízení chemická a pro petrolejovou destilaci a rafinaci a energetická, zařízení pro chemické továrny včetně naftových ohříváků, výměníků tepla, kondenzátorů, generátorů páry, destilačních sloupců, odpařovacích tanků, parních čerpadel, koksovacích jednotek a částí těchto zařízení; služby pro konstrukci, instalaci, udržování a opravy, poradní služby, projekční a inženýrské služby, vše v souvislosti s chemickým průmyslem, energetickými závody a závody pro petrolejovou rafinaci a jejich zařízeními, poradní služby v souvislosti s navrhováním a prováděním chemických operací.  
(511) 7, 9, 11, 37, 42  
(210) O-41353

(111) **158506**  
(220) 11.01.1968  
(151) 13.12.1968  
(540)

### AVON

(730) **Avon Products, Inc.**, 601 Midland Avenue, Rye, 10580, NY, US  
(740) Zeiner & Zeiner v.o.s., Mgr. Alexandr Vališ, advokát, Maiselova 15, Praha 1, 11000  
(510) (3) šamponové přípravky, toaletní mýdla, antiseptická mýdla, přípravky k ošetřování bílé obuvi.  
(511) 3  
(210) O-41160

(111) **158507**  
(220) 11.01.1968  
(151) 13.12.1968  
(540)

### AVON

(730) **Avon Products, Inc.**, 601 Midland Avenue, Rye, 10580, NY, US  
(740) Zeiner & Zeiner v.o.s., Mgr. Alexandr Vališ, advokát, Maiselova 15, Praha 1, 11000  
(510) (3) kosmetické a toaletní přípravky, zejména voňavky, toaletní vody, pudřenky, rtěnky, červeně na tváře, tekuté červeně, pudry na obličej, pudry na tělo, zasypací prášky, kolínské vody, pudry v sáčcích, krémy na tělo, obličej a ruce, antiseptické krémy, pleťové lotiony, deodorantiční přípravky, svíravé prostředky, prostředky k osvěžení pleti, tonika, vody po holení, lotiony na vlasy, krémy na vlasy, fixační lotiony na vlasy, laky na nehty, prostředky k odstraňování laku na nehty, oleje na kůžičky u nehtů, prostředky k měkčení kůžiček u nehtů, krém na nehty a kůžičky u nehtů, zubní prášky, zubní pasty, maskara, tužky na obočí, líčidla na oči, tuhý make-up, opalovací lotiony, pěna do koupele, krémy na zastavení krvácení.  
(511) 3  
(210) O-42151

(111) **158508**  
(220) 11.01.1968  
(151) 13.12.1968  
(540)

### AVON

(730) **Avon Products, Inc.**, 601 Midland Avenue, Rye, 10580, NY, US  
(740) Zeiner & Zeiner v.o.s., Mgr. Alexandr Vališ, advokát, Maiselova 15, Praha 1, 11000  
(510) (3) voňavkářské zboží, kosmetické přípravky, přípravky k péči o zuby.  
(511) 3  
(210) O-42152

(111) **158597**  
(220) 12.02.1968  
(151) 21.01.1969  
(540)

### SRT

(730) **ABB LUMMUS GLOBAL INC., společnost zřízená podle zákonů státu Delaware**, 1515 Broad Street, Bloomfield, NJ, US  
(740) Společná advokátní kancelář Všeťečka a partneři, JUDr. Zelený Pavel, Hálkova 2, Praha 2, 12000  
(510) Topné přístroje, zejména pro průmyslová zařízení; služby pro konstrukci, instalaci, udržování a opravy, poradní služby, projekční a inženýrské služby, vše v souvislosti s chemickým průmyslem, energetickými závody a závody pro petrolejovou rafinaci a jejich zařízeními, poradní služby v souvislosti a navrhováním a prováděním chemických operací.  
(511) 11, 37, 42  
(210) O-41354

(111) **159552**  
(220) 30.04.1968  
(151) 16.02.1970  
(540)

### ISUPREL

(730) **Hospira, Inc.**, 275 North Field Drive, Lake Forest, IL, US  
(740) Čermák a spol., JUDr. Karel Čermák jr. Ph.D., LL.M., Elišky Peškové 735/15, Praha 5, 15000  
(510) (5) farmaceutické přípravky a substance.  
(511) 5  
(210) O-41692

(111) **163912**  
(220) 13.04.1978  
(151) 08.12.1978  
(540)

### NEOGEST

(730) **Zentiva, k.s.**, U Kabelovny 130, Praha 10, Dolní Měcholupy, 10237, CZ  
(740) ČERVENKA, KLEINTOVÁ, TURKOVÁ Patentová, známková a právní kancelář, Ing. Eva Kleintová, Budečská 6, Praha 2, 12000  
(510) Výrobky lučební pro zdravotnický průmysl; umělé a syntetické pryskyřice; lučebniny na konzervování potravin; výrobky kosmetické, etherické oleje; zdravotnická mýdla, vodičky na mytí vlasů, prostředky na čištění zubů; výrobky farmaceutické, veterinářské a zdravotnické; léčiva pro lidi a zvířata; medikované krmné přípravky; vitaminové a léčebné přísady do krmiv; výrobky dietetické pro děti a nemocné; náplasti, materiál na obvazy; hmoty na plombování zubů a na otisky zubů; desinfekční prostředky; prostředky na ničení plevelu a škodlivých zvířat; medicínální nápoje; sirupy k farmaceutickým účelům; chemické přísady do krmiv, krmné směsi.  
(511) 1, 3, 5, 31  
(210) O-50572

(111) **167137**  
(220) 16.06.1988  
(151) 13.12.1988  
(540)

### CHATEAU BELVEDER

(730) **BOHEMIA SEKT, s.r.o.**, Smetanova 220, Starý Plzenec, 33202, CZ  
(740) Langrova, s.r.o., Skřetova 48, Plzeň, 30100  
(510) (33) víno všeho druhu.  
(511) 33  
(210) O-55727

(111) **167153**  
(220) 12.04.1988  
(151) 12.01.1989  
(540)



- (730) **ČKD PRAHA HOLDING, a.s.**, Kolbenova 609/38, Praha 9, Vysočany, 19000, CZ  
(740) FISCHER & PARTNER Intellectual Property s.r.o., Ing. Michael Fischer, Na Hrobcí 294/5, Praha 2, 12000  
(510) Transformátory energetické regulační i neregulační tlumivky, transformátory pro usměrňovače, transformátory všeho druhu, jako zkušební, pecové, pro elektrolýzu, transformátorové přepínače, transformátory měřicí; hydroalternátory vertikální a horizontální, synchronní alternátory, motory dvou i vícepólové, velké synchronní motory dvou i vícepólové, kompenzátory účinníku dvou i vícepólové, velké stejnosměrné motory a řídicí dynama, budiče, trakční stejnosměrné motory; příslušenství usměrňovačů jako rozvaděče, úplné měničny; elektrická výzbroj dieselelektrických lokomotiv, motorových vozů, tramvají, trolejbusů, důlní lokomotivy trolejové a akumulátorové, elektrické topení pro vagóny; elektrické pohony těžních strojů na proud střídavý i stejnosměrný, průmyslové pohony všeho druhu, zejména pro doly, hutě, chemický a chladírenský průmysl, papírny; naftové motory, parní stroje a příslušenství, vývěvy, strojní zařízení na výrobu chladu a ledu, tepelná čerpadla, drapáky, jeřáby, autojeřáby, jeřáby pojízdné portálové, výtahy, pevná zdvihadla, stroje na úpravu cest a silnic, rypadla, jeřábové kočky; ocelové konstrukce, zařízení dolů, těžní stroje, těžní zařízení, zařízení pro úpravu uhlí, důlní třídící, nakladače, zařízení pro hydrocentrály - vodní turbíny, jejich příslušenství, regulátory, vodní uzávěry, okružní pily na kov, kotle automatické, kotle sálavé, kalolisy, plynové generátory.  
(511) 6, 7, 9, 11, 12  
(210) O-55629

(111) **167203**  
(220) 05.04.1988  
(151) 09.03.1989  
(540)

## FORANE

- (730) **Abbvie Inc.**, 1N. Waukegan Road, North Chicago, IL, US  
(740) Baker & McKenzie v.o.s., advokátní kancelář, JUDr. Jiří Čermák, advokát, Klimentská 46/1216, Praha 1, 11002  
(510) (5) výrobky farmaceutické, zvěrolékařské a zdravotnické, výrobky dietetické pro děti a nemocné, náplasti, obvazový materiál, hmoty určené k plombování zubů a na otisky zubů, desinfekční prostředky, prostředky k hubení rostlinných a živočišných škůdců, antiparazitní látky.  
(511) 5  
(210) O-55621

(111) **167304**  
(220) 13.05.1988  
(151) 19.06.1989  
(540)

## ZOFRAN

- (730) **Novartis AG**, 4002 Basel, CH  
(740) Všetěčka Zelený Švorčík Kalenský a partneři, advokátní a patentová kancelář, JUDr. Michal Havlík, advokát, Hálkova 2, Praha 2, 12000  
(510) (5) farmaceutické přípravky a substance určené pro léčbu nebo zmírnění nemocí centrálního nervového systému, migrén a gastrointestinálních poruch.  
(511) 5  
(210) O-55675

(111) **214305**  
(220) 06.02.1998  
(151) 23.11.1998  
(540)

## FEBIOFEST

- (730) **MEZINÁRODNÍ FILMOVÝ FESTIVAL PRAHA - FEBIOFEST, s.r.o.**, Růžová 951/13, Praha 1, 11000, CZ  
(740) PROPATENT, Ing. Vlasta Sedláčková, Pod Pekařkou 1, Praha 4, 14700  
(510) (9) filmy, nosiče záznamů, televizní a audiovizuální programy, videoprogramy, audioprogramy, videokazety, audiokazety, filmová díla, zábavné pořady hudební a audiovizuální díla, CD disky, počítačové hry, informace a záznamy na jakémkoli nosiči; (35) merchandising, reklamní, inzertní a propagační činnost; (41) filmový a televizní festival, filmová a televizní soutěž, mezinárodní přehlídka filmů, pořadů televize a videa, tvorba a distribuce videoprogramů, televizních a filmových programů a audiovizuálních děl, zábavní, kulturní a výchovná činnost, nahrávání nosičů zvukových nebo obrazově zvukových, TV produkce, filmová produkce, tvorba a výroba zábavních programů a pořadů, agenturní činnost v oblasti kultury, zprostředkování v oblasti kultury.  
(511) 9, 35, 41  
(210) O-129873

(111) **214306**  
(220) 09.02.1998  
(151) 23.11.1998  
(540)



- (730) **TRANSTECH TOOLING, s.r.o.**, Vintrovna 389/1, Popůvky, 66441, CZ  
(740) Ing. Dobroslav Musil, patentová kancelář, Zábřdovická 11, Brno, 61500  
(510) (1) chemické výrobky určené pro průmysl, vědy a fotografii, jakož i pro zemědělství, zahradnictví a lesnictví, umělé pryskyřice v surovém stavu, plastické hmoty v surovém stavu, lepidla pro průmysl; (17) polotovary z plastických hmot, materiály těsnící, ucpávací a izolační, ohebné trubky nekovové, tiskařské tampony z materiálu elastického nebo plastického; (35) přeskupování různých výrobků pro třetí osoby za účelem umožnit spotřebiteli, aby si tyto výrobky mohl pohodlně prohlížet a nakupovat; (40) zpracování materiálů.  
(511) 1, 17, 35, 40  
(210) O-129881

(111) **214761**  
(220) 23.02.1998  
(151) 28.12.1998  
(540)

## VENOGEL

- (730) **Naturfyty - Bio s.r.o.**, Beskydská 1301/2, Jeseník, 79001, CZ  
(740) Ing. Radmila Baumová, nám. Republiky 75/2, Žďár nad Sázavou, Žďár nad Sázavou 1, 59101  
(510) (3) kosmetické přípravky; (5) farmaceutické výrobky.  
(511) 3, 5  
(210) O-130381

(111) **214762**  
(220) 23.02.1998  
(151) 28.12.1998  
(540)

### RHEUMAGEL

(730) **Naturfyt - Bio s.r.o.**, Beskydská 1301/2, Jeseník, 79001, CZ  
(740) Ing. Radmila Baumová, nám. Republiky 75/2, Žďár nad Sázavou, Žďár nad Sázavou 1, 59101  
(510) (3) kosmetické přípravky; (5) farmaceutické výrobky.  
(511) 3, 5  
(210) O-130382

(111) **214799**  
(220) 31.03.1998  
(151) 28.12.1998  
(540)

**Expreskonto** 

(730) **Komerční banka, a.s.**, Na Příkopě 969/33, Praha 1, Staré Město, 11407, CZ  
(510) (36) bankovní služby poskytované prostřednictvím telefonních linek.  
(511) 36  
(210) O-131324

(111) **214800**  
(220) 31.03.1998  
(151) 28.12.1998  
(540)

**Expresní linka** 

(730) **Komerční banka, a.s.**, Na Příkopě 969/33, Praha 1, Staré Město, 11407, CZ  
(510) (36) bankovní služby poskytované prostřednictvím telefonních linek.  
(511) 36  
(210) O-131325

(111) **215881**  
(220) 11.03.1998  
(151) 22.02.1999  
(540)

### DIGITRONIC

(730) **Digitronic CZ s.r.o.**, Za Pasáží 1429, Pardubice, Zelené Předměstí, 53002, CZ  
(510) (9) výpočetní technika a software; (36) leasing hmotného majetku; (42) tvorba počítačových programů.

(511) 9, 36, 42  
(210) O-130756

(111) **216708**  
(220) 17.03.1998  
(151) 29.03.1999  
(540)

### TEMARI

(730) **Suntory Flowers Limited**, 4-17-5, Shiba, Minato-ku, Tokyo, JP  
(740) Čermák a spol., JUDr. Karel Čermák jr. Ph.D., LL.M., Elišky Peškové 735/15, Praha 5, 15000  
(510) (31) semena, semenáče, cibulky, přírodní rostliny a květy, přírodní trávníky, sušené květy pro dekorace, věnce z rostlinných květů.  
(511) 31  
(210) O-130919

(111) **216709**  
(220) 17.03.1998  
(151) 29.03.1999  
(540)

### SURFINIA

(730) **Suntory Flowers Limited**, 4-17-5, Shiba, Minato-ku, Tokyo, JP  
(740) Čermák a spol., JUDr. Karel Čermák jr. Ph.D., LL.M., Elišky Peškové 735/15, Praha 5, 15000  
(510) (31) semena, semenáče, cibulky, přírodní rostliny a květy, přírodní trávníky, sušené květy pro dekorace, věnce z rostlinných květů.  
(511) 31  
(210) O-130920

(111) **216710**  
(220) 17.03.1998  
(151) 29.03.1999  
(540)

### MILLION BELLS

(730) **Suntory Flowers Limited**, 4-17-5, Shiba, Minato-ku, Tokyo, JP  
(740) Čermák a spol., JUDr. Karel Čermák jr. Ph.D., LL.M., Elišky Peškové 735/15, Praha 5, 15000  
(510) (31) semena, semenáče, cibulky, přírodní rostliny a květy, přírodní trávníky, sušené květy pro dekorace, věnce z rostlinných květů.  
(511) 31  
(210) O-130921

(111) **216711**  
(220) 17.03.1998  
(151) 29.03.1999  
(540)

### TAPIEN

(730) **Suntory Flowers Limited**, 4-17-5, Shiba, Minato-ku, Tokyo, JP  
(740) Čermák a spol., JUDr. Karel Čermák jr. Ph.D., LL.M., Elišky Peškové 735/15, Praha 5, 15000  
(510) (31) semena, semenáče, cibulky, přírodní rostliny a květy, přírodní trávníky, sušené květy pro dekorace, věnce z rostlinných květů.  
(511) 31  
(210) O-130922

(111) **217165**  
(220) 03.11.1997  
(151) 23.04.1999  
(540)

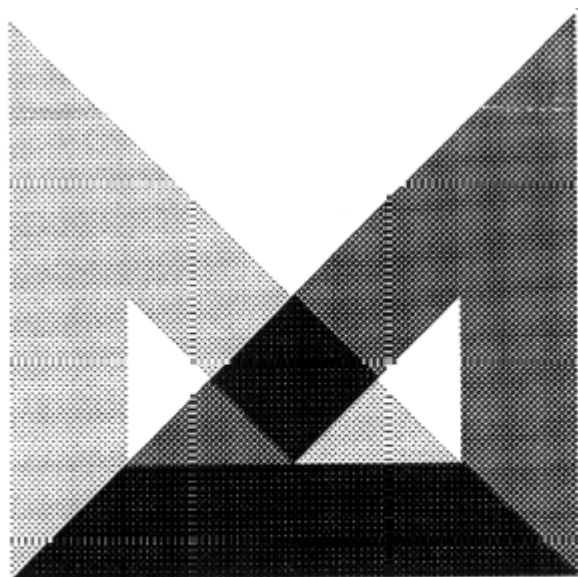

**techdraw**

(730) **Libuše Havlovicová**, Zámečnická 18, Plzeň, 32022, CZ  
(510) (9) výpočetní technika, vč. příslušenství; (16) papírenské zboží, kancelářské potřeby, psací stroje; (20) kancelářský nábytek.  
(511) 9, 16, 20  
(210) O-126832

(111) **217347**  
(220) 10.02.1998  
(151) 23.04.1999  
(540)

**PENTAS**

(730) **PENTAS s. r. o.**, Žalanského 36, Praha 6, 16300, CZ  
(510) (37) provádění staveb včetně jejich změn, udržovacích prací na nich a jejich odstraňování; (42) projektová činnost ve výstavbě.  
(511) 37, 42  
(210) O-129904

(111) **217348**  
(220) 10.02.1998  
(151) 23.04.1999  
(540)

**PENTAS**

(730) **PENTAS s. r. o.**, Žalanského 36, Praha 6, 16300, CZ  
(510) (37) provádění staveb včetně jejich změn, udržovacích prací na nich a jejich odstraňování; (42) projektová činnost ve výstavbě.  
(511) 37, 42  
(210) O-129905

(111) **217491**  
(220) 30.04.1998  
(151) 23.04.1999  
(540)

**COLGATE SENSITIVE**

(730) **COLGATE-PALMOLIVE COMPANY**, 300 Park Avenue, New York, NY, US  
(740) TRAPLOVÁ-HAKR-KUBÁT Advokátní a patentová kancelář, Mgr. Jana Šuranová Traplová, Přístavní 24, Praha 7, 17000  
(510) (21) drobné nářadí a přenosné nádoby pro domácnost a kuchyni, hřebeny a mycí houby, kartáče, zubní kartáčky, kartáčnický materiál, pomůcky a látky k čištění, drátěnky, sklo surové nebo polozpracované, zboží skleněné, porcelánové a kameninové neobsažené v jiných třídách, keramické miniatury.  
(511) 21  
(210) O-132372

(111) **217516**  
(220) 22.05.1998  
(151) 23.04.1999  
(540)



(591) Barevná  
(730) **VAMVALIS FOODS INDUSTRIAL - COMMERCIAL S. A.**, Municipality of Ehedorou, Thessaloniki, GR  
(740) PATENTSERVIS Praha a.s., Na Podkovce 281/10, Praha 4, Podolí, 14700  
(510) (29) maso, ryby, drůbež a zvěřina, masové extrakty, konzervované, sušené a vařené ovoce a zelenina, želé, rosoly, huspeniny, džemy, vajíčka, mléko a ostatní mléčné produkty, jedlé oleje a tuky, konzervované maso, ryby, drůbež a zvěřina, láky; (30) káva, čaj, kakao, cukr, rýže, tapioka, ságo, kávové náhražky, mouka, přípravky z obilí, chléb, sušenky, koláče, pečivo, cukrátky, zmrzlina, med, sirup, kvasnice, prášek do pečiva, sůl, hořčice, pepř, ocet, omáčky, koření; (31) zemědělské, zahradní a lesní produkty a obilí, neobsažená v ostatních třídách, živá zvířata, čerstvé ovoce a zelenina, semena, živé rostliny a květy, potraviny pro zvířata, slad.  
(511) 29, 30, 31  
(210) O-132856

(111) **217517**  
(220) 22.05.1998  
(151) 23.04.1999  
(540)



(730) **VAMVALIS FOODS INDUSTRIAL - COMMERCIAL S. A.**, Municipality of Ehedorou, Thessaloniki, GR  
(740) PATENTSERVIS Praha a.s., Na Podkovce 281/10, Praha 4, Podolí, 14700  
(510) (29) maso, ryby, drůbež a zvěřina, masové extrakty, konzervované, sušené a vařené ovoce a zelenina, želé, rosoly, huspeniny, džemy, vajíčka, mléko a ostatní mléčné produkty, jedlé oleje a tuky, konzervované maso, ryby, drůbež a zvěřina, láky; (30) káva, čaj, kakao, cukr, rýže, tapioka, ságo,



kávové náhražky, mouka, přípravky z obilí, chléb, sušenky, koláče, pečivo, cukrátko, zmrzlina, med, sirup, kvasnice, prášek do pečiva, sůl, hořčice, pepř, ocet, omáčky, koření; (31) zemědělské, zahradní a lesní produkty a obilí, neobsažená v ostatních třídách, živá zvířata, čerstvé ovoce a zelenina, semena, živé rostliny a květy, potraviny pro zvířata, slad.

(511) 29, 30, 31  
(210) O-132857

(111) **218028**  
(220) 31.03.1998  
(151) 27.05.1999  
(540)

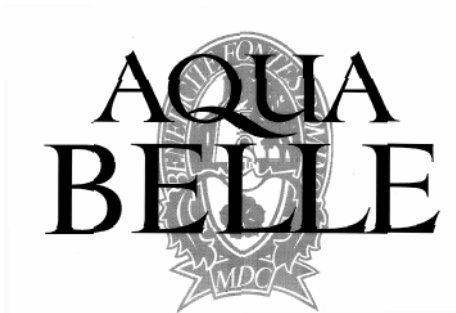

(730)  **FONTEA a.s.**, Veselí nad Lužnicí 596/I, 39181, CZ  
(740) Rott, Růžička & Guttman Patentové, známkové a advokátní kanceláře, JUDr. Vladimír Rott, Vinohradská 37, Praha 2, 12000  
(510) (32) piva, minerální vody, stolní vody, šumivé nápoje a jiné nápoje nealkoholické, nápoje a šťávy ovocné, sirupy a jiné přípravky k zhotovování nápojů.  
(511) 32  
(210) O-131304

(111) **218103**  
(220) 25.05.1998  
(151) 27.05.1999  
(540)

**A - konto** 

(730) **Komerční banka, a.s.**, Na Příkopě 969/33, Praha 1, Staré Město, 11407, CZ  
(510) (36) služby peněžní, přijímání vkladů od veřejnosti, poskytování úvěrů, investování do cenných papírů na vlastní účet, financování pronájmu, platební styk a zúčtování, vydávání platebních prostředků jako platebních karet, cestovních šeků, poskytování záruk, otevírání akreditivů, obstarávání inkasa, obchodování s devizovými hodnotami v oblasti termínovaných obchodů a opcí včetně kurzových a úrokových obchodů, s převoditelnými cennými papíry, a to na vlastní účet nebo na účet klienta, účast na vydávání akcií a poskytování souvisejících služeb, finanční makléřství, poskytování porad ve věcech podnikání, obhospodařování cenných papírů klienta na jeho účet, uložení a správa cenných papírů nebo jiných hodnot, výkon funkce depozitáře investičního fondu, směnárenská činnost, poskytování bankovních informací, pronájem bezpečnostních schránek.

(511) 36  
(210) O-132899

(111) **218419**  
(220) 06.02.1998  
(151) 23.06.1999  
(540)



(730) **Pacer Technology**, 11201 Jersey Blvd, Rancho Cucamonga, 91730, CA, US  
(740) Rott, Růžička & Guttman Patentové, známkové a advokátní kanceláře, JUDr. Vladimír Rott, Vinohradská 37, Praha 2, 12000  
(510) (1) lepidla, umělá, syntetická a epoxidová pryskyřice, prostředky pro kalení a přípravky pro svařování kovů, impregnační přípravky, pojidla na opravu prasklých článků, odmašťovací přípravky pro použití v továrnách, čisticí přípravky, směsi na svařování za studena, brzdící tlumiče, mazadla na řemeny a upravovače; (3) přípravky a substance k čištění, leštění, odmašťování a broušení, mazadla na řemeny a upravovače, odmašťovače, odstraňovače nátěrů, lepidel, olejů a těsnicího materiálu; (16) lepicí pásy, lepicí pásy, lepidla a klišy pro kancelářské účely nebo domácí použití; (17) těsnící, ucpávkové, izolační a impregnační materiály, těsnící vložky, těsniva, směsi na svařování za studena, plniva, vložky, lepicí pásy a pásy, umělá pryskyřice jako polotovar, materiály brzdového obložení, obložení spojky, izolační tkaniny a pásy.  
(511) 1, 3, 16, 17  
(210) O-129852

(111) **218438**  
(220) 18.02.1998  
(151) 23.06.1999  
(540)

**AQUABELLE**

(730)  **FONTEA a.s.**, Veselí nad Lužnicí 596/I, 39181, CZ  
(740) Rott, Růžička & Guttman Patentové, známkové a advokátní kanceláře, JUDr. Vladimír Rott, Vinohradská 37, Praha 2, 12000  
(510) (32) piva, minerální vody, stolní vody, šumivé nápoje a jiné nápoje nealkoholické, nápoje a šťávy ovocné, sirupy a jiné přípravky k zhotovování nápojů.  
(511) 32  
(210) O-130288

(111) **219685**  
(220) 20.03.1998  
(151) 23.08.1999  
(540)

**OTOSPECTRINE**

(730) **VELE, spol. s r.o.**, Ústí 30, Větrný Jeníkov, 58842, CZ  
(510) (5) farmaceutické výrobky.  
(511) 5  
(210) O-131022

(111) **220248**  
(220) 19.03.1998  
(151) 27.09.1999  
(540)

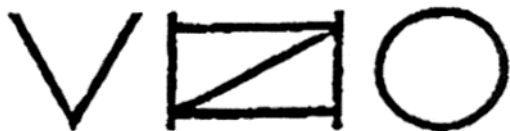

(730) **Movado Watch Company S.A.**, Bettlachstrasse 8, Grenchen, CH  
(740) KOREJZOVA LEGAL v.o.s., JUDr. Petra Sauvage de Brantes, advokátka, Korunní 810/104, Praha 10, Vinohrady, 10100  
(510) (14) šperky, drahokamy, drahé kameny, drahé kovy a jejich slitiny a výrobky z drahých kovů nebo výrobky jimi potažené nezahrnuté v jiných třídách, hodinářské výrobky a chronometrická zařízení.  
(511) 14  
(210) O-130995

(111) **220307**  
(220) 29.04.1998  
(151) 27.09.1999  
(540)

**CINOL**

(730) **MORÁVIA-PROINVEST s.r.o.**, Hrobice č.p. 145, 76315, CZ  
(740) Patentová a známková kancelář, Ing. Jaromír Příkryl, Včelín 1161, Hulín, 76824  
(510) (1) směsi pro zamezení mrznutí, ochranné směsi proti zamrznání-námraze, ochranné směsi proti námraze okenních skel, nemrznoucí směsi do ostřikovačů automobilů; (3) přípravky k čištění, leštění a odmašťování, čisticí přípravky na sklo.  
(511) 1, 3  
(210) O-132346

(111) **220811**  
(220) 11.02.1998  
(151) 27.10.1999  
(540)

**OKO**

(730) **Fine Tech s.r.o.**, Branická 514/140, Praha 4, 14700, CZ  
(740) BOHEMIA PATENT, Ing. Jana Vanděliková, Spálená 29, Praha 1, 11000  
(510) (38) spoje - telekomunikační služby datového přenosu, zajišťování připojení k mezinárodní síti Internet; (42) tvorba software, provozování uzlů.  
(511) 38, 42  
(210) O-130050

(111) **220867**  
(220) 25.05.1998  
(151) 27.10.1999  
(540)



(730) **Výzkumný a zkušební letecký ústav, a.s.**, Beranových 130, Praha 9, 19905, CZ  
(510) (12) vrtule pro vzdušné dopravní prostředky; (35) reprografické práce, letecká informatika; (39) služby týkající se letecké dopravy a provozu na letištích; (41) vydavatelská činnost; (42) zprostředkovatelská činnost v leteckém výzkumu, vědecký a průmyslový výzkum, cílený výzkum, software, zkušebnictví.  
(511) 12, 35, 39, 41, 42  
(210) O-132880

(111) **222047**  
(220) 29.01.1999  
(151) 27.12.1999  
(540)



(730) **P.F. art, spol. s r. o.**, Gromešova 769/4, Brno, 62100, CZ  
(740) Ing. Jiří Střelák, Šumberova 42, Praha 6, 16200  
(510) (35) reklamní činnosti a služby, zprostředkovatelské činnosti a služby v oblasti obchodu; (41) nakladatelská a vydavatelská činnost; (42) polygrafické činnosti a služby, sítotisk, gumotisk, chemigrafie, stereotypie, galvanoplastika, ofsetový tisk, apod., příprava polygrafických předloh, počítačová grafika, kartografie.  
(511) 35, 41, 42  
(210) O-139564

(111) **222189**  
(220) 17.02.1998  
(151) 24.01.2000  
(540)



(730) **TRANSTECH TOOLING, s.r.o.**, Vintrovna 389/1, Popůvky, 66441, CZ  
(740) Ing. Dobroslav Musil, patentová kancelář, Zábrdovická 11, Brno, 61500  
(510) (17) polotovary z plastických hmot, tiskařské tampony z materiálu elastického nebo plastického; (40) zpracování elastických a plastických materiálů.  
(511) 17, 40  
(210) O-130258

(111) **222213**  
(220) 30.04.1998  
(151) 24.01.2000  
(540)

### S Podravkou chutná lépe!

(730) **PODRAVKA Prehrambena industrija d.d.**, Ante Starčevića 32, Koprivnica, HR  
(740) Advokátní kancelář Pokorný, Wagner & partneři, s.r.o., Klimentská 1216/46, Praha 1, 11000  
(510) (29) konzervovaná, sušená a tepelně upravená zelenina, zejména solená a nakládaná zelenina, polévky a přípravky na výrobu polévek, včetně zeleninových přípravků do polévek a bujónových koncentrátů; (30) omáčky /kromě salátových dresinků/, chuťové přísady, ochucovací prostředky, koření prostředky, koření, přísady do jídel, ochucené soli na vaření, zejména zeleninové.  
(511) 29, 30  
(210) O-132385

(111) **222249**  
(220) 15.06.1998  
(151) 24.01.2000  
(540)



(730) **BB BRAND HOLDINGS, LLC**, 240 Madison Avenue, 15th Floor, New York, NY, US  
(740) Bird & Bird s.r.o. advokátní kancelář, Mgr. Vojtěch Chloupek, advokát, Na Příkopě 583/15, Praha 1, 11000  
(510) (9) brýle všeho druhu; (14) hodinky, šperky, klenoty; (18) kabelky, tašky, příruční vaky; (35) obchodní informační služby, obchodní poradenství, vydávání reklamních a informačních materiálů, obchodní transakce, poradenské služby podporující maloobchodní aktivity; (42) módní poradenství a poradenství pro výběr oblečení a módních doplňků.  
(511) 9, 14, 18, 35, 42  
(210) O-133596

(111) **222253**  
(220) 15.06.1998  
(151) 24.01.2000  
(540)

### ADVENTURA

(730) **Adventura s.r.o.**, Voroněžská 170/20, Praha 10, 10100, CZ  
(740) PROPATENT, Ing. Vlasta Sedláčková, Pod Pekařkou 1, Praha 4, 14700  
(510) (39) zajištění letenek, vstupenek, zprostředkování prodeje zájezdů, provozování cestovní kanceláře, organizování cest a pobytů, zajištění dopravy pro zájezdy.  
(511) 39  
(210) O-133627

(111) **223986**  
(220) 16.12.1998  
(151) 19.04.2000  
(540)



(730) **FORTEA a.s.**, Veselí nad Lužnicí 596/I, 39181, CZ  
(740) Rott, Růžička & Guttman Patentové, známkové a advokátní kanceláře, JUDr. Vladimír Rott, Vinohradská 37, Praha 2, 12000  
(510) (32) pivo, lehká piva a ležáky, vody minerální a šumivé a jiné nealkoholické nápoje, sirupy a jiné přípravky k přípravě nápojů.  
(511) 32  
(210) O-138602

(111) **224368**  
(220) 20.03.1998  
(151) 23.05.2000  
(540)

### EVIT

(730) **RODISMA - MED PHARMA GmbH**, Kölner Strasse 48, Köln, 51149, DE  
(740) ČERVENKA, KLEINTOVÁ, TURKOVÁ Patentová, známková a advokátní kancelář, Mgr. Jana Turková, Budečská 6/974, Praha 2, 12000  
(510) (5) farmaceutické přípravky, vitamínové preparáty.  
(511) 5  
(210) O-131036

(111) **226514**  
(220) 19.05.1998  
(151) 21.09.2000  
(540)

### TAFEN

(730) **Lek farmacevtska družba d.d.**, Verovškova 57, 1526 Ljubljana, SI  
(740) Všeťečka Zelený Švorčík Kalenský a partneři, advokátní a patentová kancelář, JUDr. Michal Havlík, advokát, Háalkova 2, Praha 2, 12000  
(510) (5) farmaceutické přípravky s aktivní substancí budesonide ve formě aerosolů a nosních sprejů k léčení bronchiálního astmatu a rinitidy.  
(511) 5  
(210) O-132727

(111) **228069**  
(220) 22.05.1998  
(151) 20.11.2000  
(540)

### CRAFTSMAN

- (730) **STANLEY BLACK & DECKER, INC.**, 1000 Stanley Drive, New Britain, CT, US
- (510) (7) elektrické nástroje a jejich části a příslušenství, konkrétně přikleповé vrtačky, elektrický klíč, hoblovky, nůžky, zarovnávací zařízení, nože pro frézy, vodící zařízení pro podélné řezání, hlavice pro zarovnávací zařízení, přírazová sklíčidla a sady vrtáků, sklíčidla, okrajové vodící zařízení, držáky listů, držáky na nástroje, příslušenství pro pískování, konkrétně sestavy pískovací tlačné desky, přítlačné botky, pískovací disky, pískovací chrániče, kryty při opískování a odstraňování vosku pro průmyslové použití, leštící hlavice, tlakovzdušné nástroje a příslušenství, konkrétně dráhová pískovací zařízení, otočná pískovací zařízení, rovná pískovací zařízení, dráhová/otočná pískovací zařízení, zápustkové brusky, sestavy zápustkových brusek, držáky otočných pískovacích zařízení, frézy, disky pro frézy, kladiva s krátkou palicí, kladiva s dlouhou palicí, elektronické vrtačky, horní frézy, závitníky, elektrické generátory, kypřiče, vzduchové kompresory, elektrické stříkací pistole, otvírací zařízení garážových dveří a jejich příslušenství, sekačky na trávu a traktory, příslušenství sekaček na trávu a traktorů, elektrická dmychadla, elektrické obrubovačky, stříhací zařízení na živé ploty a nůžky na živé ploty, kalová čerpadla, generátory, vysavače pro mokré i suché vysávání, vysavače pro obchody a jejich příslušenství, svářečky, tlakové mycí stroje, stroje - rozstříkovače a postřikovače, cívky na hadice jako součásti strojů; (8) ruční nástroje, stříkací pistole, kypřiče a příslušenství, neelektrická travní a zahradní zařízení konkrétně zastřihovače trávníků, otočné obrubovačky, ruční zastřihávačky trávníků, zastřihávače výčnělků, travníkové a zahradní hrábě, lopaty a rýče, vidle na seno, hnůj, rycí vidle, odplevelovací motyky, zahradní nůžky, hadice, neelektrické kotoučové výrobky konkrétně sekačky na trávu, brusné kotouče; (9) měřicí pásma, elektrické šňůry, baterie.
- (511) 7, 8, 9  
(210) O-132859

(111) **229016**  
(220) 20.03.1998  
(151) 27.12.2000  
(540)

### DRYCLOXA - kel

- (730) **VELE, spol. s r.o.**, Ústí 30, Větrný Jeníkov, 58842, CZ
- (510) (5) farmaceutické výrobky.  
(511) 5  
(210) O-131027

(111) **229017**  
(220) 20.03.1998  
(151) 27.12.2000  
(540)

### GENTA - kel

- (730) **VELE, spol. s r.o.**, Ústí 30, Větrný Jeníkov, 58842, CZ
- (510) (5) farmaceutické výrobky.  
(511) 5  
(210) O-131029

(111) **229019**  
(220) 20.03.1998  
(151) 27.12.2000  
(540)

### COMBI - kel

- (730) **VELE, spol. s r.o.**, Ústí 30, Větrný Jeníkov, 58842, CZ
- (510) (5) farmaceutické výrobky.  
(511) 5  
(210) O-131031

(111) **230574**  
(220) 13.02.1998  
(151) 21.02.2001  
(540)

GAZZETA  
Group

- (730) **GAZZETA Group s.r.o.**, Libčanská 938, Praha 9, 19014, CZ
- (510) (35) reklamní služby, organizace a pořádání veletrhů a výstav; (41) školení, zábavní činnosti.  
(511) 35, 41  
(210) O-130195

(111) **230578**  
(220) 11.03.1998  
(151) 21.02.2001  
(540)

### LACALUT

- (730) **Dr. THEISS Naturwaren GmbH**, Michelinstr. 10, Homburg, DE
- (740) **KOREJZOVA LEGAL v.o.s.**, JUDr. Petra Sauvage de Brantes, advokátka, Korunní 810/104, Praha 10, Vinohrady, 10100
- (510) (3) šampon, tekutý nebo v prášku, šampony z ořechového listí, koupelové soli nemedicínální, zubní pasty, přípravky pro leštění nehtů, přípravky na odstraňování lupů, vlasové regenerační prostředky, vlasová barviva, vlasové vodičky, kosmetická vata, kosmetické pomády, kosmetické přípravky k barvení řas a obočí, kosmetické přípravky na péči o pokožku, kosmetické přísady do koupelí, koupelové pěny, kosmetické prostředky /krémy, krémy kosmetické, pudry, barviva/, krém na bělení pokožky, krém na obličej, krém na pokožku, krém pleťový, krémy barevné k líčení, přípravky kosmetické na opalování, lak na vlasy, tužidlo, gel na vlasy, pasty a pudry na odstraňování chloupků, prostředky na vzrůst vlasů, ústní vody, ústní spreje, přípravky čistící na pokožku s výjimkou medicínálních mydel, přípravky k nanášení na pokožku k usnadnění holení, přípravky kosmetické pro lázně, přípravky na bělení zubů, balsamy na rty, přípravky k čištění, leštění, odmašťování, broušení, čističe skvrn; (16) časopisy, tiskoviny, periodika, brožury, knihy, knihařské výrobky, lepidla pro domácnost a kanceláře, spadající do tř. 16; (21) stříkačky šamponu, zubní kartáčky, hřebeny na vlasy, kosmetické náčiní; (30) žvýkací guma neléčebná, žvýkací tabletky, bonbony mentolové, bonbony např. čokoládové, polévané, gumové, sladové nebo plněné likéry; (35) předplatné časopisů; (39) doručování časopisů, roznášení /distribuce/ časopisů; (41) vydávání knih, časopisů a revue.
- (511) 3, 16, 21, 30, 35, 39, 41  
(210) O-130736

(111) **230579**  
(220) 11.03.1998  
(151) 21.02.2001  
(540)

LACALUT

- (730) **Dr. THEISS Naturwaren GmbH**, Michelinstr. 10, Homburg, DE
- (740) **KOREJZOVA LEGAL v.o.s.**, JUDr. Petra Sauvage de Brantes, advokátka, Korunní 810/104, Praha 10, Vinohrady, 10100
- (510) (3) šampon, tekutý nebo v prášku, šampony z ořechového listí, koupelové soli nemedicínální, zubní pasty, přípravky pro leštění nehtů, přípravky na odstraňování lupů, vlasové regenerační prostředky, vlasová barviva,

vlasové vodičky, kosmetická vata, kosmetické pomády, kosmetické přípravky k barvení řas a obočí, kosmetické přípravky na pěstění pokožky, kosmetické přísady do koupelí, koupelové pěny, kosmetické prostředky /krémy, krémy kosmetické, pudry, barviva/, krém na bělení pokožky, krém na obličej, krém na pokožku, krém pleťový, krémy barevné k líčení, přípravky kosmetické na opalování, lak na vlasy, tužidlo, gel na vlasy, pasty a pudry na odstraňování chloupků, prostředky na vzrůst vlasů, ústní vody, ústní spreje, přípravky čistící na pokožku s výjimkou medicínálních mýdel, přípravky k nanášení na pokožku k usnadnění holení, přípravky kosmetické pro lázně, přípravky na bělení zubů, balsamy na rty, přípravky k čištění, leštění, odmašťování, broušení, čističe skvm; (16) časopisy, tiskoviny, periodika, brožury, knihy, knihařské výrobky, lepidla pro domácnost a kanceláře, spadající do tř. 16; (21) stříkačky šamponu, zubní kartáčky, hřebeny na vlasy, kosmetické náčini; (30) žvýkáci guma neléčebná, žvýkáci tabletky, bonbony mentolové, bonbony např. čokoládové, polévané, gumové, sladové nebo plněné likéry; (35) předplatné časopisů; (39) doručování časopisů, roznášení /distribuce/ časopisů; (41) vydávání knih, časopisů a revue.

(511) 3, 16, 21, 30, 35, 39, 41  
(210) O-130737

(111) **230583**  
(220) 20.03.1998  
(151) 21.02.2001  
(540)

### OXY - kel

(730) **VELE, spol. s r.o.**, Ústí 30, Větrný Jeníkov, 58842, CZ  
(510) (5) farmaceutické výrobky.  
(511) 5  
(210) O-131026

(111) **295017**  
(220) 03.08.2007  
(151) 02.01.2008  
(540)

### HT PARK

(730) **HIGH TECH PARK a.s.**, Rašínovo nábřeží 384/56, Praha 2 - Nové Město, 12800, CZ  
(510) (9) přístroje a nástroje vědecké, námořní, geodetické, fotografické, filmové, optické, přístroje pro vážení, měření, signalizaci, kontrolu (inspekci), záchranu a přístroje pro vyučování, přístroje a nástroje pro vedení, přepínání, přeměnu, akumulaci, regulaci nebo řízení elektrického proudu, přístroje pro záznam, převod, reprodukci zvuku nebo obrazu, magnetické nosiče zvukových záznamů, gramofonové desky, automatické distributory a mechanismy pro přístroje a mince, zapisovací pokladny, počítačací stroje, přístroje pro zpracování informací a počítače, hasicí přístroje; (10) přístroje a nástroje chirurgické, zubní a veterinářské, umělé údy, oči a zuby, ortopedické potřeby, materiál na sešívání ran; (37) stavebnictví, opravy, instalační služby v rámci této třídy; (42) vědecké a technologické služby a související výzkum a projektování, analytické a výzkumné služby v průmyslu, navrhování a vývoj počítačového hardwaru a softwaru.  
(511) 9, 10, 37, 42  
(210) O-450623

(111) **295018**  
(220) 03.08.2007  
(151) 02.01.2008  
(540)

### HOME BRAIN

(730) **HIGH TECH PARK a.s.**, Rašínovo nábřeží 384/56, Praha 2 - Nové Město, 12800, CZ  
(510) (9) přístroje a nástroje vědecké, námořní, geodetické, fotografické, filmové, optické, přístroje pro vážení, měření, signalizaci, kontrolu (inspekci), záchranu a přístroje pro vyučování, přístroje a nástroje pro vedení, přepínání, přeměnu, akumulaci, regulaci nebo řízení elektrického proudu, přístroje pro záznam, převod, reprodukci zvuku nebo obrazu, magnetické nosiče zvukových záznamů, gramofonové desky, automatické distributory a mechanismy pro přístroje a mince, zapisovací pokladny, počítačací stroje, přístroje pro zpracování informací a počítače, hasicí přístroje; (10) přístroje a nástroje chirurgické, zubní a veterinářské, umělé údy, oči a zuby, ortopedické potřeby, materiál na sešívání ran; (37) stavebnictví, opravy, instalační služby v rámci této třídy; (42) vědecké a

technologické služby a související výzkum a projektování, analytické a výzkumné služby v průmyslu, navrhování a vývoj počítačového hardwaru a softwaru.

(511) 9, 10, 37, 42  
(210) O-450624

(111) **295294**  
(220) 01.08.2007  
(151) 16.01.2008  
(540)

### PIVNÍ KAPKY

(730) **Pivovar Černá Hora, a.s.**, nám. U Pivovaru 3, Černá Hora, 67921, CZ  
(740) LANGROVA, s.r.o., Skřetova 1011/48, Plzeň, Jižní Předměstí, 30100  
(510) (16) periodické a neperiodické tiskoviny všeho druhu, papírenské výrobky, fotografie, pohlednice, kalendáře (nástěnné, stolní a kapesní), plakáty, billboardy, prospekty, papírové etikety, nálepky, samolepky, obtisky, razítka, paragony, papírové vlajky, papírové ubrousky a ubrusy, papírová prostírání, papírové ručníky, papírové kornouty, papírové kelímky, podtácky (papírové podložky pod sklenice), papírové obaly všeho druhu, balicí papír, papírové tašky, umělohmotné tašky, reklamní a ozdobné předměty neuvedené v jiné třídě; (32) piva všeho druhu, minerální vody, šumivé nápoje a jiné nealkoholické nápoje, sirupy a jiné přípravky na výrobu nealkoholických nápojů, ovocné a zeleninové šťávy jako nápoje nebo na výrobu nealkoholických nápojů, výtažky z chmele na výrobu piva; (33) destiláty a jiné alkoholické nápoje (s výjimkou piva a vína).  
(511) 16, 32, 33  
(210) O-450536

(111) **295295**  
(220) 01.08.2007  
(151) 16.01.2008  
(540)

### CHMELOVÉ KAPKY

(730) **Pivovar Černá Hora, a.s.**, nám. U Pivovaru 3, Černá Hora, 67921, CZ  
(740) LANGROVA, s.r.o., Skřetova 1011/48, Plzeň, Jižní Předměstí, 30100  
(510) (16) periodické a neperiodické tiskoviny všeho druhu, papírenské výrobky, fotografie, pohlednice, kalendáře (nástěnné, stolní a kapesní), plakáty, billboardy, prospekty, papírové etikety, nálepky, samolepky, obtisky, razítka, paragony, papírové vlajky, papírové ubrousky a ubrusy, papírová prostírání, papírové ručníky, papírové kornouty, papírové kelímky, podtácky (papírové podložky pod sklenice), papírové obaly všeho druhu, balicí papír, papírové tašky, umělohmotné tašky, reklamní a ozdobné předměty neuvedené v jiné třídě; (32) piva všeho druhu, minerální vody, šumivé nápoje a jiné nealkoholické nápoje, sirupy a jiné přípravky na výrobu nealkoholických nápojů, ovocné a zeleninové šťávy jako nápoje nebo na výrobu nealkoholických nápojů, výtažky z chmele na výrobu piva; (33) destiláty a jiné alkoholické nápoje (s výjimkou piva a vína).  
(511) 16, 32, 33  
(210) O-450537

(111) **295299**  
(220) 07.08.2007  
(151) 16.01.2008  
(540)



(591) Barevná  
(730) **THL - Luna, a.s.**, Pařížská 67/11, Praha 1, Josefov, 11000, CZ  
(740) Ing. Radmila Baumová, nám. Republiky 75/2, Žďár nad Sázavou, Žďár nad Sázavou 1, 59101  
(510) (36) pronájem nemovitostí, pronajímání kanceláří; (39) balení zboží, lodní doprava, automobilová doprava, říční doprava, železniční doprava, doprava a skladování odpadu, nákladní doprava (kamiónová -), dopravci, nakládání, resp. vykládání, pronájem nákladních vozidel (kamiónů), pronájem parkovacích ploch, pronajímání plavidel (člunů, lodí), pronájem skladů, pronájem skladovacích kontejnerů, skladování, skladování elektronicky uložených dat nebo dokumentů, skladování zboží, služby v dopravě a přepravě, spedice, stěhování, skládání nákladu, vykládání nákladu, zprostředkování dopravy (zasílatelství), zprostředkování pronájmu lodí, zprostředkování přepravy.  
(511) 36, 39  
(210) O-450706

(111) **295301**  
(220) 08.08.2007  
(151) 16.01.2008  
(540)



LIGHT FOR THE WORLD

(591) Barevná  
(730) **LICHT FÜR DIE WELT - Christoffel Entwicklungszusammenarbeit**, Niederhofstrasse 26-28, 1120 Wien, AT  
(740) JUDr. Thu Nga Haškovcová Ph.D., MBA, Václavské náměstí 838/9, aha 1, Nové Město, 11000  
(510) (9) magnetické záznamové nosiče, zejména diskety, optické datové nosiče, zejména CD, CD-ROM, CD-I a DVD; (10) chirurgické a lékařské nástroje, přístroje, protézy a léčebné pomůcky pro zrakově postižené, pro nevidomé nebo jinak postižené osoby; (16) tiskárenské výrobky, zejména knihy, manuskripty a informační spisy, výukové a učební pomůcky (kromě přístrojů), fotografie; (35) reklama a veřejné práce v rámci sbírek, reklama a veřejné aktivity zaměřené zejména na práci s nevidomými nebo jinak postiženými lidmi, stejně jako na rozvojovou spolupráci; (36) sbírky a dary pro třetí osoby, sbírky a dary pro dobročinné účely; (41) vzdělávání nevidomých, organizování seminářů, organizování přednášek a vzdělávacích akcí za účelem osvěty týkající se nevidomosti a jiných postižení, zejména o příčinách, prevenci, léčbě a rehabilitaci, především v rámci rozvojové spolupráce, vzdělávání zrakově a jinak postižených osob, stejně jako lékařů a rehabilitačních pracovníků, organizování vzdělávacích akcí za účelem osvěty týkající se postižení, zejména příčiny, prevence,

léčby a rehabilitace, a to zejména v rámci rozvojové spolupráce, organizování dobročinných kulturních a sportovních akcí; (42) vytváření databank, vědecké výzkumné práce týkající se prevence, léčby a rehabilitace zrakově postižených, nevidomých a jinak postižených osob, poradenství pro postižené osoby a pro organizace zabývající se postiženými osobami v oblasti jejich práv; (44) služby ústavů pro nevidomé, lékařské, zejména rehabilitační služby pro zrakově postižené a pro nevidomé, lékařské, zejména rehabilitační služby pro postižené, vše v rámci této třídy.

(511) 9, 10, 16, 35, 36, 41, 42, 44  
(210) O-450735

(111) **295916**  
(220) 02.10.2007  
(151) 06.02.2008  
(540)



(591) Barevná  
(730) **Pasič Vlastimil**, Nové Domky 175, Dolní Žitovice, 74756, CZ  
(510) (1) chemické výrobky určené pro zemědělství, zahradnictví a lesnictví, hnojiva pro půdu; (16) plastické obaly spadající do této třídy; (20) rákos, náhražky z plastických hmot; (21) náčiní a nádoby pro domácnost nebo kuchyň, květináče, obaly na květináče, kromě papírových; (22) lana, provazy, síťky, stany, plachty, plachtoviny, pytle (neobsažené v jiných třídách); (31) zahradnické výrobky.  
(511) 1, 16, 20, 21, 22, 31  
(210) O-452370

(111) **296003**  
(220) 06.08.2007  
(151) 13.02.2008  
(540)



(591) Barevná  
(730) **Špindler Václav**, Maxe Švabinského 657, Bílina, 41801, CZ  
(740) Ing. Stanislav Babický, Budovatelů 2407, Most, 43401  
(510) (12) motorová vozidla, osobní, nákladní a dodávkové automobily, náhradní díly motorových vozidel a autodíly spadající do této třídy; (36) pronájem nemovitostí; (37) údržba a opravy motorových vozidel, osobních, nákladních a dodávkových automobilů, autoopravna; (39) pronájem motorových vozidel, osobních, nákladních a dodávkových automobilů, garáží, parkovacích ploch, skladů, odtahování dopravních prostředků při poruchách.  
(511) 12, 36, 37, 39  
(210) O-450649

(111) **296129**  
(220) 02.10.2007  
(151) 13.02.2008  
(540)



(591) Barevná  
(730) **Pasič Vlastimil**, Nové Domky 175, Dolní Životice, 74756, CZ  
(510) (1) chemické výrobky určené pro zemědělství, zahradnictví a lesnictví, hnojiva pro půdu; (16) plastické obaly spadající do této třídy; (20) rákos, náhražky z plastických hmot; (21) náčiní a nádoby pro domácnost nebo kuchyň, květináče, obaly na květináče, kromě papírových; (22) lana, provazy, síťky, stany, plachty, plachtoviny, pytle (neobsažené v jiných třídách); (31) zahradnické výrobky.  
(511) 1, 16, 20, 21, 22, 31  
(210) O-452369

(111) **297844**  
(220) 29.11.2007  
(151) 12.05.2008  
(540)

### ADRAKA

(730) **Pivovar Černá Hora, a.s.**, nám. U Pivovaru 3, Černá Hora, 67921, CZ  
(740) LANGROVA, s.r.o., Skrětova 1011/48, Plzeň, Jižní Předměstí, 30100  
(510) (16) periodické a neperiodické tiskoviny všeho druhu, papírenské výrobky, fotografie, pohlednice, kalendáře (nástěnné, stolní a kapesní), plakáty, billboardy, prospekty, papírové etikety, nálepky, samolepky, obtisky, razítka, paragony, papírové vlajky, papírové ubrusy a ubrusy, papírová prostrání, papírové ručníky, papírové kornouty, papírové kelímky, podtácky (papírové podložky pod sklenice), papírové obaly všeho druhu, balicí papír, papírové tašky, umělohmotné tašky, reklamní a ozdobné předměty neuvedené v jiné třídě; (32) piva všeho druhu, minerální vody, šumivé nápoje a jiné nealkoholické nápoje, sirupy a jiné přípravky na výrobu nealkoholických nápojů, ovocné a zeleninové šťávy jako nápoje nebo na výrobu nealkoholických nápojů, výtažky z chmele na výrobu piva; (33) destiláty a jiné alkoholické nápoje (s výjimkou pív); (41) služby pro zábavu, oddech, rozptýlení, regeneraci a rekondici, poutě, zábavné parky, diskotéky, estrády, kabarety, výchovně zábavné klubové služby, organizování soutěží (sportovních, vzdělávacích nebo zábavných), organizování živých vystoupení, provozování a pronájem zařízení sloužících k výchově, vzdělávání, zábavě, rozptýlení, regeneraci a rekondici včetně sportovních zařízení, nahrávání video pásek, vydávání textů s výjimkou reklamních nebo náborových, elektronické publikování, zprostředkovatelská a obstaravatelská činnost v uvedených oblastech, informace o možnostech výchovy, vzdělání, zábavy, rozptýlení a sportovního využití; (43) hostinská činnost, bary, bufety, restaurace, cukrárny, kavárny, automaty (rychlé občerstvení), ubytovací služby (hotely, penziony), služby motelů v rámci této třídy, turistické noclehárny, zprostředkovatelská a obstaravatelská činnost v uvedených oblastech.  
(511) 16, 32, 33, 41, 43  
(210) O-454155

(111) **297872**  
(220) 13.12.2007  
(151) 12.05.2008  
(540)

GANDINI  
ACADEMY PRAGUE

(730) **Revolution Hair s.r.o.**, Dlouhá 730/35, Praha 1, Staré Město, 11000, CZ  
(740) PROPATENT, Ing. Vlasta Sedláčková, Pod Pekařkou 1, Praha 4, 14700  
(510) (3) kosmetické a čistící výrobky; (16) tiskoviny, časopisy, letáky, fotografie, výrobky z papíru v rámci této třídy, data na papírových nosičích; (35) zprostředkování obchodní činnosti v kosmetice; (41) školení a výuka v oblasti kosmetiky, soutěžní a vzdělávací akce; (44) provozování kadeřnického a kosmetického salónu, salónu krásy.  
(511) 3, 16, 35, 41, 44  
(210) O-454614

(111) **298153**  
(220) 20.11.2007  
(151) 26.05.2008  
(540)



(730) **KLANER SYSTEMS s.r.o.**, Adolfovice 3, Bělá pod Pradědem, 79001, CZ  
(740) Ing. Josef Bocek, Dělnická 19/1168, Havířov, 73601  
(510) (7) stroje a zařízení pro manipulaci s břemeny, stroje a zařízení pro manipulaci s materiály a výrobky, stroje a zařízení pro dopravu materiálů a výrobků, manipulátory, vakuové manipulátory; (8) ruční nářadí, nástroje a zařízení pro uchopení břemen, závěsná zařízení na dopravní prostředky pro manipulaci s materiály a výrobky; (35) pomoc při řízení obchodní činnosti, poradenské služby v oblasti personalistiky, marketingu, ekonomiky a organizace firem.  
(511) 7, 8, 35  
(210) O-453868

(111) **298372**  
(220) 28.01.2008  
(151) 04.06.2008  
(540)

### MIK

(730) **Kučera Michal**, Podlázky 110, Mladá Boleslav, 29301, CZ  
(510) (28) rybářské náčiní, návnady pro lov a rybolov, návnady pro rybáře, pachové návnady pro lov a rybaření, návnady umělé rybářské; (31) potrava pro zvířata, přísady do krmiv, suché krmivo.  
(511) 28, 31  
(210) O-455757

(111) **298593**  
(220) 14.01.2008  
(151) 18.06.2008  
(540)

### JANKAR

(730) **JANKAR PROFI, s.r.o.**, Čeladná 262, Čeladná, okres Frýdek-Místek, 73912, CZ  
(740) Ing. Iva Rylková, Polská 1525, Ostrava - Poruba, 70800  
(510) (3) mýdla, medicínální mýdla, přípravky do koupele nebo po koupeli, přípravky pro péči o pleť, rtěnky, dekorativní kosmetika, kosmetické přípravky, pomády na rty, krášlicí masky, propolis (pro kosmetické účely), mateří kasička (pro kosmetické účely), zubní pasty, prášky (pro čištění nebo bělení zubů), ústní vody, balzámy pro kosmetické účely, politory (leštidla), vosky na čištění nebo leštění, vosky na podlahy, vosky depilační, vosky na vlasy; (5) tinktury pro léčebné účely, léčebná kosmetika, kloktadla, masti pro léčebné účely, přípravky na bázi propolisu pro léčebné účely, přípravky na bázi mateří kasičky pro léčebné účely, balzámy pro léčebné účely, dietetické přípravky pro léčebné účely, potraviny pro batolata, antibakteriální přípravky, antiseptika, fungicidy, dezinfekční přípravky; (30) perníky, medovníky, zákusky, dorty, pečivo, jemné pečivo, cukrovinky, výrobky z obilnin, přípravky do pečiva, těsta, kvasinky, kvasnice, med, mateří kasička pro lidskou spotřebu, melasový sirup, melasa, přísady do nápojů (jiné než esence), propolis pro lidskou spotřebu, sorbet (zmrzlinový nápoj), přírodní sladidla, čaj, káva, kávové náhražky; (32) ovocné šťávy a nápoje z ovocných šťáv, vína s odstraněným alkoholem, pivo, ovocný nektar nealkoholický, šumivé nápoje, ovocné sirupy, energetické nápoje a jiné nealkoholické nápoje v rámci této třídy; (33) medovina, alkoholické nápoje (s výjimkou piva), vína, lihoviny, likéry, alkoholické esence, aperitivy (na bázi vína nebo alkoholických nápojů); (35) zprostředkování nákupu a prodeje výše uvedeného zboží a včelích produktů, reklama, reklama on-line, služby internetového obchodu v rámci této třídy, zasílání vzorků zboží; (44) farmaceutické poradenství, služby lékárny a související poradenství, pronájem ordinací, pronájem zdravotnických zařízení, pronájem lékáren, půjčování zdravotnických potřeb a zařízení, zprostředkování výše uvedených služeb.  
(511) 3, 5, 30, 32, 33, 35, 44  
(210) O-455346

(111) **298633**  
(220) 11.02.2008  
(151) 18.06.2008  
(540)



(591) Barevná  
(730) **REMACHEM a.s.**, Partyzánská 4645/40, Prostějov, 79601, CZ  
(740) Ing. Marie Smrčková, patentový zástupce, Velflíkova 10, Praha 6, 16000  
(510) (1) chemické prostředky pro průmyslové čištění a odmašťování, průmyslová lepidla a tmely, chladicí kapaliny; (3) přípravky pro odmašťování, čištění, mýdla a mycí gely; (4) průmyslová maziva, oleje, obráběcí emulze, biooleje a biomaziva pro průmysl.  
(511) 1, 3, 4  
(210) O-456274

(111) **298636**  
(220) 11.02.2008  
(151) 18.06.2008  
(540)

### Hustý Jahody

(730) **STOCK Plzeň-Božkov s.r.o.**, Palírenská 641/2, Plzeň - Božkov, 32600, CZ  
(740) Čermák a spol., Mgr. Lukáš Lorenc, advokát, Elišky Peškové 15, Praha 5, 15000  
(510) (16) propagační předměty z papíru a plastických hmot, zejména kalendáře, letáky, plakáty, karty, tužky, pera, svorky v rámci této třídy; (33) alkoholické nápoje (s výjimkou piva); (35) propagační činnost, reklamní činnost.  
(511) 16, 33, 35  
(210) O-456290

(111) **298834**  
(220) 18.02.2008  
(151) 25.06.2008  
(540)

### APHLOX

(730) **Herbacos Recordati s.r.o.**, Štrossova 239, Pardubice, 53003, CZ  
(740) Mgr. Ondřej Čálek, patentový zástupce, Nad Palatou 12, Praha 5, 15000  
(510) (3) kosmetické přípravky.  
(511) 3  
(210) O-456497

(111) **298949**  
(220) 11.02.2008  
(151) 01.07.2008  
(540)

## REMAFLUID

(730) **REMACHEM a.s.**, Partyzánská 4645/40, Prostějov, 79601, CZ  
(740) Ing. Marie Smrčková, patentový zástupce, Velflíkova 10, Praha 6, 16000  
(510) (1) chemické prostředky pro průmyslové čištění a odmašťování.  
(511) 1  
(210) O-456275



(111) **299183**  
(220) 06.02.2008  
(151) 15.07.2008  
(540)



(730) **Lehká stavební technika s.r.o.**, Hulínská 1814/1B, Kroměříž, 76701, CZ  
(740) Patentová a známková kancelář, Ing. Jaromír Příklad, Včelín 1161, Hulín, 76824  
(510) (7) stroje a zařízení na výrobu, řezání a úpravu stavebních materiálů, pily a jejich části jako součást strojů; (9) elektrické stroje a zařízení pro úpravu materiálů, zejména stavebních materiálů, dřeva a kovů; (35) maloobchodní a velkoobchodní prodej a zprostředkovatelské služby v oblasti nákupu a prodeje výrobků ve třídě 7 a 9, propagační, reklamní a informační činnost všeho druhu, marketing, reklamní a propagační činnost; (37) servisní činnost v oblasti strojů, nástrojů a přístrojů vztahující se k výrobkům ve třídě 7 a 9; (42) vývoj, výzkum a inženýrsko-projektová činnost v oblasti strojů a zařízení pro všeobecné účely, výzkum a vývoj v oblasti přírodních, technických a společenských věd.  
(511) 7, 9, 35, 37, 42  
(210) O-456133

(111) **299232**  
(220) 06.03.2008  
(151) 15.07.2008  
(540)

### CITI

(730) **Citigroup Inc.**, 388 Greenwich Street, New York 10013, NY, US  
(740) Čermák Hořejš Matějka a spol., JUDr. Jan Matějka, advokát, Národní 32, Praha 1, 11000  
(510) (9) přístroje a nástroje vědecké, námořní, geodetické, fotografické, filmové, optické, přístroje pro vážení, měření, signalizaci, kontrolu (inspekci), záchranu a přístroje pro vyučování, přístroje a nástroje pro vedení, přepínání, přeměnu, akumulaci, regulaci nebo řízení elektrického proudu, přístroje pro záznam, převod, reprodukci zvuku nebo obrazu, magnetické nosiče zvukových záznamů, gramofonové desky, automatické distributory a mechanismy pro přístroje a mince, zapisovací pokladny, počítačové stroje, přístroje pro zpracování informací a počítače, hasicí přístroje; (35) propagace zboží a služeb ostatních podnikatelů pomocí věrnostních, bonusových a splátkových programů úvěrových karet a finančních služeb, propagace prodeje účtů úvěrových karet pomocí pobídkových bonusových programů, propagace prodeje peněžních účtů pomocí programů pobídkových bonusových programů, věrnostní a bonusové programy pro uživatele úvěrových karet, zejména cestou poskytování peněžních a jiných rabatů za používání úvěrových karet, marketingové služby v oblasti financí, pojištění a investic, monitorování zpráv o spotřebitelských úvěrech zákazníků a zaslání oznámení v případě, že v nich dojde ke změnám a bonusové a pobídkové programy zaměřené na podporu otevření finančních produktů a jejich vedení, včetně účtů pasiv a účtů spotřebitelských úvěrů.  
(511) 9, 35  
(210) O-457040

(111) **299380**  
(220) 05.03.2008  
(151) 22.07.2008  
(526) VÝZKUM DOPRAVNÍ BEZPEČNOSTI.  
(540)



(591) Barevná  
(730) **ŠKODA AUTO a.s.**, tř. Václava Klementa 869, Mladá Boleslav, Mladá Boleslav II, 29301, CZ  
(510) (12) pozemní vozidla a jejich části, vše ve třídě 12; (35) propagace dopravní bezpečnosti, služby související se zajištěním dopravní bezpečnosti v rámci této třídy, reklama, obchodní administrativa, kancelářské práce; (37) opravy, údržba, servis, seřizování a čištění motorových vozidel; (41) vzdělávací, výchovná a osvětová činnost v oblasti dopravní bezpečnosti; (42) poskytování speciálních informací, odborného poradenství a pomoci, konzultační a posudkové činnosti v oblasti dopravní bezpečnosti.  
(511) 12, 35, 37, 41, 42  
(210) O-456967

(111) **299529**  
(220) 15.02.2008  
(151) 29.07.2008  
(540)



(591) Barevná  
(730) **Komerční banka, a.s.**, Na Příkopě 969/33, Praha 1, Staré Město, 11407, CZ  
(510) (16) papírové nosiče informací, zejména tiskoviny, letáky, propagační materiály, plakáty, fotografie, psací a kancelářské potřeby, papírenské zboží; (35) inzertní, reklamní a propagační činnost, pomoc a poradenství při řízení obchodní činnosti, obchodní administrativa, kancelářské práce, marketing; (36) provádění všech bankovních obchodů a poskytování všech bankovních služeb i ve vztahu k zahraničí.  
(511) 16, 35, 36  
(210) O-456457

(111) **299538**  
(220) 25.02.2008  
(151) 29.07.2008  
(540)



(730) **JANKAR PROFI, s.r.o.**, Čeladná 262, Čeladná, okres Frýdek-Místek, 73912, CZ  
(740) Ing. Iva Rylková, Polská 1525, Ostrava - Poruba, 70800  
(510) (3) mýdla, medicínální mýdla, přípravky do koupele nebo po koupeli, přípravky pro pěstění pleti, rtěnky, dekorativní kosmetika, kosmetické přípravky, pomády na rty, krásličí masky, propolis (pro kosmetické účely), mateří kasička (pro kosmetické účely), zubní pasty, prášky (pro čištění nebo bělení zubů), ústní vody, politory (leštidla), vosky na čištění nebo leštění, vosky na podlahy, vosky depilační, vosky na vlasy, vše v rámci této třídy; (4) vosk jako surovina, vosk včelí, vosk na svícení, výrobky z vosku v rámci této třídy, svíčky; (5) tinktury pro léčebné účely, léčebná kosmetika, kloktadla, masti pro léčebné účely, přípravky na bázi propolisu pro léčebné účely, přípravky na bázi mateří kasičky pro léčebné účely, balzámy pro léčebné účely, dietetické přípravky pro léčebné účely, potraviny pro batolata, antibakteriální přípravky, antiseptika, fungicidy, dezinfekční přípravky; (30) perníky, medovníky, zákusky, dorty, pečivo, jemné pečivo, cukrovinky, výrobky z obilnin, přípravky do pečiva těsta, kvasinky, kvasnice, med, mateří kasička pro lidskou spotřebu, melasový sirup, melasa, přísady do nápojů (jiné než esence), propolis pro lidskou spotřebu, šorbet (zmrzlinový nápoj), přírodní sladidla, čaj, káva, kávové náhražky; (33) medovina, alkoholické nápoje (s výjimkou pív), vína, lihoviny, likéry, alkoholické esence, aperitivy (na bázi vína nebo alkoholických nápojů).  
(511) 3, 4, 5, 30, 33  
(210) O-456691

(111) **299550**  
(220) 28.02.2008  
(151) 29.07.2008  
(540)

**eko komíny**

(730) **Vanko Radek Ing.**, Purkyňova 11, Praha 1, 11000, CZ  
(740) Ing. Dobroslav Musil, patentová kancelář, Ing. Dobroslav Musil, Zábřdovická 801/11, Brno, Zábřdovice, 61500  
(510) (6) kovové konstrukce komínů, kovové komíny, kovové komínové vložky a jiné součásti komínů, kouřové roury, kouřovody, kovové části topenišť, kovové klempířské výrobky, kovové konstrukce, kovové lávky a žebříky, kovová zábradlí; (16) periodické a neperiodické tiskoviny, reklamní, propagační, inzertní a informační materiály (například katalogy, prospekty, plakáty, letáky), fotografie a jiná vyobrazení, tiskopisy, obchodní a technická dokumentace na papírovém nosiči, výstupy počítačů v papírové formě, obaly a obálky v jiné třídě neobsažené; (19) stavební

materiály nekovové, zejména zdící a výplňové, stavební hmoty, roury, trouby, trubky a tvarovky nekovové, stavební tvarovky, součásti komínů nekovové v jiných třídách nezařazené, klempířské prvky nekovové; (35) zprostředkování obchodu výrobky uvedenými u tříd 6 a 19, zprostředkování obchodu s materiály těsnícími a izolačními, zprostředkování obchodu s kotly, krby, krbovými vložkami, kamny, topenářským a železářským zbožím, krbovým náčiním, náčiním k čištění komínů a topenišť, čisticími prostředky a přípravky, zprostředkování obchodu s hutním materiálem, administrativní a účetní činnosti, pořádání výstav a přehlídek komerčního charakteru, předvádění a nabízení zboží, prezentace služeb, reklamní a propagační činnost, vydávání a šíření reklamních a propagačních materiálů; (37) stavební výroba, práce stavební a montážní, výstavba a kompletace komínů, vložkování komínů, instalace a osazení kotlů, výstavba a montáže topenišť, montážní, servisní, údržbářské a opravárenské činnosti, preventivní a revizní prohlídky komínů, kotlů a topenišť, zajišťování takovýchto prohlídek a revizí, čištění kotlů, komínů a topenišť, přípravné práce pro stavby, zejména práce lešenářské, montáž a demontáž bednění; (42) poradenské služby v oboru kotlů, topenišť, komínů a komínové techniky, konstrukční, projekční a technologická činnost v oboru kotlů, topenišť, komínů a komínové techniky, odborné posudky v oboru kotlů, topenišť, komínů a komínové techniky, tvorba software pro uvedenou oblast.

(511) 6, 16, 19, 35, 37, 42  
(210) O-456826

(111) **299745**  
(220) 14.03.2008  
(151) 06.08.2008  
(540)

## RUMIHELP

(730) **FIDES AGRO, spol. s r.o.**, Šardice 709, Šardice, 69613, CZ  
(740) Patentová a známková kancelář, Ing. Jaromír Příkryl, Včelín 1161, Hulín, 76824  
(510) (1) chemické výrobky určené pro průmysl, zemědělství, zahradnictví a lesnictví; (5) výrobky zvěrolékařské, výživové krmné doplňky pro zvířata ve formě koncentrátů, prášků, granulí, to vše pro lékařské účely; (31) výrobky zemědělské, zahradnické, lesnické, krmivářské výrobky a doplňkové krmné směsi.  
(511) 1, 5, 31  
(210) O-457297

(111) **299881**  
(220) 14.03.2008  
(151) 13.08.2008  
(540)

**COLORIT**

(730) **COLORIT spol. s r.o.**, Vazová 2630, Uherský Brod, 68801, CZ  
(740) Patentová a známková kancelář, Ing. Jaromír Příkryl, Včelín 1161, Hulín, 76824  
(510) (2) barvy, laky, autolaky, emaily, fermeže, prostředky k ochraně chrómů, ochranné nástřiky, mazací a antikorozi prostředky, oleje a barvy antikorozi, ochranné konzervační výrobky; (3) autokosmetika, lešticí výrobky, odmašťovače, prostředky pro čištění motorů, prostředky k odstraňování barev a fermeží, penetrační prostředky; (35) maloobchodní a velkoobchodní prodej a zprostředkovatelské služby v oblasti nákupu a prodeje výrobků ve třídě 2 a 3, propagační, reklamní a informační činnost všeho druhu, marketing, reklamní a propagační činnost, marketing, elektronický obchod a internetový obchod s výrobky ve třídě 2 a 3.

(511) 2, 3, 35  
(210) O-457293

(111) **299882**  
(220) 14.03.2008  
(151) 13.08.2008  
(540)

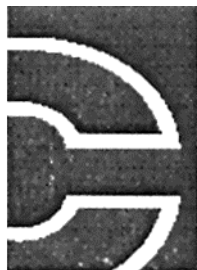

(730) **COLORIT spol. s r.o.**, Vazová 2630, Uherský Brod, 68801, CZ  
(740) Patentová a známková kancelář, Ing. Jaromír Příklad, Včelín 1161, Hulín, 76824  
(510) (2) barvy, laky, autolaky, emaily, fermeže, prostředky k ochraně chrómů, ochranné nástřiky, mazací a antikorozi prostředky, oleje a barvy antikorozi, ochranné konzervační výrobky; (3) autokosmetika, lešticí výrobky, odmašťovače, prostředky pro čištění motorů, prostředky k odstraňování barev a fermeží, penetrační prostředky; (35) maloobchodní a velkoobchodní prodej a zprostředkovatelské služby v oblasti nákupu a prodeje výrobků ve třídě 2 a 3, propagační, reklamní a informační činnost všeho druhu, marketing, reklamní a propagační činnost, marketing, elektronický obchod a internetový obchod s výrobky ve třídě 2 a 3.  
(511) 2, 3, 35  
(210) O-457294

(111) **299891**  
(220) 18.03.2008  
(151) 13.08.2008  
(540)



(730) **KAPUNE group a.s.**, Sopečná 58, Karlovy Vary, 36018, CZ  
(510) (3) esenciální oleje (éterické) a silice, vonné oleje; (5) koupelové bahno, zábalové bahno, obkladové bahno, přírodní ručně vyráběná mýdla, tekutá mýdla, šampóny, přísady do koupelí s obsahem bahna, masti, zubní pasty, koupelové soli, masážní emulze, vše na bázi přírodních materiálů.  
(511) 3, 5  
(210) O-457405

(111) **299892**  
(220) 18.03.2008  
(151) 13.08.2008  
(540)



(730) **KAPUNE group a.s.**, Sopečná 58, Karlovy Vary, 36018, CZ  
(510) (3) esenciální oleje (éterické) a silice, vonné oleje; (5) koupelové bahno, zábalové bahno, obkladové bahno, přírodní ručně vyráběné mýdla, tekutá mýdla, šampóny, přísady do koupelí s obsahem bahna, masti, zubní pasty, koupelové soli, masážní emulze, vše na bázi přírodních materiálů.  
(511) 3, 5  
(210) O-457406

(111) **299893**  
(220) 18.03.2008  
(151) 13.08.2008  
(540)



(730) **KAPUNE group a.s.**, Sopečná 58, Karlovy Vary, 36018, CZ  
(510) (3) esenciální oleje (éterické) a silice; (5) koupelové bahno, zábalové bahno, obkladové bahno, přírodní ručně vyráběná mýdla, tekutá mýdla, šampóny, přísady do koupelí s obsahem bahna, masti, zubní pasty, koupelové soli, masážní emulze, vše na bázi přírodních materiálů.  
(511) 3, 5  
(210) O-457407

(111) **299912**  
(220) 27.03.2008  
(151) 13.08.2008  
(540)



(591) Barevná  
(730) **Vašiček - pekařství a cukrářství, s.r.o.**, Sušilova 50 č.p. 1293, Zábřeh, 78901, CZ  
(740) Patentový zástupce, Doc. Ing. Jindřich Špaček, CSc., Svatopluka Čecha 1939/106A, Brno, 61200  
(510) (30) mouka, obilné výrobky, pekárenské a cukrárenské výrobky, pečivo, pečivo jemné a trvanlivé, pečivo máslové, pečivo sladové, pečivové hmoty, pečivové prášky a pasty, suroviny a polotovary pro pekárenskou a cukrářskou výrobu, potravinářské mouky, bezlepkové pečivo, výrobky z mouky, luštěnin a obsahující mouku z obilovin, chléb všeho druhu, cukrářské pečivo a cukrářské výrobky, mandlové těsto, marcipán, potravinové doplňky spadající do této třídy, chuťové přísady, koláče s náplní, medovník, dorty, zákusky, káva, čaj, kakao, cukr, rýže, tapioka, kávové náhražky, med, sirup melasový, droždí pro kynutí, sůl, hořčice, ocet, omáčky (k dochucení), koření, led pro osvěžení, bombóny, včetně čokoládových, polévaných, gumových, sladových a mentolových; (34) tabák a tabákové výrobky; (40) pekárenská a cukrárenská výroba, zpracování těsta, pečení, výroba pekařských a cukrářských výrobků; (43) hostinská činnost, služby zajišťující stravování a nápoje, restaurační a kavárenské služby, služby rychlého občerstvení, automaty (rychlé občerstvení), bufety, jídelny, kavárny, samoobslužné restaurace, dočasné ubytování.  
(511) 30, 34, 40, 43  
(210) O-457648

(111) **300132**  
(220) 21.03.2008  
(151) 27.08.2008  
(540) **VERAL Neo. Lék, kterému můžete věřit.**  
(730) **Herbacos Recordati s.r.o.**, Štrossova 239, Pardubice, 53003, CZ  
(740) Mgr. Ondřej Čálek, patentový zástupce, Nad Palatou 12, Praha 5, 15000  
(510) (5) léčiva, farmaceutické výrobky humánní.  
(511) 5  
(210) O-457535

(111) **300310**  
(220) 28.04.2008  
(151) 03.09.2008  
(540)

**PKS** | **okna** prověřená Vysočinou

(591) Barevná  
(730) **PKS okna a.s.**, Brněnská 126/38, Žďár nad Sázavou, 59139, CZ  
(510) (6) okna, dveře, stěny, zimní zahrady a fasády z kovu; (19) okna, dveře, stěny, zimní zahrady z plastu, dřeva, dřevohliníku a skla; (37) montáž (instalace) oken, dveří, stěn, zimních zahrad, fasád a jiných výplní stavebních otvorů a s tím související stavební služby.  
(511) 6, 19, 37  
(210) O-458587

(111) **300311**  
(220) 28.04.2008  
(151) 03.09.2008  
(540)

**PKS** | **okna**

(591) Barevná  
(730) **PKS okna a.s.**, Brněnská 126/38, Žďár nad Sázavou, 59139, CZ  
(510) (6) okna, dveře, stěny, zimní zahrady a fasády z kovu; (19) okna, dveře, stěny, zimní zahrady z plastu, dřeva, dřevohliníku a skla; (37) montáž (instalace) oken, dveří, stěn, zimních zahrad, fasád a jiných výplní stavebních otvorů a s tím související stavební služby.  
(511) 6, 19, 37  
(210) O-458588

(111) **300312**  
(220) 28.04.2008  
(151) 03.09.2008  
(540)



(730) **PKS okna a.s.**, Brněnská 126/38, Žďár nad Sázavou, 59139, CZ  
(510) (6) okna, dveře, stěny, zimní zahrady a fasády z kovu; (19) okna, dveře, stěny, zimní zahrady z plastu, dřeva, dřevohliníku a skla; (37) montáž (instalace) oken, dveří, stěn, zimních zahrad, fasád a jiných výplní stavebních otvorů a s tím související stavební služby.  
(511) 6, 19, 37  
(210) O-458589

(111) **300323**  
(220) 07.05.2008  
(151) 03.09.2008  
(540)

## OSAGRANĐ

(730) **Zentiva, k.s.**, U Kabelovny 130, Praha 10, Dolní Měcholupy, 10237, CZ  
(740) ČERVENKA, KLEINTOVÁ, TURKOVÁ Patentová, známková a advokátní kancelář, Ing. Eva Kleintová, Budečská 6, Praha 2, 12000  
(510) (5) léčiva, farmaceutické přípravky humánní.  
(511) 5  
(210) O-458885

(111) **300326**  
(220) 07.05.2008  
(151) 03.09.2008  
(540)

## ОСАГРАНД

(730) **Zentiva, k.s.**, U Kabelovny 130, Praha 10, Dolní Měcholupy, 10237, CZ  
(740) ČERVENKA, KLEINTOVÁ, TURKOVÁ Patentová, známková a advokátní kancelář, Ing. Eva Kleintová, Budečská 6/974, Praha 2, 12000  
(510) (5) léčiva, farmaceutické přípravky humánní.  
(511) 5  
(210) O-458888

(111) **300410**  
(220) 15.04.2008  
(151) 10.09.2008  
(540)



(591) Barevná  
(730) **TERMOCON s.r.o.**, Valentinská 557, Novosedlice, 41731, CZ  
(740) ZEMAN - podkrušnohorská patentová a známková kancelář, Petr Zeman, Hradní 301, Loket, 35733  
(510) (35) zprostředkování obchodu stavebními materiály kovovými, zprostředkování obchodu stavebními materiály nekovovými a stavebními hmotami, zprostředkování obchodu materiály těsnicími a izolačními, zprostředkování obchodu stavebními materiály, jež jsou součástí zateplovacích systémů, zprostředkování obchodu výplněmi stavebních otvorů, zprostředkování obchodu stavebním kováním, spojovacími materiály, zámečnickými a klempířskými výrobky, spojkami, úchyty a jinými drobnými výrobky zejména z kovu, předvádění zboží, prezentace služeb, poradenství ve věci stavebních materiálů, stavebních hmot, izolačních a těsnicích materiálů z hlediska jejich vlastností, obchodních podmínek a cen, předvádění zboží, prezentace služeb; (37) provádění staveb včetně jejich změn, práce stavebně montážní a jiné činnosti stavebních řemesel spadajících do rámce hlavní stavební výroby, činnosti stavebních řemesel spadajících do rámce přidružené stavební výroby, zejména práce izolačnické, opravy a úpravy budov, zejména sanace betonových konstrukcí, provádění půdních vestaveb a střešních nástaveb, opravy vnitřních rozvodů v budovách, úpravy a opravy bytových jader, rekonstrukce a výměny výplní stavebních otvorů, opravy, úpravy a rekonstrukce balkonů a lodžii, montáže a instalace zimních zahrad, přípravné práce pro stavby, například práce lešenářské, montáž a demontáž bednění apod., poradenství v oboru staveb, včetně údržby budov, poradenství v oboru stavebních materiálů, stavebních hmot, izolačních a těsnicích materiálů z hlediska jejich užití, poradenství v oboru zateplovacích systémů z hlediska jejich montáže a údržby, stavební dozor; (42) práce konstruktérské a projekční a jejich zajišťování, autorský dozor, provádění a zajišťování statických výpočtů, práce technologické ve stavebnictví, zajišťování laboratorních prací a technických zkoušek materiálů, poradenství ve věci zateplovacích systémů z hlediska energetických nákladů.  
(511) 35, 37, 42  
(210) O-458195

(111) **300416**  
(220) 21.04.2008  
(151) 10.09.2008  
(540)

**AZ** beton

(730) **AZ BETON s.r.o.**, Kněžpole 89, Kněžpole, 68712, CZ  
(740) Patentová a známková kancelář, Ing. Jaromír Příkryl, Včelín 1161, Hulín, 76824  
(510) (19) cementové zboží a umělý kámen, beton, betonové směsi, maltové směsi, dlažební prvky, včetně tvarovaných dlaždic, dlažební panely, dlažební kostky a kameny, dělicí a okrajové stavební prvky jako obrubníky, mostní obruby, vozovkové dělicí prvky, tvarovky, kameninové a cementové roury, keramické stavební prvky a keramické stavební doplňky, stavební dřevo, stavební sklo, včetně skleněných cihel a dlaždic, velkoplošné betonové dlaždice, betonové, keramické a kamenné stavební prvky pro veřejná prostranství a venkovní architekturu, architektonické prvky (nekovové), nekovové stavební výrobky v rámci této třídy; (35) maloobchodní a velkoobchodní prodej a zprostředkovatelské služby v oblasti nákupu a prodeje výrobků uvedených ve třídě 19, reklamní, inzertní a propagační činnost, internetový obchod s výrobky ve třídě 19.  
(511) 19, 35  
(210) O-458333

(111) **300969**  
(220) 13.03.2008  
(151) 08.10.2008  
(540)

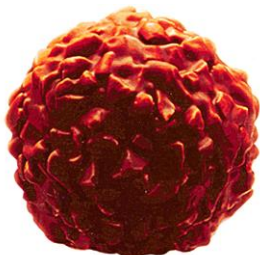

(591) Barevná  
(730) **FERRERO S.p.A.**, Piazzale Pietro Ferrero 1, Alba (CN) 12051, IT  
(740) Mgr. David Řehák, Slavíkova 15, Praha 2, 12000  
(510) (30) pečivo a cukrářské výrobky, výrobky z čokolády.  
(511) 30  
(210) O-457255

(111) **301077**  
(220) 18.06.2008  
(151) 08.10.2008  
(540)

### **Pyrorock**

(730) **ROCKWOOL International A/S**, Hovedgaden 584, Hedehusene, DK  
(740) JUDr. Miroslav Kupka, patentový zástupce, Levého 1532, Rakovník, 26901  
(510) (17) izolační materiály z minerální vlny; (19) stavební hmoty nekovové.

(511) 17, 19  
(210) O-460096

(111) **301078**  
(220) 18.06.2008  
(151) 08.10.2008  
(540)

### **Frontrock**

(730) **ROCKWOOL International A/S**, Hovedgaden 584, Hedehusene, DK  
(740) JUDr. Miroslav Kupka, patentový zástupce, Levého 1532, Rakovník, 26901  
(510) (17) izolační materiály z minerální vlny; (19) stavební hmoty nekovové.  
(511) 17, 19  
(210) O-460097

(111) **301079**  
(220) 18.06.2008  
(151) 08.10.2008  
(540)

### **Monrock**

(730) **ROCKWOOL International A/S**, Hovedgaden 584, Hedehusene, DK  
(740) JUDr. Miroslav Kupka, patentový zástupce, Levého 1532, Rakovník, 26901  
(510) (17) izolační materiály z minerální vlny; (19) stavební hmoty nekovové.  
(511) 17, 19  
(210) O-460098

(111) **301204**  
(220) 18.06.2008  
(151) 15.10.2008  
(540)

### **Toprock**

(730) **ROCKWOOL International A/S**, Hovedgaden 584, Hedehusene, DK  
(740) JUDr. Miroslav Kupka, patentový zástupce, Levého 1532, Rakovník, 26901  
(510) (17) izolační materiály z minerální vlny; (19) stavební hmoty nekovové.  
(511) 17, 19  
(210) O-460089

(111) **301205**  
(220) 18.06.2008  
(151) 15.10.2008  
(540)

### **Rockprofil**

(730) **ROCKWOOL International A/S**, Hovedgaden 584, Hedehusene, DK  
(740) JUDr. Miroslav Kupka, patentový zástupce, Levého 1532, Rakovník, 26901  
(510) (17) izolační materiály z minerální vlny; (19) stavební hmoty nekovové.  
(511) 17, 19  
(210) O-460091

(111) **301206**  
(220) 18.06.2008  
(151) 15.10.2008  
(540)

### **Ceilingrock**

(730) **ROCKWOOL International A/S**, Hovedgaden 584, Hedehusene, DK  
(740) JUDr. Miroslav Kupka, patentový zástupce, Levého 1532, Rakovník, 26901  
(510) (17) izolační materiály z minerální vlny; (19) stavební hmoty nekovové.  
(511) 17, 19  
(210) O-460092

(111) **301207**  
(220) 18.06.2008  
(151) 15.10.2008  
(540)

### Rollrock

(730) **ROCKWOOL International A/S**, Hovedgaden 584, Hedehusene, DK  
(740) JUDr. Miroslav Kupka, patentový zástupce, Levého 1532, Rakovník, 26901  
(510) (17) izolační materiály z minerální vlny; (19) stavební hmoty nekovové.  
(511) 17, 19  
(210) O-460093

(111) **301442**  
(220) 05.06.2008  
(151) 29.10.2008  
(540)

### KB Realitní leasing

(730) **Komerční banka, a.s.**, Na Příkopě 969/33, Praha 1, Staré Město, 11407, CZ  
(510) (36) služby finanční, peněžní, nemovitostní a pojišťovací, zejména přijímání vkladů od veřejnosti, poskytování úvěrů, investování do cenných papírů na vlastní účet, finanční pronájem (finanční leasing), platební styk a zúčtování, vydávání platebních prostředků jako platebních karet, cestovních šeků, poskytování záruk, otevírání akreditivů, obstarávání inkasa, poskytování investičních služeb, obchodování na vlastní účet nebo na účet klienta s devizovými hodnotami a se zlatem, finanční makléřství, směnářské činnosti (nákup devizových prostředků), výkon funkce depozitáře, poskytování bankovních informací, pronájem bezpečnostních schránek, vydávání hypotečních zástavních listů a činnosti, které přímo souvisejí s činnostmi výše uvedenými; (45) právní služby.  
(511) 36, 45  
(210) O-459683

(111) **301443**  
(220) 05.06.2008  
(151) 29.10.2008  
(540)

### KB RE leasing

(730) **Komerční banka, a.s.**, Na Příkopě 969/33, Praha 1, Staré Město, 11407, CZ  
(510) (36) služby finanční, peněžní, nemovitostní a pojišťovací, zejména přijímání vkladů od veřejnosti, poskytování úvěrů, investování do cenných papírů na vlastní účet, finanční pronájem (finanční leasing), platební styk a zúčtování, vydávání platebních prostředků jako platebních karet, cestovních šeků, poskytování záruk, otevírání akreditivů, obstarávání inkasa, poskytování investičních služeb, obchodování na vlastní účet nebo na účet klienta s devizovými hodnotami a se zlatem, finanční makléřství, směnářské činnosti (nákup devizových prostředků), výkon funkce depozitáře, poskytování bankovních informací, pronájem bezpečnostních schránek, vydávání hypotečních zástavních listů a činnosti, které přímo souvisejí s činnostmi výše uvedenými; (45) právní služby.  
(511) 36, 45  
(210) O-459684

(111) **301849**  
(220) 17.05.2008  
(151) 19.11.2008  
(540)



(730) **Rezek Petr**, U nemocnice 2190/1, Teplice, 41501, CZ  
(740) ZEMAN - podkrušnohorská patentová a známková kancelář, Petr Zeman, Hradní 301, Loket, 35733  
(510) (16) výrobky z papíru, zejména obaly, tiskárenské výrobky jako katalogy, prospekty, plakáty, letáky a jiné propagační, reklamní a informační materiály, tiskopisy, počítačové výstupy v papírové formě, visačky, etikety, obaly z plastů v jiné třídě nezařazené, papírnické zboží, jako například obálky, kancelářský a dopisní papír, pořadače, rychlovaže, kalendáře, diáře, psací potřeby, pouzdra a stojánky na ně; (24) tkaniny a textilní výrobky, které nejsou uvedeny v jiných třídách, zejména ložní prádlo (prostěradla, povlečení), ložní pokrývky a příkrývky, lůžkové přehozy, sypkovina, povlaky na polštáře, plědy, osušky, ručníky, žínky, mycí rukavice, sprchové závěsy textilní i plastové, jiné textilie pro koupelny (kromě oblečení), ubrusy, banketní sukně, ubrusky stolní, utěrky, záclonovina, záclony, textilní závěsy interiérové, tapety textilní, vlajkovina a výrobky z ní, kapesníky látkové, látky včetně oděvních - textilní metráž, spací pytle; (25) oděvy všeho druhu, včetně společenských, sportovních, plážových, domácích, pro volný čas, pracovních, stejnokrojů, prádlo osobní všeho druhu, kloboučnické výrobky, čepice, oděvní doplňky v jiné třídě nezařazené, zejména rukavice, šály, šátky, kravaty, plastróny, opasky, límce, manžety - součásti oděvů, rukávnický, závoje, šerpy, šle, ponožky, punčochové zboží, pletené zboží, župany, noční prádlo, plavky, pláště, plenky dětské textilní, obuv všeho druhu včetně společenské, vycházkové, sportovní, pracovní, plážové, domácí; (35) zprostředkování obchodu, nabízení a předvádění zboží, zásilkový a internetový obchod, vše v oboru výrobků uvedených u tříd 24 a 25, šíření reklamních a propagačních materiálů, průzkum trhu, řízení obchodní firmy, pomoc při řízení obchodních záležitostí; (40) úprava tkanin, šití a úprava textilních výrobků, zejména oděvů, prádla, lůžkovin, interiérových textilií.  
(511) 16, 24, 25, 35, 40  
(210) O-459145

(111) **301873**  
(220) 13.06.2008  
(151) 19.11.2008  
(540)

**UNICORN**  
MORE THAN SOFTWARE

(730) **Unicorn a.s.**, V Kapslovně 2767/2, Praha 3, 13000, CZ  
(740) Čermák a spol., Mgr. Lukáš Lorenc, advokát, Elišky Peškové 15, Praha 5, 15000

(510) (9) přístroje pro zpracování informací, počítače, počítačové programy/software, elektronické počítačové informační a řídicí systémy/technologie, nosiče dat v elektronické podobě a zvukově-obrazové záznamy magnetické nebo v elektronické podobě, elektronické nosiče dat se vzdělávací/výukovou tematikou, dále s tematikou programování/software, výpočetní technikou a informačními/komunikačními technologiemi, příslušenství k výpočetní technice spadající do této třídy - modemy, servery, mikroprocesory, čipy, počítačové tiskárny, monitory, čtecí a snímací elektronické přístroje pro identifikaci zboží/osob, elektronické/magnetické platební produkty - platební karty, elektronické/magnetické identifikační karty, elektronické klíče/kódy, přístroje telekomunikační techniky, satelitní technika, zařízení pro vysílání, kódování a dekódování signálů/informací, přístroje pro záznam, převod a reprodukci zvuku/obrazu, audio-video přístroje, elektrosoučástky všeho druhu, baterie a akumulátory, elektrické vodiče - kabely všeho druhu, přístroje pro měření a regulaci, vážení, kontrolu a signalizaci, přístroje optické, filmové, fotografické, vědecké aparáty a přístroje, přístroje pro vedení, výrobu, přepínání, přeměnu, akumulaci, regulaci nebo řízení elektrického proudu, ochranné pomůcky uvedené v této třídě; (16) učebnice všeho druhu, sešity, skripta, školní potřeby spadající do této třídy, psací a kancelářské potřeby všeho druhu uvedené v této třídě, periodické a neperiodické tiskoviny - odborná literatura, knihy, časopisy, fotografie, letáky, brožury, kalendáře, diáře, psací a kancelářské potřeby k reklamním účelům spadající do této třídy, papír a výrobky z papíru, kartón a kartonážní výrobky, lepenka a výrobky z lepenky, výrobky z vlnité lepenky, papír pro kancelář - xerografický, papír pro tisk a obalový papír, obalové a lepicí pásy a fólie, etikety, samolepicí fólie a papíry, obaly a fólie z PE, PP nebo jiných plastických hmot pro balení a obalení tiskovin - knih, učebnic, sešitů apod., magnetické tabule; (35) činnost ekonomických a organizačních poradců, služby a poradenství v oblasti managementu, řízení firmy, obchodní strategie, obchodní správa podnikatelských subjektů/firem a obchodních podílů ve firmách, marketingová, reklamní a inzertní činnost, průzkumy trhu, administrativní služby, daňové a účetní služby a poradenství, personální služby a poradenství, provoz elektronických obchodů (internetových e-shopů), automatizované zpracování dat, správa obchodních dat, zprostředkování v oblasti obchodu s výpočetní technikou a počítačovým příslušenstvím, počítačovými programy, počítačovými informačními a řídicími systémy a technologiemi, elektronickými médii - nosiči dat, telekomunikační a kancelářskou technikou, audio-video technikou, vzdělávací a prezentační technikou a pomůckami, učebnicemi a tiskovinami všeho druhu, školními a psacími potřebami, reklamními předměty, oděvy a obuví, sortovními potřebami, hračkami a hrami a potřebami pro domácnost, pořádání komerčních a reklamních seminářů, veletrhů a výstav; (36) správa nemovitého majetku, služby realitního rázu, činnost investiční, kapitálové investice, správa movitého majetku, finanční poradenství a makléřství, finanční převody, poskytování informací finančního rázu, leasingové služby, zejména v oblasti výpočetní techniky a software; (37) servis, montáž a údržba elektrických a elektronických přístrojů a zařízení, zejména výpočetní, telekomunikační techniky a audio-vizuální techniky; (38) spojové a telekomunikační služby, poskytování telekomunikačních připojení k počítačovým sítím, počítačová komunikace - elektronický přenos dat a informací, elektronická pošta, dálkové telekonference, telefonické služby přes počítačové sítě, vysílací služby, pronájem

telekomunikačních přístrojů a zařízení pro přenos dat a informací; (41) provoz vzdělávacího zařízení - vysoké školy, školící a vzdělávací činnost, lektorská činnost, výuka, pořádání školení a kurzů, jazykových a rekvalifikačních kurzů, manažerské kurzy, vydavatelská a nakladatelská činnost, provoz elektronického internetového vzdělávacího portálu, kooperace v oblasti zajištění studia v zahraničí, studijní programy, studijní stipendia, pronájem vzdělávacích a kulturních zařízení, pořádání vzdělávacích a kulturních seminářů, veletrhů a výstav, pořádání a organizování kulturních, společenských, zábavních nebo sportovních akcí, agenturní činnost a informační služby v oblasti vzdělávání, zprostředkování v oblasti vzdělávání, pronájem zvukových a zvukově-obrazových záznamů, umělecká, filmová a hudební produkce; (42) tvorba počítačového software - programování počítačů, zhotovování software všeho druhu na zakázku, výzkum, vývoj a projektování software, počítačové systémové analýzy, regenerace a správa počítačových dat, pronájem software a výpočetní techniky, poradenství a konzultace v oblasti hardware a software, programátorský servis - instalační a servisní služby v oblasti počítačového software.

(511) 9, 16, 35, 36, 37, 38, 41, 42  
(210) O-459957

(111) **301988**  
(220) 18.06.2008  
(151) 26.11.2008  
(540)

**Rockfall**

(730) **ROCKWOOL International A/S**, Hovedgaden 584, Hedehusene, DK  
(740) JUDr. Miroslav Kupka, patentový zástupce, Levého 1532, Rakovník, 26901

(510) (17) izolační materiály z minerální vlny; (19) stavební hmoty nekovové s výjimkou šetrků.  
(511) 17, 19  
(210) O-460095

(111) **302214**  
(220) 14.03.2008  
(151) 09.12.2008  
(540)



(730) **SČS - Unie nezávislých petrolejářů ČR, z.s.**, Riedlova 919, Desná, Desná III, 46861, CZ

(740) Mgr. Jitka Vejražková, patentový zástupce, Podkovářská 6, Praha 9, 19000

(510) (4) paliva, maziva, motorové oleje, pohonné látky a výrobky z ropy v rámci této třídy; (35) systematizace obchodních a podnikatelských dat a informací do databází, marketing, zprostředkování obchodu s pohonnými hmotami, ropnými produkty, biopalivy, automatizované zpracování dat, poskytování informací v oblasti obchodu a podnikatelské informace pro provozovatele čerpacích stanic, obchodníky s pohonnými hmotami, ropnými produkty, biopalivy, informace pro jejich výrobce a veřejnost, dovoz a vývoz, marketingová činnost, průzkumy trhu se zaměřením na oblast petrolejového průmyslu, šíření obchodních informací prostřednictvím informačních a telekomunikačních sítí, služby zákaznického přístupu a informační služby pro kupující a prodávající, zprostředkovatelské a obstaravatelské služby v obchodní oblasti s výrobky ve tř. 4 a službami ve tř. 35, 37, 39, 40, 41, 43 a 45, pořádání setkání k obchodním účelům, monitoring zaměřený na informace z petrolejářského průmyslu prostřednictvím sítě Internet; (37) provozování čerpacích stanic, provozování mycích linek, provozování autoservisů, montáž a údržba zařízení pro zpracování ropy, zemního plynu, montáž a údržba zařízení



pro transport a skladování ropy a ropných produktů, poradenství v oboru provozování čerpacích stanic, mycích linek, autoservisů; (39) dodávání, přeprava a skladování pohonných hmot, plynu a maziv pro motorová vozidla, pronájem skladovacích prostor, informace o dodávkách, přepravě a skladování pohonných hmot; (40) zpracování ropy; (41) vydávání elektronických knih a časopisů on-line, vydávání textů se zaměřením na obchodní, podnikatelské a právní informace z petrolejářského průmyslu, poskytování on-line elektronických publikací bez možnosti stažení, organizování, provozování a pořádání setkání (večírků) určených pro provozovatele čerpacích stanic, obchodníky s pohonnými hmotami, ropnými produkty, biopalivy a jejich výrobce; (43) provozování rychlého občerstvení a bufetů na čerpacích stanicích, provozování stravování na čerpacích stanicích, provozování nápojových automatů a automatů s občerstvením, poradenství týkající se výše uvedených služeb v rámci této třídy; (45) zprostředkování právní pomoci a právního zastoupení, zprostředkování právní pomoci a právního zastoupení v záležitostech týkající se petrolejářského průmyslu.

(511) 4, 35, 37, 39, 40, 41, 43, 45  
(210) O-457336

(111) **302223**  
(220) 17.04.2008  
(151) 09.12.2008  
(540)



(591) Barevná  
(730) **Zentiva, k.s.**, U Kabelovny 130, Praha 10 - Dolní Měcholupy, 10237, CZ  
(740) ČERVENKA, KLEINTOVÁ, TURKOVÁ Patentová, známková a advokátní kancelář, Ing. Eva Kleintová, Budečská 6/974, Praha 2, 12000  
(510) (5) léčiva, farmaceutické přípravky humánní.  
(511) 5  
(210) O-458258

(111) **302618**  
(220) 27.05.2008  
(151) 30.12.2008  
(540)

**MANAGER CUP**

(591) Barevná  
(730) **VAE a.s.**, Kalusova 968/12, Ostrava, 70900, CZ  
(510) (35) propagační činnost, reklama, pomoc při řízení obchodní činnosti, obchodní administrativa, kancelářské práce; (41) výchova, vzdělávání, sportovní a kulturní aktivity; (43) služby zajišťující stravování a nápoje, dočasné ubytování.

(511) 35, 41, 43  
(210) O-459405

(111) **303127**  
(220) 21.03.2008  
(151) 21.01.2009  
(540)



(730) **ŠKODA AUTO a.s.**, tř. Václava Klementa 869, Mladá Boleslav, Mladá Boleslav II, 29301, CZ  
(510) (12) pozemní vozidla a jejich části; (28) hry a hračky, automobilové modely zmenšené a jejich části; (35) propagační činnost, reklama.  
(511) 12, 28, 35  
(210) O-457554

(111) **303412**  
(220) 10.03.2008  
(151) 05.02.2009  
(540)



(591) Barevná  
(730) **BOHEMIA SEKT, s.r.o.**, Smetanova 220, Starý Plzeňec, 33202, CZ  
(740) Langrova, s.r.o., Skrétova 48, Plzeň, 30100  
(510) (33) vína všeho druhu; (35) obchodní činnost v uvedeném oboru spadající do této třídy včetně propagace; (41) společenské, kulturní a soutěžní aktivity.  
(511) 33, 35, 41  
(210) O-457108

(111) **303554**  
(220) 17.09.2008  
(151) 05.02.2009  
(540)

### Pravá zbojnícka Hruškovica

(730) **ST. NICOLAUS, a.s.**, 1. mája 113, Liptovský Mikuláš, SK  
(740) ROTT, RŮŽIČKA & GUTTMANN Patentová, známková a advokátní kancelář, JUDr. Vladimír Rott, Nad Štolou 12, Praha 7, 17000  
(510) (33) alkoholické nápoje (s výjimkou pív).  
(511) 33  
(210) O-462349

(111) **303590**  
(220) 30.09.2008  
(151) 05.02.2009  
(540)



(730) **Koumar Miroslav Mgr.**, Borová 282, Borová, 56982, CZ  
(740) Václav Müller, patentový zástupce, Filipova 2016, Praha 4, 14800  
(510) (9) ochranné nákolennice pro dělníky, ochranné obleky proti úrazům, radiaci a ohni, ochranné rukavice, ochranné rukavice proti rentgenovému záření pro průmyslové účely, potápěčské rukavice, ochranné azbestové rukavice; (25) kombinézy pracovní, konfekce, oděvy, rukavice, dámské dlouhé rukavice, rukavice bez prstů, rukavice palcové, rukávničky; (28) rukavice pro sportovní hry, rukavice basebalové, rukavice boxerské, rukavice golfové, rukavice pro šermíře.

(511) 9, 25, 28  
(210) O-462657

(111) **303742**  
(220) 03.06.2008  
(151) 17.02.2009  
(540)

### ROYAL WATER

(730) **FONTEA a.s.**, Veselí nad Lužnicí 596/I, Veselí nad Lužnicí, 39181, CZ  
(740) Rott, Růžička & Guttmann Patentové, známkové a advokátní kanceláře, JUDr. Vladimír Rott, Vinohradská 37, Praha 2, 12000  
(510) (32) minerálky, perlivé vody, ochucené vody, vody s příchutí.

(511) 32  
(210) O-459625

(111) **304013**  
(220) 22.09.2008  
(151) 25.02.2009  
(540)



(591) Barevná  
(730) **BRANDTL, s.r.o.**, Medlovská 356/4, Praha 9 - Kyje, 19800, CZ  
(740) Václav Müller, patentový zástupce, Filipova 2016, Praha 4, 14800  
(510) (3) kosmetické výrobky pro zvířata, jako balzámy s rozčesávací, čistící zubní soupravy, spadající do této třídy, nemedicinní prostředky proti parazitům jako toaletní přípravky neléčebné, šampóny; (6) řetízky, vodítka, zejména pro psy (kovová); (18) náhubky pro zvířata z kůže, kovu nebo drátu, vodítka pro zvířata s karabinami, kšíry pro zvířata, obojky kožené pro zvířata, rozvojky, řetězy kožené, přepravní a transportní tašky; (21) hřebeny, kartáče, rukavice pro úklid a vyčesávací rukavice pro zvířata, zejména pro psy, klece pro ptáky, napáječky, krmítka, masážní zubní soupravy, kartáčky na zuby, misky pro zvířata, zejména pro psy;

(25) čepice, kalhoty, oblečky, kožešinové ozdoby, polštářky, zejména pro psy a kočky; (28) hračky pro psy, jako gumové činky, aporty, kosti, kroužky, míčky, přetahovadla a různé jiné hračky; (31) krmiva pro zvířata všeho druhu, zejména granulovaná, přírodní, umělá, silicí, konzervovaná, žvýkací kosti, krmné výtažky a směsi, vitamínové a podpůrné prostředky, krmiva pro ptáky a ryby, akvaristická krmiva.

(511) 3, 6, 18, 21, 25, 28, 31  
(210) O-462469

(111) **304853**  
(220) 03.11.2008  
(151) 01.04.2009  
(540)



(591) Barevná  
(730) **SKARAB, s.r.o.**, 9. května 1162, Příbor, 74258, CZ  
(510) (4) pohonné látky, pohonné směsi, přísady do motorových paliv, maziva pro řemeny, protiskluzové přípravky pro řemeny, vosky pro řemeny, vazelína pro průmyslové účely, vosk pro průmyslové účely; (7) adhezivní (třecí) řemeny pro řemenice, alternátory, mycí linky pro automobily, brusky, brusné kameny, brusné kotouče, bubny (části strojů), čerpadla (části strojů, motorů a hnacích strojů), čistící filtry ochlazovacího vzduchu (pro motory), dmychadla, výtláčné ventilátory, dokončovací obráběcí stroje, dynamy, filtry (části strojů nebo motorů), frézky (stroje), hlavy válců pro motory, ložiska pro hřídele, klikové hřídele, hřídele pro stroje, hydraulické hnací stroje a motory, hydraulické otvírače zavírače dveří (části strojů), chladiče pro motory a hnací stroje, chladiče vzduchové, induktory zapalovací pro motory, karburátory, přívody pro karburátory, kardanové spojky, kartáče sběrné pro dynamy, kartáče uhlíkové, klece pro kuličková ložiska, kliky (části strojů), kloubové spojky, kola strojů, kompresory (stroje), kondenzátory, kovací stroje, kovoobráběcí stroje, kroužky (klece) pro kuličková ložiska, kroužky mazací (části strojů), kuličková ložiska, lisovací stroje, lisy pro průmyslové účely, lopatky (části strojů), ložiska (části strojů), ložiska pro převodové hřídele, ložiska samonosná, ložiska válečková, ložiska valivá pro stroje, ložiskové čepy (části strojů), ložiskové skříně (části strojů), magneto zapalovací, manipulační zařízení pro nakládání a vykládání, maznice (části strojů), membrány pro čerpadla, vstříkovací zařízení pro motory, zapalovací induktory pro motory, tlumiče na motory a hnací stroje, motory hydraulické, mycí linky na automobily, mycí zařízení, nádrže expanzní (části strojů), zdvižná zařízení pro nákladní vozy, nápravy pro stroje, nástroje a nářadí (ruční) mechanické, nástrojové brusky, navijáky (části strojů), navijáky (mechanické) pro pružné hadice, nýtovací stroje, obráběcí stroje, zařízení na obrábění, odlučovače, odvodňovače, odmašťovací zařízení (stroje), ohříváče vody - částí strojů, ochranné kryty (části strojů), ojnice pro stroje, motory a hnací stroje, ovládací kabely pro stroje, motory a hnací stroje, ovládací zařízení pneumatická nebo hydraulická pro stroje, motory a hnací stroje, palivové konvertory pro zážehové motory, pístní kroužky, písty (části strojů nebo hnacích strojů), písty (pro válce), písty pro motory, písty tlumičů (části strojů), potrubí výfukové pro motory, pouzdra (části strojů), pružiny (části strojů), ložiska pro převodové hřídele, převodovky strojů, přívody pro karburátory, pumpy vakuové (stroje), regulátory (části strojů), regulátory otáček pro stroje, motory a hnací stroje, regulátory rychlosti pro stroje, motory a hnací stroje, regulátory tlaku (části strojů), řemenice (části strojů), řemeny pro motory, řemeny pro dynamy, řemeny třecí pro řemenice, řemeny ventilátorů pro motory a hnací stroje, stroje na řezání závitů, sací dmychadla (stroje), segmenty pístní, setrvačnický (části strojů), skříně (části strojů), směšovací zařízení (palivová) pro spalovací motory, spojky hřídelové, spojiče paliva pro motory a hnací stroje, startéry pro motory a hnací stroje, statory (části strojů), klikové skříně pro stroje, motory a hnací stroje, svíčky zapalovací

pro spalovací motory, tlumiče pro motory a hnací stroje, turbíny hydraulické, turbokompresory, spojovací tyče pro stroje, motory a hnací stroje, písty do válců, válce pro motory a hnací stroje, ventilátory pro motory a hnací stroje, ventily jako části strojů, ventily redukční, ventily zpětné, větráky pro motory a hnací stroje, víka (části strojů), vložky pro filtrační zařízení, vstřikovací zařízení pro motory, výfuky pro motory a hnací stroje, výměníky tepla (části strojů), vypouštěcí kohouty, výstelky ložisek pro stroje, zapalovací zařízení spalovacích motorů, závěsy (části strojů), zdvihací zařízení; (12) auta, autobusy, automobilové pneumatiky, automobilové podvozky, automobilové řetězy, automobilové střechy, automobilové kapoty, automobily, automobilové karosérie, clony sluneční, bezpečnostní pásy pro sedadla vozidel, blatníky, brzdová obložení pro vozidla, brzdové čelisti pro vozidla, brzdové lamely pro vozidla, brzdy vozidel, čalounění vozidel, čelní ochranná skla, čepy ložiskové, duše pneumatik, dveře dopravních prostředků, hnací motory pro pozemní vozidla, hnací hřídele pro pozemní vozidla, hlavy kol, hnací řetězy pozemních vozidel, hroty, hřebky do pneumatik, hřídele hnací, hřídele převodové pro pozemní vozidla, hydraulické obvody pro vozidla, kapoty na automobilové motory, kapoty vozidel, karosérie vozidel, klaksony vozidel, klikové skříně pozemních vozidel - součásti, kola (dopravní prostředky), kola (volnoběžná), pozemních vozidel, náboje pro kola vozidel, konvertory pro pozemní vozidla, kryty na automobilová kola, míchače betonu na vozidlech, motory pro pozemní vozidla, nákladní auta, nákladní vozidla, kamióny, nákladní, dodávkové vozy, nápravy vozidel, nárazníky pro vozidla, nárazníky automobilů, nosiče pro vozidla, hydraulické obvody pro vozidla, okna pro vozidla, opravářské nářadí na opravu pneumatik, osobní automobily, ovládání zadních dveří, opěrky hlavy na sedadla vozidel, paprsky kol vozidel, bezpečnostní pásy pro sedadla automobilů, pásy pro vozidla, pérování - tlumiče automobilů, pláště pneumatik, pneumatiky, pneumatiky pozemních vozidel, protismyková zařízení pneumatik, podvozky automobilové, podvozky vozidel, polštáře vzduchové nafukovací (bezpečnostní zařízení pro automobily), poplašná zabezpečovací zařízení pro vozidla, potahy na sedadla vozidel, hnací motory pozemních vozidel, motory pro pozemní vozidla, pohonné mechanismy pro pozemní vozidla, převody pro pozemní vozidla, tryskové motory pro pozemní vozidla, turbíny pro pozemní vozidla, protismykové (sněhové), řetězy, protioslňovací zařízení do vozidel, pružiny (pěra) vozidel, tlumiče pro vozidla, převodové (rychlostní) skříně pro vozidla, převodové hřídele, tyče pozemních vozidel, převodové soukolí pozemních vozidel, převody, ozubení, soukolí pozemních vozidel, přívěsy za vozidla, tažná zařízení pro vozidla, pumpy vzduchové, ráfky kol vozidel, rámy (podvozky) vozidel, redukční převod (soukolí) pro pozemní vozidla, rychlostní (převodové) skříně pro vozidla, řetězy (hnací) pro pozemní vozidla, řízení (volanty) pro vozidla, sedadla pro vozidla, opěrky hlavy, signalizační zařízení automobilů pro jízdu vzad, skla čelní ochranná, stěrače skel, směrovky pro dopravní prostředky, součásti klikových skříní pozemních vozidel, spojky (pedál spojky) pro pozemní vozidla, spojky pozemních vozidel, spojovací tyče (táhla) pro pozemní vozidla jiné než části motorů, sportovní auta, stupačky vozidel, tlumiče pružiny pro vozidla, tlumič kmitů závěsný pro vozidla, tlumiče pérování automobilů, torzní tyče pro vozidla, traktory, tryskové motory pro pozemní vozidla, turbíny pro pozemní vozidla, ukazatele směru vozidel, uzávěry palivových nádrží vozidel, váhy na vyvažování kol vozidel, ventily pneumatik vozidel, volnoběh pozemních vozidel, stupačky, transportní, vyklápěcí stěny nákladních aut, vyklápěcí zařízení (části nákladních vozidel), alarmy do vozidel, zabezpečovací zařízení proti cizení vozidel, zadní dveře, zadní nakládací sklopné čelo (součást pozemních vozidel), zadní zvedací desky, víka (části pozemních vozidel), záplaty na opravu duší, závěsné tlumiče pro vozidla, zpětná zrcátka; (17) hadice spojovací pro chladiče automobilů, hadice ohebné (nekovové), kroužky gumové, kroužky těsnící, nárazníky gumové, nátěry izolační, objímky gumové na obranu části strojů, objímky na trubky, obložení spojkové, obložení brzdové, pneumatiky (guma na protektorování), podložky těsnící z pryže nebo vulkanofibru, nekovové spojky na potrubí, kroužky na těsnění, materiály na těsnění, těsnění, těsnění azbestové, těsnění na potrubí, tkaniny izolační, tlumiče nárazů gumové, umělé hmoty jako polotovary, vulkanofibr, gumové záklopky, gumové zátky; (36) byty - pronájem, celní služby, clearing, kapitálové investice, jednatelství, nájemné (inkasování), pronájem nemovitostí, pronajímání kanceláří; (37) antikoroziní nátěry pro vozidla, čištění automobilů, leštění automobilů, mazání automobilů, mytí automobilů, opravy automobilů, cínování, mytí dopravních prostředků, informace o opravách, klempířství a instalatérství, motorová vozidla - údržba a opravy, obnova motorů (použitých nebo částečně zničených), pneumatiky - opravy vulkanizací, servisní stanice (vozidel), doplňování paliva a údržba, údržba vozidel, zedníci (zednické služby); (39) automobilová doprava, balení zboží, doprava nákladní,

doručování zboží, pronájem automobilů, pronájem nákladních vozidel, kamiónů, pronájem skladišť, pronájem skladovacích kontejnerů, skladování zboží, zprostředkování dopravy; (40) úprava a zpracování kovů, zpracování a úprava materiálů, svařování, pokovování, poniklování, pájení, montáž materiálů na objednávku, letování, kadmiování, kalení kovů, chromování, galvanizace, cínování, broušení; (43) bary, hotelové služby, motely, penziony, poskytování přechodného ubytování, pronajímání jednacích místností, provoz hotelového ubytování, restaurace, ubytovací služby (hotely, penziony), ubytování (pronajímání a přechodné).

(511) 4, 7, 12, 17, 36, 37, 39, 40, 43  
(210) O-463432

(111) **305018**  
(220) 07.11.2008  
(151) 22.04.2009  
(540)



(591) Barevná  
(730) **Pavel Bidlo**, SNP 608, Vysoké Mýto, 56601, CZ  
**Štěpánková Ladislava Mgr.**, Gorkého 507, Chrudim IV, 53701, CZ  
(510) (32) nealkoholické nápoje; (33) alkoholické nápoje; (41) vzdělávání.  
(511) 32, 33, 41  
(210) O-463576

(111) **305426**  
(220) 29.12.2008  
(151) 11.05.2009  
(540)



(591) Barevná  
(730) **AUTOVIA s.r.o.**, Řepná 36, Plzeň-Litice, 32102, CZ  
(740) JUDr. Miroslav Kupka, Levého 1532, Rakovník, 26901  
(510) (12) motorová vozidla, přívěsy, přípojná vozidla, ostatní dopravní prostředky, jejich nástavby, náhradní díly, příslušenství, výzbroj a součásti v rámci této třídy; (36) finanční leasing, operativní leasing, splátkový prodej, úvěr, pojištění ve vztahu k automobilům, přívěsům, přípojným vozidlům, ostatním dopravním prostředkům; (37) údržba, opravy a servis motorových vozidel, ostatních dopravních prostředků, přípojných vozidel, přívěsů a jejich částí.  
(511) 12, 36, 37  
(210) O-464809

(111) **306044**  
(220) 28.02.2008  
(151) 24.06.2009  
(540)



- (730) **Vanko Radek Ing.**, Purkyňova 11, Praha 1, 11000, CZ  
(740) Ing. Dobroslav Musil, patentová kancelář, Ing. Dobroslav Musil, Zábřdovická 801/11, Brno, Zábřdovice, 61500  
(510) (6) kovové konstrukce komínů, kovové komíny, kovové kominové vložky a jiné součásti komínů, kouřové roury, kouřovody, kovové části topenišť, kovové lávky a žebříky, kovová zábradlí; (16) periodické a neperiodické tiskoviny, reklamní, propagační, inzertní a informační materiály (například katalogy, prospekty, plakáty, letáky), fotografie a jiná vyobrazení, tiskopisy, obchodní a technická dokumentace na papírovém nosiči, výstupy počítačů v papírové formě, obaly a obálky v jiné třídě neobsažené; (19) stavební materiály nekovové, zejména zdíci a výplňové, stavební hmoty, součásti komínů nekovové v jiných třídách nezařazené; (35) zprostředkování obchodu výrobky uvedenými u tříd 6 a 19, zprostředkování obchodu s materiály těsnícími a izolačními, zprostředkování obchodu s kotly, krby, krbovými vložkami, kamny, topenářským a železářským zbožím, krbovým náčiním, náčiním k čištění komínů a topenišť, čistícími prostředky a přípravky, zprostředkování obchodu s hutním materiálem, administrativní a účetní činnosti, pořádání výstav a přehlídek komerčního charakteru, předvádění a nabízení zboží, prezentace služeb, reklamní a propagační činnost, vydávání a šíření reklamních a propagačních materiálů; (37) stavební výroba, práce stavební a montážní, výstavba a kompletace komínů, vložkování komínů, instalace a osazení kotlů, výstavba a montáže topenišť, montážní, servisní, údržbářské a opravárenské činnosti, preventivní a revizní prohlídky komínů, kotlů a topenišť, zajišťování takovýchto prohlídek a revizí, čištění kotlů, komínů a topenišť, přípravné práce pro stavby, zejména práce lešenářské, montáž a demontáž bednění; (42) poradenské služby v oboru kotlů, topenišť, komínů a kominové techniky, konstrukční, projekční a technologická činnost v oboru kotlů, topenišť, komínů a kominové techniky, odborné posudky v oboru kotlů, topenišť, komínů a kominové techniky, tvorba software pro uvedenou oblast.  
(511) 6, 16, 19, 35, 37, 42  
(210) O-456825

(111) **306178**  
(220) 21.01.2009  
(151) 01.07.2009  
(540)



- (591) Barevná  
(730) **SYRMAX s.r.o.**, Žitná 5/1670, Praha 1, 11000, CZ  
(740) Ing. Francis Jupa, Měchenická 4/2554, Praha 4, 14100  
(510) (35) reklama, propagace a inzerce všemi druhy médií, marketing; (41) provozování zařízení sloužících k zábavě, vzdělávání, poskytování výchovně-zábavních, školicích, pracovních a klubových služeb (klubová činnost), pořádání recepce a cateringových akcí; (43) poskytování stravovacích a ubytovacích služeb, zejména v hotelích, penzionech, restauracích, kavárnách, barech, nočních klubech, bistrech a zařízeních rychlého občerstvení, catering.  
(511) 35, 41, 43  
(210) O-465205

(111) **306309**  
(220) 26.03.2008  
(151) 08.07.2009  
(540)

# A-konto

- (730) **Komerční banka, a.s.**, Na Příkopě 969/33, Praha 1, Staré Město, 11407, CZ  
(510) (36) služba finanční, peněžní, nemovitostní a pojišťovací, zejména přijímání vkladů od veřejnosti, poskytování úvěrů, investování do cenných papírů na vlastní účet, finanční pronájem (leasing), platební styk a zúčtování, vydávání platebních prostředků jako platebních karet, cestovních šeků, poskytování záruk, otevírání akreditivů, obstarávání inkasa, poskytování investičních služeb, obchodování na vlastní účet nebo na účet klienta s devizovými hodnotami a se zlatem, finanční makléřství, směnářská činnost (nákup devizových prostředků), výkon funkce depozitáře, poskytování bankovních informací, pronájem bezpečnostních schránek (úschovny služby), vydávání hypotečních zástavních listů a činnosti, které přímo souvisejí s činnostmi výše uvedenými a spadají do této třídy.  
(511) 36  
(210) O-457599

(111) **306316**  
(220) 07.04.2008  
(151) 08.07.2009  
(540)

# Mojeplatba

(730) **Komerční banka, a.s.**, Na Příkopě 969/33, Praha 1, Staré Město, 11407, CZ  
(510) (9) počítačové programy a softwarové vybavení počítačů pro internetové bankovníctví; (16) papírové nosiče informací, zejména tiskoviny, letáky, propagační materiály, plakáty, fotografie, psací a kancelářské potřeby, papírenské zboží; (35) inzertní, reklamní a propagační činnost, pomoc při řízení obchodní činnosti, obchodní administrativa, kancelářské práce, marketing; (36) služba finanční, peněžní, nemovitostní a pojišťovací, zejména přijímání vkladů od veřejnosti, poskytování úvěrů, investování do cenných papírů na vlastní účet, finanční pronájem (leasing), platební styk a zúčtování, vydávání platebních prostředků, jako platebních karet, cestovních šeků, poskytování záruk, otevírání akreditivů, obstarávání inkasa, poskytování investičních služeb, obchodování na vlastní účet nebo na účet klienta s devizovými hodnotami a se zlatem, finanční makléřství, směnářské činnosti (nákup devizových prostředků), výkon funkce depozitáře, poskytování bankovních informací, pronájem bezpečnostních schránek, vydávání hypotečních zástavních listů a činnosti, které přímo souvisejí s činnostmi výše uvedenými; (38) komunikační služby, zejména zveřejňování a přenos zpráv a informací prostřednictvím počítačových a telekomunikačních prostředků a sítí, šíření informací prostřednictvím počítačových sítí a telekomunikačních sítí včetně Internetu, poskytování přístupu k on-line službám, služby webových portálů, komunikace a obchodní transakce v síti, služby datové sítě.  
(511) 9, 16, 35, 36, 38  
(210) O-457914

(111) **308661**  
(220) 11.11.2008  
(151) 11.11.2009  
(540)



(591) Barevná  
(730) **AUSTRIAN CHAUFFEUR LIMOUSINES, s.r.o.**, Dolanská 21, Praha 6, 16100, CZ  
(740) Jiří Effmert, patentový zástupce, Družstevní 1424/12, Říčany, 25101  
(510) (35) plánování obchodních akcí v rámci této třídy; (39) služby parkování automobilů, organizování exkurzí a prohlídek.  
(511) 35, 39  
(210) O-463680

(111) **310104**  
(220) 18.11.2008  
(151) 26.01.2010  
(540)

# eBRÁNA

(730) **eBRÁNA s.r.o.**, Staňkova 1322, Pardubice, Zelené Předměstí, 53002, CZ  
(740) Mgr. Ladislav Sudík, Polní 293, Letohrad, 56151  
(510) (35) služby reklamní agentury, reklama, reklama on-line v počítačové síti, internetový marketing, elektronický marketing, průzkum trhu, marketingové studie, pomoc při řízení obchodní činnosti, poskytování obchodních a podnikatelských informací, systematizace informací do počítačové databáze, poskytování konzultačních a poradenských služeb pomocí globální počítačové sítě v oblasti průzkumu trhu, internetového marketingu, software, internetových aplikací, informačních systémů, konzultační a poradenské služby v oblasti řízení a podnikání, služby v oblasti administrativní správy, služby hospodářské povahy u fyzických a právnických osob, poradenská činnost v oblasti ekonomie, účetnictví a daní včetně sestavení daňových modelů pro variantní rozhodování při přípravě obchodních případů, pomoc při provozu obchodu včetně konzultací při přípravě obchodních smluv, organizační poradenství, účetní služby, zpracování a vedení účetnictví, vedení ekonomických agend a obchodních záležitostí, auditorské služby; (41) pořádání odborných kurzů, školení a jiných vzdělávacích akcí, lektorská činnost, vzdělávací služby, zejména organizace výuky, seminářů, konferencí a praktických cvičení v oblasti podnikání, účetnictví a ekonomických agend, průzkumu trhu, marketingu, Internetu, internetového marketingu, elektronického marketingu, internetových aplikací, informačních systémů, informačních technologií, počítačů, softwaru, poskytování vzdělávacích služeb a poskytování informací pomocí globální počítačové sítě v oblasti podnikání, informačních technologií, počítačů, marketingu a Internetu; (42) tvorba počítačových programů, aktualizace počítačových programů, instalace počítačových programů, počítačové programování, pronájem počítačového software, tvorba počítačových systémů, konzultace v oblasti počítačového softwaru, hosting webových stránek, poskytování vyhledávačů pro Internet, pronájem webových serverů, umístění webových stránek, tvorba a správa webových stránek (pro třetí osoby), obnova počítačových dat (regenerace), grafický design, uchovávání a správa počítačových dat, vývoj a tvorba webových aplikací, eshopů, realitního SW, vývoj software, konzultační a poradenské služby v oblasti programování počítačů, informačních technologií, uchovávání a správy počítačových dat, tvorby a správy internetových stránek, eshopů a webových aplikací, pronájem počítačů a počítačových sítí včetně software.  
(511) 35, 41, 42  
(210) O-463833

(111) **314832**  
(220) 11.11.2008  
(151) 20.10.2010  
(540)



(591) Barevná  
(730) **AUSTRIAN CHAUFFEUR LIMOUSINES, s.r.o.**, Dolanská 21, Praha  
6, 16100, CZ  
(740) Jiří Effmert, patentový zástupce, Družstevní 1424/12, Říčany, 25101  
(510) (35) plánování obchodních akcí; (39) služby parkování automobilů.  
(511) 35, 39  
(210) O-463679

---

(111) **314833**  
(220) 11.11.2008  
(151) 20.10.2010  
(540)



(591) Barevná  
(730) **AUSTRIAN CHAUFFEUR LIMOUSINES, s.r.o.**, Dolanská 21, Praha  
6, 16100, CZ  
(740) Jiří Effmert, patentový zástupce, Družstevní 1424/12, Říčany, 25101  
(510) (35) plánování obchodních akcí; (39) služby parkování automobilů.  
(511) 35, 39  
(210) O-463681

---

### Zániky ochranných známek uplynutím doby platnosti

Kapitola obsahuje údaje o ochranných známkách, které zanikly uplynutím doby platnosti podle ustanovení § 29 odst. 1 zákona č. 441/2003 Sb.

Číslo zápisu (111)	Datum zániku (141)	Číslo zápisu (111)	Datum zániku (141)	Číslo zápisu (111)	Datum zániku (141)	Číslo zápisu (111)	Datum zániku (141)
97307	22.07.2017	293892	20.07.2017	294893	25.07.2017	295622	19.07.2017
157985	20.07.2017	294213	19.07.2017	294894	25.07.2017	295628	23.07.2017
207327	23.07.2017	294368	20.07.2017	294899	26.07.2017	295629	23.07.2017
207328	23.07.2017	294369	23.07.2017	294900	26.07.2017	295799	19.07.2017
207330	23.07.2017	294452	20.07.2017	294901	26.07.2017	295806	25.07.2017
207331	23.07.2017	294453	23.07.2017	294991	23.07.2017	295992	25.07.2017
210130	24.07.2017	294554	19.07.2017	294992	23.07.2017	296206	20.07.2017
210749	21.07.2017	294555	19.07.2017	294995	25.07.2017	296207	20.07.2017
210750	21.07.2017	294556	19.07.2017	294997	25.07.2017	296209	25.07.2017
210752	23.07.2017	294557	23.07.2017	294999	25.07.2017	296360	19.07.2017
210753	23.07.2017	294722	20.07.2017	295001	25.07.2017	296362	23.07.2017
210755	24.07.2017	294724	20.07.2017	295004	26.07.2017	296363	23.07.2017
211415	22.07.2017	294726	20.07.2017	295005	26.07.2017	296367	26.07.2017
211416	22.07.2017	294727	20.07.2017	295158	19.07.2017	296613	23.07.2017
211419	24.07.2017	294728	20.07.2017	295159	23.07.2017	296788	20.07.2017
212130	25.07.2017	294729	20.07.2017	295161	24.07.2017	296789	24.07.2017
212131	25.07.2017	294732	24.07.2017	295162	25.07.2017	296790	25.07.2017
212854	21.07.2017	294733	24.07.2017	295163	25.07.2017	296791	25.07.2017
212856	23.07.2017	294734	24.07.2017	295164	25.07.2017	297074	23.07.2017
213502	24.07.2017	294735	25.07.2017	295165	25.07.2017	297962	20.07.2017
213994	22.07.2017	294737	25.07.2017	295166	25.07.2017	298252	19.07.2017
214562	21.07.2017	294738	25.07.2017	295167	25.07.2017	298681	20.07.2017
215600	21.07.2017	294739	25.07.2017	295168	26.07.2017	299817	26.07.2017
215603	25.07.2017	294882	19.07.2017	295169	26.07.2017	300485	20.07.2017
216235	22.07.2017	294887	20.07.2017	295170	26.07.2017	301919	20.07.2017
220763	23.07.2017	294888	20.07.2017	295282	20.07.2017	302197	23.07.2017
222531	21.07.2017	294889	23.07.2017	295283	20.07.2017	303375	24.07.2017
230555	23.07.2017	294891	24.07.2017	295285	23.07.2017	310541	26.07.2017
237112	21.07.2017	294892	24.07.2017	295289	24.07.2017		

### Vzdání se práv k ochranné známce

Vlastník ochranné známky se může podle ustanovení § 30 zákona č. 441/2003 Sb. u Úřadu písemným prohlášením vzdát práv k ochranné známce v rozsahu všech výrobků nebo služeb, pro které byla zapsána, nebo některých z nich. Účinky tohoto prohlášení nastávají dnem doručení prohlášení vlastníka ochranné známky Úřadu a nelze je vzít zpět. V této kapitole je tedy uvedeno datum účinnosti vzdání se práv k ochranné známce. Pokud se vlastník vzdal práv k ochranné známce jen v rozsahu některých výrobků a služeb, je pod příslušným INID kódem zveřejněn rovněž zbývající seznam výrobků a služeb, pro které ochranné známka zůstává zapsána. Tato kapitola dále zahrnuje údaje o ochranných známkách, u kterých vlastník písemným prohlášením omezil rozsah ochrany ve vztahu k prvku ochranné známky.

(111) 177950  
(540)

(511) 32  
(210) O-70564  
(580) s účinností ode dne 08.02.2018/prohlášení vlastníka o částečném vzdání se práv

---

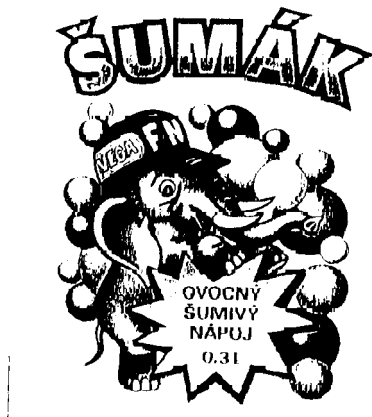

(510) (32) práškové šumivé nealkoholické nápoje.



### Úpravy znění/vyobrazení ochranných známek a seznamu výrobků a služeb

Kapitola obsahuje údaje o ochranných známkách, u kterých na žádost vlastníka ochranné známky došlo v souladu s ustanovením § 27 zákona č.441/2003 Sb. k úpravě ve znění, vyobrazení nebo seznamu výrobků a služeb, pokud tato změna uvádí údaje v ochranné známce do souladu se skutečností, aniž by se tím ochranná známka zásadně změnila. Kapitola dále obsahuje údaje o ochranných známkách, jejichž zápis byl obnoven pouze pro některé z výrobků a služeb v souladu s ustanovením §29 zákona č. 441/2003 Sb.

(111) 217347

(510) (37) provádění staveb včetně jejich změn, udržovacích prací na nich a jejich odstraňování; (42) projektová činnost ve výstavbě.

(511) 37, 42

---

(111) 217348

(510) (37) provádění staveb včetně jejich změn, udržovacích prací na nich a jejich odstraňování; (42) projektová činnost ve výstavbě.

(511) 37, 42

---

### Změny vlastníků ochranných známek

Kapitola obsahuje údaje o ochranných známkách, které byly převedeny nebo přešly ve smyslu ustanovení § 15 odst. 1, 2 a § 16 zákona č. 441/2003 Sb. na jiného vlastníka v rozsahu všech zapsaných výrobků nebo služeb.

Číslo zápisu (111)	Dřívější vlastník (770)	Nynější vlastník (730)	S účinností od (580)
113243	KOH-I-NOOR HARDTMUTH a.s., F.A. Gerstnera 21/3, České Budějovice, 37130, CZ	KOH-I-NOOR HARDTMUTH a.s., F. A. Gerstnera 21/3, České Budějovice, České Budějovice 7, 37001, CZ	13.02.2018
113361	KOH-I-NOOR HARDTMUTH a.s., F.A. Gerstnera 21/3, České Budějovice, 37130, CZ	KOH-I-NOOR HARDTMUTH a.s., F. A. Gerstnera 21/3, České Budějovice, České Budějovice 7, 37001, CZ	13.02.2018
150341	Starorolský porcelán Moritz Zdekauer, a.s., Závodu míru 891, Karlovy Vary, Stará Role, 36017, CZ	FULA 74 s.r.o., Tři Sekery 137, Tři Sekery, 35301, CZ	07.02.2018
181745	Novartis International Pharmaceutical Ltd., Hamilton, BM	Novartis International Pharmaceutical AG, Lichtstrasse 35, Basel 4056, CH	13.02.2018
181781	Novartis International Pharmaceutical Ltd., Hamilton, BM	Novartis International Pharmaceutical AG, Lichtstrasse 35, Basel 4056, CH	13.02.2018
195371	TOWER TRADING, spol. s r.o., Poděbradova 909/41, Ostrava, Ostrava Moravská, 70200, CZ	První moravská realitní spol. s r.o., Poštovní 1794/17, Ostrava, Moravská Ostrava, 70200, CZ	09.02.2018
198905	VAKO PLUS s.r.o., Závěšice 93, Kopřivnice, 74221, CZ	Porgest, a.s., Na výsluní 201/13, Praha 10, Strašnice, 10000, CZ	08.02.2018
206161	CE TELBIZ, SE, Hvězdova 1716/2b, Praha 4 - Nusle, 14000, CZ	PODA a.s., 28. října 1168/102, Ostrava, Moravská Ostrava, 70200, CZ	07.02.2018
220832	CE TELBIZ, SE, Hvězdova 1716/2b, Praha 4 - Nusle, 14000, CZ	PODA a.s., 28. října 1168/102, Ostrava, Moravská Ostrava, 70200, CZ	07.02.2018
221345	Natura Food Additives, a.s., Podbabská 1014/20, Praha 6, 16046, CZ	Natura, a.s., Hamry 1596, Havlíčkův Brod, 58001, CZ	07.02.2018
221345	Natura, a.s., Hamry 1596, Havlíčkův Brod, 58001, CZ	Dr. Oetker, spol. s r.o., Americká 2335, Kladno, Kročehlavý, 27201, CZ	07.02.2018
222249	Bebe Stores, Inc., a California corporation, 400 Valley Drive, Brisbane, CA, US	BB BRAND HOLDINGS, LLC, 240 Madison Avenue, 15th Floor, New York, NY, US	08.02.2018
227550	CE TELBIZ, SE, Hvězdova 1716/2b, Praha 4 - Nusle, 14000, CZ	PODA a.s., 28. října 1168/102, Ostrava, Moravská Ostrava, 70200, CZ	07.02.2018
227578	CE TELBIZ, SE, Hvězdova 1716/2b, Praha 4 - Nusle, 14000, CZ	PODA a.s., 28. října 1168/102, Ostrava, Moravská Ostrava, 70200, CZ	07.02.2018
228327	AutoESA a.s., K Učilišti 170, Praha 10, 10200, CZ	Eukrate, a.s., K učilišti 170, Praha 10, Štěrboholy, 10200, CZ	12.02.2018
254899	CE TELBIZ, SE, Hvězdova 1716/2b, Praha 4 - Nusle, 14000, CZ	PODA a.s., 28. října 1168/102, Ostrava, Moravská Ostrava, 70200, CZ	07.02.2018
257310	AutoESA a.s., K Učilišti 170, Praha 10, 10200, CZ	Eukrate, a.s., K učilišti 170, Praha 10, Štěrboholy, 10200, CZ	12.02.2018
258808	CE TELBIZ, SE, Hvězdova 1716/2b, Praha 4 - Nusle, 14000, CZ	PODA a.s., 28. října 1168/102, Ostrava, Moravská Ostrava, 70200, CZ	07.02.2018
259787	STROJTEX a.s., 17. listopadu 237, Pardubice, 53002, CZ	REKON spol. s r.o., Svatopluka Čecha 290, Jaroměř, 55101, CZ	13.02.2018
259788	STROJTEX a.s., 17. listopadu 237, Pardubice, 53002, CZ	REKON spol. s r.o., Svatopluka Čecha 290, Jaroměř, 55101, CZ	13.02.2018
273342	CE TELBIZ, SE, Hvězdova 1716/2b, Praha 4 - Nusle, 14000, CZ	PODA a.s., 28. října 1168/102, Ostrava, Moravská Ostrava, 70200, CZ	07.02.2018
283494	Immo Future 6 - Crossing Point Smíchov s.r.o., Václavské nám. 11, Praha 1, 11000, CZ	CineStar Real s.r.o., Na Císařce 3295/9, Praha 5, Smíchov, 15000, CZ	12.02.2018
283495	Immo Future 6 - Crossing Point Smíchov s.r.o., Václavské nám. 11, Praha 1, 11000, CZ	CineStar Real s.r.o., Na Císařce 3295/9, Praha 5, Smíchov, 15000, CZ	12.02.2018
283496	Immo Future 6 - Crossing Point Smíchov s.r.o., Václavské nám. 11, Praha 1, 11000, CZ	CineStar Real s.r.o., Na Císařce 3295/9, Praha 5, Smíchov, 15000, CZ	12.02.2018
284764	Immo Future 6 - Crossing Point Smíchov s.r.o., Václavské nám. 11, Praha 1, 11000, CZ	CineStar Real s.r.o., Na Císařce 3295/9, Praha 5, Smíchov, 15000, CZ	12.02.2018
284765	Immo Future 6 - Crossing Point Smíchov s.r.o., Václavské nám. 11, Praha 1, 11000, CZ	CineStar Real s.r.o., Na Císařce 3295/9, Praha 5, Smíchov, 15000, CZ	12.02.2018
284766	Immo Future 6 - Crossing Point Smíchov s.r.o., Václavské nám. 11, Praha 1, 11000, CZ	CineStar Real s.r.o., Na Císařce 3295/9, Praha 5, Smíchov, 15000, CZ	12.02.2018
299755	MILTRA B, s.r.o., Městečko Trnávka 292, Městečko Trnávka, 56941, CZ	ZINTO Invest, s.r.o., Revoluční 1082/8, Praha 1 - Nové Město, 11000, CZ	12.02.2018
299755	ZINTO Invest, s.r.o., Revoluční 1082/8, Praha 1 - Nové Město, 11000, CZ	AGRO 2000 - INVEST a.s., M. Horákové 390, Třebíč, Týn, 67401, CZ	12.02.2018

Číslo zápisu (111)	Dřívější vlastník (770)	Nynější vlastník (730)	S účinností od (580)
300479	Immo Future 6 - Crossing Point Smíchov s.r.o., Václavské nám. 11, Praha 1, 11000, CZ	CineStar Real s.r.o., Na Císařce 3295/9, Praha 5, Smíchov, 15000, CZ	12.02.2018
301663	AutoESA a.s., K Učilišti 170, Praha 10, 10200, CZ	Eukrate, a.s., K učilišti 170, Praha 10, Štěrboholy, 10200, CZ	12.02.2018
301664	AutoESA a.s., K Učilišti 170, Praha 10, 10200, CZ	Eukrate, a.s., K učilišti 170, Praha 10, Štěrboholy, 10200, CZ	12.02.2018
301665	AutoESA a.s., K Učilišti 170, Praha 10, 10200, CZ	Eukrate, a.s., K učilišti 170, Praha 10, Štěrboholy, 10200, CZ	12.02.2018
301666	AutoESA a.s., K Učilišti 170, Praha 10, 10200, CZ	Eukrate, a.s., K učilišti 170, Praha 10, Štěrboholy, 10200, CZ	12.02.2018
312848	Benediktová Aneta, Bukovany 47, Bukovany, 35755, CZ	Serafín - byliny s.r.o., Trocnovská 1984, Sokolov, 35601, CZ	08.02.2018
314054	STUDENT AGENCY k.s., náměstí Svobody 86/17, Brno, 60200, CZ	Taxi Praha s.r.o., Vrchlického 41/9, Praha 5, Košíře, 15000, CZ	07.02.2018
314413	AutoESA a.s., K Učilišti 170, Praha 10, 10200, CZ	Eukrate, a.s., K učilišti 170, Praha 10, Štěrboholy, 10200, CZ	12.02.2018
315974	AutoESA a.s., K Učilišti 170, Praha 10, 10200, CZ	Eukrate, a.s., K učilišti 170, Praha 10, Štěrboholy, 10200, CZ	12.02.2018
316099	AutoESA a.s., K Učilišti 170, Praha 10, 10200, CZ	Eukrate, a.s., K učilišti 170, Praha 10, Štěrboholy, 10200, CZ	12.02.2018
316189	STROJTEX a.s., Sylvárovská 2543, Dvůr Králové nad Labem, 54401, CZ	REKON spol. s r.o., Svatopluka Čecha 290, Jaroměř, 55101, CZ	12.02.2018
316568	AutoESA a.s., K Učilišti 170, Praha 10, 10200, CZ	Eukrate, a.s., K učilišti 170, Praha 10, Štěrboholy, 10200, CZ	12.02.2018
317590	AutoESA a.s., K Učilišti 170, Praha 10, 10200, CZ	Eukrate, a.s., K učilišti 170, Praha 10, Štěrboholy, 10200, CZ	12.02.2018
317591	AutoESA a.s., K Učilišti 170, Praha 10, 10200, CZ	Eukrate, a.s., K učilišti 170, Praha 10, Štěrboholy, 10200, CZ	12.02.2018
317592	AutoESA a.s., K Učilišti 170, Praha 10, 10200, CZ	Eukrate, a.s., K učilišti 170, Praha 10, Štěrboholy, 10200, CZ	12.02.2018
320972	PRAGUECAST s.r.o., Radlická 227/107, Praha 5, 15800, CZ	Prague Casting Services a.s., Radlická 227/107, Praha 5, Radlice, 15800, CZ	09.02.2018
321650	AutoESA a.s., K Učilišti 170, Praha 10, 10200, CZ	Eukrate, a.s., K učilišti 170, Praha 10, Štěrboholy, 10200, CZ	12.02.2018
321651	AutoESA a.s., K Učilišti 170, Praha 10, 10200, CZ	Eukrate, a.s., K učilišti 170, Praha 10, Štěrboholy, 10200, CZ	12.02.2018
321883	AutoESA a.s., K Učilišti 170, Praha 10, 10200, CZ	Eukrate, a.s., K učilišti 170, Praha 10, Štěrboholy, 10200, CZ	12.02.2018
321884	AutoESA a.s., K Učilišti 170, Praha 10, 10200, CZ	Eukrate, a.s., K učilišti 170, Praha 10, Štěrboholy, 10200, CZ	12.02.2018
323056	Immo Future 6 - Crossing Point Smíchov s.r.o., Václavské nám. 11, Praha 1, 11000, CZ	CineStar Real s.r.o., Na Císařce 3295/9, Praha 5, Smíchov, 15000, CZ	12.02.2018
327047	AutoESA a.s., K Učilišti 170, Praha 10, 10200, CZ	Eukrate, a.s., K učilišti 170, Praha 10, Štěrboholy, 10200, CZ	12.02.2018
327048	AutoESA a.s., K Učilišti 170, Praha 10, 10200, CZ	Eukrate, a.s., K učilišti 170, Praha 10, Štěrboholy, 10200, CZ	12.02.2018
328138	Klement Miroslav, Nýfanská 32, Plzeň, 32300, CZ	Eisenreich Jan, Barákova 148/28, Plzeň, Lobzy, 32600, CZ	08.02.2018
329350	CE TELBIZ, SE, Hvězdova 1716/2b, Praha 4 - Nusle, 14000, CZ	PODA a.s., 28. října 1168/102, Ostrava, Moravská Ostrava, 70200, CZ	07.02.2018
332897	CE TELBIZ, SE, Hvězdova 1716/2b, Praha 4 - Nusle, 14000, CZ	PODA a.s., 28. října 1168/102, Ostrava, Moravská Ostrava, 70200, CZ	07.02.2018
335295	AutoESA a.s., K Učilišti 170, Praha 10, 10200, CZ	Eukrate, a.s., K učilišti 170, Praha 10, Štěrboholy, 10200, CZ	12.02.2018
336296	CE TELBIZ, SE, Hvězdova 1716/2b, Praha 4 - Nusle, 14000, CZ	PODA a.s., 28. října 1168/102, Ostrava, Moravská Ostrava, 70200, CZ	07.02.2018
337296	AutoESA a.s., K Učilišti 170, Praha 10, 10200, CZ	Eukrate, a.s., K učilišti 170, Praha 10, Štěrboholy, 10200, CZ	12.02.2018
339549	Válka Jan, Meziuliční 610/9, Ostrava - Vítkovice, 70300, CZ	Bednář Lumír, Oblouková 143/14, Opava, Předměstí, 74601, CZ	13.02.2018
341591	Lesák Jan, Březnická 549, Liberec 8, 46008, CZ	SOLAR HEAT VENTI CZ, s.r.o., Londýnská 51/2, Liberec, Liberec XI-Růžodol I, 46001, CZ	09.02.2018
344126	CE TELBIZ, SE, Hvězdova 1716/2b, Praha 4 - Nusle, 14000, CZ	PODA a.s., 28. října 1168/102, Ostrava, Moravská Ostrava, 70200, CZ	07.02.2018
349834	Airest Czech Republic a.s., Aviatická 1017/2, Praha 6, Ruzyně, 16100, CZ	Lagardere Travel Retail, a.s., Nám. M.Poštové 854/3, Beroun, Beroun-Město, 26601, CZ	13.02.2018
351988	escomm spol. s r.o., Na kopečku 1284/2, Praha 8 - Libeň, 18000, CZ	Jiříčková Jana, Kalvárie 1473, Vrchlabí, 54301, CZ	09.02.2018
352113	Caggiari Luca, Via G. Di Vittorio, 14/A, 33170 Pordenone, IT	Midea Group Co., Ltd., B26-28F, Midea Headquarter Building, No. 6 Midea Avenue, Beijiao, Shunde, Foshan, Guangdong, CN	07.02.2018
353080	CE TELBIZ, SE, Hvězdova 1716/2b, Praha 4 - Nusle, 14000, CZ	PODA a.s., 28. října 1168/102, Ostrava, Moravská Ostrava, 70200, CZ	07.02.2018
356093	AutoESA a.s., K Učilišti 170, Praha 10, 10200, CZ	Eukrate, a.s., K učilišti 170, Praha 10, Štěrboholy, 10200, CZ	12.02.2018
357620	Nammura Josef, Čábelecká 5/20, Praha 6, 16500, CZ Bahbouch Albert, Národní obrany 1, Praha 6, 16000, CZ	Nammura Josef, Čábelecká 5/20, Praha 6, 16500, CZ	08.02.2018
360346	Sanofi Aventis Deutschland GmbH, Brüningstrasse 50, D-65926 Frankfurt Am Main, DE	IPSEN PHARMA GmbH, Willy-Brandt-Str. 3, 76275 Ettlingen, DE	08.02.2018
361097	Sanofi-Aventis Deutschland GmbH, Brüningstrasse 50, 65929 Frankfurt am Main, DE	IPSEN PHARMA GmbH, Willy-Brandt-Str. 3, 76275 Ettlingen, DE	08.02.2018

### Změny v údajích o vlastnících ochranných známek

Kapitola obsahuje ochranné známky, u kterých byla v rejstříku ochranných známek vyznačena změna v údajích o vlastnících ve smyslu ustanovení § 27 odst. 2 a 7 zákona č. 441/2003 Sb.

Číslo zápisu (111)	Vlastník (730)	S účinností od (580)
167137	BOHEMIA SEKT, s.r.o., Smetanova 220, Starý Plzenec, 33202, CZ	12.02.2018
167153	ČKD PRAHA HOLDING, a.s., Kolbenova 609/38, Praha 9, Vysočany, 19000, CZ	13.02.2018
180779	GB-geodezie, spol. s r.o., Tuřanka 1521/92b, Brno, Slatina, 62700, CZ	07.02.2018
180780	GB-geodezie, spol. s r.o., Tuřanka 1521/92b, Brno, Slatina, 62700, CZ	07.02.2018
213081	Matas Václav Ing., Pod nemocnicí 1114, Rokycany, 33701, CZ	07.02.2018
214306	TRANSTECH TOOLING, s.r.o., Vintrovna 389/1, Popůvky, 66441, CZ	07.02.2018
216708	Suntory Flowers Limited, 4-17-5, Shiba, Minato-ku, Tokyo, JP	13.02.2018
216709	Suntory Flowers Limited, 4-17-5, Shiba, Minato-ku, Tokyo, JP	13.02.2018
216710	Suntory Flowers Limited, 4-17-5, Shiba, Minato-ku, Tokyo, JP	13.02.2018
216711	Suntory Flowers Limited, 4-17-5, Shiba, Minato-ku, Tokyo, JP	13.02.2018
218419	Pacer Technology, 11201 Jersey Blvd, Rancho Cucamonga, 91730, CA, US	12.02.2018
220307	MORÁVIA-PROINVEST s.r.o., Hrobice č.p. 145, 76315, CZ	13.02.2018
222189	TRANSTECH TOOLING, s.r.o., Vintrovna 389/1, Popůvky, 66441, CZ	07.02.2018
223020	LABORTECH, s.r.o., Rolnická 1543/130a, Opava, Kateřinky, 74705, CZ	09.02.2018
223746	Matas Václav Ing., Pod nemocnicí 1114, Rokycany, 33701, CZ	07.02.2018
223747	Matas Václav Ing., Pod nemocnicí 1114, Rokycany, 33701, CZ	07.02.2018
233146	LABORTECH, s.r.o., Rolnická 1543/130a, Opava, Kateřinky, 74705, CZ	09.02.2018
262624	LABORTECH, s.r.o., Rolnická 1543/130a, Opava, Kateřinky, 74705, CZ	09.02.2018
285489	AutoMax Group s.r.o., K Hájům 1233/2, Praha 5, Stodůlky, 15500, CZ	07.02.2018
295017	HIGH TECH PARK a.s., Rašínovo nábřeží 384/56, Praha 2 - Nové Město, 12800, CZ	08.02.2018
295018	HIGH TECH PARK a.s., Rašínovo nábřeží 384/56, Praha 2 - Nové Město, 12800, CZ	08.02.2018
295294	Pivovar Černá Hora, a.s., nám. U Pivovaru 3, Černá Hora, 67921, CZ	08.02.2018
295295	Pivovar Černá Hora, a.s., nám. U Pivovaru 3, Černá Hora, 67921, CZ	08.02.2018
295299	THL - Luna, a.s., Pařížská 67/11, Praha 1, Josefov, 11000, CZ	09.02.2018
295301	LICHT FÜR DIE WELT - Christoffel Entwicklungszusammenarbeit, Niederhofstrasse 26-28, 1120 Wien, AT	07.02.2018
299232	Citigroup Inc., 388 Greenwich Street, New York 10013, NY, US	08.02.2018
299380	ŠKODA AUTO a.s., tř. Václava Klementa 869, Mladá Boleslav, Mladá Boleslav II, 29301, CZ	12.02.2018
300410	TERMOCON s.r.o., Valentinská 557, Novosedlice, 41731, CZ	09.02.2018
302672	RealExpert s.r.o., Kodaňská 1516/77, Praha 10, Vršovice, 10100, CZ	09.02.2018
303127	ŠKODA AUTO a.s., tř. Václava Klementa 869, Mladá Boleslav, Mladá Boleslav II, 29301, CZ	12.02.2018
303412	BOHEMIA SEKT, s.r.o., Smetanova 220, Starý Plzenec, 33202, CZ	12.02.2018
304444	Pražská plynárenská Správa majetku, a.s., člen koncernu Pražská plynárenská, a.s., U Plynárny 500, Praha 4 - Michle, 14508, CZ	07.02.2018
310104	eBRÁNA s.r.o., Staňkova 1322, Pardubice, Zelené Předměstí, 53002, CZ	09.02.2018
314757	Pražská plynárenská Správa majetku, a.s., člen koncernu Pražská plynárenská, a.s., U Plynárny 500, Praha 4 - Michle, 14508, CZ	07.02.2018
317194	Glomex MS, s.r.o., Pomněnková 1256/61, Praha 10, Záběhlice, 10600, CZ	12.02.2018
327141	Pražská plynárenská Správa majetku, a.s., člen koncernu Pražská plynárenská, a.s., U Plynárny 500, Praha 4 - Michle, 14508, CZ	07.02.2018
338233	Alteryx Czech Republic s.r.o., Havlíčkova 1029/3, Praha 1, Nové Město, 11000, CZ	12.02.2018
338234	Alteryx Czech Republic s.r.o., Havlíčkova 1029/3, Praha 1, Nové Město, 11000, CZ	12.02.2018
338235	Alteryx Czech Republic s.r.o., Havlíčkova 1029/3, Praha 1, Nové Město, 11000, CZ	12.02.2018