



národní
úložiště
šedé
literatury

Věstník Úřadu průmyslového vlastnictví 2018/04

Úřad průmyslového vlastnictví
2018

Dostupný z <http://www.nusl.cz/ntk/nusl-407090>

Dílo je chráněno podle autorského zákona č. 121/2000 Sb.

Tento dokument byl stažen z Národního úložiště šedé literatury (NUŠL).

Datum stažení: 27.04.2024

Další dokumenty můžete najít prostřednictvím vyhledávacího rozhraní nusl.cz .

Číselné INID kódy pro označování bibliografických dat technických řešení

INID Codes for the identification of bibliographic data of technical solutions

(Standard WIPO ST. 9 a ST. 80)

(11)	číslo patentu/zápisu/osvědčení	(11)	Number of the patent/registration/certification
(15)	datum zápisu průmyslového vzoru	(15)	Industrial design registration date
(21)	číslo přihlášky/žádosti	(21)	.Application number
(22)	datum podání přihlášky/žádosti	(22)	Date of application filling
(23)	údaje o výstavní prioritě	(23)	Exhibition priority data
(28)	počet průmyslových vzorů	(28)	Number of industrial designs included in the application
(31)	číslo prioritní přihlášky	(31)	Number of priority application
(32)	datum podání prioritní přihlášky	(32)	Filing date of priority application
(33)	země priority	(33)	Priority country
(40)	datum zveřejnění přihlášky vynálezu	(40)	Date of publication of patent application
(45)	datum zveřejnění zapsaného průmyslového vzoru	(45)	Publication date of the registered industrial design
(47)	datum zveřejnění udělení patentu a zápisu užitého vzoru, datum zápisu užitého vzoru, datum oznámení udělení evropského patentu v Evropském patentovém věstníku	(47)	Publication date of patent granting and publication date of utility model registration, registration date of utility model, publication date of European patent granting in the European patent bulletin
(51)	mezinárodní patentové třídění/Locarnské třídění průmyslových vzorů	(51)	International Patent Classification/ Locarno Classification for Industrial Designs
(54)	Název	(54)	Title
(55)	vyobrazení průmyslového vzoru	(55)	Reproduction of the industrial design
(57)	Anotace	(57)	Abstract
(68)	číslo základního patentu	(68)	Number of the basic patent
(71)	označení přihlašovatele/žadatele	(71)	Applicant
(72)	označení původce	(72)	Inventor
(73)	označení majitele/vlastníka	(73)	Owner
(74)	označení zástupce	(74)	Attorney's name and address
(86)	číslo mezinárodní přihlášky	(86)	International application number
(87)	číslo mezinárodního zveřejnění	(87)	International publication number
(92)	datum a číslo první registrace přípravku pro Českou republiku	(92)	Date and number(s) of the first authorization to market the product in the CZ
(93)	datum, číslo a země první registrace přípravku v rámci Společenství	(93)	Date, number(s) and country of the first authorization to market the product in the EEC
(94)	doba platnosti osvědčení	(94)	Term of certification validity
(95)	označení a typ přípravku	(95)	Name of the product and product type
(96)	datum podání a číslo evropské patentové přihlášky	(96)	European patent application filling date and number
(97)	datum zveřejnění a číslo zveřejnění evropské patentové přihlášky v Evropském patentovém věstníku	(97)	European patent application publication date and publication number in the European patent bulletin

Číselné INID kódy pro označování bibliografických dat ochranných známek

INID codes and minimum required for the identification of bibliographic data relating to marks

(Standard WIPO ST.60)

(111)	Číslo zápisu ochranné známky (registrace)	(111)	Number of registration
(151)	Datum zápisu ochranné známky	(151)	Date of the registration
(210)	Číslo přihlášky ochranné známky (spisu)	(210)	Number of the application
(220)	Datum podání přihlášky	(220)	Date of filing of the application
(320)	Datum vzniku práva přednosti	(320)	Date of the first application
(442)	Datum zveřejnění přihlášky po průzkumu	(442)	Date of the publication of the examined application
(450)	Datum zveřejnění zápisu ochranné známky ve Věstníku	(450)	Date of publication of the registration
(510)	Seznam výrobků a služeb	(510)	List of goods and/or services
(511)	Číslo třídy výrobků a služeb	(511)	Number of the class of goods and/or services
(526)	Omezení rozsahu ochrany o prvek	(526)	Disclaimer
(540)	Znění nebo vyobrazení ochranné známky	(540)	Reproduction of the mark
(551)	Kolektivní ochranná známka	(551)	Collective mark
(554)	Prostorová ochranná známka	(554)	Three-dimensional mark
(558)	Ochranná známka tvořená pouze barvou nebo kombinací barev	(558)	Mark consisting exclusively of one or several colours
(580)	Datum zápisu jakékoliv transakce v souvislosti s přihláškou nebo zápisem ochranné známky do rejstříku, např. změna majitele, změna jména nebo adresy, vzdání se práv k ochranné známce atd. (účinnost)	(580)	Date of recording of any kind of transaction in respect of applications or registrations (e.g. change in ownership, change in name or address, renunciation, termination of protection)
(591)	Údaje o barevnosti ochranné známky	(591)	Information concerning colour claimed
(730)	Přihlašovatel/vlastník ochranné známky	(730)	The applicant or the holder of the mark
(740)	Zástupce	(740)	Name and address of the representative
(770)	Jméno a adresa dřívějšího přihlašovatele nebo vlastníka (v případě změny vlastnictví)	(770)	Name and address of the previous applicant or holder (in case of change in ownership)
(791)	Jméno a adresa nabyvatele licence	(791)	Name and address of the licensee
(793)	Podmínky a omezení licence	(793)	Indication of conditions and/or restrictions under the license
(800)	Mezinárodní zápis ochranné známky	(800)	International registration

Kódy pro kódování záhlaví oznámení publikovaných ve Věstníku

(Standard WIPO ST. 17)

BB9A	zveřejněné přihlášky vynálezů	MK1K	zánik užitého vzoru uplynutím doby platnosti
FG1K	zapsané užité vzory	MK4A	zánik patentů uplynutím doby platnosti
FG4A	udělené patenty	MK4F	zánik autorských osvědčení uplynutím doby platnosti
FG4Q	zapsané průmyslové vzory	MK4Q	zánik průmyslového vzoru uplynutím doby ochrany
LD3K	částečný výmaz užitého vzoru	MM4A	zánik patentů pro nezaplacení ročních poplatků
LD4Q	částečný výmaz průmyslového vzoru	MM4F	zánik autorských osvědčení pro nezaplacení ročních poplatků
MA4A	zánik patentů vzdáním se	ND1K	prodloužení platnosti užitého vzoru
MA4F	zánik autorských osvědčení vzdáním se	ND4Q	obnova doby ochrany průmyslového vzoru
MC3K	výmaz užitého vzoru	PA4A	změna autorského osvědčení na patent
MC4A	zrušení patentu	PC9A	změna dispozičního práva k vynálezu
MC4F	zrušení autorského osvědčení	PD1K	převod práv a ostatní změny majitelů užitého vzoru
MC4Q	výmaz průmyslového vzoru	PD4A	převod práv a ostatní změny majitelů patentů
MH1K	zánik užitého vzoru vzdáním se	PD4Q	převod práv a ostatní změny vlastníků průmyslových vzorů
MH4A	částečné zrušení patentu	QA9A	nabídka licence
MH4F	částečné zrušení autorského osvědčení	SB4A	zapsané patenty do rejstříku po odtajnění
MH4Q	zánik průmyslového vzoru vzdáním se	SB4F	zapsaná autorská osvědčení do rejstříku po odtajnění

Opravy Změny Různé

Opravy u přihlášek vynálezů s žádostí o udělení patentu

HA9A	jmenování vynálezce	HG9A	oprava chyb v třídění
HB9A	oprava jmen	HH9A	oprava nebo změna všeobecně
HC9A	změna jmen	HK9A	tiskové chyby v úředních věstnících
HD9A	oprava adres		
HE9A	změna adres		
HF9A	oprava dat		

Opravy ochranných dokumentů

Patenty	autorská osvědčení	užité vzory	průmyslové vzory	
TA4A	TA4F	TA1K	TA4Q	jmenování vynálezce
TB4A	TB4F	TB1K	TB4Q	oprava jmen
TC4A	TC4F	TC1K	TC4Q	změna jmen
TD4A	TD4F	TD1K	TD4Q	oprava adres
TE4A	TE4F	TE1K	TE4Q	změna adres
TF4A	TF4F	TF1K	TF4Q	oprava dat
TG4A	TG4F	TG1K	TG4Q	oprava chyb v třídění
TH4A	TH4F	TH1K	TH4Q	oprava nebo změna všeobecně
TK9A	TK9F	TK1K	TK4Q	tiskové chyby v úřed. věstnících

Kódy pro označování zemí a mezinárodních organizací použité ve věstníku

BE	Belgie
CH	Švýcarsko
CY	Kypr
CZ	Česká republika
DE	Spolková republika Německo
DK	Dánsko
ES	Španělsko
FI	Finsko
FR	Francie
GB	Velká Británie
HU	Maďarsko
IT	Itálie
PL	Polsko
RU	Ruská federace
SE	Švédsko
SK	Slovensko
US	Spojené státy americké

Kódy pro označování států USA použité ve věstníku

CA	California
CT	Connecticut
FL	Florida
GA	Georgia
IL	Illinois
MD	Maryland
NY	New York
TX	Texas
WI	Wisconsin
XY	Neuvedeno

BB9A

Zveřejněné přihlášky vynálezů - přehled podle čísel přihlášek

Dále uvedené přihlášky vynálezů byly zveřejněny dnem, uvedeným ve Věstníku podle zákona č. 527/1990 Sb., o vynálezech a zlepšovacích návrzích, ve znění pozdějších předpisů, a jsou k dispozici v patentové knihovně Úřadu průmyslového vlastnictví, Antonína Čermáka 2a, 160 68, Praha 6.

(21)	(51)	(2006.01)	(21)	(51)	(2006.01)
2016-316	A 62 C 31/02		2016-429	A 61 C 15/00	
2016-417	A 61 K 36/06		2016-431	A 61 K 9/08	
2016-421	B 60 K 15/04		2016-452	G 06 K 19/067	
2016-428	A 61 G 5/02		2016-576	B 65 D 33/34	

Zveřejněné přihlášky vynálezů - řazené podle MPT

(51)	A61C 15/00	(2006.01)	(54)	Bylinný extrakt a jeho použití	
(21)	2016-429		(22)	14.07.2016	
(71)	Pěčka Radim, Havířov 4, CZ		(57)	Řešení se týká bylinného extraktu získaného vylouhováním směsi 32 bylin v louhovacím mediu s obsahem 20 obj.% ethanolu a jeho použití v lékařství, zejména k léčbě žaludečních potíží, ke stimulaci nespecifického imunitního systému, ke krátkodobé prevenci a léčbě běžného nachlazení, také jako otorinolaryngologikum, lokální antiseptikum, virostatikum pro lokální aplikaci, antimykotikum pro lokální aplikaci a dermatologikum.	
(72)	Pěčka Radim, Havířov 4, CZ		(74)	KANIA*SEDLÁK*SMOLA, Mgr. Martina Dvořáková, Mendlovo náměstí 1a, Brno, 60300	
(54)	Zubní kartáček s mezizubním kartáčkem				
(22)	13.07.2016				
(57)	V oblasti zdravotnictví a dentální hygieny tímto řešením navrhnutého zubního kartáčku dojde k využití doteď nevyužitých částí rukojetí a hlavy zubního kartáčku do kterých bude umístěn mezizubní kartáček, tím dojde ke spojení dvou každodenně používaných hygienických pomůcek a častějšímu používání mezizubního kartáčku, čímž se zlepši péče o zuby.				
(51)	A61G 5/02	(2006.01)	(51)	A61K 36/06	(2006.01)
(21)	2016-428			A01N 63/04	(2006.01)
(71)	Bureš Miroslav Ing., Praha 5, CZ			A61K 35/66	(2015.01)
(72)	Bureš Miroslav Ing., Praha 5, CZ			A61K 9/10	(2006.01)
(54)	Odpružený adaptér k mechanickému invalidnímu vozíku			A61K 47/04	(2006.01)
(22)	12.07.2016			A61P 31/10	(2006.01)
(57)	Podstatou adaptéru je to, že pravé i levé kolo mají svůj vlastní adaptér, jehož součástí je vzduchový tlumič s možností úpravy tlaku, který umožňuje nezávislé odpružení každého kola. K uchycení adaptéru na vozík, jsou využity pouzdra na vozíku pro upevnění zadních kol. To znamená, že po sejmutí kola z vozíku je upevněn adaptér právě do tohoto pouzdra pomocí stejného rychloupínáku, který je využit k uchycení kola. Vyjmuté kolo z vozíku je následně uloženo do jiného pouzdra v adaptéru. Adaptér má dvě pouzdra pro uchycení kola. První pouzdro, které prodlouží vozík o 120 mm a druhé pouzdro, které prodlouží vozík o 250 mm. Tlumiče adaptéru jsou na jednom konci upevněny přímo k tělu adaptéru s možností štelování v podélné díře. Na opačném konci je tlumič zakončen objímkou, která se upíná k rámu vozíku. Adaptéry jsou vybaveny parkovací brzdou, která zabráňuje nežádoucímu pohybu vozíku.		(21)	2016-417	
(51)	A61K 9/08	(2006.01)	(71)	Bio Agens Research and Development - BARD s.r.o., Únětice, CZ	
	A61K 36/185	(2006.01)	(72)	Suchánek Martin Ing. arch., Praha 6, CZ	
	A61K 36/8962	(2006.01)		Klimeš Radim, Praha 6 Liboc, CZ	
	A61K 36/73	(2006.01)	(54)	Přípravek s viabilním mykoparazitickým mikroorganizmem <i>Pythium oligandrum</i> pro léčbu dermatos a kvasinkových infekcí na kůži a sliznicích a metoda aplikace přípravku	
	A61K 36/38	(2006.01)	(22)	08.07.2016	
	A61K 36/15	(2006.01)	(57)	Přípravek s mykoparazitickým organismem <i>Pythium oligandrum</i> pro léčbu dermatofytos a kvasinkových infekcí na kůži a sliznicích získaný ze suché směsi obsahující 0,1 až 99,9 % hmot. mykoparazitického mikroorganismu <i>Pythium oligandrum</i> a 0,1 až 99,9 % pomocných látek, obsahujících nejméně jednu složku ze skupiny zahrnující adsorbent, pufr, zvlhčovač, deodorant a aroma. Tento přípravek obsahuje 1 až 10 x 10 ⁶ , s výhodou 10 až 50 viabilních buněk mikroorganismu <i>Pythium oligandrum</i> na 1 ml vodné suspenze v místě aplikace přípravku, přičemž viabilní buňky mikroorganismu <i>Pythium oligandrum</i> zahrnují dormantní oospory, encystované zoospory a viabilní coenocytické mycelium. Jsou nárokovány různé metody aplikace přípravku.	
	A61K 36/30	(2006.01)	(74)	Ing. Marie Smrčková, patentový zástupce, Velflíkova 10, Praha 6, 16000	
	A61K 36/68	(2006.01)			
	A61K 36/53	(2006.01)			
	A61P 1/00	(2006.01)			
	A61P 37/04	(2006.01)			
	A61P 31/02	(2006.01)			
	A61P 31/10	(2006.01)			
	A61P 31/12	(2006.01)			
	A61P 11/00	(2006.01)			
	A61P 17/06	(2006.01)			
	A61P 17/04	(2006.01)			
	A61P 31/22	(2006.01)			
(21)	2016-431				
(71)	DG PHARMA, s.r.o., Zruč nad Sázavou, CZ				
(72)	Veleta František, Zruč nad Sázavou, CZ				

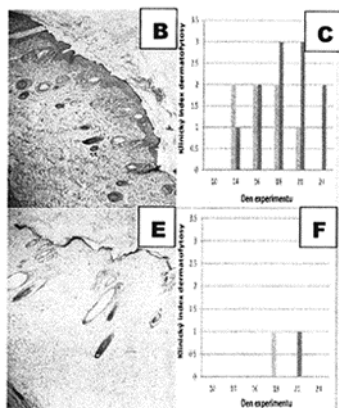

- (51) **A62C 31/02** (2006.01)
A62C 31/24 (2006.01)
A62C 31/28 (2006.01)

(21) **2016-316**

(71) České vysoké učení technické v Praze, Praha 6, CZ

(72) Pechová Pavla Ing., Praha 10, CZ

Garlík Bohumír doc. Ing., CSc., Praha 8, CZ

Janda Martin Ing., Měšice, CZ

Hlinovský Vít Ing., CSc., Praha 11, CZ

Houf Zdeněk Ing., Žďár nad Sázavou, CZ

(54) **Pohyblivá naklápěcí hasicí tryska**

(22) 30.05.2016

(57) Pohyblivá naklápěcí hasicí tryska (1) je určena pro směrování hasiva z rozvodů stabilních hasicích zařízení (SHZ). Pohyblivá naklápěcí hasicí tryska (1) je tvořena tryskou (5) umístěnou na desce (2) umožňující naklápění. Nad horní okraj desky (2) přesahuje část trysky se závitem, která slouží k napojení pružné hadice (14) pomocí převlečné matice (13). Naklápění trysky s deskou je řešeno pomocí pohonů (4). Pohonů (4) jsou spojeny přívody (16) s řídicí jednotkou (15). Úhel naklonění desky (2) závisí na vzájemné vzdálenosti uchycení pohonů (4) a na velikosti zdvihu pohonů (4). Další deska (3) je opatřena otvorem pro prostup potrubí a na krajích ohyby s otvory pro závěsy (7) a závěsy (17), které umožňují uchycení celé pohyblivé naklápěcí hasicí trysky (1) k nosné konstrukci.

(74) Ing. Václav Kratochvíl, Husníkova 2086/22, Praha 13, 15800

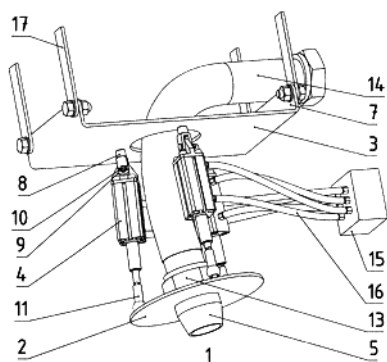

- (51) **B60K 15/04** (2006.01)
E05B 83/34 (2014.01)
E05C 19/02 (2006.01)

(21) **2016-421**

(71) BRANO a.s., Hradec nad Moravicí, CZ

(72) Smutek Petr, Opava, CZ

(54) **Plnicí modul pro plnění paliva motorového vozidla**

(22) 11.07.2016

(57) Plnicí modul pro plnění paliva motorového vozidla zahrnuje vnitřní panel (2) vanového tvaru pro hrdlo (4) plnicí hadice spojené s palivovou nádrží a

uzavřené víčkem, dvířka (5) uložená výklopně pro otevření a uzavření plnicího modulu (1) a dvojitě ovládací tlačítko (8) uspořádané v plnicím modulu pro otevírání, zavírání a aretaci dvířek (5) plnicího modulu (1). Ovládací tlačítko (8) zahrnuje dutý ovládací válec (10) s válcovou stěnou (11), uložený svojí vnější stranou posuvně a otočně v pouzdru (41) a svojí vnitřní stranou posuvně a otočně na válcové kulise (31) spojené pevně s pouzdem (41) a podle vynálezu je konec (13) ovládacího válce (10) vystupující z pouzdra (41) opatřen radiálním ramenem (16) pro spojení s dvířky (5) plnicího modulu (1). Válcová kulisa (31) je opatřena tvarovanou povrchovou řídicí drážkou (33), do které zasahuje radiální vnitřní výstupek (22) vytvořený na vnitřní straně válcové stěny (11); a na vnější straně válcové stěny (11) ovládacího válce (10) je vytvořen radiální vnější výstupek (24) nebo radiální vnější vybrání (25) pro axiální doraz aretačního elementu (61) uloženého v pouzdru (41) pro příčný přísuv k válcové stěně (11) ovládacího válce (10). S výhodou může mít aretační element (61) uložený v pouzdře (41) posuvně ve směru radiálním k válcové stěně (11) vnitřní vrtání (62) opatřené šroubovým vnitřním závitem (63) pro záběr se šroubovým vnějším závitem (52) válcového hnacího čepu (51) uloženého pevně na výstupním hřídeli (54) hnacího elektromotoru (55).

(74) FISCHER & PARTNER Intellectual Property s.r.o., Na Hrobci 294/5, Praha 2, 12000

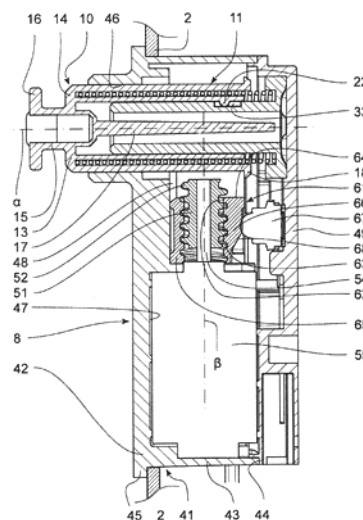

- (51) **B65D 33/34** (2006.01)
B65D 79/02 (2006.01)
G01N 21/77 (2006.01)
G01N 21/78 (2006.01)
G01N 31/22 (2006.01)
B32B 27/32 (2006.01)

(21) **2016-576**

(71) INVOS, spol. s r.o., Svárov, CZ

Ústav chemických procesů AV ČR, Praha 6, CZ

(72) Obr Tomáš MVDr., Prostějov, CZ

Kuncová Gabriela Ing., CSc., Praha 6 - Suchbát, CZ

Sabata Stanislav Ing., Praha 10, CZ

(54) **Transparentní obalová fólie s naneseným optickým indikátorem kyslíku a způsob její výroby**

(22) 19.09.2016

(57) Transparentní obalová fólie s naneseným optickým indikátorem kyslíku, zejména pro obaly potravin s indikací průniku kyslíku barevnou změnou indikátorového bodu, má na fóliovém substrátu vytvořen alespoň jeden indikátorový bod v podobě sušiny indikátorové barvy obsahující jako disperzní prostředí tiskový lak, v němž je na 100 hmotnostních dílů laku dispergováno 0,05 až 0,4 hmotnostních dílů indikačního barviva, 0,1 až 2 hmotnostní díly alginátu, 2 až 4 hmotnostní díly trietanolaminu, 0,1 až 2 hmotnostní díly neopentylglykolu a 0,8 až 4 hmotnostní díly fotoiniciátoru fenonového typu. Způsob výroby obalové fólie spočívá v tom, že se na fóliový substrát nanese technologií sprejování alespoň jeden indikátorový bod v podobě nánosů tiskového laku, který se pak následně vysuší při teplotě 50 až 90 °C po dobu 3 až 8 s.

(74) Ing. Jan Görig, Korábová 98, Fryšták, 76316

(51) **G06K 19/067** (2006.01)
H01P 7/10 (2006.01)
H01Q 15/00 (2006.01)

(21) **2016-452**

(71) Vysoké učení technické v Brně, Brno, CZ

(72) Nešpor Dušan Ing., Ph.D., Podivín, CZ

(72) Fiala Pavel prof. Ing., Ph.D., Bílovice nad Svitavou, CZ

(54) **Radiofrekvenční identifikátor laditelný dielektrickými vložkami**

(22) 25.07.2016

(57) Uspořádání radiofrekvenčního identifikátoru laditelného dielektrickými vložkami (3), jež využívá radiofrekvenční identifikaci, zahrnuje pevnou část (92) a klíč (9). Pevná část (92) obsahuje, indikační prvek (91) a dekódovací zařízení (8), které zahrnuje jednotku elektrického napájení (84), vyhodnocovací a řídicí jednotku (83), dekódovací zařízení (82) a ovládací prvek (81). Dekódovací zařízení (8) je spojeno s přijímačem (7), který zahrnuje anténu (71), vstupní zesilovač (72) a blok (73) filtrů a tvarovacích obvodů. Dekódovací zařízení (8) je spojeno s vysílačem (6), který zahrnuje anténu (61), výstupní zesilovač (63) a generátor (62) signálu a klíč (9), zahrnující nejméně jeden nosič (32) spojený s nejméně jednou vložkou (3) opatřenou nejméně jedním přidavným dielektrickým blokem (20) upraveným na jejím povrchu a/nebo nejméně jedním otvorem (200) vytvořeným uvnitř vložky (3), přičemž dielektrický blok (20) je tvořen přidavným dielektrickým blokem (21) a otvorem (200).

(74) INPARTNERS GROUP, Ing. Dušan Kendereški, Koliště 13a, Brno, 60200

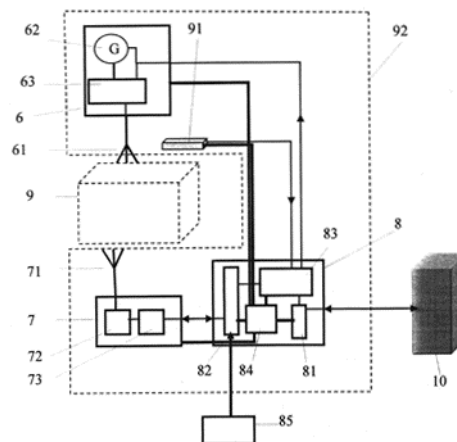

Zveřejněné přihlášky vynálezů - přehled podle třídících znaků

(51)		(21)		(51)		(21)
A 01 N 63/04	(2006.01)	2016-417		A 61 P 31/02	(2006.01)	2016-431
A 61 C 17/22	(2006.01)	2016-429		A 61 P 31/10	(2006.01)	2016-417
A 61 K 9/10	(2006.01)	2016-417		A 61 P 31/10	(2006.01)	2016-431
A 61 K 35/66	(2015.01)	2016-417		A 61 P 31/12	(2006.01)	2016-431
A 61 K 36/15	(2006.01)	2016-431		A 61 P 31/22	(2006.01)	2016-431
A 61 K 36/185	(2006.01)	2016-431		A 61 P 37/04	(2006.01)	2016-431
A 61 K 36/30	(2006.01)	2016-431		A 62 C 31/24	(2006.01)	2016-316
A 61 K 36/38	(2006.01)	2016-431		A 62 C 31/28	(2006.01)	2016-316
A 61 K 36/53	(2006.01)	2016-431		B 32 B 27/32	(2006.01)	2016-576
A 61 K 36/68	(2006.01)	2016-431		B 65 D 79/02	(2006.01)	2016-576
A 61 K 36/73	(2006.01)	2016-431		E 05 B 83/34	(2014.01)	2016-421
A 61 K	(2006.01)	2016-431		E 05 C 19/02	(2006.01)	2016-421
36/8962				G 01 N 21/77	(2006.01)	2016-576
A 61 K 47/04	(2006.01)	2016-417		G 01 N 21/78	(2006.01)	2016-576
A 61 P 1/00	(2006.01)	2016-431		G 01 N 31/22	(2006.01)	2016-576
A 61 P 11/00	(2006.01)	2016-431		H 01 P 7/10	(2006.01)	2016-452
A 61 P 17/04	(2006.01)	2016-431		H 01 Q 15/00	(2006.01)	2016-452
A 61 P 17/06	(2006.01)	2016-431				

Seznam přihlašovatelů zveřejněných přihlášek vynálezů

(71)	(21)	(51)		(71)	(21)	(51)	
Bio Agens Research and Development - BARD s.r.o., Únětice, CZ	2016-417	A 61 K 36/06	(2006.01)	INVOS, spol. s r.o., Svárov, CZ	2016-576	B 65 D 33/34	(2006.01)
BRANO a.s., Hradec nad Moravicí, CZ	2016-421	B 60 K 15/04	(2006.01)	Vysoké učení technické v Brně, Brno, CZ	2016-452	G 06 K 19/067	(2006.01)
České vysoké učení technické v Praze, Praha 6, CZ	2016-316	A 62 C 31/02	(2006.01)	Bureš Miroslav Ing., Praha 5, CZ	2016-428	A 61 G 5/02	(2006.01)
DG PHARMA, s.r.o., Zruč nad Sázavou, CZ	2016-431	A 61 K 9/08	(2006.01)	Pěčka Radim, Havířov 4, CZ	2016-429	A 61 C 15/00	(2006.01)

FG4A

Udělené patenty - přehled podle čísel patentů

V období uzávěrky tohoto čísla Věstníku udělil Úřad průmyslového vlastnictví tyto patenty.

(11)	(51)		(11)	(51)		(11)	(51)	
307114	H 05 H 1/12	(2006.01)	307119	F 04 D 29/26	(2006.01)	307124	B 23 B 39/16	(2006.01)
307115	H 02 G 7/05	(2006.01)	307120	B 24 C 3/02	(2006.01)	307125	B 25 J 9/00	(2006.01)
307116	C 07 D 277/24	(2006.01)	307121	G 05 D 1/02	(2006.01)	307126	A 61 C 8/00	(2006.01)
307117	F 24 F 5/00	(2006.01)	307122	C 07 J 9/00	(2006.01)	307127	G 06 K 19/067	(2006.01)
307118	B 60 T 15/36	(2006.01)	307123	H 04 B 17/336	(2015.01)	307128	B 65 D 33/34	(2006.01)

FG4A

Udělené patenty - přehled podle MPT

(51)	A 61 C 8/00	(2006.01)	(40)	14.06.2017
	A 61 F 2/28	(2006.01)	(21)	2015-842
	B 22 F 3/11	(2006.01)	(73)	Vysoká škola báňská-Technická univerzita Ostrava, Ostrava-Poruba, CZ
(11)	307126		(72)	Frolov Alexander prof. Ing., DrSc., Moskva, RU
(40)	01.11.2017			Húsek Dušan Ing., CSc., Jesenice, CZ
(21)	2016-225			Snášel Václav prof. RNDr., CSc., Loučany, CZ
(73)	České vysoké učení technické v Praze - Fakulta stavební, Praha 6 - Dejvice, CZ			Alexandrov Alexei RNDr. Ing., CSc., Moskva, RU
(72)	Jíra Aleš Ing., Ph.D., Chýně, CZ			Bobrov Pavel Mgr., Ph.D., Vishny Volochek Tverskaya obl., RU
	Denk František Ing. Ing. arch., Ph.D., Praha 5 - Sobín, CZ		(54)	Řízení pohybu antropomorfních robotických systémů s mnoha stupni volnosti na základě principů nezávislého řízení pohybu ve směru charakteristických vektorů linearizované dynamické Lagrangeovy rovnice a antropomorfní robotický systém
	Denk František Ing., Praha 5 - Sobín, CZ		(22)	30.11.2015
(54)	Dřík dentálního implantátu			
(22)	19.04.2016			
(74)	Ing. Vladimír Belfín, Litovická 305, Hostivice, 25301			

(51)	B 23 B 39/16	(2006.01)	(51)	B 60 T 15/36	(2006.01)
	B 23 B 39/20	(2006.01)		B 60 T 8/22	(2006.01)
	B 23 B 39/24	(2006.01)	(11)	307118	
	B 23 B 39/02	(2006.01)	(40)	22.12.2010	
	B 23 B 35/00	(2006.01)	(21)	2009-380	
	B 23 B 9/08	(2006.01)	(73)	DAKO-CZ, a.s., Třemošnice, CZ	
	B 23 Q 15/22	(2006.01)	(72)	Karfík František Ing., Praha 9, CZ	
(11)	307124			Pechar Stanislav Ing., Třemošnice, CZ	
(40)	01.03.2017		(54)	Zařízení pro brzdění železničních vozů, zejména nákladních vagonů, a způsob ovládní jeho ventilového zařízení s lomenou charakteristikou	
(21)	2015-561		(22)	11.06.2009	
(73)	ČVUT v Praze, Fakulta strojní, Praha 6, CZ		(74)	Ing. Pavel Reichel, Lopatecká 14, Praha 4, 14700	
(72)	Valášek Michael prof. Ing., DrSc., Praha 4, CZ				
(54)	Způsob provádění alespoň dvou po sobě následujících operací na obráběcích stroji		(51)	B 65 D 33/34	(2006.01)
(22)	20.08.2015			B 65 D 79/02	(2006.01)
(74)	Ing. Karel Novotný, Žufanova 2, Praha 6, 16300			G 01 N 21/77	(2006.01)
				G 01 N 21/78	(2006.01)
				G 01 N 31/22	(2006.01)
				B 32 B 27/32	(2006.01)
(51)	B 24 C 3/02	(2006.01)	(11)	307128	
	B 24 C 5/08	(2006.01)	(40)	24.01.2018	
(11)	307120		(21)	2016-576	
(40)	27.08.2014		(73)	INVOS, spol. s r.o., Svárov, CZ	
(21)	2013-108			Ústav chemických procesů AV ČR, Praha 6, CZ	
(73)	Západočeská univerzita v Plzni, Plzeň, CZ		(72)	Obr Tomáš MVDr., Prostějov, CZ	
(72)	Švantner Michal Ing., Ph.D., Holýšov, CZ			Kuncová Gabriela Ing., CSc., Praha 6 - Suchdol, CZ	
	Honner Milan doc. Ing., Ph.D., Holýšov, CZ			Sabata Stanislav Ing., Praha 10, CZ	
	Hruška Matěj Ing., Domažlice, CZ		(54)	Transparentní obalová fólie s naneseným optickým indikátorem kyslíku a způsob její výroby	
	Vostřák Marek Ing., Jistebnice, CZ		(22)	19.09.2016	
(54)	Způsob a zařízení pro vytváření povrchů o vysoké drsnosti a specifických mechanických vlastnostech		(74)	Ing. Jan Görig, Korábová 98, Fryšták, 76316	
(22)	15.02.2013				
(74)	Ing. Václav Feiferlík, Žlutická 10, Plzeň, 32329				

(51)	B 25 J 9/00	(2006.01)	(51)	C 07 D 277/24	(2006.01)
	G 05 B 13/04	(2006.01)		C 07 D 277/28	(2006.01)
	G 05 D 3/12	(2006.01)		C 07 D 417/12	(2006.01)
	B 25 J 9/16	(2006.01)		A 61 K 31/427	(2006.01)
	B 25 J 11/00	(2006.01)	(11)	307116	
(11)	307125		(40)	16.05.2001	
			(21)	2006-533	

- (73) AbbVie Inc., North Chicago, 60064, IL, US
(72) Bauer John F., Lake Bluff, IL, US
Saleki-Gerhardt Azita, Libertyville, IL, US
Narayanan Bikshandarkoil A., Mundelein, IL, US
Chemburkar Sanjay R., Gurnee, XY, US
Patel Ketan, Arlington Heights, IL, US
Spiwek Harry O., Kenosha, WI, US
Bauer Philip E., Grayslake, IL, US
Allen Kimberley A., Trevor, WI, US
- (54) **Amorfni ritonavir, způsoby jeho přípravy, jeho použití a farmaceutická kompozice ho obsahující**
- (32) 20.07.1998, 04.06.1999
(31) 1998 09/119345, 1999 09/326093
(33) US, US
(86) PCT/US1999/016334
(87) WO 2000/004016
(22) 19.07.1999
(74) ROTT, RŮŽIČKA & GUTTMANN Patentové, známkové a advokátní kanceláře, Ing. Dr. Michal Guttman, Vinohradská 37/938, Praha 2, 12000
-
- (51) **C07J 9/00** (2006.01)
C07J 75/00 (2006.01)
(11) 307122
(40) 16.12.2015
(21) **2014-387**
(73) Vysoká škola chemicko - technologická v Praze, Praha 6, CZ
(72) Drašar Pavel prof. RNDr., DSc., Praha 4, CZ
Sperduto Claudio MSc., Ph.D., Praha 6, CZ
Malachowska Magdalena MSc., Ph.D., Praha 6, CZ
(54) **Lineární stužky odvozené od (3 α ,5 β ,20S)-3-hydroxyprogesteron-20-karboxylové kyseliny a způsob jejich přípravy**
(22) 04.06.2014
-
- (51) **F04D 29/26** (2006.01)
(11) 307119
(40) 27.06.2012
(21) **2010-950**
(73) Howden ČKD Compressors s.r.o., Praha 9 - Vysočany, CZ
(72) Vojtíšek Karel, Svatý Mikuláš, Kutná Hora, CZ
(54) **Oběžné kolo pro radiální kompresory s děleným krycím kotoučem**
(22) 20.12.2010
(74) Ing. Václav Feiferlík, Žlutická 10, Plzeň, 32300
-
- (51) **F24F 5/00** (2006.01)
F24F 7/06 (2006.01)
(11) 307117
(40) 23.12.2009
(21) **2008-293**
(73) České vysoké učení technické v Praze, Fakulta strojní, Ústav techniky prostředí, Praha 6, CZ
(72) Hemerka Jiří doc. Ing., CSc., Praha 5, CZ
Vybiral Pavel Ing., Ph.D., Praha 6, CZ
Pešek Ladislav Ing., Krňany, CZ
(54) **Zařízení pro rovnoměrný velkoplošný a jednosměrný přívod vzduchu do prostoru**
(22) 13.05.2008
(74) Ing. Václav Kratochvíl, patentový zástupce, Táborská 758/33, Mladá Boleslav, 29301
-
- (51) **G05D 1/02** (2006.01)
H01R 13/631 (2006.01)
H01R 24/66 (2011.01)
H01R 9/03 (2006.01)
(11) 307121
(40) 03.06.2015
(21) **2013-923**
(73) České vysoké učení technické v Praze, Fakulta strojní, Ústav přístrojové a řídicí techniky, Praha 6, CZ
(72) Hlaváč Vladimír Ing., Praha 12 - Cholutice, CZ
(54) **Konektor pro dobíjení pohyblivých se mechanismů, zejména robotů**
(22) 22.11.2013
(74) Ing. Václav Kratochvíl, Husníkova 2086/22, Praha 13, 15800
-
- (51) **G06K 19/067** (2006.01)
H01P 7/10 (2006.01)
H01Q 15/00 (2006.01)
(11) 307127
(40) 24.01.2018
(21) **2016-452**
(73) Vysoké učení technické v Brně, Brno, CZ
(72) Nešpor Dušan Ing., Ph.D., Podivín, CZ
Fiala Pavel prof. Ing., Ph.D., Bílovice nad Svitavou, CZ
(54) **Radiofrekvenční identifikátor laditelný dielektrickými vložkami**
(22) 25.07.2016
(74) INPARTNERS GROUP, Ing. Dušan Kendereški, Koliště 13a, Brno, 60200
-
- (51) **H02G 7/05** (2006.01)
H01R 4/24 (2006.01)
H02G 7/02 (2006.01)
H01R 4/38 (2006.01)
(11) 307115
(40) 18.02.2004
(21) **2003-2460**
(73) ENSTO SEKKO OY, Porvoo, FI
(72) Tölkö Esko, Porvoo, FI
(54) **Kotvici svorka pro ukončení nadzemního kabelu**
(32) 14.03.2001
(31) 2001 0510
(33) FI
(86) PCT/FI2002/000174
(87) WO 2002/073765
(22) 06.03.2002
(74) Ing. Bohuslav Vobořil, Nad Štolou 12, Praha 7, 17000
-
- (51) **H04B 17/336** (2015.01)
H04W 16/10 (2009.01)
H04W 16/14 (2009.01)
H04W 72/12 (2009.01)
(11) 307123
(40) 06.04.2016
(21) **2014-668**
(73) Vysoké učení technické v Brně, Brno, CZ
(72) Fiala Pavel doc. Ing., Ph.D., Bílovice nad Svitavou, CZ
Urban Robert Ing., Ph.D., Husinec - Řez, CZ
(54) **Způsob dynamické alokace a využití radiofrekvenčního spektra pro kognitivní systém přenosu dat silně rušených prostor impulsními zdroji rušení a uspořádání pomocného systému k jeho provádění**
(22) 29.09.2014
(74) INPARTNERS GROUP, Ing. Dušan Kendereški, Koliště 1965/13a, Brno, 60200
-
- (51) **H05H 1/12** (2006.01)
H05H 1/16 (2006.01)
H05H 1/11 (2006.01)
G21D 7/00 (2006.01)
G21B 1/11 (2006.01)
H01J 7/24 (2006.01)
G21B 1/00 (2006.01)
G21D 7/02 (2006.01)
(11) 307114
(40) 17.12.2003
(21) **2003-2173**
(73) THE REGENTS OF THE UNIVERSITY OF CALIFORNIA, Oakland, CA, US
UNIVERSITY OF FLORIDA RESEARCH FOUNDATION, Gainesville, FL, US
(72) Rostoker Norman, Irvine, CA, US
Monkhorst Hendrik J., Gainesville, FL, US
(54) **Řízená fúze v konfiguraci s obráceným polem a přímá přeměna energie**
(32) 19.03.2001, 08.06.2001, 14.02.2002
(31) 2001 277374, 2001 297086, 2002 076793
(33) US, US, US

(86) PCT/US2002/008370
(87) WO 2002/082873
(22) 18.03.2002

(74) PATENTSERVIS PRAHA a.s., Jivenská 1, Praha 4, 14000

Seznam majitelů udělených patentů

(73)	(11)	(51)	(2006.01)	(73)	(11)	(51)	(2006.01)
AbbVie Inc., North Chicago, 60064, IL, US	307116	C 07 D 277/24	(2006.01)	THE REGENTS OF THE UNIVERSITY OF CALIFORNIA, Oakland, CA, US	307114	H 05 H 1/12	(2006.01)
České vysoké učení technické v Praze - Fakulta stavební, Praha 6 - Dejvice, CZ	307126	A 61 C 8/00	(2006.01)	UNIVERSITY OF FLORIDA RESEARCH FOUNDATION, Gainesville, FL, US	307114	H 05 H 1/12	(2006.01)
České vysoké učení technické v Praze, Fakulta strojní, Ústav přístrojové a řídicí techniky, Praha 6, CZ	307121	G 05 D 1/02	(2006.01)	Ústav chemických procesů AV ČR, Praha 6, CZ	307128	B 65 D 33/34	(2006.01)
České vysoké učení technické v Praze, Fakulta strojní, Ústav techniky prostředí, Praha 6, CZ	307117	F 24 F 5/00	(2006.01)	Vysoká škola báňská- Technická univerzita Ostrava, Ostrava-Poruba, CZ	307125	B 25 J 9/00	(2006.01)
ČVUT v Praze, Fakulta strojní, Praha 6, CZ	307124	B 23 B 39/16	(2006.01)	Vysoká škola chemicko - technologická v Praze, Praha 6, CZ	307122	C 07 J 9/00	(2006.01)
DAKO-CZ, a.s., Třemošnice, CZ	307118	B 60 T 15/36	(2006.01)	Vysoké učení technické v Brně, Brno, CZ	307123	H 04 B 17/336	(2015.01)
ENSTO SEKKO OY, Porvoo, FI	307115	H 02 G 7/05	(2006.01)	Vysoké učení technické v Brně, Brno, CZ	307127	G 06 K 19/067	(2006.01)
Howden ČKD Compressors s.r.o., Praha 9 - Vysočany, CZ	307119	F 04 D 29/26	(2006.01)	Západočeská univerzita v Plzni, Plzeň, CZ	307120	B 24 C 3/02	(2006.01)
INVOS, spol. s r.o., Svárov, CZ	307128	B 65 D 33/34	(2006.01)				

Udělené evropské patenty

Evropský patentový úřad udělil následující evropské patenty s účinkem pro Českou republiku. Tyto patenty mohou být zrušeny nebo zachovány v pozměněném znění Evropským patentovým úřadem v řízení o odporu. K tomu, aby nabyl evropský patent účinnosti na území České republiky, je třeba, aby byl Úřadu předložen ve stanovené lhůtě překlad patentového spisu do českého jazyka (§ 35c odst. 2 až 4 zákona č. 527/1990 Sb., v platném znění).

(97) EP 1378732	(47) 10.01.2018	(97) EP 1809475	(47) 10.01.2018	(97) EP 2023810	(47) 10.01.2018	(97) EP 2167528	(47) 10.01.2018
(97) EP 1430566	(47) 10.01.2018	(97) EP 1811977	(47) 10.01.2018	(97) EP 2024798	(47) 10.01.2018	(97) EP 2167763	(47) 10.01.2018
(97) EP 1446974	(47) 10.01.2018	(97) EP 1812712	(47) 10.01.2018	(97) EP 2024863	(47) 10.01.2018	(97) EP 2168160	(47) 10.01.2018
(97) EP 1454450	(47) 10.01.2018	(97) EP 1814451	(47) 10.01.2018	(97) EP 2029650	(47) 10.01.2018	(97) EP 2168610	(47) 10.01.2018
(97) EP 1462601	(47) 10.01.2018	(97) EP 1815420	(47) 10.01.2018	(97) EP 2029825	(47) 10.01.2018	(97) EP 2169859	(47) 10.01.2018
(97) EP 1462898	(47) 10.01.2018	(97) EP 1817533	(47) 10.01.2018	(97) EP 2032899	(47) 10.01.2018	(97) EP 2173552	(47) 10.01.2018
(97) EP 1489982	(47) 10.01.2018	(97) EP 1817704	(47) 10.01.2018	(97) EP 2036190	(47) 10.01.2018	(97) EP 2174290	(47) 10.01.2018
(97) EP 1498630	(47) 10.01.2018	(97) EP 1817712	(47) 10.01.2018	(97) EP 2042476	(47) 10.01.2018	(97) EP 2179134	(47) 10.01.2018
(97) EP 1504561	(47) 10.01.2018	(97) EP 1817742	(47) 10.01.2018	(97) EP 2047431	(47) 10.01.2018	(97) EP 2191425	(47) 10.01.2018
(97) EP 1507074	(47) 10.01.2018	(97) EP 1827166	(47) 10.01.2018	(97) EP 2056930	(47) 10.01.2018	(97) EP 2185371	(47) 10.01.2018
(97) EP 1537309	(47) 10.01.2018	(97) EP 1827313	(47) 10.01.2018	(97) EP 2059989	(47) 10.01.2018	(97) EP 2185765	(47) 10.01.2018
(97) EP 1538133	(47) 10.01.2018	(97) EP 1848355	(47) 10.01.2018	(97) EP 2061861	(47) 10.01.2018	(97) EP 2186297	(47) 10.01.2018
(97) EP 1542323	(47) 10.01.2018	(97) EP 1855624	(47) 10.01.2018	(97) EP 2063724	(47) 10.01.2018	(97) EP 2191425	(47) 10.01.2018
(97) EP 1542327	(47) 10.01.2018	(97) EP 1858186	(47) 10.01.2018	(97) EP 2070268	(47) 10.01.2018	(97) EP 2192387	(47) 10.01.2018
(97) EP 1546663	(47) 10.01.2018	(97) EP 1863656	(47) 10.01.2018	(97) EP 2073686	(47) 10.01.2018	(97) EP 2192726	(47) 10.01.2018
(97) EP 1548070	(47) 10.01.2018	(97) EP 1866585	(47) 10.01.2018	(97) EP 2073959	(47) 10.01.2018	(97) EP 2193214	(47) 10.01.2018
(97) EP 1557651	(47) 10.01.2018	(97) EP 1866974	(47) 10.01.2018	(97) EP 2074743	(47) 10.01.2018	(97) EP 2194149	(47) 10.01.2018
(97) EP 1558533	(47) 10.01.2018	(97) EP 1867138	(47) 10.01.2018	(97) EP 2075642	(47) 10.01.2018	(97) EP 2194714	(47) 10.01.2018
(97) EP 1563074	(47) 10.01.2018	(97) EP 1870369	(47) 10.01.2018	(97) EP 2077914	(47) 10.01.2018	(97) EP 2195534	(47) 10.01.2018
(97) EP 1572575	(47) 10.01.2018	(97) EP 1871189	(47) 10.01.2018	(97) EP 2079389	(47) 10.01.2018	(97) EP 2197104	(47) 10.01.2018
(97) EP 1579348	(47) 10.01.2018	(97) EP 1872513	(47) 10.01.2018	(97) EP 2082072	(47) 10.01.2018	(97) EP 2197302	(47) 10.01.2018
(97) EP 1589200	(47) 10.01.2018	(97) EP 1873896	(47) 10.01.2018	(97) EP 2083746	(47) 10.01.2018	(97) EP 2198898	(47) 10.01.2018
(97) EP 1589386	(47) 10.01.2018	(97) EP 1874226	(47) 10.01.2018	(97) EP 2084246	(47) 10.01.2018	(97) EP 2199524	(47) 10.01.2018
(97) EP 1611947	(47) 10.01.2018	(97) EP 1877469	(47) 10.01.2018	(97) EP 2086245	(47) 10.01.2018	(97) EP 2200610	(47) 10.01.2018
(97) EP 1638479	(47) 10.01.2018	(97) EP 1878016	(47) 10.01.2018	(97) EP 2086332	(47) 10.01.2018	(97) EP 2201061	(47) 10.01.2018
(97) EP 1640155	(47) 10.01.2018	(97) EP 1879936	(47) 10.01.2018	(97) EP 2087034	(47) 10.01.2018	(97) EP 2202210	(47) 10.01.2018
(97) EP 1641431	(47) 10.01.2018	(97) EP 1885787	(47) 10.01.2018	(97) EP 2087175	(47) 10.01.2018	(97) EP 2202214	(47) 10.01.2018
(97) EP 1656624	(47) 10.01.2018	(97) EP 1886075	(47) 10.01.2018	(97) EP 2087336	(47) 10.01.2018	(97) EP 2202727	(47) 10.01.2018
(97) EP 1661938	(47) 10.01.2018	(97) EP 1889492	(47) 10.01.2018	(97) EP 2087392	(47) 10.01.2018	(97) EP 2203731	(47) 10.01.2018
(97) EP 1662388	(47) 10.01.2018	(97) EP 1889592	(47) 10.01.2018	(97) EP 2087933	(47) 10.01.2018	(97) EP 2204056	(47) 10.01.2018
(97) EP 1665389	(47) 10.01.2018	(97) EP 1890115	(47) 10.01.2018	(97) EP 2090929	(47) 10.01.2018	(97) EP 2206270	(47) 10.01.2018
(97) EP 1669684	(47) 10.01.2018	(97) EP 1890498	(47) 10.01.2018	(97) EP 2091578	(47) 10.01.2018	(97) EP 2206980	(47) 10.01.2018
(97) EP 1679936	(47) 10.01.2018	(97) EP 1896257	(47) 10.01.2018	(97) EP 2092172	(47) 10.01.2018	(97) EP 2207586	(47) 10.01.2018
(97) EP 1685519	(47) 10.01.2018	(97) EP 1896838	(47) 10.01.2018	(97) EP 2093525	(47) 10.01.2018	(97) EP 2209565	(47) 10.01.2018
(97) EP 1687823	(47) 10.01.2018	(97) EP 1899810	(47) 10.01.2018	(97) EP 2094336	(47) 10.01.2018	(97) EP 2210424	(47) 10.01.2018
(97) EP 1690304	(47) 10.01.2018	(97) EP 1901142	(47) 10.01.2018	(97) EP 2095605	(47) 10.01.2018	(97) EP 2211398	(47) 10.01.2018
(97) EP 1691969	(47) 10.01.2018	(97) EP 1920031	(47) 10.01.2018	(97) EP 2097357	(47) 10.01.2018	(97) EP 2212122	(47) 10.01.2018
(97) EP 1692754	(47) 10.01.2018	(97) EP 1920228	(47) 10.01.2018	(97) EP 2097722	(47) 10.01.2018	(97) EP 2212339	(47) 10.01.2018
(97) EP 1697016	(47) 10.01.2018	(97) EP 1936203	(47) 10.01.2018	(97) EP 2100376	(47) 10.01.2018	(97) EP 2213030	(47) 10.01.2018
(97) EP 1699566	(47) 10.01.2018	(97) EP 1948025	(47) 10.01.2018	(97) EP 2104907	(47) 10.01.2018	(97) EP 2213056	(47) 10.01.2018
(97) EP 1706476	(47) 10.01.2018	(97) EP 1951379	(47) 10.01.2018	(97) EP 2114421	(47) 10.01.2018	(97) EP 2213412	(47) 10.01.2018
(97) EP 1713512	(47) 10.01.2018	(97) EP 1952518	(47) 10.01.2018	(97) EP 2117587	(47) 10.01.2018	(97) EP 2213722	(47) 10.01.2018
(97) EP 1714259	(47) 10.01.2018	(97) EP 1954392	(47) 10.01.2018	(97) EP 2118794	(47) 10.01.2018	(97) EP 2215220	(47) 10.01.2018
(97) EP 1716103	(47) 10.01.2018	(97) EP 1955186	(47) 10.01.2018	(97) EP 2121387	(47) 10.01.2018	(97) EP 2215525	(47) 10.01.2018
(97) EP 1716505	(47) 10.01.2018	(97) EP 1958462	(47) 10.01.2018	(97) EP 2123996	(47) 10.01.2018	(97) EP 2215726	(47) 10.01.2018
(97) EP 1718252	(47) 10.01.2018	(97) EP 1960108	(47) 10.01.2018	(97) EP 2126018	(47) 10.01.2018	(97) EP 2217329	(47) 10.01.2018
(97) EP 1719390	(47) 10.01.2018	(97) EP 1973680	(47) 10.01.2018	(97) EP 2126466	(47) 10.01.2018	(97) EP 2218232	(47) 10.01.2018
(97) EP 1725116	(47) 10.01.2018	(97) EP 1977182	(47) 10.01.2018	(97) EP 2127754	(47) 10.01.2018	(97) EP 2218273	(47) 10.01.2018
(97) EP 1729768	(47) 10.01.2018	(97) EP 1978759	(47) 10.01.2018	(97) EP 2128550	(47) 10.01.2018	(97) EP 2218307	(47) 10.01.2018
(97) EP 1735517	(47) 10.01.2018	(97) EP 1979431	(47) 10.01.2018	(97) EP 2134298	(47) 10.01.2018	(97) EP 2219860	(47) 10.01.2018
(97) EP 1737302	(47) 10.01.2018	(97) EP 1979969	(47) 10.01.2018	(97) EP 2134971	(47) 10.01.2018	(97) EP 2220163	(47) 10.01.2018
(97) EP 1738541	(47) 10.01.2018	(97) EP 1981168	(47) 10.01.2018	(97) EP 2135909	(47) 10.01.2018	(97) EP 2220521	(47) 10.01.2018
(97) EP 1755712	(47) 10.01.2018	(97) EP 1981179	(47) 10.01.2018	(97) EP 2136881	(47) 10.01.2018	(97) EP 2220596	(47) 10.01.2018
(97) EP 1756497	(47) 10.01.2018	(97) EP 1985067	(47) 10.01.2018	(97) EP 2139306	(47) 10.01.2018	(97) EP 2220895	(47) 10.01.2018
(97) EP 1759418	(47) 10.01.2018	(97) EP 1985579	(47) 10.01.2018	(97) EP 2139585	(47) 10.01.2018	(97) EP 2221940	(47) 10.01.2018
(97) EP 1761020	(47) 10.01.2018	(97) EP 1985899	(47) 10.01.2018	(97) EP 2148417	(47) 10.01.2018	(97) EP 2221947	(47) 10.01.2018
(97) EP 1761363	(47) 10.01.2018	(97) EP 1988602	(47) 10.01.2018	(97) EP 2149227	(47) 10.01.2018	(97) EP 2222142	(47) 10.01.2018
(97) EP 1761887	(47) 10.01.2018	(97) EP 1989101	(47) 10.01.2018	(97) EP 2149988	(47) 10.01.2018	(97) EP 2222713	(47) 10.01.2018
(97) EP 1776063	(47) 10.01.2018	(97) EP 1992924	(47) 10.01.2018	(97) EP 2150662	(47) 10.01.2018	(97) EP 2222754	(47) 10.01.2018
(97) EP 1778822	(47) 10.01.2018	(97) EP 1999753	(47) 10.01.2018	(97) EP 2155087	(47) 10.01.2018	(97) EP 2223253	(47) 10.01.2018
(97) EP 1784440	(47) 10.01.2018	(97) EP 2002682	(47) 10.01.2018	(97) EP 2157494	(47) 10.01.2018	(97) EP 2224060	(47) 10.01.2018
(97) EP 1786896	(47) 10.01.2018	(97) EP 2005069	(47) 10.01.2018	(97) EP 2157640	(47) 10.01.2018	(97) EP 2225139	(47) 10.01.2018
(97) EP 1791950	(47) 10.01.2018	(97) EP 2010055	(47) 10.01.2018	(97) EP 2157983	(47) 10.01.2018	(97) EP 2225424	(47) 10.01.2018
(97) EP 1793747	(47) 10.01.2018	(97) EP 2011010	(47) 10.01.2018	(97) EP 2158580	(47) 10.01.2018	(97) EP 2226600	(47) 10.01.2018
(97) EP 1793905	(47) 10.01.2018	(97) EP 2013808	(47) 10.01.2018	(97) EP 2161805	(47) 10.01.2018	(97) EP 2227015	(47) 10.01.2018
(97) EP 1794170	(47) 10.01.2018	(97) EP 2015824	(47) 10.01.2018	(97) EP 2162231	(47) 10.01.2018	(97) EP 2227123	(47) 10.01.2018
(97) EP 1800462	(47) 10.01.2018	(97) EP 2016207	(47) 10.01.2018	(97) EP 2163972	(47) 10.01.2018	(97) EP 2227482	(47) 10.01.2018
(97) EP 1803177	(47) 10.01.2018	(97) EP 2019689	(47) 10.01.2018	(97) EP 2164144	(47) 10.01.2018	(97) EP 2229478	(47) 10.01.2018

Zveřejněné překlady evropských patentových spisů

U následujících udělených evropských patentů s účinkem pro Českou republiku byl majitelem předložen překlad patentového spisu do českého jazyka (§ 35c odst. 2 až 4 zákona č. 527/1990 Sb., v platném znění). Údaje jsou řazeny vzestupně podle čísel evropských patentů.

(97) EP 1587945		(32) 59303 U
(47) 01.11.2017		(31) 29.08.2003
(97) 29.07.2004		(33) AT
(51) C08L 71/00	(2006.01)	(86) PCT/AT2004/000295
C08G 63/81	(2006.01)	(87) WO 2005/021070
(96) 09.01.2004		(74) Traplová Hakr Kubát, advokátní a patentová kancelář, Ing. Eduard Hakr patentový zástupce, Přístavní 24, Praha 7, 17000
(96) 04701177.0		
(73) THE CLEVELAND CLINIC FOUNDATION, Cleveland, OH 44195, US		
(72) CALABRO, Anthony, Cleveland Heights, OH 44118, US		(97) EP 1687127
GROSS, Richard, A., Plainview, NY 11803, US		(47) 18.10.2017
DARR, Aniq, B., Parma Heights, OH 44130, US		(97) 09.06.2005
(54) Hydroxyfenylová zesítěná makromolekulární síť a její aplikace		(51) B29C 45/36
(32) 439201 P		(2006.01)
(31) 10.01.2003		B29C 45/26
(33) US		(2006.01)
(86) PCT/US2004/000478		B29C 45/00
(87) WO 2004/063388		(2006.01)
(74) PATENTSERVIS Praha a.s., Na Podkovce 281/10, Praha 4, Podolí, 14700		B29C 45/43
		(2006.01)
		B29C 33/76
		(2006.01)
		(96) 05.11.2004
		(96) 04819235.5
		(73) MHT Mold & Hotrunner Technology AG, 65239 Hochheim, DE
		(72) HÖNISCH, Marek, 65510 Hünstetten, DE
		WAGNER, Christian, 55126 Mainz, DE
		WEGMANN, Klaus, 55218 Ingelheim, DE
(97) EP 1602085		(54) Struktura dutiny formy
(47) 20.09.2017		(32) 10355018
(97) 23.09.2004		(31) 25.11.2003
(51) G07D 11/00	(2006.01)	(33) DE
(96) 08.03.2004		(86) PCT/EP2004/052837
(96) 04718285.2		(87) WO 2005/051632
(73) CIMA S.p.A., 41037 Mirandola (MO), IT		(74) Čermák a spol., JUDr. Karel Čermák jr. Ph.D., LL.M., advokát, Elišky Peškové 735/15, Praha 5, 15000
(72) RAZZABONI, Vittorio, I-41037 Mirandola, IT		
RAZZABONI, Nicoletta, I-41037 Mirandola, IT		
(54) Stroj pro úhledné skladování a dodávku bankovek		
(32) MI20030454		
(31) 11.03.2003		
(33) IT		
(86) PCT/EP2004/002345		
(87) WO 2004/081888		
(74) Všeťečka Zelený Švorčík Kalenský a partneři, advokátní a patentová kancelář, JUDr. Michal Havlík, advokát, Hálkova 1406/2, Praha 2, Nové Město, 12000		
(97) EP 1611265		(97) EP 1810544
(47) 03.05.2017		(47) 27.09.2017
(97) 14.10.2004		(97) 11.05.2006
(51) C23C 14/02	(2006.01)	(51) H04W 64/00
C23C 14/06	(2006.01)	(2009.01)
C23C 14/08	(2006.01)	(96) 01.11.2005
C23C 14/18	(2006.01)	(96) 05803687.2
C23C 14/34	(2006.01)	(73) EXFO Oy, 90590 Oulu, FI
C03C 17/36	(2006.01)	(72) LOTVONEN, Jukka, FI-90440 Kemppele, FI
C03C 17/34	(2006.01)	(54) Způsob polohování mobilní stanice, mobilní polohovací systém, základnová stanice a síťový prvek
H01J 37/34	(2006.01)	(32) 20045414
(96) 25.03.2004		(31) 02.11.2004
(96) 04758328.1		(33) FI
(73) Vitro, S.A.B. de C.V., Nuevo León, México 66265, MX		(86) PCT/FI2005/050385
(72) FINLEY, James J., Pittsburgh, PA 15238, US		(87) WO 2006/048508
(54) Substráty, potažené pomocí směsí titanových a hliníkových materiálů		(74) KOREJZOVA LEGAL v.o.s., JUDr. Petra Sauvage de Brantes, Korunní 810/104, Praha 10, Vinohrady, 10100
(32) 458819 P		
(31) 28.03.2003		
(33) US		
(86) PCT/US2004/009150		
(87) WO 2004/087985		
(74) Čermák a spol., JUDr. Karel Čermák jr. Ph.D., LL.M., advokát, Elišky Peškové 735/15, Praha 5, 15000		
(97) EP 1658106		(97) EP 1827831
(47) 20.09.2017		(47) 30.08.2017
(97) 10.03.2005		(97) 27.04.2006
(51) A61M 5/20	(2006.01)	(51) B41F 27/10
(96) 27.08.2004		(2006.01)
(96) 04737422.8		B41F 27/00
(73) Pharma Consult Ges.m.b.H. & Co Nfg KG, 1210 Wien, AT		(2006.01)
(72) PICKHARD, Ewald, 2203 Grossebersdorf, AT		(96) 03.10.2005
(54) Zařízení k automatické aplikaci injekčních tekutin		(96) 05789207.7
		(73) Windmüller & Hölscher KG, 49525 Lengerich/Westf., DE
		(72) KOOPMANN, Dietmar, 49536 Lienen, DE
		ROGGE, Uwe, 49525 Lengerich, DE
		LODDENKÖTTER, Manfred, 49477 Ibbenbüren, DE
		(54) Tiskový deskový válec s vyměnitelným návkem
		(32) 102004051041
		(31) 20.10.2004
		(33) DE
		(86) PCT/EP2005/010692
		(87) WO 2006/042637
		(74) PATENTSERVIS Praha a.s., Na Podkovce 281/10, Praha 4, 14700
		(97) EP 1925593
		(47) 27.09.2017

(97) 28.05.2008
(51) **C02F 1/56** (2006.01)
C02F 1/72 (2006.01)
E02B 15/04 (2006.01)
E04H 4/00 (2006.01)
E04H 4/16 (2006.01)
C02F 103/42 (2006.01)
(96) 16.11.2007
(96) 07075995.6
(73) Crystal Lagoons (Curaçao) B.V., Mensing 14, CW
(72) Fischmann Torres, Fernando Benjamin, Santiago, CL
(54) **Způsob získání (provedení a udržování) vodních útvarů větších než 15000 m3 pro rekreační použití s charakteristikami barvy, transparency a čistoty podobnými plaveckým bazénům nebo tropickým mořím při nízkých nákladech**
(32) 200603225
(31) 21.11.2006
(33) CL
(74) Traplová Hakr Kubát, advokátní a patentová kancelář, Ing. Eduard Hakr patentový zástupce, Přístavní 24, Praha 7, 17000

(97) **EP 1992477**
(47) 01.11.2017
(97) 13.09.2007
(51) **B32B 15/09** (2006.01)
B05D 7/14 (2006.01)
B05D 7/24 (2006.01)
C09D 5/00 (2006.01)
C09D 7/12 (2006.01)
C09D 163/00 (2006.01)
C09D 167/00 (2006.01)
C09D 175/06 (2006.01)
C23C 28/00 (2006.01)
(96) 02.03.2007
(96) 07715304.7
(73) JFE Steel Corporation, Tokyo, 100-0011, JP
(72) OGATA, Hiroyuki, Tokyo 100-0011, JP
TADA, Chiyoko, Tokyo 100-0011, JP
NISHIYAMA, Naoki, Tokyo 100-0011, JP
FUJIBAYASHI, Nobue, Tokyo 100-0011, JP
(54) **Pokovený ocelový plech, polotovary, panely pro tenké televizory a postup výroby pokoveného ocelového plechu**
(32) 2006062012, 2007022167
(31) 08.03.2006, 31.01.2007
(33) JP, JP
(86) PCT/JP2007/054596
(87) WO 2007/102593
(74) Všeťečka Zelený Švorčík Kalenský a partneři, advokátní a patentová kancelář, JUDr. Michal Havlík, advokát, Hálkova 1406/2, Praha 2, Nové Město, 12000

(97) **EP 1993985**
(47) 04.10.2017
(97) 07.09.2007
(51) **C07C 67/03** (2006.01)
C07C 29/60 (2006.01)
(96) 02.03.2007
(96) 07726583.3
(73) BASF SE, 67056 Ludwigshafen am Rhein, DE
(72) HENKELMANN, Jochem, 68165 Mannheim, DE
BECKER, Michael, 77654 Offenburg, DE
BÜRKLE, Jochen, 68163 Mannheim, DE
WAHL, Peter, 69118 Heidelberg, DE
THEIS, Gerhard, 67133 Maxdorf, DE
MAURER, Stephan, 67435 Neustadt-Gimmeldingen, DE
(54) **Způsob výroby 1,2-propandiolu**
(32) 06004414, 778371 P
(31) 03.03.2006, 03.03.2006
(33) EP, US
(86) PCT/EP2007/051983
(87) WO 2007/099161
(74) Všeťečka Zelený Švorčík Kalenský & Partners, Advokátní a patentová kancelář, JUDr. Otakar Švorčík, advokát, Hálkova 2, Praha 2, 12000

(97) **EP 2029492**
(47) 18.10.2017

(97) 21.12.2007
(51) **C02F 1/461** (2006.01)
C02F 103/10 (2006.01)
(96) 16.05.2007
(96) 07725261.7
(73) ThyssenKrupp Uhde Chlorine Engineers GmbH, 44141 Dortmund, DE
(72) KIEFER, Randolf, 45892 Gelsenkirchen, DE
DULLE, Karl-Heinz, 50399 Olfen, DE
WOLTERING, Peter, 48485 Neuenkirchen, DE
OELMANN, Stefan, 58675 Hemer, DE
BÄUMER, Ulf-Steffen, 59423 Unna, DE
STOLP, Wolfram, 59071 Hamm, DE
(54) **Zařízení na elektrochemickou úpravu vody**
(32) 102006028168
(31) 16.06.2006
(33) DE
(86) PCT/EP2007/004345
(87) WO 2007/144055
(74) Traplová Hakr Kubát, advokátní a patentová kancelář, Ing. Eduard Hakr, patentový zástupce, Přístavní 24, Praha 7, 17000

(97) **EP 2040931**
(47) 06.09.2017
(97) 24.01.2008
(51) **B41C 1/05** (2006.01)
B41F 31/26 (2006.01)
B41N 7/06 (2006.01)
(96) 18.07.2007
(96) 07787681.1
(73) Felix Böttcher GmbH & Co. KG, 50933 Köln, DE
(72) MACFARLANE, Graham, 53819 Neunkirchen-Seelscheid, DE
(54) **Stochasticky laserovaný filmový válec**
(32) 06117496
(31) 19.07.2006
(33) EP
(86) PCT/EP2007/057420
(87) WO 2008/009699
(74) Všeťečka Zelený Švorčík Kalenský a partneři, advokátní a patentová kancelář, JUDr. Michal Havlík, advokát, Hálkova 1406/2, Praha 2, Nové Město, 12000

(97) **EP 2069250**
(47) 06.09.2017
(97) 27.03.2008
(51) **C03C 10/12** (2006.01)
(96) 17.09.2007
(96) 07820256.1
(73) Colorobbia Italia S.p.a., 50053 Sovigliana Vinci (Firenze), IT
(72) BALDI, Giovanni, I-50025 Montespertoli, IT
BORELLI, Gaudenzio, I-50050 Cerreto Guidi, IT
ANTONINI, Alessio, I-50059 Vinci, IT
BITOSSI, Marco, I-50056 Montelupo Fiorentino, IT
(54) **Způsob výroby sklokeramického materiálu ve formě plošných tabulí a takto získané tabule**
(32) FI20060231
(31) 18.09.2006
(33) IT
(86) PCT/EP2007/059787
(87) WO 2008/034797
(74) Rott, Růžička & Guttmann Patentová, známková a advokátní kancelář, Ing. Václav Krmenčík, Vinohradská 37/938, Praha 2, 12000

(97) **EP 2120568**
(47) 15.11.2017
(97) 21.08.2008
(51) **A01N 43/04** (2006.01)
A61K 31/70 (2006.01)
A61K 9/127 (2006.01)
A61K 9/00 (2006.01)
(96) 15.02.2008
(96) 08730048.9
(73) Celator Pharmaceuticals, Inc., Ewing, NJ 08628, US
(72) LOUIE, Arthur, Denville, NJ 07834-3315, US
SWENSON, Christine, Princeton Jet, NJ 08550, US
MAYER, Lawrence, North Vancouver, British Columbia, V7J 3M4, CA
JANOFF, Andrew, Yardley, PA 19067, US

(54) **Pevné poměry léků pro léčbu hematopoetických rakovin a proliferativních poruch**
(32) 901772 P, 965196 P
(31) 16.02.2007, 17.08.2007
(33) US, US
(86) PCT/US2008/054168
(87) WO 2008/101214
(74) ŽOVICOVÁ & ŽOVIC IP, s.r.o., Záhradnícka 36, Bratislava, 82108

(97) **EP 2137378**
(47) 01.11.2017
(97) 18.09.2008
(51) **F01C 1/08** (2006.01)
F01C 3/08 (2006.01)
F01C 21/18 (2006.01)
F04C 15/06 (2006.01)
F01C 1/00 (2006.01)
(96) 13.03.2008
(96) 08734365.3
(73) Robert Bosch GmbH, 70469 Stuttgart, DE
(72) ARNOLD, Felix, 69239 Neckarsteinach, DE
SKRYNSKI, Evgenij, 71229 Leonberg, DE
(54) **Čerpadlo nebo motor**
(32) 102007012574, 102008009694
(31) 13.03.2007, 18.02.2008
(33) DE, DE
(86) PCT/DE2008/000425
(87) WO 2008/110155
(74) Čermák a spol., JUDr. Karel Čermák jr. Ph.D., LL.M., Elišky Peškové 735/15, Praha 5, 15000

(97) **EP 2167571**
(47) 20.09.2017
(97) 22.01.2009
(51) **C08J 9/00** (2006.01)
C08J 9/20 (2006.01)
C08L 25/08 (2006.01)
C08F 112/08 (2006.01)
C08F 212/08 (2006.01)
(96) 08.07.2008
(96) 08773953.8
(73) versalis S.p.A., 20097 San Donato Milanese (MI), IT
(72) PONTICIELLO, Antonio, I-37060 Mozzecane (Verona), IT
GHIDONI, Dario, I-46023 Gonzaga (Mantova), IT
ZAMPERLIN, Loris, I-46047 Porto Mantovano (Mantova), IT
SIMONELLI, Alessandra, I-46100 Mantova, IT
(54) **Kompozice expandovatelných vinyl aromatických polymerů a způsob jejich přípravy**
(32) MI20071447
(31) 18.07.2007
(33) IT
(86) PCT/EP2008/005630
(87) WO 2009/010227
(74) Všeťečka Zelený Švorčík Kalenský a partneři, advokátní a patentová kancelář, JUDr. Michal Havlík, advokát, Hálkova 1406/2, Praha 2, Nové Město, 12000

(97) **EP 2168227**
(47) 25.10.2017
(97) 15.01.2009
(51) **H02K 5/10** (2006.01)
H02K 7/116 (2006.01)
B60S 1/16 (2006.01)
F16H 57/027 (2012.01)
(96) 09.05.2008
(96) 08759480.0
(73) Robert Bosch GmbH, 70442 Stuttgart, DE
(72) WEGNER, Norbert, 77815 Buehl, DE
MUELLER, Andreas, 76863 Herxheim, DE
(54) **Hnací zařízení**
(32) 102007031850
(31) 09.07.2007
(33) DE

(86) PCT/EP2008/055741
(87) WO 2009/007156
(74) Čermák a spol., JUDr. Karel Čermák jr. Ph.D., LL.M., Elišky Peškové 735/15, Praha 5, 15000

(97) **EP 2171061**
(47) 27.09.2017
(97) 08.01.2009
(51) **C12N 15/55** (2006.01)
C12N 15/67 (2006.01)
C12N 9/18 (2006.01)
C12N 1/21 (2006.01)
C12N 15/70 (2006.01)
(96) 04.07.2008
(96) 08774807.5
(73) DPx Holdings B.V., 1014 BA Amsterdam, NL
(72) KIETZMANN, Martin, A-8010 Graz, AT
SCHWAB, Helmut, A-8043 Graz, AT
PICHLER, Harald, A-8530 Deutschlandsberg, AT
IVANCIC, Mirela, 10431 Sv. Nedjelja, HR
MAY, Oliver, 52076 Aachen, DE
LUITEN, Rudolf, Gijsbertus, Marie, NL-2317 KR Leiden, NL
(54) **Příprava esterázy**
(32) 07013092, 08000828
(31) 04.07.2007, 17.01.2008
(33) EP, EP
(86) PCT/EP2008/058731
(87) WO 2009/004093
(74) PatentEnter s.r.o., Koliště 1965/13a, Brno, Černá Pole, 60200

(97) **EP 2176574**
(47) 02.08.2017
(97) 15.01.2009
(51) **F16J 15/12** (2006.01)
F16K 1/226 (2006.01)
(96) 19.06.2008
(96) 08790002.3
(73) Seval S.R.L., 24060 Villongo (BG), IT
(72) FENAROLI, Angelo, 24060 Villongo (BG), IT
(54) **Vrstvené kovové těsnění**
(32) TO20070519
(31) 12.07.2007
(33) IT
(86) PCT/IT2008/000413
(87) WO 2009/008022
(74) Všeťečka Zelený Švorčík Kalenský a partneři, advokátní a patentová kancelář, JUDr. Michal Havlík, advokát, Hálkova 2, Praha 2, 12000

(97) **EP 2193899**
(47) 11.10.2017
(97) 09.06.2010
(51) **B27N 3/04** (2006.01)
B27N 1/02 (2006.01)
C08L 97/02 (2006.01)
C08H 8/00 (2010.01)
(96) 05.12.2008
(96) 08021161.8
(73) SWISS KRONO Tec AG, 6004 Luzern, CH
(72) Grunwald, Dirk, Dr., 38108 Braunschweig, DE
Kalwa, Norbert, Dr., 32805 Horn-Bad Meinberg, DE
(54) **Způsob výroby dřevitých materiálů z lignocelulózu obsahujících produktů dezintegrace a takové dřevité materiály**
(74) Ing. Vítězslav Žák, Ostopovická 4, Troubsko, 66441

(97) **EP 2208955**
(47) 13.09.2017
(97) 21.07.2010
(51) **F28F 1/02** (2006.01)
F28F 1/12 (2006.01)
(96) 12.01.2010
(96) 10150574.1
(73) Valeo Systèmes Thermiques, 78321 Le Mesnil Saint Denis Cedex, FR
(72) Denoual, Christophe, 72430 Noyen sur Sarthe, FR
(54) **Vložka pro tepelnou výměnu pro zařízení pro tepelnou výměnu**
(32) 0900160
(31) 15.01.2009

(33) FR		A61P 35/00	(2006.01)
(74) Všetečka Zelený Švorčík Kalenský a partneři, advokátní a patentová kancelář, JUDr. Michal Havlík, advokát, Hálkova 1406/2, Praha 2, Nové Město, 12000		A61K 31/185	(2006.01)
		A61K 45/06	(2006.01)
		(96) 04.06.2009	
		(96) 09757810.8	
(97) EP 2219807		(73) GW Pharma Limited, Histon Cambridge CB24 9BZ, GB	
(47) 18.10.2017		(72) VELASCO DIEZ, Guillermo, E-28040 Madrid, ES	
(97) 14.05.2009		GUZMAN PASTOR, Manuel, E-28040 Madrid, ES	
(51) B22D 19/06	(2006.01)	LORENTE, Mar, E-28040 Madrid, ES	
B22D 19/02	(2006.01)	TORRES, Sofia, E-28040 Madrid, ES	
C22C 29/06	(2006.01)	(54) Kanabinoidy v kombinaci s nekanabinoidními chemoterapeutiky (např. SERM nebo alkylačními látkami)	
C22C 29/08	(2006.01)	(32) 0810203	
C22C 38/00	(2006.01)	(31) 04.06.2008	
C22C 38/02	(2006.01)	(33) GB	
C22C 38/04	(2006.01)	(86) PCT/GB2009/050620	
C22C 38/44	(2006.01)	(87) WO 2009/147438	
(96) 06.11.2008		(74) ŽOVICOVÁ & ŽOVIC IP, s.r.o., Záhradnícka 36, Bratislava, 82108	
(96) 08846660.2			
(73) Sandvik Intellectual Property AB, 811 81 Sandviken, SE		(97) EP 2325128	
(72) EDERYD, Stefan, S-23 58 Saltsjö-boo, SE		(47) 23.08.2017	
QUARFORDT, Per, S-668 91 Storfors, SE		(97) 25.05.2011	
(54) Zalitě součástky ze slinitého karbidu		(51) B66B 17/34	(2006.01)
(32) 0702488		B66B 5/00	(2006.01)
(31) 09.11.2007		(96) 24.09.2008	
(33) SE		(96) 11157755.7	
(86) PCT/SE2008/051267		(73) Inventio AG, 6052 Hergiswil, CH	
(87) WO 2009/061274		(72) Lienemann, Manfred, 26632 Ihlow, DE	
(74) Rott, Růžička & Guttman Patentová, známková a advokátní kancelář, Ing. Václav Krměník, Vinohradská 37/938, Praha 2, 12000		(54) Výťahové zařízení pro osoby a/nebo břemena s nejméně jednou výťahovou kabinou	
		(32) 102007049737	
(97) EP 2224917		(31) 16.10.2007	
(47) 05.07.2017		(33) DE	
(97) 04.06.2009		(74) Čermák a spol., JUDr. Karel Čermák jr. Ph.D., LL.M., advokát, Elišky Peškové 735/15, Praha 5, 15000	
(51) A61K 31/55	(2006.01)		
A61P 25/00	(2006.01)	(97) EP 2341174	
A61P 25/34	(2006.01)	(47) 02.08.2017	
A61K 31/465	(2006.01)	(97) 06.07.2011	
A61K 9/70	(2006.01)	(51) D04H 3/00	(2012.01)
(96) 26.11.2008		D04H 1/54	(2012.01)
(96) 08855517.2		D04H 1/56	(2006.01)
(73) Neuroderm Ltd, 74036 Ness Ziona, IL		D01F 8/04	(2006.01)
(72) HELDMAN, Eliahu, 76516 Rehovot, IL		D01D 5/00	(2006.01)
(54) Prostředek, obsahující nikotin a opipramol a jeho použití		D01D 5/08	(2006.01)
(32) 990161 P		(96) 30.04.2004	
(31) 26.11.2007		(96) 10012719.0	
(33) US		(73) Fitesa Germany GmbH, 31224 Peine, DE	
(86) PCT/IL2008/001546		(72) Haberer, Markus, Dr., 49080 Osnabrück, DE	
(87) WO 2009/069126		Röttger, Henning, 24568 Kaltenkirchen, DE	
(74) KOREJZOVA LEGAL v.o.s., JUDr. Petra Sauvage de Brantes, Korunní 810/104, Praha 10, Vinohrady, 10100		(54) Na polyethylenu založené, měkké netkané textilie	
		(32) 10360845	
(97) EP 2256154		(31) 20.12.2003	
(47) 04.10.2017		(33) DE	
(97) 01.12.2010		(74) Čermák a spol., JUDr. Karel Čermák jr. Ph.D., LL.M., advokát, Elišky Peškové 735/15, Praha 5, 15000	
(51) C08J 9/00	(2006.01)		
C08J 9/236	(2006.01)	(97) EP 2344478	
E04B 1/76	(2006.01)	(47) 27.09.2017	
(96) 17.03.2009		(97) 03.06.2010	
(96) 09155371.9		(51) C07D 209/60	(2006.01)
(73) SYNTHOS STYRENICS SYNTHOS DWORY 2 SPOLKA Z		C07D 403/06	(2006.01)
OGRANICZONA ODPOWIEDZIALNOSCIA SP. K., 32-600 Oswiecim, PL		C07D 403/14	(2006.01)
(72) Rauniyar, Govind, 4706 HP Roosendaal, NL		C07D 413/06	(2006.01)
(54) Způsob izolace		C07D 417/06	(2006.01)
(74) INVENTIA s.r.o., Kateřina Hartvichová, Na bělidle 64/3, Praha 5, Smíchov, 15000		C07D 471/04	(2006.01)
		C07D 491/048	(2006.01)
		C07D 495/04	(2006.01)
(97) EP 2320881		A61K 31/4355	(2006.01)
(47) 20.09.2017		A61K 31/437	(2006.01)
(97) 10.12.2009		A61K 31/404	(2006.01)
(51) A61K 31/138	(2006.01)	A61K 31/4184	(2006.01)
A61K 31/17	(2006.01)	A61K 31/423	(2006.01)
A61K 31/282	(2006.01)	A61K 31/428	(2006.01)
A61K 31/352	(2006.01)	A61K 31/4365	(2006.01)
A61K 31/4535	(2006.01)	(96) 03.11.2009	
A61K 31/53	(2006.01)		

- (96) 09748515.5
(73) Syntarga B.V., 6525 ED Nijmegen, NL
(72) BEUSKER, Patrick Henry, NL-6525 ED Nijmegen, NL
COUMANS, Rudy Gerardus Elisabeth, NL-6525 ED Nijmegen, NL
ELGERSMA, Ronald Christiaan, NL-6525 ED Nijmegen, NL
MENGE, Wiro Michaël Petrus Bernardus, NL-6525 ED Nijmegen, NL
JOOSTEN, Johannes Albertus Frederikus, NL-6525 ED Nijmegen, NL
SPIJKER, Henri Johannes, NL-6525 ED Nijmegen, NL
DE GROOT, Franciscus Marinus Hendrikus, NL-6525 ED Nijmegen, NL
(54) **Analogy CC-1065 a jejich konjugáty**
(32) 110765 P, 140213 P, 170231 P
(31) 03.11.2008, 23.12.2008, 17.04.2009
(33) US, US, US
(86) PCT/NL2009/050660
(87) WO 2010/062171
(74) PATENTSERVIS Praha a.s., Na Podkovce 281/10, Praha 4, Podolí, 14700
-
- (97) **EP 2353687**
(47) 04.10.2017
(97) 10.08.2011
(51) **B01D 21/00** (2006.01)
E03F 5/14 (2006.01)
(96) 02.02.2011
(96) 11000813.3
(73) Wavin B.V., 8011 CW Zwolle, NL
(72) Roelfsema, Marcel, 7701 BS Dedemsvaart, NL
Van Dijk, Berend Jan, 7701 BD Dedemsvaart, NL
Huisjes, Alwin, 7701 BS Dedemsvaart, NL
Jager, Harm Jantinus Marcel, 7701 BS Dedemsvaart, NL
(54) **Kontrolní komora s filtrem**
(32) 1037680
(31) 03.02.2010
(33) NL
(74) Všetěčka Zelený Švorčík Kalenský a partneři, advokátní a patentová kancelář, JUDr. Michal Havlík, advokát, Hálkova 1406/2, Praha 2, Nové Město, 12000
-
- (97) **EP 2395979**
(47) 23.08.2017
(97) 19.08.2010
(51) **A61K 9/16** (2006.01)
(96) 12.02.2010
(96) 10704298.8
(73) Reata Pharmaceuticals, Inc., Irving, TX 75063-2648, US
(72) ZHANG, Jiang, Coppell Texas 75019, US
MEYER, Colin J., Frisco Texas 75034, US
(54) **Perorální dávkové kompozice se způsobilým uvolňováním, které obsahují amorfní cddo-me**
(32) 152608 P
(31) 13.02.2009
(33) US
(86) PCT/US2010/024127
(87) WO 2010/093944
(74) PatentEnter s.r.o., Koliště 1965/13a, Brno, Černá Pole, 60200
-
- (97) **EP 2405166**
(47) 13.09.2017
(97) 11.01.2012
(51) **F16K 31/00** (2006.01)
F16K 31/06 (2006.01)
(96) 06.07.2011
(96) 11172860.6
(73) Technische Universität Ilmenau, 98693 Ilmenau, DE
AZ Vermögensverwaltung GmbH & Co. KG, 61276 Weilrod, DE
(72) Risto, Uwe, 99086 Erfurt, DE
Zentner, Lena, 98693 Ilmenau, DE
Uhlig, René, 98693 Ilmenau, DE
Zimmermann, Dirk, Weilrod 61276, DE
(54) **Magnetický impulzní ventil**
(32) 102010027456
(31) 08.07.2010
(33) DE
(74) Kania, Sedlák, Smola, Ing. Lucie Lunzarová, Mendlovo náměstí 907/1a, Brno, Staré Brno, 60300
-
- (97) **EP 2413924**
(47) 27.09.2017
(97) 07.10.2010
(51) **A61K 31/198** (2006.01)
A61P 1/16 (2006.01)
C07C 229/26 (2006.01)
A61K 31/192 (2006.01)
C07C 57/46 (2006.01)
C07C 57/32 (2006.01)
(96) 01.04.2010
(96) 10759442.6
(73) Ocera Therapeutics, Inc., Redwood City, CA 94065, US
(72) ANDERSON, Keith, San Diego, CA 92127, US
BEHLING, Jim, Eagle River, WI 54521, US
DOUGAN, Christine, Henderson, Cumbernauld Glasgow G68 0AY Scotland, GB
WATT, Stephen, William, Tranent East Lothian EH33 0QU Scotland, GB
MANINI, Peter, 6512 Giubiasco, CH
FIGINI, Attilia, 6850 Mendrisio, CH
(54) **L-ornithin fenylacetát a způsoby jeho výroby**
(32) 166676 P
(31) 03.04.2009
(33) US
(86) PCT/US2010/029708
(87) WO 2010/115055
(74) A. Holas & partner, Ing. Mgr. Hana Holasová, Křížová 105/4, Brno, Staré Brno, 60300
-
- (97) **EP 2414132**
(47) 22.03.2017
(97) 07.10.2010
(51) **B23K 26/06** (2014.01)
B23K 26/36 (2014.01)
B23K 26/40 (2014.01)
B28D 5/00 (2006.01)
C03B 33/02 (2006.01)
C03B 33/09 (2006.01)
H01L 21/78 (2006.01)
(96) 26.03.2010
(96) 10710351.7
(73) CeramTec GmbH, 73207 Plochingen, DE
(72) REISS, Kunibert, 95701 Pechbrunn, DE
KARL, Thomas, 95632 Wunsiedel, DE
KLUGE, Claus Peter, 95195 Röslau, DE
(54) **Konstrukční díl s překrývající se laserovou stopou; způsob výroby takového konstrukčního dílu**
(32) 102009015087
(31) 31.03.2009
(33) DE
(86) PCT/EP2010/053972
(87) WO 2010/112412
(74) Čermák a spol., JUDr. Karel Čermák jr. Ph.D., LL.M., Elišky Peškové 735/15, Praha 5, 15000
-
- (97) **EP 2424569**
(47) 18.10.2017
(97) 04.11.2010
(51) **A61K 47/68** (2017.01)
A61P 35/00 (2006.01)
(96) 16.04.2010
(96) 10715114.4
(73) Bayer Intellectual Property GmbH, 40789 Monheim, DE
(72) KAHNERT, Antje, 42115 Wuppertal, DE
BERHÖRSTER, Kerstin, 45239 Essen, DE
HEISLER, Iring, 42369 Wuppertal, DE
KOPITZ, Charlotte Christine, 10589 Berlin, DE
SCHUMACHER, Joachim, 42113 Wuppertal, DE
(54) **Antimezotelinové imunokonjugáty a jejich použití**
(32) 09005909
(31) 29.04.2009
(33) EP
(86) PCT/EP2010/002342
(87) WO 2010/124797
(74) Traplová Hakr Kubát, advokátní a patentová kancelář, Ing. Eduard Hakr patentový zástupce, Přístavní 24, Praha 7, 17000

- | | |
|---|--|
| (97) EP 2430797 | (97) EP 2452018 |
| (47) 18.10.2017 | (47) 27.09.2017 |
| (97) 18.11.2010 | (97) 13.01.2011 |
| (51) H04L 12/40 (2006.01) | (51) E01C 9/00 (2006.01) |
| G06F 13/12 (2006.01) | E01C 11/22 (2006.01) |
| H04L 29/08 (2006.01) | E01C 3/00 (2006.01) |
| H04W 84/18 (2009.01) | (96) 07.07.2010 |
| H01Q 1/32 (2006.01) | (96) 10739505.5 |
| G08G 1/00 (2006.01) | (73) Stäbler, Karl, 73553 Alfdorf-Hüttenbühl, DE |
| H04M 11/04 (2006.01) | (72) Stäbler, Karl, 73553 Alfdorf-Hüttenbühl, DE |
| H04W 4/04 (2009.01) | (54) Nosná deska se čtvercovými deskovými dílci a komorami střídavě umístěnými v řadách a sloupcích |
| (96) 11.05.2010 | (32) 102009032701 |
| (96) 10720012.3 | (31) 09.07.2009 |
| (73) Continental Teves AG & Co. oHG, 60488 Frankfurt, DE | (33) DE |
| Continental Automotive GmbH, 30165 Hannover, DE | (86) PCT/EP2010/004096 |
| (72) STÄHLIN, Ulrich, 65670 Eschborn, DE | (87) WO 2011/003587 |
| ECKERT, Alfred, 55129 Mainz-Hechtsheim, DE | (74) KOREJZOVA LEGAL v.o.s., JUDr. Petra Sauvage de Brantes, Korunní 810/104, Praha 10, Vinohrady, 10100 |
| DIEBOLD, Jürgen, Eschborn 65760, DE | |
| LÜKE, Stefan, 65843 Sulzbach, DE | |
| WINDL, Helmut, 93077 Bad Abbach, DE | |
| (54) Řídicí přístroj pro vozidla v obousměrné adhoc-síťové rádiové komunikaci | (97) EP 2464768 |
| (32) 102009003010, 102009026578 | (47) 20.09.2017 |
| (31) 11.05.2009, 29.05.2009 | (97) 17.02.2011 |
| (33) DE, DE | (51) D03D 47/23 (2006.01) |
| (86) PCT/EP2010/056467 | (96) 06.07.2010 |
| (87) WO 2010/130741 | (96) 10744843.3 |
| (74) Traplová Hakr Kubát, advokátní a patentová kancelář, Ing. Eduard Hakr patentový zástupce, Přístavní 24, Praha 7, 17000 | (73) Lindauer Dornier Gesellschaft mbH, 88129 Lindau, DE |
| | (72) OPPL, Othmar, 88138 Hergensweiler, DE |
| | (54) Hlava zanášecí jehly tkacího stroje |
| | (32) 102009037127 |
| | (31) 11.08.2009 |
| | (33) DE |
| | (86) PCT/DE2010/000775 |
| | (87) WO 2011/018062 |
| | (74) KOREJZOVA LEGAL v.o.s., JUDr. Petra Sauvage de Brantes, Korunní 810/104, Praha 10, Vinohrady, 10100 |
| (97) EP 2435554 | (97) EP 2468300 |
| (47) 26.07.2017 | (47) 20.12.2017 |
| (97) 02.12.2010 | (97) 27.06.2012 |
| (51) C12N 1/04 (2006.01) | (51) A61K 39/39 (2006.01) |
| C12N 11/02 (2006.01) | (96) 26.09.2007 |
| C07K 17/02 (2006.01) | (96) 12153267.5 |
| (96) 26.05.2010 | (73) Infectious Disease Research Institute, Seattle, WA 98102, US |
| (96) 10781100.2 | (72) Reed, Steven G., Bellevue, WA 98005, US |
| (73) Advanced Bionutrition Corporation, Columbia, MD 21046-2545, US | Carter, Darrick, Seattle, WA 98107, US |
| (72) HAREL, Moti, Pikesville, MD 21208, US | (54) Vakcinační kompozice obsahující syntetické adjuvans |
| DREWES, Roger, Hockessin, DE 19707, US | (32) 847404 P |
| CARPENTER, Brian, Baltimore, MD 21211, US | (31) 26.09.2006 |
| ARTIMOVICH, Elena, Columbia, MD 21045, US | (33) US |
| (54) Stabilní suchá prášková kompozice obsahující biologicky aktivní mikroorganismy a/nebo bioaktivní materiály a způsoby výroby | (74) Všeťečka Zelený Švorčík Kalenský a partneři, advokátní a patentová kancelář, JUDr. Michal Havlík, advokát, Hálkova 1406/2, Praha 2, Nové Město, 12000 |
| (32) 223295 P, 181248 P | |
| (31) 06.07.2009, 26.05.2009 | |
| (33) US, US | |
| (86) PCT/US2010/036098 | |
| (87) WO 2010/138522 | |
| (74) INPARTNERS GROUP, Ing. Dušan Kendereški, Koliště 1965/13a, Brno, Černá Pole, 60200 | |
| (97) EP 2445486 | (97) EP 2485792 |
| (47) 08.11.2017 | (47) 03.01.2018 |
| (97) 13.01.2011 | (97) 14.04.2011 |
| (51) A61K 9/20 (2006.01) | (51) A61M 11/04 (2006.01) |
| A61K 9/28 (2006.01) | A61M 1/20 (2006.01) |
| A61K 31/192 (2006.01) | A61L 9/03 (2006.01) |
| (96) 21.06.2010 | (96) 11.10.2010 |
| (96) 10725949.1 | (96) 10774131.6 |
| (73) Wyeth LLC, New York, NY 10017-5755, US | (73) Philip Morris Products S.A., 2000 Neuchâtel, CH |
| (72) SEYER, Jeffery, J., Richmond VA 23236, US | (72) YANG, Zuyin, Midlothian VA 23114, US |
| CONDER, Amy, L., Midlothian VA 23112, US | WRENN, Susan, E., Chesterfield VA 23838, US |
| TAYLOR, Angela, P., Clayton NC 27527, US | (54) Generátor aerosolu obsahující vícesložkový knot |
| SHAW, Bonny, Rene, New Kent VA 23124, US | (32) 576951 |
| (54) Tablety ibuprofenu sodného a způsoby výroby farmaceutických kompozic, zahrnujících ibuprofen sodný | (31) 09.10.2009 |
| (32) 219149 P | (33) US |
| (31) 22.06.2009 | (86) PCT/EP2010/006198 |
| (33) US | (87) WO 2011/042212 |
| (86) PCT/US2010/039346 | (74) PatentEnter s.r.o., Koliště 1965/13a, Brno, Černá Pole, 60200 |
| (87) WO 2011/005478 | |
| (74) Čermák a spol., JUDr. Karel Čermák jr. Ph.D., LL.M., Elišky Peškové 735/15, Praha 5, 15000 | (97) EP 2522542 |
| | (47) 20.09.2017 |
| | (97) 14.11.2012 |

- (51) **B60L 11/18** (2006.01) Brines, Michael, Tarrytown, NY 10591, US
B60R 25/04 (2013.01) Coleman, Thomas, Tarrytown, NY 10591, US
B60S 5/02 (2006.01) (54) **Tkáňové protektivní peptidy a jejich použití**
B60S 5/06 (2006.01) (32) 705741 P, 706276 P, 831737 P
G07B 15/02 (2011.01) (31) 05.08.2005, 08.08.2005, 18.07.2006
G07C 9/00 (2006.01) (33) US, US, US
H02J 7/00 (2006.01) (74) Všetečka Zelený Švorčík Kalenský a partneři, advokátní a patentová kancelář, JUDr. Michal Havlík, advokát, Hálkova 1406/2, Praha 2, Nové Město, 12000
-
- (96) 14.06.2010 (97) **EP 2544882**
(96) 12179544.7 (47) 06.09.2017
(73) innogy SE, 45128 Essen, DE (97) 15.09.2011
(72) Gaul, Dr.-Ing. Armin, 59379 Selm, DE (51) **B29C 70/44** (2006.01)
Diefenbach, Dr.-Ing. Ingo, 59425 Unna, DE (96) 09.03.2011
Heider, Markus, 93133 Burglengenfeld, DE (96) 11707352.8
(54) **Způsob a zařízení pro komunikaci mezi elektromobilem a nabíjecí stanicí** (73) Trans-Textil GmbH, 83395 Freilassing, DE
(32) 102009025303 (96) Airbus Defence and Space GmbH, 85521 Ottobrunn, DE
(31) 15.06.2009 (72) KRINGS, Wilhelm, 83410 Laufen, DE
(33) DE HÄNSCH, Manfred, 83404 Ainring, DE
(74) KOREJZOVA LEGAL v.o.s., JUDr. Petra Sauvage de Brantes, Korunní 810/104, Praha 10, Vinohrady, 10100 PRIBIL, Leopold, 83454 Aufham, DE
HIERHAMMER, Wilhelm, 86356 Neusäß, DE
-
- (97) **EP 2535656** (54) **Použití pružného plochého materiálu pro omezení přívodního prostoru matricového materiálu**
(47) 18.10.2017 (32) 102010011067
(97) 19.12.2012 (31) 11.03.2010
(51) **F24F 13/02** (2006.01) (33) DE
F16L 11/24 (2006.01) (86) PCT/EP2011/001162
(96) 09.12.2011 (87) WO 2011/110340
(96) 11009677.3 (74) Macek and Partners, Mgr. Jiří Macek, Sázavská 751/16, Praha 2, Vinohrady, 12000
-
- (73) Prihoda s.r.o., 53901 Hlinsko, CZ (97) **EP 2547692**
(72) Bures, Michal, 53901 Hlinsko, CZ (47) 17.05.2017
(54) **Stavitelný vzduchotechnický potrubní dílec** (97) 27.10.2011
(32) 201124467 U (51) **C07K 7/06** (2006.01)
(31) 10.06.2011 **C07K 14/775** (2006.01)
(33) CZ **A61K 38/08** (2006.01)
(74) KANIA SEDLÁK SMOLA patentová kancelář Veronika Zemanová, Mendlovo náměstí 907/1a, Brno, Staré Brno, 60300 **A61K 38/17** (2006.01)
G01N 33/68 (2006.01)
A61P 25/28 (2006.01)
-
- (97) **EP 2536995** (96) 18.04.2011
(47) 04.10.2017 (96) 11731421.1
(97) 25.08.2011 (73) Vect-Horus, 13344 Marseille Cedex 15, FR
(51) **F41G 1/38** (2006.01) Centre National de la Recherche Scientifique, 75016 Paris, FR
F41G 3/06 (2006.01) Université d'Aix-Marseille, 13284 Marseille Cedex 07, FR
F41G 3/12 (2006.01) (72) VLIEGHE, Patrick, F-83150 Bandol, FR
F41G 3/00 (2006.01) DAVID, Marion, F-13010 Marseille, FR
G02B 23/00 (2006.01) MOLINO, Yves, F-13620 Carry Le Rouet, FR
F41A 17/06 (2006.01) KHRESTCHATISKY, Michel, F-13007 Marseille, FR
F41A 19/10 (2006.01) (54) **Peptidové deriváty, jejich příprava a použití jakožto vektorů**
F41A 19/58 (2006.01) (32) 1053036
F41A 27/30 (2006.01) (31) 21.04.2010
F41C 27/22 (2006.01) (33) FR
(96) 16.02.2011 (86) PCT/FR2011/050883
(96) 11744995.9 (87) WO 2011/131896
(73) TrackingPoint, Inc., Pflugerville, 78660, TX, US (74) Všetečka Zelený Švorčík Kalenský a partneři, advokátní a patentová kancelář, JUDr. Michal Havlík, advokát, Hálkova 1406/2, Praha 2, Nové Město, 12000
-
- (72) LUPHER, John, Hancock, Austin, TX 78759, US (97) **EP 2561946**
MCHALE, John, Francis, Austin, TX 78703, US (47) 20.09.2017
(54) **Způsob a systém kontrolování střelné zbraně** (97) 27.10.2011
(32) 338203 P (51) **B23K 11/11** (2006.01)
(31) 16.02.2010 **C21D 1/673** (2006.01)
(33) US **C21D 8/04** (2006.01)
(86) PCT/US2011/000281 **B23K 11/34** (2006.01)
(87) WO 2011/102894 **C21D 9/00** (2006.01)
(74) Všetečka Zelený Švorčík Kalenský a partneři, advokátní a patentová kancelář, JUDr. Michal Havlík, advokát, Hálkova 1406/2, Praha 2, Nové Město, 12000 **C21D 9/50** (2006.01)
C21D 1/09 (2006.01)
-
- (97) **EP 2540309** (96) 04.02.2011
(47) 22.11.2017 (96) 11716971.4
(97) 02.01.2013 (73) Autotech Engineering, A.I.E., 08365 Sant Esteve Sesrovières, Barcelona, ES
(51) **A61K 38/00** (2006.01) (72) GARCIA, Michel, E-08800 Sitges, Barcelona, ES
(96) 07.08.2006
(96) 12175352.9

(51) **A61K 31/19** (2006.01)
A61K 31/192 (2006.01)
A61P 13/08 (2006.01)
(96) 19.09.2011
(96) 11826087.6
(73) Valent BioSciences LLC, Liberty, 60048, IL, US
(72) HERRERO, Maria, Pilar, Libertyville, IL 60048, US
SHAFFER, Warren, E., Libertyville, IL 60048, US
(54) **Farmaceutické a nutraceutické kompozice kyseliny abscisové**
(32) 384020 P
(31) 17.09.2010
(33) US
(86) PCT/US2011/052173
(87) WO 2012/037562
(74) ŽOVICOVÁ & ŽOVIC IP, s.r.o., Záhradnícka 36, Bratislava, 82108

(97) **EP 2622248**
(47) 20.09.2017
(97) 05.04.2012
(51) **F16L 1/20** (2006.01)
B63B 35/03 (2006.01)
F16L 1/23 (2006.01)
B65H 51/14 (2006.01)
B65H 57/14 (2006.01)
B63B 35/04 (2006.01)
B65H 51/06 (2006.01)
B65H 57/04 (2006.01)
B65H 75/42 (2006.01)
F16L 1/16 (2006.01)
F16L 1/18 (2006.01)
(96) 30.09.2011
(96) 11829653.2
(73) Parkbum Precision Handling Systems Limited, Hamilton ML3 0ED, GB
(72) HAUGEN, Robert, N-5012 Alesund, NO
SCHWARTZ, Johan, Peter, N-3095 Eidsfoss, NO
DØHLEN, Stener, N-1365 Blommenholm, NO
HERØ, Gunnar, Bolkesjø, N-1339 Vøyenenga, NO
(54) **Zařízení a metoda pro uložení podlouhlého předmětu z plavidla**
(32) 20110989, 20101505, 20101362
(31) 07.07.2011, 27.10.2010, 30.09.2010
(33) NO, NO, NO
(86) PCT/NO2011/000280
(87) WO 2012/044179
(74) ŽOVICOVÁ & ŽOVIC IP, s.r.o., Záhradnícka 36, Bratislava, 82108

(97) **EP 2640564**
(47) 18.10.2017
(97) 24.05.2012
(51) **B29C 65/02** (2006.01)
B29C 65/14 (2006.01)
B29C 65/16 (2006.01)
B29C 65/78 (2006.01)
B65B 7/28 (2006.01)
(96) 17.11.2011
(96) 11796914.7
(73) bielomatik Leuze GmbH + Co. KG, 72639 Neuffen, DE
(72) HEPP, Franz, 72555 Metzingen, DE
RÖHL, Oliver, 73278 Schlierbach, DE
(54) **Způsob a zařízení pro plynulé sváření plastových součástí výrobku**
(32) 102010051452
(31) 17.11.2010
(33) DE
(86) PCT/EP2011/005786
(87) WO 2012/065742
(74) Všeťečka Zelený Švorčík Kalenský a partneři, advokátní a patentová kancelář, JUDr. Michal Havlík, advokát, Hálkova 1406/2, Praha 2, Nové Město, 12000

(97) **EP 2651043**
(47) 25.10.2017
(97) 16.10.2013
(51) **H04B 3/54** (2006.01)
H04L 12/10 (2006.01)
H04L 12/40 (2006.01)
(96) 07.02.2013
(96) 13154379.5

(73) Dr. Johannes Heidenhain GmbH, 83301 Traunreut, DE
(72) Beaury, Bernhard, 83236 Übersee, DE
Hofbauer, Hermann, 83308 Trostberg, DE
Mooshammer, Markus, 83278 Traunstein, DE
Strasser, Erich, 83308 Trostberg, DE
Thielicke, Ernst, Dr., 83278 Traunstein, DE
Tondorf, Sebastian, Dr., 83329 Waging am See, DE
(54) **Zařízení a způsob přenosu energie a dat mezi řídicí jednotkou a měřičem polohy**
(32) 102012205802
(31) 10.04.2012
(33) DE
(74) Čermák a spol., JUDr. Karel Čermák jr. Ph.D., LL.M., Elišky Peškové 735/15, Praha 5, 15000

(97) **EP 2651460**
(47) 11.10.2017
(97) 21.06.2012
(51) **A61L 24/00** (2006.01)
A61L 24/06 (2006.01)
A61L 27/16 (2006.01)
A61L 27/46 (2006.01)
A61L 27/56 (2006.01)
(96) 14.12.2010
(96) 10816354.4
(73) Tecres S.P.A., 37066 Sommacampagna (VR), IT
FACCIOLI, Giovanni, I-37066 Sommacampagna (Verona), IT
SOFFIATTI, Renzo, I-37066 Sommacampagna (Verona), IT
(54) **Biomateriál a způsob pro jeho realizaci**
(86) PCT/IB2010/055815
(87) WO 2012/080782
(74) Všeťečka Zelený Švorčík Kalenský a partneři, advokátní a patentová kancelář, JUDr. Michal Havlík, advokát, Hálkova 1406/2, Praha 2, Nové Město, 12000

(97) **EP 2671339**
(47) 25.10.2017
(97) 09.08.2012
(51) **H04L 5/00** (2006.01)
(96) 01.02.2012
(96) 12702867.8
(73) SCA IPLA Holdings Inc., New York, NY 10022, US
(72) MCNAMARA, DARREN, Somerset BS21 5BB, GB
LILLIE, Andrew, Bristol BS6 5DJ, GB
DARWOOD, Peter, Bristol BS7 8LT, GB
BEALE, Martin, Bristol BS2 8HE, GB
(54) **Vkládání virtuální nosné do konvenční OFDM hostitelské nosné v komunikačním systému**
(32) 201101970
(31) 04.02.2011
(33) GB
(86) PCT/GB2012/050209
(87) WO 2012/104630
(74) Traplová Hakr Kubát, advokátní a patentová kancelář, Ing. Eduard Hakr patentový zástupce, Přístavní 24, Praha 7, 17000

(97) **EP 2675265**
(47) 13.09.2017
(97) 23.08.2012
(51) **A01G 1/04** (2006.01)
(96) 16.02.2012
(96) 12710023.8
(73) Pilzkulturen Wesjohann GbR, 49429 Visbek, DE
(72) CORNELISSEN, Frank, NL-5962 NW Melderslo, NL
VOGT, Christian, 49393 Lohne, DE
DERKX, Matt, NL-5961 PX Horst, NL
KRUSE, Torben, 49685 Emstek, DE
(54) **Systém a způsob kultivace a sklizně hub**
(32) 102011011411
(31) 16.02.2011
(33) DE
(86) PCT/EP2012/000682
(87) WO 2012/110238
(74) Čermák a spol., JUDr. Karel Čermák jr. Ph.D., LL.M., advokát, Elišky Peškové 735/15, Praha 5, 15000

- (97) **EP 2691614**
(47) 04.10.2017
(97) 04.10.2012
(51) **F01N 3/025** (2006.01)
F01N 3/20 (2006.01)
F01N 3/08 (2006.01)
(96) 26.03.2012
(96) 12713927.7
(73) HJS Emission Technology GmbH & Co. KG, 58706 Menden, DE
(72) BAIER, Bettina, 44229 Dortmund, DE
MAURER, Bernd, 58802 Balve, DE
SCHREWE, Klaus, 59602 Rütthen, DE
NOACK, Frank, 58675 Hemer, DE
KÁSTNER, Thomas, 44229 Dortmund, DE
(54) **Topný modul pro systém čištění výfukových plynů**
(32) 202011000703 U
(31) 28.03.2011
(33) DE
(86) PCT/EP2012/055313
(87) WO 2012/130796
(74) PatentEnter s.r.o., Koliště 1965/13a, Brno, Černá Pole, 60200
-
- (97) **EP 2694730**
(47) 11.10.2017
(97) 04.10.2012
(51) **D21H 17/28** (2006.01)
D21H 17/66 (2006.01)
D21H 17/67 (2006.01)
D21H 19/38 (2006.01)
E04C 2/04 (2006.01)
(96) 04.08.2011
(96) 11748608.4
(73) Knauf Gips KG, 97346 Iphofen, DE
(72) FREY-MATSUYAMA, Shoko, 80336 München, DE
(54) **Způsob výroby papíru s obsahem sádry**
(32) PCT/EP2011/055088
(31) 01.04.2011
(33) EP
(86) PCT/EP2011/063463
(87) WO 2012/130342
(74) Traplová Hakr Kubát, advokátní a patentová kancelář, Ing. Eduard Hakr patentový zástupce, Přístavní 24, Praha 7, 17000
-
- (97) **EP 2695661**
(47) 04.10.2017
(97) 12.02.2014
(51) **B01J 20/12** (2006.01)
B01J 39/02 (2006.01)
B01J 39/14 (2006.01)
B01D 53/02 (2006.01)
B01D 53/85 (2006.01)
B01D 53/96 (2006.01)
C01F 5/24 (2006.01)
C01F 11/18 (2006.01)
(96) 08.08.2012
(96) 12179675.9
(73) Omya International AG, 4665 Oftringen, CH
(72) Schenker, Michel, 5012 Schönenwerd, CH
Gane, Patrick A.C., 4852 Rothrist, CH
Schoelkopf, Joachim, 5727 Oberkulm, CH
Gantenbein, Daniel, 4056 Basel, CH
(54) **Způsob snižování množství CO₂ za použití regenerovatelného iontoměničového materiálu**
(74) Rott, Růžička & Guttmann Patentové, známkové a advokátní kanceláře, Ing. Jana Fuchsová, patentový zástupce, Vinohradská 37, Praha 2, 12000
-
- (97) **EP 2699036**
(47) 04.10.2017
(97) 19.02.2014
(51) **H04W 24/10** (2009.01)
(96) 02.08.2010
(96) 13176057.1
(73) Sun Patent Trust, New York, NY 10017, US
(72) Golitschek Edler von Elbwart, Alexander, 63225 Langen, DE
(54) **Hlášení o kvalitě kanálu v mobilním komunikačním systému**
(32) 09010053, 09015319
-
- (31) 04.08.2009, 10.12.2009
(33) EP, EP
(74) KOREJZOVA LEGAL v.o.s., JUDr. Petra Sauvage de Brantes, Korunní 810/104, Praha 10, Vinohrady, 10100
-
- (97) **EP 2699580**
(47) 27.09.2017
(97) 26.10.2012
(51) **C07D 498/22** (2006.01)
C07D 413/14 (2006.01)
(96) 15.04.2012
(96) 12774761.6
(73) Joyant Pharmaceuticals, Inc., San Mateo, CA 94402, US
WEI, Qi, Montreal Quebec Canada H3A 2R7, CA
ZHOU, Ming, Montreal Quebec Canada H3A 2R7, CA
XU, Xiaoming, Montreal Quebec Canada H3A 2R7, CA
CALDWELL, Charles, Montreal Quebec Canada H3A 2R7, CA
HARRAN, Susan, Montreal Quebec Canada H3A 2R7, CA
WANG, Lai, Montreal Quebec Canada H3A 2R7, CA
(54) **Diazonamidové analogy**
(32) 201161478059 P
(31) 22.04.2011
(33) US
(86) PCT/US2012/033715
(87) WO 2012/145255
(74) PatentEnter s.r.o., Koliště 1965/13a, Brno, Černá Pole, 60200
-
- (97) **EP 2699767**
(47) 18.10.2017
(97) 26.10.2012
(51) **F01K 7/16** (2006.01)
F01K 25/08 (2006.01)
F01K 7/02 (2006.01)
F01K 25/10 (2006.01)
F01D 1/06 (2006.01)
(96) 13.02.2012
(96) 12707925.9
(73) Exergy S.p.A., 40123 Bologna, IT
(72) SPADACINI, Claudio, I-28925 Verbania Suna (verbania), IT
RIZZI, Dario, I-21050 Bisuschio (Varese), IT
BARBATO, Alessandro, I-20020 Dairago (Milano), IT
CENTEMERI, Lorenzo, I-20124 Milano, IT
(54) **Zařízení a způsob pro výrobu energie organickým rankinovým cyklem**
(32) MI20110684
(31) 21.04.2011
(33) IT
(86) PCT/IB2012/050629
(87) WO 2012/143799
(74) Všeťečka Zelený Švorčík Kalenský a partneři, advokátní a patentová kancelář, JUDr. Michal Havlík, advokát, Hálkova 1406/2, Praha 2, Nové Město, 12000
-
- (97) **EP 2702285**
(47) 11.10.2017
(97) 01.11.2012
(51) **F16C 33/20** (2006.01)
F16C 33/04 (2006.01)
C09D 127/18 (2006.01)
B32B 7/12 (2006.01)
B32B 15/08 (2006.01)
B32B 15/082 (2006.01)
B32B 15/085 (2006.01)
B32B 27/08 (2006.01)
B32B 27/32 (2006.01)
(96) 27.04.2012
(96) 12776295.3
(73) Saint-Gobain Performance Plastics Corporation, Solon, OH 44139, US
(72) ZIEGLER, Julia, 40878 Ratingen, DE
SCHMITJES, Olaf, 45276 Essen, DE
HELDMANN, Joerg, 52080 Aachen, DE
(54) **Bezúdržbové kluzné ložisko s FEP a PFA v adhezivní vrstvě**
(32) 201161480825 P
(31) 29.04.2011
(33) US

(86) PCT/US2012/035621
(87) WO 2012/149447
(74) PatentEnter s.r.o., Koliště 1965/13a, Brno, Černá Pole, 60200

(97) **EP 2704553**
(47) 06.09.2017
(97) 15.11.2012
(51) **A01G 31/04** (2006.01)
A01G 9/20 (2006.01)
B65G 17/30 (2006.01)

(96) 02.05.2012
(96) 12782773.1
(73) Bevo Farms Ltd., Milner, BC V0X 1T0, CA
(72) BENNE, Jacob, Milner, British Columbia V0X 1T0, CA
MEIKLEHAM, Daniel, Calgary, Alberta T2W 6G6, CA
(54) **Způsob a zařízení pro pěstování rostlin**
(32) 201161483433 P
(31) 06.05.2011
(33) US
(86) PCT/CA2012/050281
(87) WO 2012/151691
(74) Traplová Hakr Kubát, advokátní a patentová kancelář, Ing. Eduard Hakr
patentový zástupce, Přístavní 24, Praha 7, 17000

(97) **EP 2714112**
(47) 08.11.2017
(97) 06.12.2012
(51) **A61L 27/42** (2006.01)
B29C 44/02 (2006.01)
A61L 27/56 (2006.01)

(96) 31.05.2012
(96) 12724918.3
(73) Curasan AG, 63801 Kleinostheim, DE
(72) PETERS, Fabian, 68259 Mannheim, DE
HÜBNER, Wolf-Dietrich, 65933 Frankfurt am Main, DE
HOFFMANN, Christiane, 65933 Frankfurt am Main, DE
ANDIC, Nikica, 65933 Frankfurt am Main, DE
HASANOVIC, Kathleen, 65933 Frankfurt am Main, DE
HNIPOPEK, Tilo, 65933 Frankfurt am Main, DE
(54) **Biologicky rozložitelný kompozitní materiál**
(32) 11004466, 201161491480 P
(31) 31.05.2011, 31.05.2011
(33) EP, US
(86) PCT/EP2012/002309
(87) WO 2012/163532
(74) Rott, Růžička & Guttmann Patentové, známkové a advokátní kanceláře,
Ing. Jana Fuchsová, patentový zástupce, Vinohradská 37, Praha 2, 12000

(97) **EP 2714883**
(47) 20.09.2017
(97) 29.11.2012
(51) **C12C 11/11** (2006.01)
B65D 81/20 (2006.01)
B67D 1/04 (2006.01)
B65D 85/73 (2006.01)

(96) 25.05.2012
(96) 12727808.3
(73) Carlsberg Breweries A/S, 1799 Copenhagen V, DK
(72) RASMUSSEN, Jan Nørager, DK-3650 Ølstykke, DK
VESBORG, Steen, DK-2820 Gentofte, DK
(54) **Nápoj a nádoba, která obsahuje nápoj, způsob výroby nápoje a
zařízení na výrobu nápoje**
(32) 11167630
(31) 26.05.2011
(33) EP
(86) PCT/EP2012/059873
(87) WO 2012/160198
(74) PATENTSERVIS Praha a.s., Na Podkovce 281/10, Praha 4, 14700

(97) **EP 2715264**
(47) 16.08.2017
(97) 29.11.2012
(51) **F28D 9/00** (2006.01)
F02B 29/04 (2006.01)
(96) 13.02.2012
(96) 12705248.8

(73) Valeo Systemes Thermiques, 78320 Le Mesnil Saint Denis, FR
(72) ODILLARD, Laurent, F-72390 Le Luart, FR
DEVEDEUX, Sébastien, F-78000 Versailles, FR
(54) **Výměník tepla, zejména pro motorové vozidlo, a příslušné zařízení
pro nasávání vzduchu**
(32) 1154577
(31) 26.05.2011
(33) FR
(86) PCT/EP2012/052388
(87) WO 2012/159777
(74) Všetečka Zelený Švorčík Kalenský a partneři, advokátní a patentová
kancelář, JUDr. Michal Havlík, advokát, Hálkova 2, Praha 2, 12000

(97) **EP 2716696**
(47) 18.10.2017
(97) 06.12.2012
(51) **C08J 9/00** (2006.01)
B29C 47/06 (2006.01)
B29C 47/14 (2006.01)

(96) 18.05.2012
(96) 12792721.8
(73) TBM Co., Ltd., Tokyo 100-0005, JP
(72) SUMI, Yuichiro, Tokyo 168-0064, JP
KAWAMATA, Naoyuki, Kodaira-shi Tokyo 187-0045, JP
(54) **Způsob výroby vysoce orientované tenkovrstvé fólie z anorganické
látky ve formě prášku**
(32) 2011122784, 2012109896
(31) 31.05.2011, 11.05.2012
(33) JP, JP
(86) PCT/JP2012/063412
(87) WO 2012/165311
(74) Traplová Hakr Kubát, advokátní a patentová kancelář, Ing. Eduard Hakr,
patentový zástupce, Přístavní 24, Praha 7, 17000

(97) **EP 2719558**
(47) 13.09.2017
(97) 13.12.2012
(51) **F25B 41/04** (2006.01)
B60H 1/00 (2006.01)

(96) 06.06.2012
(96) 12797058.0
(73) Hangzhou Sanhua Research Institute Co., Ltd., Hangzhou, Zhejiang
310018, CN
(72) XU, Longzhou, Zhejiang 310018, CN
ZHANG, Rongrong, Zhejiang 310018, CN
STANKE, Edwin J., Zhejiang 310018, CN
(54) **Klimatizační systém automobilu**
(32) 201110161555
(31) 09.06.2011
(33) CN
(86) PCT/CN2012/076529
(87) WO 2012/167726
(74) Čermák a spol., JUDr. Karel Čermák jr. Ph.D., LL.M., advokát, Elišky
Peškové 735/15, Praha 5, 15000

(97) **EP 2720248**
(47) 23.08.2017
(97) 16.04.2014
(51) **H01J 37/305** (2006.01)
H01J 37/32 (2006.01)

(96) 11.03.2008
(96) 14150384.7
(73) Oerlikon Surface Solutions AG, Pfäffikon, 8808 Pfäffikon SZ, CH
(72) Vetter, Jörg, 51469 Bergisch Gladbach, DE
(54) **Zdroj vakuového obloukového vypařování a rovněž komora pro
vakuové obloukové vypařování se zdrojem vakuového obloukového
vypařování**
(32) 07106345
(31) 17.04.2007
(33) EP
(74) Čermák a spol., JUDr. Karel Čermák jr. Ph.D., LL.M., advokát, Elišky
Peškové 735/15, Praha 5, 15000

(97) **EP 2731632**
(47) 30.08.2017
(97) 24.01.2013

- (51) **A61L 2/14** (2006.01)
A61L 2/20 (2006.01)
A61M 16/06 (2006.01)
A61M 16/08 (2006.01)
C02F 1/78 (2006.01)
- (96) 13.07.2012
(96) 12814769.1
(73) SoClean, Inc., Oxford, 01540, MA, US
(72) LEYVA, Timothy, Franklin, MA 02038, US
(54) **Zařízení CPAP s generátorem ozonu**
(32) 201161508341 P
(31) 15.07.2011
(33) US
(86) PCT/US2012/046593
(87) WO 2013/012696
(74) PatentEnter s.r.o., Koliště 1965/13a, Brno, Černá Pole, 60200
-
- (97) **EP 2733219**
(47) 20.09.2017
(97) 21.05.2014
(51) **C12Q 1/68** (2006.01)
(96) 16.11.2012
(96) 12192974.9
(73) Siemens Aktiengesellschaft, 80333 München, DE
(72) Keller, Andreas, 66346 Püttlingen, DE
Stähler, Cord Friedrich, 69493 Hirschberg an der Bergstraße, DE
Meese, Eckart, 66882 Hütschenhausen, DE
Kappel, Andreas, 61462 Koenigstein, DE
Backes, Christina, 66125 Saarbrücken, DE
Leidinger, Petra, 66687 Wadern, DE
(54) **Diagnostické miRNA markery pro Alzheimerovu chorobu**
(74) Čermák a spol., JUDr. Karel Čermák jr. Ph.D., LL.M., advokát, Elišky Peškové 735/15, Praha 5, 15000
-
- (97) **EP 2735419**
(47) 27.09.2017
(97) 28.05.2014
(51) **B29C 45/26** (2006.01)
B23Q 1/42 (2006.01)
B29C 33/30 (2006.01)
(96) 26.11.2013
(96) 13005503.1
(73) Knarr, Rainer, 95233 Helmbrechts, DE
(72) Knarr, Rainer, 95233 Helmbrechts, DE
(54) **Tvářecí zařízení k tvarování tvářených předmětů s jemnou středící jednotkou**
(32) 102012023072
(31) 26.11.2012
(33) DE
(74) Všeťečka Zelený Švorčík Kalenský a partneři, advokátní a patentová kancelář, JUDr. Michal Havlík, advokát, Hálkova 1406/2, Praha 2, Nové Město, 12000
-
- (97) **EP 2745678**
(47) 11.10.2017
(97) 28.02.2013
(51) **A01H 3/04** (2006.01)
C12Q 1/68 (2006.01)
A01H 5/02 (2006.01)
A01N 59/16 (2006.01)
A01N 37/44 (2006.01)
A01N 37/36 (2006.01)
A01N 27/00 (2006.01)
A01N 59/00 (2006.01)
A01N 59/06 (2006.01)
(96) 10.08.2012
(96) 12825954.6
(73) Kirin Holdings Kabushiki Kaisha, Nakano-ku, Tokyo 1640001, JP
(72) MOMMA, Takayuki, Tokyo 1640001, JP
UMEMOTO, Naoyuki, Tokyo 1640001, JP
(54) **Způsob regulace pohlavnosti chmele**
(32) 2011179873
(31) 19.08.2011
(33) JP
-
- (86) PCT/JP2012/070873
(87) WO 2013/027659
(74) Všeťečka Zelený Švorčík Kalenský a partneři, advokátní a patentová kancelář, JUDr. Michal Havlík, advokát, Hálkova 2, Praha 2, 12000
-
- (97) **EP 2752215**
(47) 11.10.2017
(97) 09.07.2014
(51) **A61M 15/00** (2006.01)
(96) 25.06.2004
(96) 14162924.6
(73) Pfizer Limited, Sandwich, Kent CT13 9NJ, GB
(72) Houzego, Peter John, Oakington, Cambridgeshire CB4 5AD, GB
Conway, John Kelshaw, Sawston, Cambridgeshire CB2 4DJ, GB
Pearl, Martin Douglas, Over, Cambridgeshire CB4 5PU, GB
Bryant, Andrew Mark, Bassingsbourn cum Kneesworth SG8 5JG
Cambridgeshire, GB
(54) **Dávkovací zařízení**
(32) 0315509
(31) 02.07.2003
(33) GB
(74) FAJNOR IP s.r.o., Pobřežní 249/46, Praha 8, Karlín, 18600
-
- (97) **EP 2760553**
(47) 11.10.2017
(97) 04.04.2013
(51) **A63B 69/00** (2006.01)
(96) 26.09.2012
(96) 12762315.5
(73) Heiling, Attila, 2520 Luxembourg, LU
Steiner, Carsten, 9252 Diekirch, LU
(72) Heiling, Attila, 2520 Luxembourg, LU
Steiner, Carsten, 9252 Diekirch, LU
(54) **Způsob a zařízení k trénování hodů**
(32) 91878
(31) 27.09.2011
(33) LU
(86) PCT/EP2012/068995
(87) WO 2013/045511
(74) Bohemia Patent, Ing. Jana Vanděliková, Vodičkova 791/41, Praha 1 - Nové Město, 11000
Bohemia Patent, Ing. Jana Vanděliková, Vodičkova 791/41, Praha 1 - Nové Město, 11000
-
- (97) **EP 2760706**
(47) 08.11.2017
(97) 17.10.2013
(51) **B60R 21/00** (2006.01)
B60R 21/207 (2006.01)
(96) 12.04.2012
(96) 12715290.8
(73) Key Safety Systems, Inc., Sterling Heights, MI 48314, US
(72) KALANDEK, Bruce Andrew, Dearborn, Michigan 48124, US
BUJAJIDAR, Daniel, Washington, Michigan 48094, US
SALMO, Shakir M., Sterling Heights, Michigan 48310, US
YOUNG, Jeffrey, Bruce Twp., Michigan 48065, US
(54) **Pánevní airbag a jeho uspořádání**
(32) 201161475571 P
(31) 14.04.2011
(33) US
(86) PCT/US2012/033187
(87) WO 2013/154560
(74) ZIVKO MIJATOVIC & PARTNERS s.r.o., Jugoslávských partyzánů 639/26, Praha 6, 16000
-
- (97) **EP 2760821**
(47) 11.10.2017
(97) 07.03.2013
(51) **C07C 215/40** (2006.01)
C07C 311/48 (2006.01)
A61K 31/18 (2006.01)
A61P 29/00 (2006.01)
(96) 31.08.2012
(96) 12780535.6
(73) Novartis AG, 4056 Basel, CH
(72) AMBARKHANE, Ameet Vijay, Horsham Sussex RH12 5AB, GB

- MAULER, Arnaud, 4002 Basel, CH
TIMPE, Carsten, 79395 Neuenburg, DE
BAETTIG, Urs, Horsham Sussex RH12 5AB, GB
- (54) **Farmaceutické kompozice a perorální léčivé formy**
(32) 201161530516 P
(31) 02.09.2011
(33) US
(86) PCT/IB2012/054502
(87) WO 2013/030803
(74) Traplová Hakr Kubát, advokátní a patentová kancelář, Ing. Jan Kubát patentový zástupce, Přístavní 24, Praha 7, 17000
-
- (97) **EP 2791751**
(47) 31.05.2017
(97) 20.06.2013
(51) **G05D 7/06** (2006.01)
H02P 6/06 (2006.01)
H02P 23/00 (2016.01)
(96) 06.12.2012
(96) 12812160.5
(73) Brose Fahrzeugteile GmbH & Co. Kommanditgesellschaft, Würzburg, 97076 Würzburg, DE
(72) UDE, Karsten, 27798 Hude, DE
ZICK, Stefan, 97332 Volkach, DE
(54) **Řídicí zařízení pro ventilátor chladiče, uspořádání ventilátoru chladiče a způsob**
(32) 102011088597, 102012203663
(31) 14.12.2011, 08.03.2012
(33) DE, DE
(86) PCT/EP2012/005024
(87) WO 2013/087164
(74) Čermák a spol., JUDr. Karel Čermák jr. Ph.D., LL.M., advokát, Elišky Peškové 735/15, Praha 5, 15000
-
- (97) **EP 2794597**
(47) 15.11.2017
(97) 27.06.2013
(51) **C07D 401/14** (2006.01)
C07D 471/04 (2006.01)
C07D 487/04 (2006.01)
A61K 31/437 (2006.01)
A61K 31/519 (2006.01)
A61P 9/00 (2006.01)
(96) 20.12.2012
(96) 12813423.6
(73) ONO Pharmaceutical Co., Ltd., Osaka-shi, Osaka 541-8526, JP
(72) COURTNEY, Steve, Abingdon, Oxfordshire OX14 4SA, GB
YARNOLD, Chris, Abingdon, Oxfordshire OX14 4SA, GB
FLANAGAN, Stuart, Abingdon, Oxfordshire OX14 4SA, GB
BRACE, Gareth, Abingdon, Oxfordshire OX14 4SA, GB
BARKER, John, Abingdon, Oxfordshire OX14 4SA, GB
ICHIHARA, Osamu, Shinagawa-ku Tokyo 140-0002, JP
GADOULEAU, Elise, Abingdon, Oxfordshire OX14 4SA, GB
RICHARDSON, Anthony, Abingdon, Oxfordshire OX14 4SA, GB
KONDO, Takashi, Chuo-ku, Osaka-shi, Osaka 541-8526, JP
IMAGAWA, Akira, Chuo-ku, Osaka-shi, Osaka 541-8526, JP
NAKATANI, Shingo, Chuo-ku, Osaka-shi, Osaka 541-8526, JP
SUZUKI, Ryo, Chuo-ku, Osaka-shi, Osaka 541-8526, JP
KOUYAMA, Sho, Chuo-ku, Osaka-shi, Osaka 541-8526, JP
(54) **Pyridinonové a pyrimidinonové deriváty užitečné jako inhibitory XIa**
(32) 201122139, 201217290
(31) 21.12.2011, 27.09.2012
(33) GB, GB
(86) PCT/GB2012/053217
(87) WO 2013/093484
(74) PATENTSERVIS Praha a.s., Na Podkovce 281/10, Praha 4, Podolí, 14700
-
- (97) **EP 2795231**
(47) 11.10.2017
(97) 27.06.2013
(51) **F28F 9/02** (2006.01)
F28D 1/053 (2006.01)
(96) 18.12.2012
(96) 12815665.0
(73) Valeo Systemes Thermiques, 78320 Le Mesnil Saint Denis, FR
(72) RIONDET, Christian, F-51110 Bourgogne, FR

- LESUEUR, Jean-Marc, F-51110 Boul sur Suippe, FR
- (54) **Sběrná komora pro tepelný výměník, zejména pro motorové vozidlo, víko pro uvedenou komoru a tepelný výměník výměník obsahující takovou komoru**
(32) 1161891
(31) 19.12.2011
(33) FR
(86) PCT/EP2012/075987
(87) WO 2013/092610
(74) Všetečka Zelený Švorčík Kalenský a partneři, advokátní a patentová kancelář, JUDr. Michal Havlík, advokát, Hálkova 1406/2, Praha 2, Nové Město, 12000
-
- (97) **EP 2797921**
(47) 06.09.2017
(97) 04.07.2013
(51) **C07D 487/06** (2006.01)
A61K 31/55 (2006.01)
A61P 35/00 (2006.01)
(96) 31.12.2011
(96) 11878508.8
(73) BeiGene, Ltd., Grand Cayman KY1-1108, KY
ZHOU, Changyou, Princeton, NJ 08540, US
REN, Bo, Beijing 102206, CN
WANG, Hexiang, Beijing 102206, CN
(54) **Kondenzované tetra nebo pentacyklické dihydrodiazepinkarbazonoly jako parp inhibitory**
(86) PCT/CN2011/085148
(87) WO 2013/097225
(74) PatentEnter s.r.o., Koliště 1965/13a, Brno, Černá Pole, 60200
-
- (97) **EP 2799522**
(47) 20.09.2017
(97) 04.07.2013
(51) **C10J 3/46** (2006.01)
C10J 3/48 (2006.01)
C10J 3/18 (2006.01)
C10J 3/50 (2006.01)
C10J 3/72 (2006.01)
(96) 26.10.2012
(96) 12863948.1
(73) Wuhan Kaidi Engineering Technology Research Institute Co., Ltd., Wuhan, Hubei 430223, CN
(72) CHEN, Yilong, Wuhan Hubei 430223, CN
ZHANG, Yanfeng, Wuhan Hubei 430223, CN
XIA, Minggui, Wuhan Hubei 430223, CN
ZHANG, Liang, Wuhan Hubei 430223, CN
(54) **Zplyňovač a způsob zplyňování biomasy s unášivým proudem na bázi mikrovlnné plazmy**
(32) 201110449413
(31) 29.12.2011
(33) CN
(86) PCT/CN2012/083562
(87) WO 2013/097532
(74) Traplová Hakr Kubát, advokátní a patentová kancelář, Ing. Eduard Hakr patentový zástupce, Přístavní 24, Praha 7, 17000
-
- (97) **EP 2802470**
(47) 16.08.2017
(97) 18.07.2013
(51) **B60J 7/02** (2006.01)
B60J 10/00 (2016.01)
(96) 17.09.2012
(96) 12799648.6
(73) Verachtert, Robin, 1802 Corseaux, CH
(72) MATOS RICARDO, Carlos, Alberto, P-4470 Maia, PT
LAMMERS, Geertruida, Anna, Petronella, Maria, P-4470 Maia, PT
(54) **Autobus kabriolet**
(32) 2008118
(31) 13.01.2012
(33) NL
(86) PCT/NL2012/050654
(87) WO 2013/105847
(74) Rott, Růžička & Guttman Patentové, známkové a advokátní kanceláře, Ing. Ivana Menšíková, Vinohradská 37/938, Praha 2, 12000

- (97) **EP 2802607**
(47) 04.10.2017
(97) 18.07.2013
(51) **C07K 16/28** (2006.01)
C07K 16/30 (2006.01)
C07K 16/46 (2006.01)
A61K 39/00 (2006.01)
G01N 33/574 (2006.01)
(96) 14.01.2013
(96) 13704369.1
(73) Julius-Maximilians-Universität Würzburg, 97070 Würzburg, DE
(72) STUHLER, Gernot, 72070 Tübingen, DE
(54) **Bipartitní funkční komplementace indukovaná duálním antigenem**
(32) 12151125
(31) 13.01.2012
(33) EP
(86) PCT/EP2013/050603
(87) WO 2013/104804
(74) Čermák a spol., JUDr. Karel Čermák jr. Ph.D., LL.M., advokát, Elišky Peškové 735/15, Praha 5, 15000
-
- (97) **EP 2804325**
(47) 04.10.2017
(97) 19.11.2014
(51) **H03M 7/42** (2006.01)
H04N 19/172 (2014.01)
H04N 19/46 (2014.01)
H04N 19/13 (2014.01)
H04N 19/61 (2014.01)
H04N 19/103 (2014.01)
H04N 19/132 (2014.01)
H04N 19/146 (2014.01)
H04N 19/157 (2014.01)
H04N 19/174 (2014.01)
H03M 7/40 (2006.01)
H03M 13/07 (2006.01)
H03M 13/35 (2006.01)
H04N 21/61 (2011.01)
H04L 29/06 (2006.01)
H04N 19/70 (2014.01)
H04N 19/91 (2014.01)
(96) 13.08.2002
(96) 14169510.6
(73) Panasonic Intellectual Property Corporation of America, Torrance, CA 90503, US
(72) Kadono, Shinya, Osaka, 540-6207, JP
Hagai, Makoto, Osaka, 540-6207, JP
(54) **Způsoby a zařízení pro kódování a dekódování obrazů**
(32) 2001263248
(31) 31.08.2001
(33) JP
(74) KOREJZOVA LEGAL v.o.s., JUDr. Petra Sauvage de Brantes, Korunní 810/104, Praha 10, Vinohrady, 10100
-
- (97) **EP 2805714**
(47) 25.10.2017
(97) 26.11.2014
(51) **A61K 9/20** (2006.01)
A61K 31/505 (2006.01)
(96) 20.02.2014
(96) 14464003.4
(73) Antibiotice S.A., 707410 Iasi, RO
(72) POTUR, Roxana-Georgiana, Iasi, RO
MOISUC, Lacramioara Stefania, Iasi, RO
Saraficeanu, Nicoleta, Iasi, RO
BOITA, Tudor, Iasi, RO
MACOVEI, Lenuta, Iasi, RO
TELISÇA, Amalia-Diana, Iasi, RO
(54) **Stabilní farmaceutická kompozice obsahující amorfni vápenatou sůl rosuvastatinu**
(32) 201300322
(31) 25.04.2013
(33) RO
-
- (74) Vsetečka Zelený Švorčík Kalenský a partneři, advokátní a patentová kancelář, JUDr. Michal Havlík, advokát, Hálkova 1406/2, Praha 2, Nové Město, 12000
-
- (97) **EP 2817407**
(47) 06.09.2017
(97) 29.08.2013
(51) **C12N 15/113** (2010.01)
A61K 31/7125 (2006.01)
A61P 35/00 (2006.01)
(96) 21.02.2013
(96) 13716415.8
(73) Biogenera S.p.A., 40046 Porretta Terme (Bologna), IT
TONELLI, Roberto, I-40057 Granarolo Emilia (Bologna), IT
(72) VENTURELLI, Leonardo, I-40012 Calderara di Reno (Bologna), IT
TORTORI, Andrea, I-06010 Citeria (Perugia), IT
MONTEMURRO, Luca, I-40133 Bologna, IT
(54) **Oligonukleotidy pro modulaci vyjádření genu, obzvláště pro modulaci genu odpovědného za genetickou patologii**
(32) MI20120275
(31) 24.02.2012
(33) IT
(86) PCT/IB2013/051410
(87) WO 2013/124807
(74) PATENTSERVIS Praha a.s., Na Podkovce 281/10, Praha 4, Podolí, 14700
-
- (97) **EP 2824927**
(47) 04.10.2017
(97) 14.01.2015
(51) **H04N 19/176** (2014.01)
H04N 19/70 (2014.01)
H04N 19/147 (2014.01)
H04N 19/172 (2014.01)
H04N 19/46 (2014.01)
H04N 19/134 (2014.01)
H04N 19/61 (2014.01)
H04N 19/117 (2014.01)
H04N 19/18 (2014.01)
H04N 19/42 (2014.01)
H04N 19/573 (2014.01)
H04N 19/58 (2014.01)
H04N 19/577 (2014.01)
H04N 19/105 (2014.01)
H04N 19/174 (2014.01)
(96) 22.07.2003
(96) 14177707.8
(73) Godo Kaisha IP Bridge 1, Tokyo 101-0051, JP
Abe, Kiyofumi, Osaka, 540-6207, JP
(72) Kadono, Shinya, Osaka, 540-6207, JP
Kondo, Satoshi, Osaka, 540-6207, JP
Hagai, Makoto, Osaka, 540-6207, JP
(54) **Způsob dekódování pohyblivého obrazu**
(32) 2002232160, 2002273992, 2002289294, 2002296726, 2002370722, 2003008751
(31) 08.08.2002, 19.09.2002, 01.10.2002, 09.10.2002, 20.12.2002, 16.01.2003
(33) JP, JP, JP, JP, JP, JP
(74) Rott, Růžička & Guttman Patentové, známkové a advokátní kanceláře, Ing. Jana Fuchsová, patentový zástupce, Vinohradská 37, Praha 2, 12000
-
- (97) **EP 2828242**
(47) 04.10.2017
(97) 26.09.2013
(51) **C07D 215/26** (2006.01)
A61K 31/4704 (2006.01)
A61P 11/00 (2006.01)
(96) 15.03.2013
(96) 13719407.2
(73) Almirall S.A., 08022 Barcelona, ES
AMAT MESTRES, Gemma, E-08980 Sant Feliu de Llobregat, ES
(72) BALAGUER ARDANUY, Elvira, E-08980 Sant Feliu de Llobregat, ES
CARRERA CARRERA, Francesc, E-08980 Sant Feliu de Llobregat, ES
MARHUETA HEREU, Iolanda, E-08980 Sant Feliu de Llobregat, ES
MOYES VALLS, Enrique, E-08980 Sant Feliu de Llobregat, ES
(54) **Nové polymorfni krystalové formy 5-(2-[[6-(2,2-difluor-2-fenylethoxy)hexyl]amino]-1-(R)-hydroxyethyl]-8-hydroxychinolin-**

- 2(1H)-onu, heminapadisylátu jako agonisty $\beta 2$ adrenergního receptoru**
- (32) 12382101, 201261622266 P
(31) 20.03.2012, 10.04.2012
(33) EP, US
(86) PCT/EP2013/055488
(87) WO 2013/139712
(74) A. Holas & partner Patentová a známková kancelář, Ing. Mgr. Hana Holasová, Křížová 105/4, Brno, 60300
-
- (97) **EP 2828621**
(47) 06.09.2017
(97) 26.09.2013
(51) **G01D 5/12** (2006.01)
F16H 59/68 (2006.01)
F16H 61/30 (2006.01)
F16H 63/02 (2006.01)
G01R 33/07 (2006.01)
G01R 33/09 (2006.01)
F16H 61/04 (2006.01)
G01D 5/14 (2006.01)
G01B 7/00 (2006.01)
F16H 61/28 (2006.01)
(96) 22.03.2013
(96) 13764993.5
(73) Pacific Rim Engineered Products (1987) Ltd., Surrey, British Columbia V4N 4G3, CA
(72) ANDREASEN, Kenneth Hartmann, Delta, British Columbia V4C 5J5, CA
DEAGLE, Jonathan David, Vancouver, British Columbia VM5 1T8, CA
WILLIAMS, Bradley Edward, Ladner, British Columbia V4K 3C9, CA
(54) **Záběrový mechanismus převodu pro přenosy a související způsoby**
(32) 201261615007 P
(31) 23.03.2012
(33) US
(86) PCT/CA2013/050237
(87) WO 2013/138942
(74) Všetěčka Zelený Švorčík Kalenský a partneři, advokátní a patentová kancelář, JUDr. Michal Havlík, advokát, Hálkova 1406/2, Praha 2, Nové Město, 12000
-
- (97) **EP 2829637**
(47) 20.09.2017
(97) 26.09.2013
(51) **C23C 28/02** (2006.01)
C22C 5/02 (2006.01)
C22C 5/04 (2006.01)
C22C 5/06 (2006.01)
C22C 5/08 (2006.01)
C22C 5/10 (2006.01)
C22C 9/00 (2006.01)
C22C 9/02 (2006.01)
C22C 9/04 (2006.01)
C22C 9/05 (2006.01)
C22C 9/06 (2006.01)
C22C 13/00 (2006.01)
C22C 13/02 (2006.01)
C22C 19/03 (2006.01)
C22C 19/07 (2006.01)
H01B 1/02 (2006.01)
H01R 4/58 (2006.01)
H01R 13/03 (2006.01)
H05K 1/09 (2006.01)
H05K 3/24 (2006.01)
(96) 25.01.2013
(96) 13763959.7
(73) JX Nippon Mining & Metals Corp., Chiyoda-ku Tokyo 100-8164, JP
(72) SHIBUYA, Yoshitaka, Hitachi-shi Ibaraki 317-0056, JP
FUKAMACHI, Kazuhiko, Hitachi-shi Ibaraki 317-0056, JP
KODAMA, Atsushi, Hitachi-shi Ibaraki 317-0056, JP
(54) **Kovový materiál pro elektronické součástky, konektorové koncovky získané použitím tohoto materiálu, konektory a elektronické součástky**
(32) 2012068148, 2012112634
(31) 23.03.2012, 16.05.2012
(33) JP, JP
-
- (86) PCT/JP2013/051633
(87) WO 2013/140850
(74) KOREJZOVA LEGAL v.o.s., JUDr. Petra Sauvage de Brantes, Korunní 810/104, Praha 10, Vinohrady, 10100
-
- (97) **EP 2834029**
(47) 20.09.2017
(97) 10.10.2013
(51) **B21K 1/30** (2006.01)
B21K 1/76 (2006.01)
B21J 5/02 (2006.01)
F16D 3/41 (2006.01)
(96) 03.04.2012
(96) 12721691.9
(73) ThyssenKrupp Presta Aktiengesellschaft, 9492 Eschen, LI
(72) KEPPLER-OTT, Thomas, AT-6800 Feldkirch, AT
KIRMSZE, Helmut, FL-9494 Schaan, LI
(54) **Způsob opracování funkčního dílu**
(86) PCT/AT2012/000086
(87) WO 2013/149271
(74) Traplová Hakr Kubát, advokátní a patentová kancelář, Ing. Eduard Hakr patentový zástupce, Přístavní 24, Praha 7, 17000
-
- (97) **EP 2838517**
(47) 18.10.2017
(97) 24.10.2013
(51) **A61K 9/22** (2006.01)
A61K 9/52 (2006.01)
A61K 45/06 (2006.01)
A61K 31/422 (2006.01)
A61K 31/454 (2006.01)
A61K 31/4545 (2006.01)
A61K 31/496 (2006.01)
A61K 31/505 (2006.01)
A61P 25/14 (2006.01)
A61P 25/16 (2006.01)
A61K 9/28 (2006.01)
(96) 18.04.2013
(96) 13725557.6
(73) Contera Pharma APS, 2200 Copenhagen N, DK
(72) HANSEN, John Bondo, DK-2100 Copenhagen Ø, DK
THOMSEN, Mikael S., DK-2650 Hvidovre, DK
MIKKELSEN, Jens D., DK-2800 Lyngby, DK
NIELSEN, Peter Gudmund, DK-3500 Værløse, DK
KREILGAARD, Mads, DK-3520 Farum, DK
(54) **Perorálně dostupná farmaceutická formulace vhodná pro zlepšené zvládnání poruch pohybu**
(32) 201270196, PCT/DK2012/050190, 201270755
(31) 18.04.2012, 01.06.2012, 04.12.2012
(33) DK, DK, DK
(86) PCT/DK2013/050111
(87) WO 2013/156035
(74) PatentEnter s.r.o., Koliště 1965/13a, Brno, Černá Pole, 60200
-
- (97) **EP 2838903**
(47) 06.09.2017
(97) 24.10.2013
(51) **C07D 493/18** (2006.01)
A61K 31/547 (2006.01)
A61K 31/357 (2006.01)
A61P 31/12 (2006.01)
(96) 17.04.2013
(96) 13777543.3
(73) The Hong Kong University of Science and Technology, Kowloon Hong Kong, CN
Hadasit Medical Research Services and Development Ltd., 9112001 Jerusalem, IL
(72) HAYNES, Richard K., Hong Kong, CN
WOLF, Dana G., 9077235 Mevaseret Zion, IL
(54) **Metody a kompozice pro léčbu virových infekcí**
(32) 201261625701 P
(31) 18.04.2012
(33) US

- (86) PCT/IL2013/050335
(87) WO 2013/157005
(74) PatentCentrum Sedlák & Partners s.r.o., Husova tř. 1847/5, České Budějovice, České Budějovice 3, 37001
-
- (97) **EP 2848451**
(47) 18.10.2017
(97) 18.03.2015
(51) **B60L 5/00** (2006.01)
H01R 41/00 (2006.01)
B60L 11/18 (2006.01)
B60L 5/36 (2006.01)
B60M 7/00 (2006.01)
(96) 15.09.2014
(96) 14460057.4
(73) Solaris Bus & Coach S.A., 62-005 Owinska, PL
Ekoenergetyka - Polska Sp. z o.o., 66-002 Zielona Góra, PL
(72) Michalak, Dariusz, 62-004 Czerwonak, PL
Pikula, Michal, 61-623 Poznan, PL
Sierszynski, Michal, 62-200 Poznan, PL
Wojenski, Maciej, 64-920 Pila, PL
Kubik, Bartosz, 98-200 Sieradz, PL
Holodok, Artur, 66-015 Przylep, PL
(54) **Připojovací systém pro nabíjení baterií vozidla, zejména elektrického autobusu**
(32) 40534213
(31) 15.09.2013
(33) PL
(74) INVENTIA s.r.o., Kateřina Hartvichová, Na bělidle 64/3, Praha 5, Smíchov, 15000
-
- (97) **EP 2848708**
(47) 04.10.2017
(97) 18.03.2015
(51) **C22C 14/00** (2006.01)
C22F 1/18 (2006.01)
(96) 22.08.2011
(96) 14191903.5
(73) ATI Properties LLC, Albany OR 97321, US
(72) Forbes Jones,, Robin M, Charlotte, NC North Carolina 28277, US
Mantione,, John V, Indian Trail, NC North Carolina 28079, US
De Souza,, Urban J, Ann Arbor, MI Michigan 48108, US
Thomas,, Jean-Philippe, Charlotte, NC North Carolina 28262, US
Minisandram,, Ramesh S, Charlotte, NC North Carolina 28270, US
Kennedy,, Richard L, Monroe, NC North Carolina 28118, US
Davis,, Robert Mark, Marshville, NC North Carolina 28103, US
(54) **Způsoby zpracování titanu a titanových slitin**
(32) 882538
(31) 15.09.2010
(33) US
(74) PatentEnter s.r.o., Koliště 1965/13a, Brno, Černá Pole, 60200
-
- (97) **EP 2853675**
(47) 11.10.2017
(97) 01.04.2015
(51) **E06B 7/215** (2006.01)
E06B 5/16 (2006.01)
(96) 17.09.2014
(96) 14185187.3
(73) PROMAT GmbH, 40878 Ratingen, DE
(72) Wiedemann, Dr. Günter, 40629 Düsseldorf, DE
(54) **Dveře s ochranou proti kouři**
(32) 202013104299 U
(31) 20.09.2013
(33) DE
(74) Traplová Hakr Kubát, advokátní a patentová kancelář, Ing. Eduard Hakr patentový zástupce, Přístavní 24, Praha 7, 17000
-
- (97) **EP 2854815**
(47) 22.11.2017
(97) 05.12.2013
(51) **A61K 38/10** (2006.01)
A61K 31/55 (2006.01)
A61K 45/06 (2006.01)
A61K 9/00 (2006.01)
A61K 38/31 (2006.01)
-
- (96) 30.05.2013
(96) 13730377.2
(73) OTSUKA PHARMACEUTICAL CO., LTD., Chiyoda-ku, Tokyo 101-8535, JP
(72) FUJIKI, Hiroyuki, Osaka-shi Osaka 5400021, JP
AIHARA, Miki, Osaka-shi Osaka 5400021, JP
KINOSHITA, Shizuo, Osaka-shi Osaka 5400021, JP
(54) **Léčivo pro prevenci a/nebo léčbu polycystické choroby ledvin**
(32) 201261653524 P
(31) 31.05.2012
(33) US
(86) PCT/JP2013/065637
(87) WO 2013/180310
(74) Traplová Hakr Kubát, advokátní a patentová kancelář, Ing. Eduard Hakr, patentový zástupce, Přístavní 24, Praha 7, 17000
-
- (97) **EP 2854861**
(47) 04.10.2017
(97) 05.12.2013
(51) **C07C 331/20** (2006.01)
C08B 37/16 (2006.01)
C08L 5/16 (2006.01)
(96) 31.05.2013
(96) 13726846.2
(73) PharmAgra Labs, Inc., Brevard, NC 28712, US
(72) DAMIREDDI, Sahadeva Reddy, Waverly, Iowa 50677, US
AKUE, Kpakpo Ambroise, Columbia, Missouri 65201, US
NELSON, Jared K., Pisgah Forest, North Carolina 28768, US
FRISBEE, Albert Roger, Hendersonville, North Carolina 28792, US
NEWSOME, Peter Wyatt, Horseshoe, North Carolina 28742, US
(54) **Metoda syntézy sulforafanu**
(32) 201261654277 P
(31) 01.06.2012
(33) US
(86) PCT/GB2013/051458
(87) WO 2013/179057
(74) ŽOVICOVÁ & ŽOVIC IP, s.r.o., Záhradnícka 36, Bratislava, 82108
-
- (97) **EP 2859996**
(47) 15.11.2017
(97) 15.04.2015
(51) **B24C 1/04** (2006.01)
F04B 27/00 (2006.01)
(96) 09.10.2013
(96) 13187840.7
(73) Fernández, Tomás, 4553 Subigen, CH
(72) Fernández, Tomás, 4553 Subigen, CH
(54) **Zařízení k vytváření tryskajícího proudu kapaliny k opracování obrobků, zejména k řezán**
(74) PATENTSERVIS Praha a.s., Na Podkovce 281/10, Praha 4, Podolí, 14700
-
- (97) **EP 2861420**
(47) 11.10.2017
(97) 27.12.2013
(51) **B32B 17/10** (2006.01)
B60J 7/00 (2006.01)
(96) 12.06.2013
(96) 13728724.9
(73) AGC Glass Europe, 1348 Louvain-La-Neuve, BE
(72) LEGRAND, Denis, F-59144 Wargnies Le Grand, FR
(54) **Zasklená střecha automobilového vozidla**
(32) 201200413
(31) 19.06.2012
(33) BE
(86) PCT/EP2013/062095
(87) WO 2013/189790
(74) Traplová Hakr Kubát, advokátní a patentová kancelář, Ing. Eduard Hakr patentový zástupce, Přístavní 24, Praha 7, 17000
-
- (97) **EP 2865378**
(47) 01.11.2017
(97) 27.12.2013
(51) **A61K 9/70** (2006.01)
A61K 47/12 (2006.01)
A61K 47/20 (2006.01)
A61K 31/196 (2006.01)

(96) A61P 29/00 17.06.2013 13807634.4 (73) Hisamitsu Pharmaceutical Co., Inc., Saga-ken 841-0017, JP (72) HATANAKA Eisuke, Tsukuba-shi Ibaraki 305-0856, JP TAKADA Yasunori, Tsukuba-shi Ibaraki 305-0856, JP TERAHARA Takaaki, Tosu-shi Saga 841-0017, JP HIGO Naruhito, Tsukuba-shi Ibaraki 305-0856, JP	(2006.01)	(51) H01B 1/16 C04B 41/88 H05K 1/11 H05K 3/00 C04B 111/00 C04B 41/00 C04B 41/51	(2006.01) (2006.01) (2006.01) (2006.01) (2006.01) (2006.01) (2006.01)
(54) Kožní náplast (32) 2012138802 (31) 20.06.2012 (33) JP (86) PCT/JP2013/066574 (87) WO 2013/191128 (74) Traplová Hakr Kubát, advokátní a patentová kancelář, Ing. Eduard Hakr, patentový zástupce, Přístavní 24, Praha 7, 17000		(96) 26.07.2013 (96) 13744488.1 (73) CeramTec GmbH, 73207 Plochingen, DE (72) THIMM, Alfred, 95632 Wunsiedel, DE HERRMANN, Klaus, 95707 Thiersheim, DE (54) Způsob pokovování průchozích kontaktních otvorů (32) 102012213346 (31) 30.07.2012 (33) DE (86) PCT/EP2013/065815 (87) WO 2014/019956 (74) Čermák a spol., JUDr. Karel Čermák jr. Ph.D., LL.M., advokát, Elišky Peškové 735/15, Praha 5, 15000	
(97) EP 2865391 (47) 20.09.2017 (97) 29.04.2015 (51) A61K 9/16 A61K 9/19 A61K 9/08 A61K 47/10 A61K 31/407 A61K 47/18 A61K 47/26	(2006.01) (2006.01) (2006.01) (2017.01) (2006.01) (2017.01) (2006.01)	(97) EP 2892889 (47) 18.10.2017 (97) 13.03.2014 (51) C07D 401/14 C07D 413/14 C07D 401/04 C07D 405/04 C07D 471/04 C07D 519/00 A61P 35/00 A61K 31/4725 A61K 31/4375 A61K 31/519	(2006.01) (2006.01) (2006.01) (2006.01) (2006.01) (2006.01) (2006.01) (2006.01) (2006.01) (2006.01) (2006.01)
(96) 22.10.2013 (96) 13189775.3 (73) medac Gesellschaft für klinische Spezialpräparate mbH, 22880 Wedel, DE (72) Schuldt-Lieb, Sonja, 20257 Hamburg, DE Bialleck, Sebastian, 22587 Hamburg, DE Guhde, Ingo, 22587 Hamburg, DE Rehberg, Michaela, 22587 Hamburg, DE (54) Způsob výroby vymrazováním sušené farmaceutické směsi s obsahem mýtomycinu C (74) KOREJZOVA LEGAL v.o.s., JUDr. Petra Sauvage de Brantes, Korunní 810/104, Praha 10, Vinohrady, 10100		(96) 09.09.2013 (96) 13760106.8 (73) Cancer Research Technology Limited, London, EC1V 4AD, GB (72) HOELDER, Swen, London SM2 5NG, GB BLAGG, Julian, London SM2 5NG, GB SOLANKI, Savade, London SM2 5NG, GB WOODWARD, Hannah, London SM2 5NG, GB NAUD, Sebastien, 85270 Saint Hilaire de Riez, FR BAVETSIAS, Vassilios, London SM2 5NG, GB SHELDRAKE, Peter, London SM2 5NG, GB INNOCENTI, Paolo, London SM2 5NG, GB CHEUNG, Kwai-Ming J., London SM2 5NG, GB ATRASH, Butrus, London SM2 5NG, GB (54) Sloučeniny s inhibičním účinkem (32) 201216017 (31) 07.09.2012 (33) GB (86) PCT/GB2013/052360 (87) WO 2014/037750 (74) ŽOVICOVÁ & ŽOVIC IP, s.r.o., Záhradnícka 36, Bratislava, 82108	
(97) EP 2871338 (47) 15.11.2017 (97) 09.01.2014 (51) F01M 13/04	(2006.01)	(97) EP 2912396 (47) 11.10.2017 (97) 01.05.2014 (51) F28F 9/00 F28F 9/02 F28D 7/16	(2006.01) (2006.01) (2006.01)
(96) 28.06.2013 (96) 13812602.4 (73) Aisin Seiki Kabushiki Kaisha, Kariya-shi, Aichi 448-8650, JP Toyota Jidosha Kabushiki Kaisha, Toyota-shi, Aichi 471-8571, JP (72) KIRA, Naoki, Kariya-shi, Aichi 448-8650, JP NISHIGAKI, Atsushi, Kariya-shi, Aichi 448-8650, JP IKEDA, Jun, Toyota-shi, Aichi 471-8571, JP SATSUMABAYASHI, Shin, Toyota-shi, Aichi 471-8571, JP (54) Odlučovač oleje (32) 2012150722 (31) 04.07.2012 (33) JP (86) PCT/JP2013/067839 (87) WO 2014/007165 (74) Rott, Růžička & Guttman Patentová, známková a advokátní kancelář, Ing. Václav Krmenčík, Vinohradská 37/938, Praha 2, 12000		(96) 22.10.2013 (96) 13789210.5 (73) Valeo Systemes Thermiques, 78320 Le Mesnil Saint Denis, FR (72) VALLEE, Nicolas, F-51110 Bazancourt, FR (54) Tepelný výměník zejména pro motorové vozidlo (32) 1260192 (31) 25.10.2012 (33) FR (86) PCT/EP2013/072038 (87) WO 2014/064086 (74) Všeťečka Zelený Švorčík Kalenský a partneři, advokátní a patentová kancelář, JUDr. Michal Havlík, advokát, Hálkova 1406/2, Praha 2, Nové Město, 12000	
(97) EP 2875069 (47) 20.09.2017 (97) 23.01.2014 (51) C08K 3/00	(2006.01)	(97) EP 2880662 (47) 28.06.2017 (97) 06.02.2014	
(96) 17.07.2012 (96) 12745901.4 (73) Italmatch Chemicals S.P.A., 16128 Genova (GE), IT (72) ZUCHELLI, Ugo, I-16149 San Benigno (Genova), IT (54) Kompozice na bázi PVC se zvýšenou odolností proti hoření (86) PCT/IB2012/001392 (87) WO 2014/013284 (74) PATENTSERVIS Praha a.s., Na Podkovce 281/10, Praha 4, Podolí, 14700			

(97) **EP 2920389**
(47) 22.11.2017
(97) 06.03.2014
(51) **E05B 81/90** (2014.01)
E05B 81/16 (2014.01)
E05B 81/06 (2014.01)
E05B 81/36 (2014.01)
(96) 17.08.2013
(96) 13776942.8
(73) Kiekert Aktiengesellschaft, 42579 Heiligenhaus, DE
(72) MITTELBACH, Stephan, 42551 Velbert, DE
(54) **Dveře motorového vozidla**
(32) 102012008326
(31) 28.08.2012
(33) DE
(86) PCT/DE2013/000478
(87) WO 2014/032641
(74) Rott, Růžička & Guttmann Patentové, známkové a advokátní kanceláře, Ing. Jiří Andera, Vinohradská 37/938, Praha 2, 12000

(97) **EP 2923061**
(47) 25.10.2017
(97) 30.05.2014
(51) **F02M 21/02** (2006.01)
F02M 21/06 (2006.01)
F02M 31/16 (2006.01)
B63H 21/38 (2006.01)
F28D 21/00 (2006.01)
F28D 9/00 (2006.01)
F28F 19/00 (2006.01)
F28F 23/02 (2006.01)
(96) 20.11.2013
(96) 13856397.8
(73) Alfa Laval Corhex Ltd, Yusung-gu Daejeon 305-500, KR
(72) CHOI, Young-Jong, Daejeon 305-707, KR
(54) **Trojrozměrný (3-D) kanálový plynový výměník**
(32) 20120132938
(31) 22.11.2012
(33) KR
(86) PCT/KR2013/010551
(87) WO 2014/081182
(74) PATENTSERVIS Praha a.s., Na Podkovce 281/10, Praha 4, Podolí, 14700

(97) **EP 2924187**
(47) 30.08.2017
(97) 30.09.2015
(51) **E04C 2/284** (2006.01)
E04C 2/38 (2006.01)
E04F 13/06 (2006.01)
E04F 19/06 (2006.01)
(96) 19.02.2015
(96) 15155748.5
(73) Schmitt, Reiner, 97737 Gemünden, DE
(72) Schmitt, Reiner, D-97737 Gemünden am Main, DE
(54) **Profilová lišta a příslušný obkladový prvek pro zakrytí pohledu**
(32) 202014101347 U
(31) 24.03.2014
(33) DE
(74) Čermák a spol., JUDr. Karel Čermák jr. Ph.D., LL.M., advokát, Elišky Peškové 735/15, Praha 5, 15000

(97) **EP 2925888**
(47) 25.10.2017
(97) 05.06.2014
(51) **A61P 35/00** (2006.01)
A61K 31/519 (2006.01)
C12Q 1/68 (2006.01)
(96) 22.11.2013
(96) 13858495.8
(73) Merck Sharp & Dohme Corp., Rahway, NJ 07065-0907, US
(72) SHUMWAY, Stuart Denham, Boston Massachusetts 02115-5727, US
(54) **Prostředky a způsoby léčení rakoviny**
(32) 201261730795 P
(31) 28.11.2012
(33) US

(86) PCT/US2013/071377
(87) WO 2014/085216
(74) PATENTSERVIS Praha a.s., Na Podkovce 281/10, Praha 4, Podolí, 14700

(97) **EP 2925947**
(47) 11.10.2017
(97) 05.06.2014
(51) **E06B 9/13** (2006.01)
E06B 9/58 (2006.01)
E06B 9/62 (2006.01)
(96) 22.08.2013
(96) 13752632.3
(73) Efaflex Inzeniring D.O.O. Ljubljana, 1000 Ljubljana, SI
(72) BOGATAJ, Marko, 1355 Polhov Gradec, SI
DOLINSEK, Marko, 1000 Ljubljana, SI
MAZEJ, Andrej, 1217 Vodice, SI
(54) **Roletová vrata s vratovým listem ve formě ohebného závěsu**
(32) 102012111611
(31) 29.11.2012
(33) DE
(86) PCT/EP2013/067473
(87) WO 2014/082764
(74) Všeťečka Zelený Švorčík Kalenský & Partners, Advokátní a patentová kancelář, JUDr. Otakar Švorčík, advokát, Hálkova 2, Praha 2, 12000

(97) **EP 2944746**
(47) 22.11.2017
(97) 18.11.2015
(51) **E05B 41/00** (2006.01)
E05C 5/02 (2006.01)
(96) 27.04.2015
(96) 15165168.4
(73) Liebherr-Transportation Systems GmbH & Co. KG, 2100 Korneuburg, AT
(72) Gabriel, Roman, 1020 Wien, AT
(54) **Uzávěr**
(32) 102014007017
(31) 13.05.2014
(33) DE
(74) Rott, Růžička & Guttmann Patentové, známkové a advokátní kanceláře, Ing. Jiří Andera, Vinohradská 37/938, Praha 2, 12000

(97) **EP 2947222**
(47) 20.09.2017
(97) 25.11.2015
(51) **E04D 13/03** (2006.01)
E04D 13/147 (2006.01)
(96) 21.05.2015
(96) 15168693.8
(73) ROTO FRANK AG, 70771 Leinfelden-Echterdingen, DE
(72) Lieb, Christian, 97999 Neuses, DE
Klöpfer, Hannes, 97980 Bad Mergentheim, DE
(54) **Střešní okno a způsob montáže střešního okna**
(32) 102014007683
(31) 22.05.2014
(33) DE
(74) Čermák a spol., JUDr. Karel Čermák jr. Ph.D., LL.M., advokát, Elišky Peškové 735/15, Praha 5, 15000

(97) **EP 2952654**
(47) 13.09.2017
(97) 09.12.2015
(51) **E04G 21/32** (2006.01)
A62B 35/00 (2006.01)
E06C 7/18 (2006.01)
(96) 03.06.2015
(96) 15170456.6
(73) ATL Limited, 2010 Fgura, MT
(72) HEDLUND, Rolf, 792 00 MORA, SE
(54) **Bezpečnostní kolejnice pro prevenci pádu**
(32) 1400282
(31) 04.06.2014
(33) SE
(74) Traplová Hakr Kubát, advokátní a patentová kancelář, Ing. Eduard Hakr patentový zástupce, Přístavní 24, Praha 7, 17000

- (97) **EP 2953942**
(47) 25.10.2017
(97) 14.08.2014
(51) **C07D 403/04** (2006.01)
A01N 43/56 (2006.01)
C07D 401/12 (2006.01)
(96) 03.02.2014
(96) 14702570.4
(73) Bayer CropScience Aktiengesellschaft, 40789 Monheim, DE
(72) MAUE, Michael, 40764 Langenfeld, DE
ILG, Kerstin, 50670 Köln, DE
DÉCOR, Anne, 40764 Langenfeld, DE
BRETSCHNEIDER, Thomas, deceased, DE
HAHN, Julia, Johanna, 40597 Düsseldorf, DE
HALLENBACH, Werner, 40789 Monheim, DE
FISCHER, Reiner, 40789 Monheim, DE
SCHWARZ, Hans-Georg, 46282 Dorsten, DE
GÖRGENS, Ulrich, 40882 Ratingen, DE
RAMING, Klaus, 51375 Leverkusen, DE
KÖBBERLING, Johannes, 41466 Neuss, DE
HÜBSCH, Walter, 42113 Wuppertal, DE
TURBERG, Andreas, 42781 Haan, DE
LINDNER, Niels, 42115 Wuppertal, DE
(54) **Nové sloučeniny substituované halogenem**
(32) 13154269, 13180076
(31) 06.02.2013, 12.08.2013
(33) EP, EP
(86) PCT/EP2014/051989
(87) WO 2014/122083
(74) Traplová Hakr Kubát, advokátní a patentová kancelář, Ing. Eduard Hakr
patentový zástupce, Přístavní 24, Praha 7, 17000
-
- (97) **EP 2957785**
(47) 11.10.2017
(97) 21.08.2014
(51) **F16C 33/20** (2006.01)
B60G 3/28 (2006.01)
B60G 15/06 (2006.01)
F16C 17/02 (2006.01)
F16C 17/04 (2006.01)
F16F 9/54 (2006.01)
F16C 17/10 (2006.01)
F16C 17/18 (2006.01)
(96) 05.02.2014
(96) 14751917.7
(73) Oiles Corporation, Tokyo 108-0075, JP
Oiles Deutschland GmbH, 61239 Ober-Moerlen, DE
(72) SAKAIRI, Yoshikazu, Fujisawa-shi Kanagawa 252-0811, JP
SAITO, Katsunori, Fujisawa-shi Kanagawa 252-0811, JP
HAMRODI, Robert, 61239 Ober-Moerlen, DE
METZLER, Kai, 61239 Ober-Moerlen, DE
IGARASHI, Yoshiteru, 61239 Ober-Moerlen, DE
(54) **Kluzné ložisko ze syntetické pryskyřice**
(32) 2013028462
(31) 15.02.2013
(33) JP
(86) PCT/JP2014/000603
(87) WO 2014/125792
(74) Traplová Hakr Kubát, advokátní a patentová kancelář, Ing. Eduard Hakr,
patentový zástupce, Přístavní 24, Praha 7, 17000
-
- (97) **EP 2959033**
(47) 13.09.2017
(97) 28.08.2014
(51) **C23C 16/00** (2006.01)
C23C 16/02 (2006.01)
C23C 16/26 (2006.01)
C23C 16/50 (2006.01)
C23C 16/455 (2006.01)
(96) 10.02.2014
(96) 14705283.1
(73) Oerlikon Surface Solutions AG, Pfäffikon, 8808 Pfäffikon, CH
(72) GUIMOND, Sebastien, 9000 St. Gallen, CH
WURZER, Manfred, CH-9300 Wittenbach, CH
WIDOWITZ, Franz, A-6800 Feldkirch, AT
(54) **DLC povlak se záběhovou (obrusnou) vrstvou**
-
- (32) 102013002911, 102013007146
(31) 21.02.2013, 25.04.2013
(33) DE, DE
(86) PCT/EP2014/000425
(87) WO 2014/127902
(74) PATENTSERVIS Praha a.s., Na Podkovce 281/10, Praha 4, Podolí, 14700
-
- (97) **EP 2970284**
(47) 01.11.2017
(97) 18.09.2014
(51) **C07D 471/10** (2006.01)
A61K 31/438 (2006.01)
A61P 25/04 (2006.01)
(96) 14.03.2014
(96) 14712206.3
(73) Grüenthal GmbH, 52078 Aachen, DE
(72) GRUSS, Michael, 52062 Aachen, DE
(54) **Krystalický CIS-(E)-4-(3-fluorfenyl)-2',3',4',9'-tetrahydro-N,N-dimethyl-2'-(1-oxo-3 fenyl-2-propenyl)-spiro[cyklohexan-1-1'[1H]-pyrido[3,4-B]indol]-4-amin**
(32) 13001331
(31) 15.03.2013
(33) EP
(86) PCT/EP2014/000682
(87) WO 2014/139681
(74) Všetečka Zelený Švorčík Kalenský a partneři, advokátní a patentová kancelář, JUDr. Michal Havlík, advokát, Hálkova 1406/2, Praha 2, Nové Město, 12000
-
- (97) **EP 2970689**
(47) 20.09.2017
(97) 25.09.2014
(51) **C09D 5/00** (2006.01)
(96) 07.03.2014
(96) 14714060.2
(73) PPG Industries Ohio, Inc., Cleveland, OH 44111, US
(72) VAN BUSKIRK, Ellor James, Pittsburgh, Pennsylvania 15237, US
WILSON, Craig A., Allison Park, Pennsylvania 15101, US
(54) **Fenolická směs na kompozici na povlaky, které lze nanášet elektrochemicky, obsahující cyklický guanidin**
(32) 201313839648
(31) 15.03.2013
(33) US
(86) PCT/US2014/021831
(87) WO 2014/150009
(74) Čermák a spol., JUDr. Karel Čermák jr. Ph.D., LL.M., advokát, Elišky Peškové 735/15, Praha 5, 15000
-
- (97) **EP 2975327**
(47) 11.10.2017
(97) 20.01.2016
(51) **F24C 15/20** (2006.01)
(96) 28.04.2012
(96) 15177616.8
(73) Bruckbauer, Wilhelm, 83115 Neubeuern, DE
(72) Bruckbauer, Wilhelm, 83115 Neubeuern, DE
(54) **Montážní jednotka s varnou deskou a odsávacím zařízením výparů**
(32) 202011005698 U
(31) 28.04.2011
(33) DE
(74) Čermák a spol., JUDr. Karel Čermák jr. Ph.D., LL.M., Elišky Peškové 735/15, Praha 5, 15000
-
- (97) **EP 2978581**
(47) 25.10.2017
(97) 02.10.2014
(51) **B29C 45/00** (2006.01)
F16H 55/48 (2006.01)
B29C 45/27 (2006.01)
(96) 27.03.2014
(96) 14722534.6
(73) Schaeffler Technologies AG & Co. KG, 91074 Herzogenaurach, DE
(72) BELL, Lorenz, 90427 Nürnberg, DE
(54) **Řemenice a způsob její výroby**
(32) 102013005373
(31) 28.03.2013

(33) DE		A61K 31/506	(2006.01)
(86) PCT/DE2014/200143		A61K 31/437	(2006.01)
(87) WO 2014/154218		A61P 35/00	(2006.01)
(74) Traplová Hakr Kubát, advokátní a patentová kancelář, Ing. Eduard Hakr patentový zástupce, Přístavní 24, Praha 7, 17000	(96) 25.07.2012		
	(96) 15192658.1		
	(73) Astrazeneca AB, 151 85 Södertälje, SE		
(97) EP 2992803	(72) BUTTERWORTH, Sam, Macclesfield, Cheshire SK10 4TG, GB		
(47) 13.09.2017	FINLAY, Maurice Raymond Verschoyle, Milton Road, Cambridge CB4 0WG, GB		
(97) 09.03.2016	WARD, Richard Andrew, Milton Road, Cambridge CB4 0WG, GB		
(51) A47L 11/40	KADAMBAR, Vasantha Krishna, Macclesfield, Cheshire SK10 4TG, GB	(2006.01)	
(96) 02.07.2015	CHINTAKUNTLA, Chandrasekhara Reddy, Macclesfield, Cheshire SK10 4TG, GB		
(96) 15174940.5	MURUGAN, Andiappan, Macclesfield, Cheshire SK10 4TG, GB		
(73) Vorwerk & Co. Interholding GmbH, 42275 Wuppertal, DE	CHUAQUI, Claudio Edmundo, Waltham, MA 02451, US		
(72) Schlischka, Patrick, 42349 Wuppertal, DE	REDFEARN, Heather Marie, Macclesfield, Cheshire SK10 2NA, GB		
(54) Samojízdné zařízení na čištění podlah	(54) 2-(2,4,5-substituované-anilino)pyrimidinové sloučeniny jako EGFR modulatory pro léčbu rakoviny		
(32) 102014109666, 102014110875	(32) 201161512061 P, 201261591363 P		
(31) 10.07.2014, 31.07.2014	(31) 27.07.2011, 27.01.2012		
(33) DE, DE	(33) US, US		
(74) Macek and Partners, Mgr. Jiří Macek, Sázavská 751/16, Praha 2, Vinohrady, 12000	(74) Traplová Hakr Kubát, advokátní a patentová kancelář, Ing. Eduard Hakr patentový zástupce, Přístavní 24, Praha 7, 17000		
(97) EP 2996961	(97) EP 3015751		
(47) 18.10.2017	(47) 11.10.2017		
(97) 20.11.2014	(97) 04.05.2016		
(51) B65D 77/20	(51) F16L 13/14	(2006.01)	
(96) 02.05.2014	F16L 25/01	(2006.01)	
(96) 14731851.3	F16L 33/207	(2006.01)	
(73) Owens-Brockway Glass Container Inc., Perrysburg, OH 43551, US	(96) 31.10.2014		
(72) GRANT, Edward A., Toledo, OH 43615, US	(96) 14191353.3		
CHISHOLM, Brian J., Sylvania, OH 43560, US	(73) Conex IPR Limited, West Midlands DY6 7FT, GB		
(54) Těsnící kroužek k utěsnění nádoby	(72) Bakhtiari, Mano, Kingswinford West Midlands DY6 7FT, GB		
(32) 201313892727	(54) Armatura pro připojení k trubkovému prvku, trubkové spojení a způsob pro připojení armatury k trubkovému prvku		
(31) 13.05.2013	(74) Všeček Zelený Švorčík Kalenský a partneři, advokátní a patentová kancelář, JUDr. Michal Havlík, advokát, Hálkova 1406/2, Praha 2, Nové Město, 12000		
(33) US			
(86) PCT/US2014/036595			
(87) WO 2014/186153			
(74) Traplová Hakr Kubát, advokátní a patentová kancelář, Ing. Eduard Hakr patentový zástupce, Přístavní 24, Praha 7, 17000			
(97) EP 2997016	(97) EP 3020093		
(47) 04.10.2017	(47) 10.05.2017		
(97) 20.11.2014	(97) 15.01.2015		
(51) A01N 43/653	(51) H01R 4/20	(2006.01)	
C07D 249/14	(96) 10.07.2014		
A01N 43/713	(96) 14752552.1		
C07D 257/06	(73) Harting Electric GmbH & Co. KG, 32339 Espelkamp, DE		
(96) 05.05.2014	(72) SPILKER, Nicole, 32312 Lübbecke, DE		
(96) 14722173.3	GARSKE, Stefan, 49152 Bad Essen, DE		
(73) BASF SE, 67056 Ludwigshafen am Rhein, DE	SCHMIDT, Martin, 32312 Lübbecke, DE		
(72) KRAUS, Helmut, F-67160 Wissembourg, FR	WANG, Xiafu, 01277 Dresden, DE		
CALO, Frederick, 68161 Mannheim, DE	(54) Elektrický kontaktní element		
WITSCHHEL, Matthias, 67098 Bad Dürkheim, DE	(32) 102013107352		
SEITZ, Thomas, 68519 Viernheim, DE	(31) 11.07.2013		
NEWTON, Trevor William, 67435 Neustadt, DE	(33) DE		
MASSA, Dario, 68161 Mannheim, DE	(86) PCT/DE2014/100242		
MIETZNER, Thomas, 76855 Annweiler, DE	(87) WO 2015/003692		
PASTERNAK, Maciej, 67067 Ludwigshafen, DE	(74) PATENTSERVIS Praha a.s., Na Podkovce 281/10, Praha 4, 14700		
KREUZ, Klaus, 79211 Denzlingen, DE			
EVANS, Richard Roger, 67117 Limburgerhof, DE	(97) EP 3025003		
LERCHL, Jens, 14476 Golm, DE	(47) 20.09.2017		
(54) Substituované N-(tetrazol-5-yl)- a N-(triazol-5-yl)arylkarboxamidové sloučeniny a jejich použití jako herbicidů	(97) 29.01.2015		
(32) 13167863	(51) E06B 3/96	(2006.01)	
(31) 15.05.2013	(96) 21.07.2014		
(33) EP	(96) 14742496.4		
(86) PCT/EP2014/059031	(73) Profine GmbH, 53840 Troisdorf, DE		
(87) WO 2014/184016	(72) KAST, Alexander, 76744 Wörth am Rhein, DE		
(74) Traplová Hakr Kubát, advokátní a patentová kancelář, Ing. Jan Kubát patentový zástupce, Přístavní 24, Praha 7, 17000	(54) Systém s profilem zárubně, prahem a držákem prahu		
	(32) 202013103308 U		
	(31) 23.07.2013		
	(33) DE		
	(86) PCT/EP2014/065625		
	(87) WO 2015/011092		
	(74) ŽOVICOVÁ & ŽOVIC IP, s.r.o., Záhradnícka 36, Bratislava, 82108		
(97) EP 3009431			
(47) 25.10.2017			
(97) 20.04.2016			
(51) C07D 401/02		(2006.01)	
C07D 471/04		(2006.01)	

- (97) **EP 3027357**
(47) 02.08.2017
(97) 05.02.2015
(51) **B23Q 1/66** (2006.01)
(96) 02.07.2014
(96) 14736635.5
(73) Alfing Kessler Sondermaschinen GmbH, 73433 Aalen, DE
(72) BURKHARDT, Rainer, 73433 Aalen, DE
FEIFEL, Hans, 73433 Aalen, DE
GÖGGERLE, Markus, 73497 Tannhausen, DE
HEIERMANN, Ulrich, 73207 Plochingen, DE
KRIEGER, Manfred, 73574 Iggingen, DE
STRAUB, Ulrich, 73079 Süssen, DE
(54) **Obráběcí stroj se zařízením na výměnu obrobků**
(32) 102013012633
(31) 29.07.2013
(33) DE
(86) PCT/EP2014/001814
(87) WO 2015/014430
(74) Čermák a spol., JUDr. Karel Čermák jr. Ph.D., LL.M., advokát, Elišky Peškové 735/15, Praha 5, 15000
-
- (97) **EP 3027967**
(47) 04.10.2017
(97) 08.01.2015
(51) **F21V 31/03** (2006.01)
F21Y 115/10 (2016.01)
F21W 131/10 (2006.01)
F21W 131/406 (2006.01)
(96) 20.06.2014
(96) 14741673.9
(73) SGM Light A/S, 8210 Aarhus V, DK
(72) JOHANSEN, Peter, DK-8210 Aarhus V, DK
(54) **Osvětlovací přípravek a způsob odvlhčování vodotěsného led osvětlovacího přípravku**
(32) 201300410
(31) 05.07.2013
(33) DK
(86) PCT/IB2014/062475
(87) WO 2015/001443
(74) Všetečka Zelený Švorčík Kalenský a partneři, advokátní a patentová kancelář, JUDr. Michal Havlík, advokát, Hálkova 1406/2, Praha 2, Nové Město, 12000
-
- (97) **EP 3028819**
(47) 27.09.2017
(97) 08.06.2016
(51) **B25D 17/00** (2006.01)
B25D 17/06 (2006.01)
B25D 9/12 (2006.01)
F16L 15/00 (2006.01)
E02F 3/96 (2006.01)
C21D 9/00 (2006.01)
C21D 1/18 (2006.01)
C21D 1/58 (2006.01)
(96) 01.12.2015
(96) 15197194.2
(73) Arrowhead Rockdrill Company Ltd, Old Whittington, Chesterfield, Derbyshire S41 9QX, GB
(72) TAYLOR, Eric, Chesterfield, Derbyshire S41 9QX, GB
(54) **Způsob výroby hydraulického kladiva pomocí vnitřního a vnějšího kalibru**
(32) 201421275
(31) 01.12.2014
(33) GB
(74) KOREJZOVA LEGAL v.o.s., JUDr. Petra Sauvage de Brantes, Korunní 810/104, Praha 10, Vinohrady, 10100
-
- (97) **EP 3029996**
(47) 04.10.2017
(97) 08.06.2016
(51) **H04W 36/32** (2009.01)
H04W 36/00 (2009.01)
H04W 36/30 (2009.01)
(96) 30.11.2015
(96) 15197011.8

- (73) Tata Consultancy Services Limited, Maharashtra, IN
(72) BIYANI, Nidhi Deepak, 400066 Mumbai, IN
KANDOLCAR, Pundalik Mahadeo, 400066 Mumbai, IN
(54) **Výběr cílové buňky během předávání**
(32) 3854MU2014
(31) 01.12.2014
(33) IN
(74) FISCHER & PARTNER IP s.r.o., Na hrobcí 294/5, Praha 2, Nové Město, 12800
-
- (97) **EP 3030937**
(47) 04.10.2017
(97) 12.02.2015
(51) **G04B 19/10** (2006.01)
G04B 47/04 (2006.01)
(96) 05.08.2014
(96) 14777825.2
(73) Dolce & Gabbana S.r.l., 20129 Milan, IT
(72) DOLCE, Domenico, I-20122 Milano, IT
GABBANA, Stefano, I-20122 Milano, IT
(54) **Systém pro upevnění drahokamů k ciferníku hodinek a hodinky vybavené takovým systémem pro upevnění drahokamů**
(32) MI20131343
(31) 05.08.2013
(33) IT
(86) PCT/IB2014/063704
(87) WO 2015/019282
(74) Všetečka Zelený Švorčík Kalenský a partneři, advokátní a patentová kancelář, JUDr. Michal Havlík, advokát, Hálkova 1406/2, Praha 2, Nové Město, 12000
-
- (97) **EP 3031998**
(47) 27.09.2017
(97) 15.06.2016
(51) **E04F 15/02** (2006.01)
E04F 15/04 (2006.01)
E04F 15/10 (2006.01)
(96) 08.12.2014
(96) 14196822.2
(73) Innovations4Flooring Holding N.V., Willemstad, CW
(54) **Panel s hákovitým blokovacím systémem**
(74) Všetečka Zelený Švorčík Kalenský a partneři, advokátní a patentová kancelář, JUDr. Michal Havlík, advokát, Hálkova 1406/2, Praha 2, Nové Město, 12000
-
- (97) **EP 3037451**
(47) 30.08.2017
(97) 29.06.2016
(51) **C08G 59/18** (2006.01)
B44C 1/17 (2006.01)
B44C 1/175 (2006.01)
C09J 163/00 (2006.01)
(96) 23.12.2015
(96) 15202640.7
(73) Cabro S.p.A., 52100 Arezzo, IT
(72) BETTI, Francesca, 52100 AREZZO, IT
(54) **Pojivá kompozice pro obtisky**
(32) BO20140722
(31) 23.12.2014
(33) IT
(74) Rott, Růžička & Guttman Patentová, známková a advokátní kancelář, Ing. Václav Krmenčík, Vinohradská 37/938, Praha 2, 12000
-
- (97) **EP 3039759**
(47) 29.11.2017
(97) 30.04.2015
(51) **H02G 3/22** (2006.01)
(96) 20.10.2014
(96) 14793465.7
(73) Siemens Aktiengesellschaft, 80333 München, DE
(72) BRUSIUS, Detlef, 91058 Erlangen, DE
GRONBACH, Manfred, 91074 Herzogenaurach, DE
(54) **Ohnivzdorné provedení zdi pro elektricky izolovaný vodič a způsob zhotovení ohnivzdorného provedení zdi**
(32) 102013221417
(31) 22.10.2013

(33) DE
(86) PCT/EP2014/072396
(87) WO 2015/059070
(74) Čermák a spol., JUDr. Karel Čermák jr. Ph.D., LL.M., Elišky Peškové 735/15, Praha 5, 15000

(97) **EP 3048312**
(47) 27.09.2017
(97) 27.07.2016
(51) **F16B 7/18** (2006.01)
(96) 24.07.2015
(96) 16156144.4
(73) Flaig, Hartmut, 78554 Aldingen, DE
(72) Flaig, Hartmut, 78554 Aldingen, DE
(54) **Způsob výroby profilového spojení**
(32) 202014104524 U
(31) 22.09.2014
(33) DE
(74) Čermák a spol., JUDr. Karel Čermák jr. Ph.D., LL.M., advokát, Elišky Peškové 735/15, Praha 5, 15000

(97) **EP 3049733**
(47) 27.09.2017
(97) 04.02.2016
(51) **F24J 1/00** (2006.01)
(96) 28.07.2015
(96) 15827258.3
(73) Rossi, Andrea, Miami Beach, Florida 33139, US
(72) Rossi, Andrea, Miami Beach, Florida 33139, US
(54) **Ohříváč kapaliny**
(32) 201461999582 P
(31) 01.08.2014
(33) US
(86) PCT/US2015/042353
(87) WO 2016/018851
(74) ŽOVICOVÁ & ŽOVIC IP, s.r.o., Záhradnícka 36, Bratislava, 82108

(97) **EP 3052770**
(47) 22.11.2017
(97) 02.04.2015
(51) **F01D 25/10** (2006.01)
F01D 25/36 (2006.01)
F01D 25/18 (2006.01)
F02C 7/06 (2006.01)
(96) 29.09.2014
(96) 14789316.8
(73) Safran Helicopter Engines, 64510 Bordes, FR
(72) THIRIET, Romain, F-64110 Jurancon, FR
POUMAREDE, Vincent, F-65000 Tarbes, FR
SERGHINE, Camel, F-64510 Boeil-Bezing, FR
(54) **Turbínový stroj přizpůsobený fungování v natáčecím režimu**
(32) 1359439
(31) 30.09.2013
(33) FR
(86) PCT/FR2014/052443
(87) WO 2015/044613
(74) Vsetečka Zelený Švorčík Kalenský a partneři, advokátní a patentová kancelář, JUDr. Michal Havlík, advokát, Hálkova 1406/2, Praha 2, Nové Město, 12000

(97) **EP 3057664**
(47) 06.09.2017
(97) 23.04.2015
(51) **A61Q 5/10** (2006.01)
A61K 8/97 (2017.01)
(96) 15.10.2014
(96) 14790038.5
(73) Legacy Healthcare Ltd, Malta, VLT 1165, MT
(72) HARTI, Saad, CH-1095 Lutry, CH
(54) **Využití kompozice pro barvení vlasů a chlupů**
(32) 13188942
(31) 16.10.2013
(33) EP

(86) PCT/EP2014/072160
(87) WO 2015/055739
(74) Ing. Václav Kratochvíl, patentový zástupce, Husníkova 2086/22, Praha 5, Stodůlky, 15800

(97) **EP 3057669**
(47) 06.09.2017
(97) 30.04.2015
(51) **A62C 37/08** (2006.01)
A62C 3/00 (2006.01)
(96) 21.10.2014
(96) 14786521.6
(73) Kreipl, Myriam, 86836 Untermeitingen, DE
Eberle, Manfred, 89257 Illertissen, DE
(72) EBERLE, Manfred, 89257 Illertissen, DE
KREIPL, Oliver, verstorben, DE
(54) **Ochrana sprinklerů**
(32) 202013009315 U
(31) 21.10.2013
(33) DE
(86) PCT/EP2014/072552
(87) WO 2015/059143
(74) Vsetečka Zelený Švorčík Kalenský a partneři, advokátní a patentová kancelář, JUDr. Otakar Švorčík, Hálkova 2, Praha 2, 12000

(97) **EP 3067215**
(47) 04.10.2017
(97) 14.09.2016
(51) **B41M 3/00** (2006.01)
(96) 13.03.2015
(96) 15159109.6
(73) Omya International AG, 4665 Oftringen, CH
(72) Bollström, Roger, 4800 Zofingen, CH
Schoelkopf, Joachim, 5727 Oberkulm, CH
Gane, Patrick A. C., 4852 Rothrist, CH
(54) **Způsob inkoustového tisku**
(74) Rott, Růžička & Guttmann Patentové, známkové a advokátní kanceláře, Ing. Jana Fuchsová, patentový zástupce, Vinohradská 37, Praha 2, 12000

(97) **EP 3070361**
(47) 18.10.2017
(97) 21.09.2016
(51) **F16D 65/12** (2006.01)
(96) 21.05.2015
(96) 16166909.8
(73) KNORR-BREMSE Systeme für Nutzfahrzeuge GmbH, 80809 München, DE
(72) PAHLE, Wolfgang, 83707 Bad Wiessee, DE
KOTTEDER, Stephan, 94486 Osterhofen, DE
(54) **Spojení brzdového kotouče s nábojem**
(32) 102014107228
(31) 22.05.2014
(33) DE
(74) Vsetečka Zelený Švorčík Kalenský a partneři, advokátní a patentová kancelář, JUDr. Michal Havlík, advokát, Hálkova 1406/2, Praha 2, Nové Město, 12000

(97) **EP 3074679**
(47) 25.10.2017
(97) 04.06.2015
(51) **F16K 31/06** (2006.01)
(96) 19.11.2014
(96) 14802398.9
(73) Neuhaus, Dietmar, 40591 Düsseldorf, DE
(72) Neuhaus, Dietmar, 40591 Düsseldorf, DE
(54) **Magneticky ovladatelné ventilové zařízení**
(32) 102013224286
(31) 27.11.2013
(33) DE
(86) PCT/EP2014/074996
(87) WO 2015/078741
(74) Vsetečka Zelený Švorčík Kalenský a partneři, advokátní a patentová kancelář, JUDr. Michal Havlík, advokát, Hálkova 1406/2, Praha 2, Nové Město, 12000

- (97) **EP 3079331**
(47) 15.11.2017
(97) 12.10.2016
(51) **H04L 29/06** (2006.01)
H04M 3/51 (2006.01)
H04W 4/22 (2009.01)
H04W 76/00 (2009.01)
(96) 08.04.2015
(96) 15162866.6
(73) Deutsche Telekom AG, 53113 Bonn, DE
(72) Lauster, Reinhard, 3100 St. Pölten, AT
(54) **Metoda pro řízení tísňového volání v mobilní komunikační síti, mobilní komunikační síť, objekt pro řízení volání využívajících technologii přepínaných okruhů, program a počítačový programový produkt**
(74) ŽOVICOVÁ & ŽOVIC IP, s.r.o., Záhradnícka 36, Bratislava, 82108
-
- (97) **EP 3082773**
(47) 04.10.2017
(97) 25.06.2015
(51) **A61K 9/00** (2006.01)
A61K 31/40 (2006.01)
A61K 31/401 (2006.01)
A61K 45/06 (2006.01)
A61K 9/20 (2006.01)
A61K 47/40 (2006.01)
(96) 15.12.2014
(96) 14820814.3
(73) ObsEva S.A., 1228 Plan-les-Ouates/Geneve, CH
(72) CHOLLET, Andre, 1228 Plan-Les-Ouates, CH
POHL, Olivier, 1228 Plan-Les-Ouates, CH
(54) **Orální formulace derivátů pyrrolidinu**
(32) 13197606
(31) 17.12.2013
(33) EP
(86) PCT/EP2014/077767
(87) WO 2015/091365
(74) Rott, Růžička & Guttman Patentové, známkové a advokátní kanceláře, Ing. Jana Fuchsová, patentový zástupce, Vinohradská 37, Praha 2, 12000
-
- (97) **EP 3083089**
(47) 13.09.2017
(97) 31.03.2016
(51) **B09B 3/00** (2006.01)
A62D 3/36 (2007.01)
C04B 14/40 (2006.01)
C04B 18/04 (2006.01)
C01B 33/20 (2006.01)
A62D 101/41 (2007.01)
(96) 22.09.2015
(96) 15781384.1
(73) Poggi, Paul, 1815 Clarens, CH
(72) Poggi, Paul, 1815 Clarens, CH
(54) **Systém pro neutralizaci azbestu**
(32) 1458915
(31) 22.09.2014
(33) FR
(86) PCT/FR2015/052542
(87) WO 2016/046493
(74) PatentEnter s.r.o., Koliště 1965/13a, Brno, Černá Pole, 60200
-
- (97) **EP 3087361**
(47) 11.10.2017
(97) 02.07.2015
(51) **G01K 1/14** (2006.01)
G01D 4/00 (2006.01)
(96) 23.12.2014
(96) 14831017.0
(73) SUEZ Groupe, 92040 Paris la Défense CEDEX, FR
(72) HERBRON, Jean René, F-78420 Carrières-sur-Seine, FR
(54) **Zařízení pro odečítání a přenos naměřených hodnot teploty**
(32) 1363580
(31) 26.12.2013
(33) FR
-
- (86) PCT/FR2014/053538
(87) WO 2015/097407
(74) Všeťka Zelený Švorčík Kalenský a partneři, advokátní a patentová kancelář, JUDr. Michal Havlík, advokát, Hálkova 1406/2, Praha 2, Nové Město, 12000
-
- (97) **EP 3090026**
(47) 04.10.2017
(97) 09.07.2015
(51) **C09D 7/00** (2006.01)
C07C 9/15 (2006.01)
C07C 9/16 (2006.01)
C10G 45/00 (2006.01)
C10L 1/16 (2006.01)
C10G 3/00 (2006.01)
(96) 30.12.2014
(96) 14865000.5
(73) Neste Oyj, 02150 Espoo, FI
(72) AALTO, Pekka, FIN-06400 Porvoo, FI
SANDBERG, Kati, FIN-04420 Järvenpää, FI
NYMAN, Tomi, FIN-01360 Vantaa, FI
HAKOLA, Maija, FIN-00980 Helsinki, FI
(54) **Kompozice, která obsahuje parafinové frakce získané z biologických surových materiálů, a způsob jejich výroby**
(32) 201414147243
(31) 03.01.2014
(33) US
(86) PCT/IB2014/003235
(87) WO 2015/101837
(74) Rott, Růžička & Guttman Patentové, známkové a advokátní kanceláře, Ing. Jana Fuchsová, patentový zástupce, Vinohradská 37, Praha 2, 12000
-
- (97) **EP 3095255**
(47) 11.10.2017
(97) 23.07.2015
(51) **A61B 5/00** (2006.01)
H04W 4/00 (2009.01)
H04L 1/00 (2006.01)
(96) 13.01.2015
(96) 15700982.0
(73) F. Hoffmann-La Roche AG, 4070 Basel, CH
(72) STRICKLAND, Raymond A., Indianapolis, Indiana 46219, US
(54) **Nízkoenergetické bezdrátové komunikační systémy a postupy pro prostředky zdravotnické techniky**
(32) 201414155954
(31) 15.01.2014
(33) US
(86) PCT/EP2015/050441
(87) WO 2015/107029
(74) Čermák a spol., JUDr. Karel Čermák jr. Ph.D., LL.M., Elišky Peškové 735/15, Praha 5, 15000
-
- (97) **EP 3100325**
(47) 30.08.2017
(97) 30.07.2015
(51) **H01T 4/12** (2006.01)
(96) 26.01.2015
(96) 15700904.4
(73) CITEL, 92310 Sèvres, FR
(72) GUICHARD, François, F-75007 Paris, FR
GANNAC, Yves, F-51100 Reims, FR
LAPAUW, Vincent, F-51100 Reims, FR
(54) **Jiskřiště s plynovou náplní**
(32) 1450644
(31) 27.01.2014
(33) FR
(86) PCT/EP2015/051516
(87) WO 2015/110641
(74) Kania, Sedlák, Smola, Ing. Lucie Lunzarová, Mendlovo náměstí 907/1a, Brno, Staré Brno, 60300
-
- (97) **EP 3103320**
(47) 11.10.2017
(97) 14.12.2016
(51) **A01D 65/02** (2006.01)
(96) 12.06.2015

(96) 15171844.2
(73) Gebr. Schumacher Gerätebaugesellschaft mbH, 57612 Eichelhardt, DE
(72) HÖLLER, Frank, 57629 Stein Wingert, DE
(54) **Nosná kolejnice zvedáče klasů pro sklizený materiál**
(74) Všeťečka Zelený Švorčík Kalenský a partneři, advokátní a patentová kancelář, JUDr. Michal Havlík, advokát, Hálkova 1406/2, Praha 2, Nové Město, 12000

(97) **EP 3112552**
(47) 20.09.2017
(97) 04.01.2017
(51) **E04F 13/08** (2006.01)
E04F 13/14 (2006.01)
(96) 28.06.2016
(96) 16176556.5
(73) Luk, Sing Tan Andy, Kowloon, Hong Kong, HK
(72) Luk, Sing Tan Andy, Kowloon, Hong Kong, HK
(54) **Architektonická dekorační suchá zavěšená konstrukce bez montáže-demontáže a flexibilní v kombinaci velikostí**
(32) 201510388182, 201510604683
(31) 03.07.2015, 21.09.2015
(33) CN, CN
(74) PATENTSERVIS Praha a.s., Na Podkovce 281/10, Praha 4, Podolí, 14700

(97) **EP 3114145**
(47) 13.09.2017
(97) 11.09.2015
(51) **C07K 16/28** (2006.01)
A61K 39/395 (2006.01)
A61P 35/00 (2006.01)
(96) 05.03.2015
(96) 15714603.6
(73) Cantargia AB, 223 81 Lund, SE
(72) ÅGERSTAM, Helena, S-22651 Lund, SE
FIORETOS, Thoas, S-227 30 Lund, SE
JÄRÅS, Marcus, S-224 60 Lund, SE
MALMBORG HAGER, Cecilia Ann-Christin, S-25250 Helsingborg, SE
SJÖSTRÖM, Kjell, SE-227 30 Lund, SE
SVEDBERG, Agneta, SE-223 50 Lund, SE
VON WACHENFELDT, Karin, SE-222 20 Lund, SE
(54) **ANTI-HUMÁNNÍ PROTILÁTKY PROTI PŘÍDATNĚMU PROTEINU RECEPTORU INTERLEUKINU 1 (IL1RAP) A JEJICH VYUŽITÍ**
(32) 201403875
(31) 05.03.2014
(33) GB
(86) PCT/GB2015/050647
(87) WO 2015/132602
(74) PatentEnter s.r.o., Koliště 1965/13a, Brno, Černá Pole, 60200

(97) **EP 3132707**
(47) 25.10.2017
(97) 22.02.2017
(51) **A45D 8/34** (2006.01)
(96) 17.08.2016
(96) 16184432.9
(73) invisibobble GmbH, 80333 München, DE
(72) Trelles-Tvede, Sophie, 80333 München, DE
(54) **Kadeřnická pomůcka**
(32) 102015215832
(31) 19.08.2015
(33) DE
(74) Všeťečka Zelený Švorčík Kalenský a partneři, advokátní a patentová kancelář, JUDr. Michal Havlík, advokát, Hálkova 1406/2, Praha 2, Nové Město, 12000

(97) **EP 3134537**
(47) 26.07.2017
(97) 29.10.2015
(51) **C12P 19/40** (2006.01)
C12P 17/18 (2006.01)
C07H 19/16 (2006.01)
(96) 22.04.2015
(96) 15717892.2

(73) Synbias Pharma AG, 8200 Schaffhausen, CH
(72) ZABUDKIN, Alexander, 76593 Gerusbach, DE
MATVIENKO, Victor, 68165 Mannheim, DE
MATVIENKO, Iaroslav, 68305 Mannheim, DE
SYPCHENKO, Volodymyr, 68168 Mannheim, DE
(54) **Způsob syntézy clofarabinu**
(32) 14165627
(31) 23.04.2014
(33) EP
(86) PCT/EP2015/058713
(87) WO 2015/162175
(74) Rott, Růžička & Guttman Patentové, známkové a advokátní kanceláře, Ing. Ivana Jirotková, patentová zástupkyně, Vinohradská 37, Praha 2, 12000

(97) **EP 3137093**
(47) 13.09.2017
(97) 05.11.2015
(51) **A61K 33/06** (2006.01)
A61P 25/28 (2006.01)
(96) 29.04.2015
(96) 15720059.3
(73) Affiris AG, Vienna 1030, AT
(72) MANDLER, Markus, A-1030 Vienna, AT
SCHNEEBERGER, Achim, A-1030 Vienna, AT
VON BONIN, Arne, A-1030 Vienna, AT
MATTNER, Frank, A-1030 Vienna, AT
SCHMIDT, Walter, A-1030 Vienna, AT
(54) **Léčba a prevence Alzheimerovy nemoci (AN)**
(32) 14166355, 14166354
(31) 29.04.2014, 29.04.2014
(33) EP, EP
(86) PCT/EP2015/059339
(87) WO 2015/165966
(74) Kania, Sedlák, Smola patentová a známková kancelář, Mgr. Martina Dvořáková, Mendlovo náměstí 907/1a, Brno, Staré Brno, 60300

(97) **EP 3139750**
(47) 04.10.2017
(97) 12.11.2015
(51) **A21D 13/40** (2017.01)
A21D 13/22 (2017.01)
(96) 29.04.2015
(96) 15722119.3
(73) Barilla G. e R. Fratelli S.p.A., 43100 Parma, IT
(72) FERRARI, Corrado, I-43100 Parma, IT
GALLINA, Cristina, I-43100 Parma, IT
RUGGERI, Alessandro, I-43100 Parma, IT
(54) **Způsob výroby trvanlivé balené focaccie připravené ke konzumaci**
(32) 14425055
(31) 08.05.2014
(33) EP
(86) PCT/EP2015/059416
(87) WO 2015/169674
(74) Ing. Dobroslav Musil, patentová kancelář, Ing. Dobroslav Musil, Zábřdovická 801/11, Brno, Zábřdovice, 61500

(97) **EP 3165804**
(47) 29.11.2017
(97) 10.05.2017
(51) **F16L 21/00** (2006.01)
F16L 55/17 (2006.01)
(96) 07.10.2016
(96) 16192862.7
(73) Keulahütte Lüneburg Armaturen GmbH, 21337 Lüneburg, DE
(54) **Spojení dvou těsnících objímek prasklé trubky, jakož i těsnící uspořádání**
(32) 102015118870
(31) 04.11.2015
(33) DE
(74) Všeťečka Zelený Švorčík Kalenský a partneři, advokátní a patentová kancelář, JUDr. Michal Havlík, advokát, Hálkova 1406/2, Praha 2, Nové Město, 12000

Zveřejněné opravené překlady evropských patentových spisů

U následujících udělených evropských patentů s účinky pro Českou republiku byl majitelem předložen opravený překlad patentového spisu do českého jazyka (§35d odst. 2 zákona č. 527/1990 Sb., v platném znění).

Datem zveřejnění opraveného překladu evropského patentového spisu je datum publikace tohoto Věstníku.

(97) EP 2540309 (97) EP 2594279

Zveřejněné překlady pozměněného, nebo omezeného znění evropských patentových spisů

U následujících udělených evropských patentů s účinky pro Českou republiku byl majitelem předložen opravený překlad patentového spisu do českého jazyka (§ 35d odst. 2 zákona č. 527/1990 Sb., v platném znění).

Datem zveřejnění opraveného překladu evropského patentového spisu je datum publikace tohoto Věstníku.

(97) EP 1308428 (97) EP 1924144 (97) EP 2286629
(97) EP 1664355 (97) EP 2047779 (97) EP 2366817
(97) EP 1893416 (97) EP 2272517 (97) EP 2376292

Evropské patenty zachované v pozměněném nebo omezeném znění

V této části jsou uvedeny evropské patenty s účinky pro Českou republiku, které byly Evropským úřadem podle článku 102 Úmluvy o udělování evropských patentů zachovány v omezeném znění podle čl. 105a - 105c EPC 2000, nebo v pozměněném znění (§ 35f zákona č. 527/1990 Sb., v platném znění).

(97)	Datum oznámení o zachování patentu	(97)	Datum oznámení o zachování patentu
EP 1631762	10.01.2018	EP 2215117	10.01.2018
EP 2039520	10.01.2018	EP 2358851	10.01.2018
EP 2098145	10.01.2018	EP 2366817	10.01.2018

Evropské patenty zrušené Evropským patentovým úřadem

Následující evropské patenty udělené Evropským patentovým úřadem s účinky pro Českou republiku byly zrušeny Evropským patentovým úřadem podle článku 102 Úmluvy o udělování evropských patentů (§ 35f odst 2 zákona č. 527/1990 Sb., v platném znění).

(97) EP 1609770 (97) EP 1853700 (97) EP 2331092
(97) EP 1749163 (97) EP 2081761 (97) EP 2515658

MM4A Zánik evropských patentů nezaplacením poplatků za udržování platnosti patentu

Následující evropské patenty udělené Evropským patentovým úřadem s účinky pro Českou republiku zanikly pro nezaplacení poplatků za udržování platnosti patentu (§ 22 písm. b) zákona č. 527/1990 Sb., v platném znění).

(97) EP 1380382	(97) EP 1797876	(97) EP 2171306	(97) EP 2449327
(97) EP 1387122	(97) EP 1899499	(97) EP 2173345	(97) EP 2451648
(97) EP 1408277	(97) EP 1904104	(97) EP 2178386	(97) EP 2451771
(97) EP 1409670	(97) EP 1917959	(97) EP 2181227	(97) EP 2452944
(97) EP 1414759	(97) EP 2011940	(97) EP 2243714	(97) EP 2467283
(97) EP 1414961	(97) EP 2035211	(97) EP 2281680	(97) EP 2543882
(97) EP 1421944	(97) EP 2038081	(97) EP 2297210	(97) EP 2555820
(97) EP 1498705	(97) EP 2043585	(97) EP 2300424	(97) EP 2570045
(97) EP 1641572	(97) EP 2044320	(97) EP 2303268	(97) EP 2590914
(97) EP 1644014	(97) EP 2049113	(97) EP 2307051	(97) EP 2592953
(97) EP 1679005	(97) EP 2049478	(97) EP 2307459	(97) EP 2682778
(97) EP 1741501	(97) EP 2052103	(97) EP 2308838	(97) EP 2682779
(97) EP 1741532	(97) EP 2070498	(97) EP 2318199	(97) EP 2683199
(97) EP 1771451	(97) EP 2100720	(97) EP 2338669	(97) EP 2687633
(97) EP 1771576	(97) EP 2111970	(97) EP 2355673	(97) EP 2729981
(97) EP 1773703	(97) EP 2157407	(97) EP 2404844	(97) EP 2731415
(97) EP 1773757	(97) EP 2164975	(97) EP 2405058	(97) EP 2823859
(97) EP 1789083	(97) EP 2171168	(97) EP 2409889	(97) EP 2870211

PD4A

Převod práv a ostatní změny majitelů evropských patentů

(97) **EP 1434779**
(73) Theravance Biopharma Antibiotics IP, LLC, South San Francisco, 94080, CA, US

(97) **EP 1562953**
(73) SpecGx LLC, Webster Groves, 63119, MO, US

(97) **EP 1615889**
(73) Theravance Respiratory Company, LLC, South San Francisco, 94080, CA, US

(97) **EP 1678201**
(73) Theravance Biopharma Antibiotics IP, LLC, South San Francisco, 94080, CA, US

(97) **EP 1723114**
(73) Theravance Biopharma R&D IP, LLC, South San Francisco, 94080, CA, US

(97) **EP 1735304**
(73) Theravance Biopharma R&D IP, LLC, South San Francisco, 94080, CA, US

(97) **EP 1778672**
(73) Theravance Respiratory Company, LLC, South San Francisco, 94080, CA, US

(97) **EP 1812399**
(73) SpecGx LLC, Webster Groves, 63119, MO, US

(97) **EP 1827864**
(73) Giesecke+Devrient Currency Technology GmbH, München, DE

(97) **EP 1856050**
(73) Theravance Biopharma R&D IP, LLC, South San Francisco, 94080, CA, US

(97) **EP 1874766**
(73) Theravance Biopharma R&D IP, LLC, South San Francisco, 94080, CA, US

(97) **EP 1899324**
(73) Theravance Biopharma R&D IP, LLC, South San Francisco, 94080, CA, US

(97) **EP 2001876**
(73) Theravance Biopharma R&D IP, LLC, South San Francisco, 94080, CA, US

(97) **EP 2132204**
(73) Theravance Biopharma R&D IP, LLC, South San Francisco, 94080, CA, US

(97) **EP 2197841**
(73) Theravance Biopharma R&D IP, LLC, South San Francisco, 94080, CA, US

(97) **EP 2246345**
(73) Theravance Respiratory Company, LLC, South San Francisco, 94080, CA, US

(97) **EP 2290078**
(73) Coley Pharmaceutical Group, Inc., New York, 10017-5755, NY, US

(97) **EP 2358674**
(73) Theravance Biopharma R&D IP, LLC, South San Francisco, 94080, CA, US

(97) **EP 2358675**
(73) Theravance Biopharma R&D IP, LLC, South San Francisco, 94080, CA, US

(97) **EP 2358676**
(73) Theravance Biopharma R&D IP, LLC, South San Francisco, 94080, CA, US

(97) **EP 2421849**
(73) Theravance Respiratory Company, LLC, South San Francisco, 94080, CA, US

(97) **EP 2495251**
(73) Theravance Biopharma Antibiotics IP, LLC, South San Francisco, 94080, CA, US

(97) **EP 2532775**
(73) Climatex AG, 8852 Altendorf, CH

(97) **EP 2599778**
(73) Theravance Respiratory Company, LLC, South San Francisco, 94080, CA, US

(97) **EP 2616059**
(73) Valent BioSciences LLC, Liberty, 60048, IL, US

(97) **EP 2951031**
(73) Giesecke+Devrient Currency Technology GmbH, München, DE

(97) **EP 3009183**
(73) INTERMEDT Medizin & Technik GmbH, 26842 Ostrhauderfehn, DE

(97) **EP 3012014**
(73) INTERMEDT Medizin & Technik GmbH, 26842 Ostrhauderfehn, DE

FG1K

Zapsané užité vzory - přehled podle čísel zápisu

V období uzávěrky tohoto čísla Věstníku zapsal Úřad průmyslového vlastnictví tyto užité vzory.

(11)	(51)		(11)	(51)		(11)	(51)	
31370	E 04 C 5/00	(2006.01)	31371	A 41 D 27/22	(2006.01)	31372	A 41 D 13/01	(2006.01)

FG1K

Zapsané užité vzory - řazené podle MPT

(51)	A41D 13/01	(2006.01)	(22)	18.10.2017
	A41D 13/00	(2006.01)	(47)	15.01.2018
	A41D 27/00	(2006.01)	(73)	Západočeská univerzita v Plzni, Plzeň, Jižní Předměstí, CZ APPLYCON s.r.o., Dobřany, CZ
	G01K 7/00	(2006.01)	(72)	Řeboun Jan Ing., Ph.D., Rokycany, Plzeňské Předměstí, CZ Soukup Radek Ing., Ph.D., Plzeň, Východní Předměstí, CZ Blecha Tomáš doc. Ing., Ph.D., Pňovany, CZ Hamáček Aleš doc. Ing., Ph.D., Rokycany, Plzeňské Předměstí, CZ Kindl Vladimír Ing., Ph.D., Plasy, CZ Kavalír Tomáš Ing., Ph.D., Kraslice, CZ Vik Robert Ing., Ph.D., Město Touškov, CZ Baxa Milan Ing., Letiny, CZ Brašna Václav Ing., Letiny, CZ
	G06Q 50/10	(2012.01)	(54)	Systém pro bezdrátové nabíjení elektronických prvků integrovaných v oděvu
(11)	31372		(74)	PatentCentrum Sedlák & Partners s.r.o., Husova tř. 1847/5, České Budějovice, České Budějovice 3, 37001
(21)	2017-34251			
(22)	24.10.2017		(51)	E04C 5/00
(47)	15.01.2018			B23K 101/22
(73)	Západočeská univerzita v Plzni, Plzeň, Jižní Předměstí, CZ VOCHOC, s.r.o., Zbůch, CZ		(11)	31370
(72)	Blecha Tomáš doc. Ing., Ph.D., Pňovany, CZ Hamáček Aleš doc. Ing., Ph.D., Rokycany, Plzeňské Předměstí, CZ Řeboun Jan Ing., Ph.D., Rokycany, Plzeňské Předměstí, CZ Soukup Radek Ing., Ph.D., Plzeň, Východní Předměstí, CZ Kašpar Petr Ing. et Ing., Ph.D., Plzeň, Východní Předměstí, CZ Vik Robert Ing., Ph.D., Město Touškov, CZ Pretl Silvan Ing., Ph.D., Plzeň, Východní Předměstí, CZ Kotlan Václav doc. Ing., Ph.D., Nezvěstice, CZ Loukota Petr Ing., Plzeň, Východní Předměstí, CZ		(21)	2017-34054
(54)	Systém pro monitorování tepelné kapacity ochranného obleku		(22)	29.08.2017
(74)	PatentCentrum Sedlák & Partners s.r.o., Husova tř. 1847/5, České Budějovice, České Budějovice 3, 37001		(47)	11.01.2018
			(73)	ALGON a.s., Praha 5, Třebonice, CZ
(51)	A41D 27/22	(2006.01)	(72)	Nohejl Jan, Františkovy Lázně, Slatina, CZ
	A41D 13/01	(2006.01)	(54)	Svařovaná ocelová síť pro speciální zemní konstrukce
	H02J 7/02	(2016.01)	(74)	ZEMAN - podkrušnohorská patentová a známková kancelář, Petr Zeman, Hradní 301/9, Loket, 35733
	H02J 7/00	(2006.01)		
	H02J 50/10	(2016.01)		
(11)	31371			
(21)	2017-34224			

Seznam majitelů zapsaných užitéch vzorů

(73)		(11)	(51)	(73)		(11)	(51)
ALGON a.s., Praha 5, Třebonice, CZ	31370	E 04 C 5/00	(2006.01)	Západočeská univerzita v Plzni, Plzeň, Jižní Předměstí, CZ	31371	A 41 D 27/22	(2006.01)
APPLYCON s.r.o., Dobřany, CZ	31371	A 41 D 27/22	(2006.01)	Západočeská univerzita v Plzni, Plzeň, Jižní Předměstí, CZ	31372	A 41 D 13/01	(2006.01)
VOCHOC, s.r.o., Zbůch, CZ	31372	A 41 D 13/01	(2006.01)				

FG4Q

Zapsané průmyslové vzory - přehled podle čísel zápisu

V období uzávěrky tohoto čísla Věstníku zapsal Úřad průmyslového vlastnictví tyto průmyslové vzory:

(11)	(51)	(11)	(51)	(11)	(51)
37153	11-01	37155	05-05	37157	11-01
37154	17-03	37156	23-03	37158	11-05, 19-03

FG4Q

Zapsané průmyslové vzory - přehled podle tříd

- (51) **05-05**
(11) 37155
(21) 2017-40930
(22) 21.04.2017
(15) 10.01.2018
(54) **Látky**
(28) 1
(73) Cavadini Pavlína, Holešov, CZ
(72) Cavadini Pavlína, Holešov, CZ
(74) Mgr. Marcel Moštěk, advokát, Renneská třída 393/12, Brno, 63900

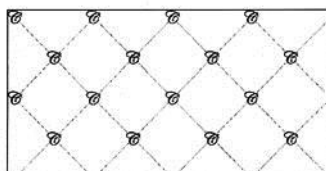

1.1



1.2



2.1



2.2

- (51) **11-01**
(11) 37153
(21) 2017-40893
(22) 23.06.2017
(15) 10.01.2018
(54) **Náhrdelník z úpletu**
(28) 2
(73) Pleskotová Martina Mgr., Děčín, CZ
(72) Pleskotová Martina Mgr., Děčín, CZ



1.1

- (51) **11-01**
(11) 37157
(21) 2017-40977
(22) 03.07.2017
(15) 10.01.2018
(54) **Dvoudírová korále**
(28) 1
(73) BEADSTORE CZ s.r.o., Liberec, Liberec I-Staré Město, CZ
(72) Duňka Josef, Jablonec nad Nisou, Mšeno nad Nisou, CZ

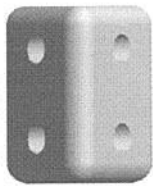

1.1

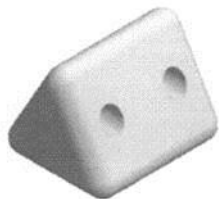

1.2

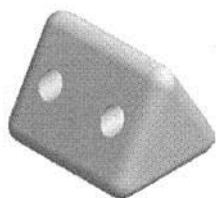

1.3

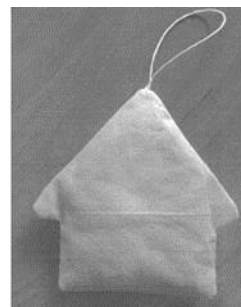

1.2

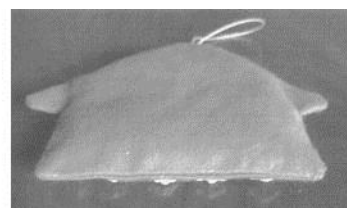

1.3

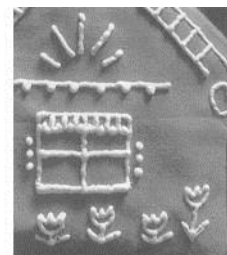

1.4

(51) **11-05, 19-03**

(11) 37158

(21) 2017-41030

(22) 27.10.2017

(15) 10.01.2018

(54) **Ozdoby, adventní kalendáře**

(28) 2

(73) Menčíková Markéta, Vražkov, CZ

(72) Menčíková Markéta, Vražkov, CZ



2.1



1.1

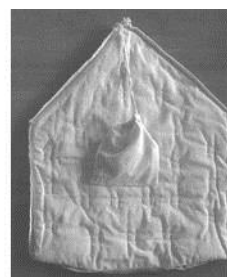

2.2

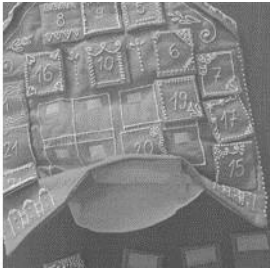

2.3

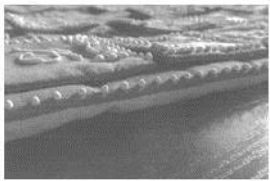

2.4

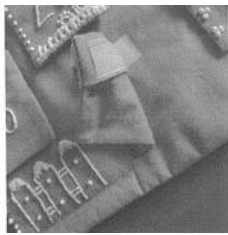

2.5

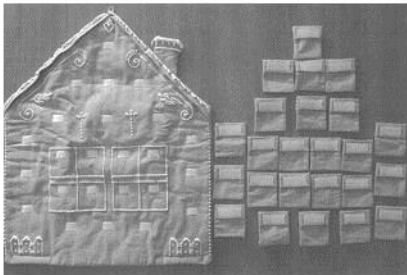

2.6

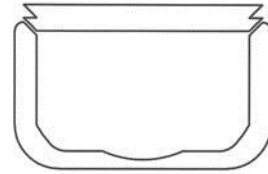

1.1

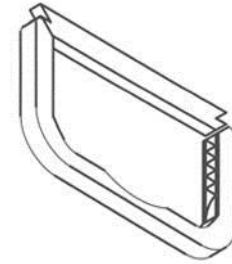

1.2

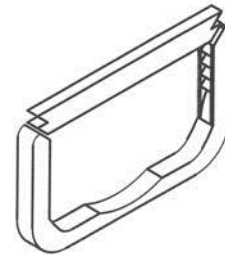

1.3

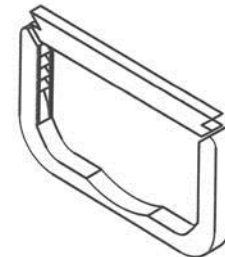

1.4

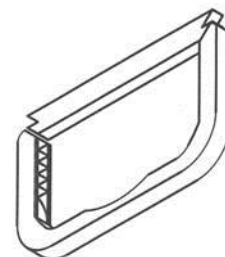

1.5

-
- (51) **17-03**
(11) 37154
(21) 2017-40911
(22) 30.03.2017
(15) 10.01.2018
(54) **Kapodastry a trsátka**
(28) 4
(73) Beneš Jindřich Mgr., Sušice, CZ
(72) Beneš Jindřich Mgr., Sušice, CZ



1.6

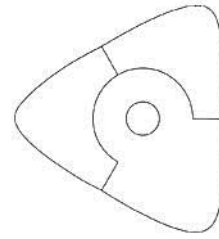

3.1

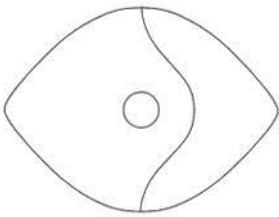

2.1

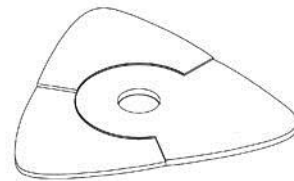

3.2

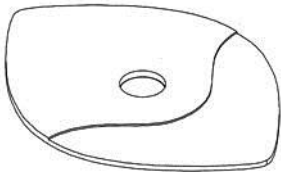

2.2

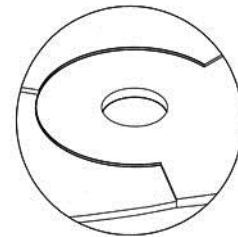

3.3



2.3

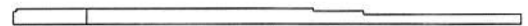

3.4



2.4

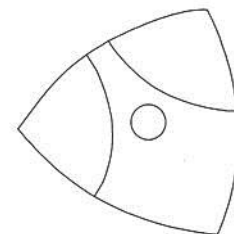

4.1

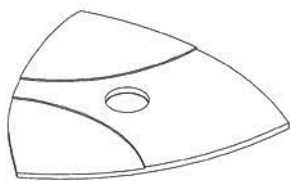

4.2



4.3

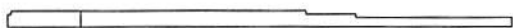

4.4

- (51) **23-03**
(11) 37156
(21) 2017-40952
(22) 26.05.2017
(15) 10.01.2018
(54) **Krbová kamna**
(28) 1
(73) Vysoké učení technické v Brně, Brno, CZ
Homola Tomáš Bc., Velké Meziříčí, CZ
(72) Sovják Richard Ing., Vidonín, CZ
Homola Tomáš Bc., Velké Meziříčí, CZ



1.1



1.2

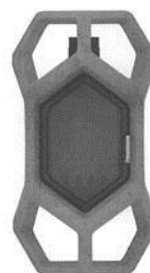

1.3

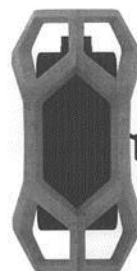

1.4

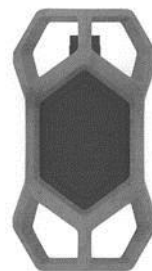

1.5

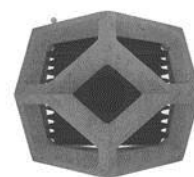

1.6



1.7

Seznam vlastníků zapsaných průmyslových vzorů

(73)	(11)	(51)	(73)	(11)	(51)
BEADSTORE CZ s.r.o., Liberec, Liberec I-Staré Město, CZ	37157	11-01	Homola Tomáš Bc., Velké Meziříčí, CZ	37156	23-03
Beneš Jindřich Mgr., Sušice, CZ	37154	17-03	Menčíková Markéta, Vražkov, CZ	37158	11-05
Cavadini Pavlína, Holešov, CZ	37155	05-05	Pleskotová Martina Mgr., Děčín, CZ	37153	11-01
Vysoké učení technické v Brně, Brno, CZ	37156	23-03			

Dodatková ochranná osvědčení pro léčiva a pro přípravky na ochranu rostlin

Podání žádosti o udělení osvědčení

(22) 15.12.2017
(21) SPC/CZ2017/557
(71) Wyeth Holdings LLC, New York, NY 10017-5755, NY, US
(68) 2371392
(54) **Konjugáty derivát calicheamicinu - nosič**
(92) EU/1/17/1200, 03.07.2017
(93) EU/1/17/1200, 03.07.2017, EU
(95) **Besponsa - inotuzumab ozogamicin, léčivý přípravek**

(22) 18.12.2017
(21) SPC/CZ2017/558
(71) F. Hoffmann-La Roche AG, 4070 Basel, CH
(68) 2376535
(54) **Protilátka proti PD-L1 a její použití ke zlepšení funkce T-buněk**
(92) EU/1/17/1220, 25.09.2017
(93) EU/1/17/1220, 25.09.2017, EU
(95) **Tecentriq - atezolizumab, léčivý přípravek**

(22) 22.12.2017
(21) SPC/CZ2017/561
(71) GENMAB A/S, Copenhagen V, DK
(68) 2567976
(54) **Protilátky proti CD38 na léčbu mnohočetného myelomu**
(92) EU/1/16/1101, 24.05.2016
(93) EU/1/16/1101, 24.05.2016, EU
(95) **DARZALEX - daratumumab, léčivý přípravek**

(22) 05.01.2018
(21) SPC/CZ2018/563
(71) Novartis AG, 4056 Basel, CH
(68) 1638574
(54) **Nové farmaceutické použití derivátů staurosporinu**
(92) EU/1/17/1218, 20.09.2017
(93) EU/1/17/1218, 20.09.2017, EU
(95) **Midostaurin nebo jeho sůl, léčivý přípravek**

Úřední rozhodnutí a oznámení

MK4A, MK4F

Zánik patentů a autorských osvědčení uplynutím doby platnosti

(11)	(21)	Int.Cl/(51)	(11)	(21)	Int.Cl/(51)
284833	1998-114	8/F42B 10/16	296301	1999-2557	8/A61K 9/72
286113	1998-113	8/G01B 11/10	297251	1999-2535	8/A61K 31/215
288064	1998-149	8/C12Q 1/70	297419	1998-135	8/A61K 38/24
289863	1999-2478	8/A61K 31/425	297610	1999-2506	8/E02F 5/10
295083	1999-2555	8/A61K 9/72	297983	1999-2437	8/A61K 38/16
295682	1999-2556	8/A61K 9/00	298508	1999-2521	8/B03C 7/08
295734	1999-2822	8/A61P 27/02	301300	1998-119	8/C03C 8/14

MM4A, MM4F

Zániky patentů a autorských osvědčení pro nezaplacení udržovacích poplatků

(11)	(21)	Int.Cl/(51)	(11)	(21)	Int.Cl/(51)
295608	2000-283	8/A61K 8/365	299586	2002-835	8/A47B 96/06
296861	2002-2378	8/E01B 27/04	301546	2005-438	8/G01R 1/06
297129	1999-4763	8/D21D 1/20	301786	2002-24	8/H01S 3/08
297306	2000-60	8/E04D 13/14	304071	2003-41	8/B01J 23/46
297500	2003-1889	8/G08B 21/20	305255	2014-469	8/B01D 1/00

MK1K

Zániky užitných vzorů uplynutím doby platnosti

(11)	(21)	(51)	(11)	(21)	(51)		
18328	2008-19576	F41G 3/00	(2006.01)	18343	2008-19563	E21D 11/18	(2006.01)

MK4Q

Zániky práva ze zapsaných průmyslových vzorů uplynutím doby ochrany

(11)	(21)	Int.Cl/(51)
25274	1993-26303	6/09-99

Zápisy licenčních smluv do patentového rejstříku pro nabyvatele

(11) 303049	(73) České vysoké učení technické v Praze, Praha 6, Dejvice, CZ Nabyvatel: Rieder Beton, spol. s r.o., U Hlavního nádraží 2764/3, Jihlava, 58601, CZ Druh licence: nevýlučná Datum uzavření smlouvy: 06.11.2017 Datum zápisu smlouvy: 11.01.2018	(11) 306613	(73) České vysoké učení technické v Praze, Praha 6, Dejvice, CZ Nabyvatel: Rieder Beton, spol. s r.o., U Hlavního nádraží 2764/3, Jihlava, 58601, CZ Druh licence: nevýlučná Datum uzavření smlouvy: 06.11.2017 Datum zápisu smlouvy: 11.01.2018
-------------	---	-------------	---

Zápisy licenčních smluv do rejstříku užitných vzorů pro nabyvatele

(11) 28616	(73) České vysoké učení technické v Praze, Praha 6, Dejvice, CZ Nabyvatel: Rieder Beton, spol. s r.o., U Hlavního nádraží 2764/3, Jihlava, 58601, CZ	Druh licence: nevýlučná Datum uzavření smlouvy: 06.11.2017 Datum zápisu smlouvy: 11.01.2018
------------	--	---

ND4Q

První obnovy doby ochrany průmyslových vzorů

(51) 25-01
(11) 35632
(21) 2012-39311
(22) 04.12.2012
(54) Tvárnice

(51) 25-01
(11) 35928
(21) 2013-39417
(22) 04.03.2013
(54) Tvarovka

(51) 25-02
(11) 35855
(21) 2013-39377
(22) 25.01.2013
(54) Vodítko posuvných dveří

ND4Q

Druhé obnovy doby ochrany průmyslových vzorů

(51) 09-01
(11) 34445
(21) 2008-37336
(22) 01.02.2008
(54) Láhev

PD4A

Převod práv a ostatní změny majitelů patentů

(11) 302778
(21) 2007-120
(73) Primetals Technologies USA LLC, Alpharetta, 30005-4437, GA, US

(11) 305443
(21) 2004-717
(73) Primetals Technologies USA LLC, Alpharetta, 30005-4437, GA, US

(11) 304702
(21) 2005-763
(73) UCB Biopharma SPRL, 1070 Brussels, BE

(11) 305444
(21) 2004-224
(73) Primetals Technologies USA LLC, Alpharetta, 30005-4437, GA, US

(11) 305161
(21) 2004-171
(73) Primetals Technologies USA LLC, Alpharetta, 30005-4437, GA, US

(11) 307053
(21) 2013-1079
(73) Veterinární a farmaceutická univerzita Brno, Fakulta veterinárního lékařství, Brno, Královo Pole, CZ

PD4Q

Převod práv a ostatní změny vlastníků průmyslových vzorů

(11) 29490
(21) 1999-32060
(73) EMPONI s.r.o., Praha 10, Strašnice, CZ

(11) 36181
(21) 2013-39614
(73) EMPONI s.r.o., Praha 10, Strašnice, CZ

QA9A

Nabídka licence

(73) Ústav struktury a mechaniky hornin AV ČR, v. v. i., Praha 8, CZ
(11) 305234
(54) Způsob zpracování azbestu

Zamítnuté a částečně zamítnuté přihlášky ochranných známek před zveřejněním

Kapitola obsahuje údaje o rozhodnutích o přihláškách ochranných známek, u kterých byly na základě provedeného věcného průzkumu shledány Úřadem důvody pro zamítnutí přihlášky ochranné známky podle ustanovení § 4 nebo 6 zákona č. 441/2003 Sb. Na základě toho Úřad vydal rozhodnutí o zamítnutí přihlášky podle ustanovení § 22 zákona č. 441/2003 Sb., a to pro celý seznam výrobků a služeb nebo pro jeho část. Údaje o výsledku rozhodnutí (zamítnutí přihlášky, částečné zamítnutí přihlášky) jsou uvedeny jako datum právní moci rozhodnutí/výsledek rozhodnutí.

(210) **O-529961**
(540)

V SOUVISLOSTECH

05.01.2018/NABYTÍ P.M. - ZAMÍTNUTÍ PŘIHLÁŠKY

(210) **O-537643**
(540)

Karta pečujícího

13.01.2018/NABYTÍ P.M. - ZAMÍTNUTÍ PŘIHLÁŠKY

(210) **O-530119**
(540)

BIOINTIMO

09.01.2018/NABYTÍ P.M. - ČÁSTEČNÉ ZAMÍTNUTÍ PŘIHLÁŠKY

(210) **O-537949**
(540)

Malé hotely Mikulov

09.01.2018/NABYTÍ P.M. - ZAMÍTNUTÍ PŘIHLÁŠKY

(210) **O-530749**
(540)

**ADVANCED BUSINESS
SOLUTIONS**

09.01.2018/NABYTÍ P.M. - ZAMÍTNUTÍ PŘIHLÁŠKY

(210) **O-538051**
(540)

Smart Leasing

08.01.2018/NABYTÍ P.M. - ZAMÍTNUTÍ PŘIHLÁŠKY

(210) **O-538732**
(540)

Nejlepší počasí

09.01.2018/NABYTÍ P.M. - ZAMÍTNUTÍ PŘIHLÁŠKY

(210) **O-539519**
(540)

europplies

09.01.2018/NABYTÍ P.M. - ZAMÍTNUTÍ PŘIHLÁŠKY

(210) **O-532827**
(540)

Resort Český ráj

09.01.2018/NABYTÍ P.M. - ZAMÍTNUTÍ PŘIHLÁŠKY

(210) **O-533402**
(540)

ZELENÁ půjčka

12.01.2018/NABYTÍ P.M. - ZAMÍTNUTÍ PŘIHLÁŠKY

(210) **O-539659**
(540)

JAKO

09.01.2018/NABYTÍ P.M. - ZAMÍTNUTÍ PŘIHLÁŠKY

(210) **O-535264**
(540)

Studio zdravého obouvání

09.01.2018/NABYTÍ P.M. - ČÁSTEČNÉ ZAMÍTNUTÍ PŘIHLÁŠKY

(210) **O-541298**
(540)

Dívky Online

09.01.2018/NABYTÍ P.M. - ZAMÍTNUTÍ PŘIHLÁŠKY

Přehled zveřejněných přihlášek ochranných známek

Přihlášky ochranných známek, které byly na základě výsledků formálního a věcného průzkumu provedeného Úřadem shledány schopné zápisu do rejstříku ochranných známek, jsou obsaženy v této kapitole. Důležitou právní skutečností je, že zveřejněním přihlášky ochranné známky v této kapitole Věstníku (§ 23 zákona č. 441/2003 Sb.) začíná běžet zákonná tříměsíční lhůta pro podání námitek podle ustanovení § 25 zákona č. 441/2003 Sb.

Číselný přehled (210)											
O-521845	O-522265	O-523613	O-525905	O-534682	O-538094	O-540397	O-540452	O-540552	O-540553	O-540834	O-541581
O-541620	O-541785	O-541786	O-541890	O-541954	O-541992	O-542116	O-542121	O-542128	O-542183	O-542280	O-542373
O-542408	O-542481	O-542508	O-542529	O-542544	O-542652	O-542656	O-542718	O-542720	O-542747	O-542750	O-542752
O-542753	O-542761	O-542773	O-542776	O-542901	O-542924	O-542928	O-542946	O-542947	O-543032	O-543175	O-543176
O-543193	O-543246	O-543252	O-543316	O-543327	O-543330	O-543342	O-543346	O-543361	O-543443	O-543525	O-543550
O-543728	O-543753	O-543788	O-543817	O-543818	O-543819	O-543845	O-543847	O-543848	O-543891	O-543914	O-543932
O-543941	O-543990	O-544004	O-544005	O-544006	O-544011	O-544017	O-544044	O-544061	O-544062	O-544065	O-544069
O-544070	O-544071	O-544080	O-544100	O-544106	O-544115	O-544131	O-544137	O-544139	O-544149	O-544161	O-544184
O-544186	O-544217	O-544218	O-544219	O-544251	O-544270	O-544314	O-544346	O-544357	O-544358	O-544416	O-544550

Zveřejněné přihlášky ochranných známek

(210) **O-521845**

(220) 24.04.2015

(320) 24.04.2015

(511) 9, 16, 36

(540)

Běžný účet TRADE

(510) (9) informace a záznamy na nosičích zařazených ve třídě 9, elektronická data, informační produkty v elektronických, datových, informačních a telekomunikačních sítích všeho druhu, software a hardware, periodika a knihy v elektronické podobě, nosiče dat či záznamů včetně audiokazet (nahrané i nenahrané), elektronické, datové nebo informační sítě, multimediální aplikace na nosičích zařazených ve třídě 9 nebo v sítích, interaktivní a grafické programy, software, software pro systémy pro přenos dat, dešifrovací soustavy, čipy (integrované obvody), multimediální nebo informační katalogy, audiovizuální programy a díla, exponované filmy, hudební díla na nosičích, CD disky, programové vybavení pro počítače, hardware výpočetní, komunikační nebo informační techniky, elektronické databáze a databázové produkty, informace a záznamy na nosiči (s výjimkou nosičů papírových ze třídy 16), informace a data na nosičích nebo v elektronických, datových, informačních, počítačových a komunikačních sítích, související software a hardware, elektronické, datové nebo informační, komunikační nebo výpočetní sítě včetně jednotlivých součástí a náhradních dílů obsažených ve třídě 9, multimediální aplikace, programy na počítačové hry, hlavolamy elektrické nebo elektronické v rámci této třídy; (16) tiskoviny, časopisy, periodika, knihy, obalové materiály z plastických hmot, tiskařské štočky, papír, pastelky, popisovače, dětské tvarovací hmoty, plastelíny, barvy spadající do této třídy (školní pomůcky), křídla na psaní, pisky a vosky jako výtvarné potřeby, materiály na modelování, psací potřeby, skicáky, školní potřeby spadající do této třídy, tužky, tuhy do tužek, archy papíru, papír a výrobky z papíru všeho druhu jako papír pro kopírování, papír balicí, papír voskovaný, filtrační papír, celofán na balení (celulózové fólie), papírové podložky pod sklenice, lepenka a kartonážní výrobky, akvarely (malby), alba, blahopřání i hudební, diagramy, figurky (sošky) z papírové hmoty, fotografie, stojany na fotografie, grafické reprodukcce, grafiky, lepty, listky, litografie, olejotisky, plakáty, malby (obrazy) zarámované či nezarámované, letáky, portréty, prospekty, rytiny, turistické příručky, mapy, atlasy, obrazy, pohlednice a jiné propagační a informační materiály a upomínkové předměty spadající do této třídy jako propagační publikace, ročenky, papírové propagační samolepky, výrobky knihařské, učební pomůcky (s výjimkou přístrojů), tiskařské typy, obaly z papíru, známky, samolepky, potřeby pro umělce, jako jsou štetce, hlína modelovací, hmota papírová, malířská plátna, malířské stojany, malířské válečky pro interiéry, misky na vodové barvy, palety pro malíře, opěradla na ruce pro malíře, prkna rýsovací, modelovací vosky, kromě dentálních, papírnické zboží kancelářské, neperiodické i periodické publikace, brožury, kalendáře, katalogy, oběžníky, zpěvníky, knihy k nalepování výstřížků (alba), komiksy, manuály, noviny, kancelářské potřeby jako jsou adresové štítky do adresovacích strojů, bloky (papírnické výrobky), číslovačky, dávkovače lepící pásky (kancelářské potřeby), desky (papírnické výrobky), desky psací s klipsem na přidržování papíru, desky na dokumenty (šanon, pořadače), dopisní papír, držáky na psací potřeby, etikety kromě textilních, formuláře, gumičky (kancelářské potřeby), gummy na mazání, houbičky navlhčovací (kancelářské potřeby), hroty psacích per, inkousty, kalamáře, kancelářské sponky, kartón, kartotéční listky, karty, karty a pásky papírové na zaznamenání počítačových programů, krejóny (patentní tužky), kružítka, křída na psaní, křívítka, laminovačky (na dokumenty) pro použití v kanceláři, lepící pásky pro kancelářské účely a použití v domácnosti, lepidla pro kancelářské účely nebo pro domácnost, materiály na pečetění, nálepky (lepící pásky) pro kancelářské použití nebo pro domácnost, napínáčky, násadky na pera, nože na papír (kancelářské potřeby), obálky, oplatky na pečetění, ořezávací strojky na tužky, ořezávátka na tužky, řezačky na papír, pečetě, pečetní vosk, penály, pera plnicí, podložky na stůl papírové, podložky pod pivní sklenice, poštovní známky, pouzdra s psacími potřebami, pravítka, pořadače (kancelářské potřeby), pouzdra na pera, pouzdra na razítka, připínáčky, psací stroje (elektrické i neelektrické), razítka, rýsovací nástroje, sešity, seznamy (rejstříky), stroje kancelářské na zalepování, těžítka, tikety, tiskárničky (přenosné), účetní knihy, uhly na kreslení, zápisníky (notesy), filtry kávové (papírové), fólie hliníková na balení potravin, fólie z umělých hmot na balení, kornouty (papírové), krabice lepenkové nebo papírové, lepenkové roury, mašle papírové, obtisky, papír toaletní, papírové ubrusy, papírové ubrusy, pásky doutníkové, podložky (psací), podušky na razítkování, poutače z papíru nebo z lepenky, pouzdra na doklady,

pouzdra na pasy, pouzdra na stříhy, pouzdra s barvami (školní pomůcky), pytlíky jako obaly (z papíru nebo umělých hmot), ručníky papírové, štíty vývěsní z papíru nebo z lepenky, tabule reklamní z papíru nebo lepenky; (36) služby realitní kanceláře - obchodování s nemovitostmi, zprostředkování pronájmu a koupě nemovitostí, pronájem nemovitostí - bytů, domů, kanceláří, pozemků, farem, vedení nájemních a činžovních domů, správa nemovitostí, inkasování nájemného, ubytovací kanceláře (byty, místnosti), oceňování numismatických sbírek, starožitností, uměleckých děl, známek a šperků, organizování dobročinných a jiných sbírek, úschovní služby a úschova v bezpečnostních schránkách, úschova cenností, provozování zastaváren.

(730) **Equa bank a.s.**, Karolínská 661/4, Praha 8, 18600, CZ

(740) **DANĚK & PARTNERS** Advokátní a patentová kancelář, Ing. Dr. Vilém Daněk Ph.D., LL.M., patentový zástupce, Vinohradská 17, Praha 2, 12000

(210) **O-522265**

(220) 12.05.2015

(320) 12.05.2015

(511) 4, 35

(540)

X Energie

(510) (4) elektrická energie, plyn generátorový, plyn pro osvětlení, plyny palivové, pohonné; (35) administrativní zpracování nákupních objednávek, agentury umělecké (obchodní vedení), aktualizování reklamních materiálů, analýzy nákladů, aranžování výkladů, daňové příznahy (příprava a vyhotovení), data (vyhledávání) v počítačových souborech (pro třetí osoby), dodavatelské služby pro třetí osoby (nákup výrobků a služeb pro jiné podniky), dražby, efektivnost provozu a racionalizace práce (posuzování), fakturace, fotokopírování, hospodářské (ekonomické) prognózy, hotely (správa), informace (obchodní nebo podnikatelské), informační kanceláře (komerční), inzerce poštou, kanceláře dovozní a vývozní, kancelářské stroje a zařízení (pronájem), komerční informace a rady pro spotřebitele (spotřebitelská poradna), komerční správa licencí na výrobky a služby ostatních, prezentace výrobků v komunikačních médiích pro účely maloobchodu, kopírování dokumentů, marketing, marketingové studie, módní přehledky pro reklamní účely (organizace), mzdy a výplatní listiny (příprava), pomoc při řízení obchodních a průmyslových podniků, pomoc při řízení obchodní činnosti, služby poradenství v obchodní činnosti, obchodní management a podnikové poradenství, obchodní management pro sportovce, obchodní nebo podnikatelské informace (profesionální), obchodní nebo podnikatelský průzkum, obchodní reklama (pro třetí osoby), oceňování obchodních podniků, organizování výstav (komerčních nebo reklamních), vyhledávání umístění nákladních vozů pomocí počítačů, překlad informací do počítačových databází, systematizace informací do počítačových databází, služby poskytované v souvislosti se stěhováním podniků, poradenství při vedení podniku, pořádání veletrhů pro obchodní a reklamní účely, pracovní úřady (zprostředkovatelné práce), prodej po telefonu (telemarketing), prodejní automaty (pronájem), produkce (výroba) reklamních filmů, pronájem fotokopírovacích strojů, pronájem reklamní doby v komunikačních médiích, pronájem reklamních materiálů, pronájem reklamních ploch, průzkum trhu, průzkum veřejného mínění, zajišťování předplatného telekomunikačních služeb (pro ostatní), předplatné novin a časopisů (zajišťování), předvádění (služby modelek) pro reklamní účely a podporu prodeje, předvádění zboží, přepisování, příprava inzertních sloupků, psaní na stroji, psaní reklamních textů, psychologické testování pro výběr zaměstnanců, reklama, reklama on-line v počítačové síti, reklamní agentury, reklamní materiály (zasílání zákazníkům), reklamní nebo inzertní materiály (rozšiřování), reklamní texty (vydávání, zveřejňování, oznámení, vyhlášení, publikování), revize účtů (audit), rozhlasová reklama, rozšiřování vzorků (zboží), řízení (poradenské služby obchodní nebo podnikatelské), sekretářské služby, sestavování statistiky, obchodní služby (telefonní vzkazy, dotazy), služby v oblasti grafické úpravy pro reklamní účely, služby v oblasti srovnání cen, styky s veřejností, subdodavatelské služby (obchodní pomoc), televizní reklama, těsnopis, stenografie, zpracování textů, účetnictví, sestavování výpisů z účtů, vedení kartoték v počítači, venkovní reklama, vyhledávání sponzorů, výstřížková služba na zprávy.

(730) **X Energie, s.r.o.**, Hybernská 1009/24, Praha 1 - Nové Město, 11000, CZ

(210) **O-523613**

(220) 03.07.2015

(320) 03.07.2015

(511) 45

(540)

SWISSPHARMA

(510) (45) správa a udělování licencí, a to i k využívání patentů, správa patentových přihlášek, know-how a jiných práv průmyslového vlastnictví, poradenské služby týkající se duševního vlastnictví v oblasti patentů, přihlášek patentů, know-how a jiných práv průmyslového vlastnictví.

(730) **Swiss Pharma International AG**, Waldmannstrasse 8, 8001 Zurich, CH

(740) Všecka Zelený Švorčík Kalenský a partneři, advokátní a patentová kancelář, JUDr. Michal Havlík, advokát, Háalkova 2, Praha 2, 12000

(210) **O-525905**

(220) 12.10.2015

(320) 12.10.2015

(511) 9, 14, 16, 21, 25, 41

(540)

MUZIKÁL MEFISTO

(510) (9) elektronické publikace (s možností stažení), návštějí světelná nebo mechanická, neónové značení; (14) amulety (šperky), brože (šperky), hodinky, hodiny, klenoty, klíčenky (bižuterie), knoflíky (manžetové-), medaile, medailony, přívěsky (šperky), mince, náhrdelníky, náramky (šperky), náušnice, prsteny, přívěsky (šperky), řetízky (šperky); (16) blahopřání, bloky (papírnické výrobky), časopisy-komiksy, časopisy (periodika), desky (papírnické výrobky), desky (psací-) s klipsem (na přidržování papíru), dopisní papír, etikety, kromě textilních, fotografie (tištěné), grafické reprodukcce, grafiky, kalendáře, knižní zarážky, obálky (papírnické výrobky), obaly (papírnické výrobky), obrazy (malby) zarámované či nezarámované, penály, pera (kancelářské potřeby), pera plnicí, pohlednice, portréty, poštovní známky, potřeby na psaní, pouzdra na pera, prospekty, příručky, publikace, razítka, školní potřeby, štítky (papírové nálepky), štíty vývěsní z papíru nebo lepenky, tužky, vlnky (papírové-), záložky do knih, zápisníky (notesy); (21) hrnky, keramika na použití v domácnosti, křišťálové sklo (výrobky z-), lahve, nádobí, porcelán, výrobky z křišťálového skla; (25) trička; (41) hudební produkce, živé představení.

(730) **Hybernia, a.s.**, Nám. Republiky 3/4, Praha 1 - Nové Město, 11000, CZ

(210) **O-534682**

(220) 19.10.2016

(320) 19.10.2016

(511) 35, 41

(540)

YES CHEF

(510) (35) agentury umělecké (obchodní vedení), aktualizování reklamních materiálů, dodavatelské služby pro třetí osoby (nákup výrobků a služeb pro jiné podniky), fotokopírování, inzerce poštou, kopírování nebo rozmnožování (reprodukce) dokumentů, dokladů a podobně, marketing, módní přehlídky pro reklamní účely, obchodní reklama, organizování komerčních nebo reklamních výstav, obchodní poradenství, poskytování obchodních informací prostřednictvím webových stránek, produkce (výroba) reklamních filmů, pronájem prodejních stánků, pronájem reklamní doby v komunikačních médiích, pronájem reklamních materiálů, pronájem reklamních ploch, předvádění zboží, psaní reklamních textů, reklama, reklama on - line v počítačové síti, reklama placená kliknutím, reklamní agentury, publikování reklamních nebo inzertních materiálů, rozšiřování reklama, rozšiřování reklamních nebo inzertních materiálů, rozšiřování reklamních vzorků, televizní reklama, prezentace výrobků v komunikačních médiích pro účely maloobchodu, venkovní reklama, vydávání reklamních nebo náborových, propagačních a inzertních textů, vylepování plakátů, zaslání reklamních materiálů zákazníkům; (41) agentury (umělecké módní), pronájem dekorací, diskotéky (služby), elektronické publikování (DTP), služby v oblasti estrád, filmová produkce jiná než reklamní, filmová studia (služby), filmové projekce, fotografování, provozování golfových hřišť, provozování heren a kasin, hraní o peníze, hudební produkce, informace o možnostech zábavy, poskytování služeb karaoke, vydávání knih, provozování koncertních síní a sálů, organizování a vedení konferencí a kongresů, měření času při sportovních disciplínách, organizování módních přehlídek pro zábavu, nahrávací studia (služby), nahrávání videopásek, noční kluby, obrazové zpravodajství, organizace a pořádání koncertů, organizování kulturních nebo vzdělávacích výstav, organizování plesů, organizování představení

(manažerské služby), organizování soutěží (vzdělávacích nebo zábavných), organizování sportovních soutěží, služby poskytované orchestry, zábavní parky, plánování a organizování večírků, pořádání a řízení pracovních setkání (školení), pořádání loterií, pořádání soutěží krásy, poskytování on - line elektronických publikací (bez možnosti stažení), poskytování on - line hudby bez možnosti stažení, poskytování on - line videí bez možnosti stažení, pronájem audio nahrávek, pronájem herních zařízení, pronájem hraček, pronájem kinematografických filmů, pronájem sportovních hřišť, pronájem stadiónů, pronajímání osvětlovacích zařízení pro divadla nebo televizní studia, provozování her on-line, provozování sportovních zařízení, výroba divadelních nebo jiných představení, půjčování audio zařízení, půjčování filmových promítaček a příslušenství, půjčování filmů, půjčování sportovního nářadí s výjimkou dopravních prostředků, reportérské služby, rozhlasová zábava, výroba rozhlasových a televizních programů, pronájem rozhlasových a televizních přijímačů, skládání hudby (služby), služby diskžokejů, služby klubové výchovně zábavné, služby v oblasti grafické úpravy jiné než pro reklamní účely, stříhání videopásků, televizní zábava, předprodej vstupenek, vydávání elektronických knih a časopisů on-line, vydávání textů s výjimkou reklamních nebo náborových, zábava, pobavení, zvukové nahrávací zařízení (pronájem), organizování živých představení a vystoupení.

(730) **Kříž Michal**, Aubrechtové 3110/8, Praha 10, 10600, CZ

Sonnenberg Ondřej, Rýmařovská 433, Praha 9, 19900, CZ

(740) Michal Kříž, Aubrechtové 3110/8, Praha 10, 10600

(210) **O-538094**

(220) 15.03.2017

(320) 15.03.2017

(511) 35, 37, 39

(540)

SIKO - v koupelnách a kuchyních jsme jako doma

(510) (35) reklamní, propagační a inzertní činnost, organizování výstav komerčních a reklamních, internetový obchod s následujícími výrobky: sanitární technika a zařízení, koupací vany, hydromasážní vany, sprchové vany a vaničky, sprchové kouty a boxy, hydromasážní systémy, hydromasážní panely, vanové zástěny, zařízení koupelen - přístroje pro topení a sušení, vanové zástěny, WC mísy, bidety, pisoáry, vodovodní baterie, zařízení pro filtraci, rozvod a ohřívání vody, přístroje pro klimatizaci, chlazení, topení, osvětlení, zařízení pro sauny, infraosauny, saunová zařízení, koupelnový nábytek, zrcadla, věšáky a háčky nekovové, náčiní a nádoby určené pro koupelny v rámci této třídy, koše, dávkovače mýdla, obaly a mísky na mýdlo, dávkovače na toaletní papír, zásobníky na papírové ručníky, skleněné a porcelánové výrobky určené pro užití v koupelně, sušáky na prádlo; (37) stavební činnost, provádění staveb, včetně jejich změn, udržovacích prací na nich a jejich odstraňování, opravy, poradenská a konzultační činnost ve stavebnictví; (39) doprava, skladování.

(730) **LUCROS SICAV a.s.**, Skorkovská 1310, Praha 9, Kyje, 19800, CZ

(740) PatentCentrum Sedlák & Partners s.r.o., Husova 5, České Budějovice, 37001

(210) **O-540397**

(220) 15.06.2017

(320) 15.06.2017

(511) 9, 22, 37

(540)

wirex

(510) (9) kabely z optických vláken, adaptéry na kabely, adaptéry pro přístup k bezdrátové síti, telekomunikační sítě, telekomunikační kabely, konektory pro telekomunikační přístroje, telekomunikační přístroje z optických vláken, datové sítě, optická datová spojení, hardware na datové komunikace, sítě na datový přenos, zařízení a vybavení pro počítačové sítě a pro datovou komunikaci, optické kabely, optické sítě, optické konektory, optická vlákna, spojovací konektory (optické), spojky optických vláken, kabely pro přenos optického signálu, vlákna na vedení světla, přídavné telefonní konektory, koaxiální redukce konektorů, kabely s konektory, konektory koaxiálních kabelů, spojky, svorky a konektory elektrické, konektory (elektrické zástrčky a zásuvky), telefonní konektory, kabelové konektory, spojovací konektory (elektrické), spojky elektrického vedení, konektory, konektory pro elektrická vedení, optické panely, telefonní kabely, kabely modemů, počítačové kabely, ethernetové kabely, koaxiální kabely, komunikační kabely, spojovací kabely, síťová kabeláž, telefonní spojovací kabely, koncovky telefonních kabelů, kabely a dráty, elektrické

kabelové kanály, elektrické kabelové instalace, kabely na přenos dat, kabely pro přenos a příjem signálů kabelové televize, elektroinstalační trubky pro elektrické kabely, spojovací skříně na umístění kabelových spojek, elektrické kabely pro přenos zvuku a obrazu, redukce (adaptéry na kabely) pro mobilní telefony, optické vysílače používané s kabely z optických vláken, signální kabely pro zařízení informačních technologií, pro audiovizuální zařízení a pro telekomunikace, přístroje, nástroje a kabely pro oblast elektřiny, skříňové rozvaděče (elektřina), rozvaděče, elektrické rozvaděče, telefonní rozvodné skříně, svorkové rozvodnice, spojovací skříně (elektrotechnika), rozvodné desky pro telekomunikace, rozvodné desky, rozvodné skříně, rozvodné panely (elektřina), elektrické spojovací kabely, spojovací skříňky (elektrotechnika), elektrické spojovací svorkovnice, spojovací jednotky (elektrické kontakty), spojovací skříňky, svorkovnice (elektrotechnika), spojovací skříňky na elektrické dráty, spojovací moduly pro elektrické ovladače, spojovací pouzdra na optická vlákna, odbočné krabice, síťové spojovací body pro sítě telefonních ústředí, koncovky (elektrotechnika), odbočnice (elektrotechnika), elektrotechnické komponenty, zásuvné konektory, telefonní zásuvky, televizní zásuvky, zásuvné elektrické konektory, zásuvkové adaptéry, zásuvky konektorů (elektrické), zásuvky na antény, krabice s elektrickými zásuvkami, prodlužovačky s pohyblivými zásuvkami, zásuvky, zástrčky a ostatní elektrické spojky; (22) kabely, s výjimkou kovových; (37) instalace telekomunikačních sítí, elektroinstalace budov pro telekomunikační přenos, instalace a opravy telekomunikačního hardwaru.

(730) **Ma-Fia s.r.o.**, Scheinerova 1916/65, Brno, Lišeň, 62800, CZ

(210) **O-540452**

(220) 19.06.2017

(320) 19.06.2017

(511) 9, 11, 35, 36, 37, 42

(540)



(510) (9) elektroinstalační materiály všeho druhu spadající do této třídy, kabely (vodiče), pojistky, jističe, zásuvky, spínače, svorkovnice, rozvaděče proudu, elektromechanická zařízení, filmové přístroje, přístroje pro zpracování informací, elektronické informační systémy; (11) přístroje pro osvětlení všeho druhu spadající do této třídy, světelné zdroje všeho druhu spadající do této třídy, přístroje pro topení a ohřev, přístroje pro vaření, přístroje pro chlazení, ventilaci, klimatizaci, sanitární technika, přístroje pro úpravu a rozvod vody; (35) obchodní zprostředkovatelské služby zásilkového velkoobchodu s výše uvedenými výrobky ve třídách 9 a 11, maloobchodní, velkoobchodní a elektronický prodej elektroinstalačního materiálu, osvětlovací techniky, sanitárního vybavení, přístrojů pro topení, ohřev, chlazení, ventilaci a klimatizaci, rozvod vody a sanitární zařízení, ochranných pomůcek pro oblast stavebních instalací, nářadí pro oblast elektro a stavebních instalací, obchodní zastoupení jiných podnikatelských subjektů - výrobců, obchodní poradenství a poskytování prodejních informací; (36) správa nemovitostí, realitní služby, činnost realitních makléřů, obchodování s nemovitostmi, poradenské a informační služby ve finanční oblasti grantové a dotační politiky včetně zpracování souvisejících projektů, žádostí, studií, finančních analýz a finančních modelů podle specifikace zákazníka; (37) servisní a montážní práce v oblasti elektro, topení, vody a plynu, elektroinstalační služby, revize v oblasti elektro, topení, vody a plynu, poradenství a poskytování informací ve stavebnictví a v elektroinstalačních službách, konzultační a poradenské služby ve stavebnictví a v elektroinstalačních službách; (42) inženýrské činnosti, projektování v oblasti elektro, konstrukční činnosti, testovací činnosti - zkoušky materiálů a kvality výrobků, počítačová grafika (služby), poradenství a poskytování informací v oblasti elektro, inženýrských činnostech, technickém výzkumu a projektování, projektování, analytické služby v průmyslu.

(591) Barevná

(730) **PEO s.r.o.**, Raveň 2, Střítež, 38241, CZ

(740) Mgr. Michal Postl, advokát, Za Tiskárnou, Český Krumlov, 38101

(210) **O-540552**

(220) 21.06.2017

(320) 21.06.2017

(511) 1, 2, 3, 4, 16, 17, 19, 35, 42

(540)



(510) (1) chemikálie a chemické přípravky pro průmysl, chemikálie a chemické přípravky pro průmysl používané hlavně ke snížení tření kovových součástí, chemické přísady do mazacích olejů a pohonných hmot, adheziva (lepicí materiály) pro průmyslové použití, tmely pro průmyslové použití, lepidla pro průmyslové použití, pomocné kapaliny do abraziv, chemické přípravky pro zkapalňování, přípravky na zušlechťování oceli, plakátová lepidla, pojiva do betonu, směsi na opravu duší pneumatik, antidetonací látky do spalovacích motorů, nemrznoucí směsi, látky proti vytváření kotelního kamene, chemické přípravky na dekarbonizaci motorů, plastifikátory, konzervační přípravky na kaučuk, chemické katalyzátory, cementy na metalurgické použití, průmyslové chemikálie, chemické přípravky pro vědecké použití (ne pro lékařské a veterinární použití), chemická činidla (ne pro lékařské a veterinární použití), chemické přípravky na laboratorní analýzy (ne pro lékařské a veterinární použití), tmely na pneumatiky, tmely na kůži, tmely na obuv, tmely na opravu rozbitých nebo zlomených předmětů, chemické přípravky na nepropustnost cementů (kromě barev), přípravky na konzervování cementů (kromě barev a olejů), kapaliny do hydraulických obvodů, škrob (apretura), lepidla na tapety, lepidla na kůži, odmašťovací přípravky na použití ve výrobním procesu, oddělovací a odleповací přípravky, chemické odlučovače oleje, rozpouštědla na gumu, defolianty, přípravky na odstraňování politur, dehydratační přípravky pro průmyslové použití, detergenty pro použití ve výrobním procesu, diagnostické přípravky (ne pro lékařské nebo veterinární použití), destilovaná voda, přípravky pro vytvrzování kovů, čiricí přípravky, přípravky na úsporu paliv, hasicí směsi, ohnivzdorné přípravky, brzdové kapaliny, ztužené plyny pro průmyslové použití, naftová disperzní činidla, olejová disperzní činidla, chemické přípravky pro čištění olejů, konzervační přípravky na zdivo (kromě barev a olejů), konzervační přípravky na cihly (kromě barev a olejů), přípravky na popouštění kovů, plasty (suroviny), syntetické pryskyřice (suroviny), chladiva, směsi na opravu pneumatik, chemické přípravky na svařování, kapaliny na odstraňování síranů z akumulátorů, povrchově aktivní chemická činidla, ochranné přípravky na tašky (kromě barev a olejů), vulkanizační přípravky, chemické avivážní přípravky pro průmyslové použití, lepidla na obkladačky, chemické přípravky na výrobu barev, biologické přípravky (ne pro lékařské nebo veterinární použití), odbarvovací přípravky pro průmyslové použití, pájecí pasty, svařovací pasty, disperzní činidla na plasty, rozpouštědla fermeží, chemické přípravky pro čištění vody, filtrační materiály (chemické přípravky), filtrační materiály (nezpracované plasty), změkčovadla tkanin pro průmyslové použití, chemické přípravky na izolaci zdiva proti vlhkosti (kromě barev), syntetické materiály na absorpci oleje, mořidla na kovy, přípravky na odstraňování vodního kamene (ne pro domácnost), chemické tužidlo na kaučuk, magnetická kapalina pro průmyslové použití, kapaliny posilovače řízení, kapaliny do převodovek, přípravky proti vyvážení motorové chladicí kapaliny, keramické směsi na slinování (granule, prášky), chladicí směsi do motorů vozidel, tmely na karoserie automobilů, sklenářský tmel, olejový tmel (kyt), přípravky pro kalení kovů, převodové oleje; (2) přípravky na ochranu proti korozi, barvy, fermeže, laky, aluminiové barvy, antikorozní přípravky, antikorozní ochranné pásky, nátěry na dřevo (barvy), nátěry na asfaltovou lepenku (barvy), ochranné nátěry na podvozky automobilů, ředidla na laky, ředidla na barvy, zahušťovače do barev, nátěry (barvy), fixativy (laky), šelak, antikorozní oleje, ohnivzdorné barvy, pojidla pro výrobu barev, pojiva do barev, přípravky proti matnění kovů, ochranné přípravky na kovy, základní nátěrové barvy; (3) bělicí přípravky a prací prostředky, přípravky na

čištění, leštění, odmašťování a broušení, mýdla (neléčivá), lepidla na lepení umělých vlasů, brusiva (přípravky), přípravky na ostření, lešticí a hladicí přípravky, bělicí soli, lešticí vosky, lešticí krémy, přípravky na odstraňování skvrn, přípravky na čištění povrchů, přípravky na odstraňování vodního kamene (pro domácnost), odbarvovače, odlakovače, čisticí oleje, čisticí přípravky na okna automobilů, abraziva, kosmetická lepidla; (4) mazací oleje, mazací tuky, nechemické přísady do mazacích olejů a pohonných hmot, alkoholová paliva, protiskluzové přípravky na hnací řemeny, paliva, mazadla na řemeny, oleje na odstraňování bednění (pro stavebnictví), průmyslové tuky, oleje na konzervování zdiva, zvlhčující oleje, kerosin, rafinovaný petrolej, nafta, palivové oleje, průmyslové oleje, oleje do barev, motorové oleje, benzín, elektrická energie; (16) papír a lepenka, tiskoviny, knihařské potřeby, fotografie, papírenské zboží, psací a kancelářské potřeby (kromě nábytku), lepidla na kancelářské použití nebo pro domácnost, lepicí pásy pro kancelářské použití nebo pro domácnost, lepicí gumy na kancelářské použití nebo pro domácnost, samolepky (papírenské zboží); (17) těsnící, výplňové a izolační materiály, páskové těsnění (dveří nebo oken), gumové nebo plastové výplňové hmoty, gumové nebo plastové vycpávkové hmoty, těsnící hmoty, tepelné izolátory, kaučuk (surovina nebo polotovar), pryžové nárazníky, nekovové hadice, izolační hmoty, těsnění válců motorů, nevodíče (elektrické izolanty), těsnění, materiály na brzdové obložení (polotovary), izolační oleje, izolační papír, izolační laky, izolační barvy, minerální vlna (izolátor), tmely spadající do této třídy, lepicí pásy a samolepky spadající do této třídy (ne pro lékařské a kancelářské použití a pro domácnost), filtrační materiály (polozpracované pěny nebo plasty), izolační pásy, izolační pásy, izolační nátěry, guma (surovina nebo polotovar), izolační žáruvzdorné materiály; (19) nekovové stavební materiály, asfalt, smola a živice, nekovové přenosné stavby, břidlice, asfaltové dlažby, bitumeny, beton, stavební dílce, prvky nebo prefabrikáty z betonu, dřevo (polotovar), cement, pryskyřice, cihly, lepenka pro stavebnictví, vápno, ohnivzdorné cementové omítky, příčky (nekovové), konstrukce (nekovové), stavební sklo, lišty (nekovové), omítky (stavební materiál), vnější pláště budov (nekovové), stavební obklady stěn a příček (nekovové), podlahy (nekovové), stropy, stropní desky (nekovové), stavební obkladové materiály (nekovové), dehet, střechy (nekovové), nekovové neohebné trubky pro stavebnictví, izolační sklo pro stavebnictví, desky a latě (nekovové), nekovové vyztužovací materiály pro stavebnictví, konstrukční materiály (nekovové), dlažby (nekovové), dlaždice, klapky, ventily drenážních trubek (kromě kovových a plastových), nekovové stavební panely, žáruvzdorné nekovové stavební materiály, nekovové dlaždice pro stavebnictví, nekovové protipožární dveře; (35) maloobchodní a velkoobchodní služby s výrobky uvedenými ve třídách 1, 2, 3, 4, 16, 17 a 19 tohoto seznamu, maloobchodní a velkoobchodní služby s lepidly a adhezivy pro využití v průmyslu, lepidly na kancelářské použití a pro domácnost, mazacími přípravky, těsnícím materiálem, těsnícími deskami, vysokoteplotními izolacemi, aditivy do olejů a mazacích látek, aditivy do nafty, benzínu a jiných pohonných hmot, plastickými a aerosolovými mazivy, čisticími prostředky, těsnícími, výplňovými a izolačními materiály, chemickými přípravky na snížení tření, antikorozními přípravky, výrobky z papíru a lepenky a s nekovovými stavebními materiály, pronájem reklamního prostoru na internetu, poradenství při organizování obchodní činnosti, externí správa a řízení podniků, obchodní poradenství v oblasti franchisingu, služby poskytované franchisory, zejména pomoc při provozu nebo řízení průmyslových nebo obchodních podniků, správa spotřebitelských věrnostních programů, prezentace výrobků v komunikačních médiích pro maloobchod, pořádání reklamních prezentací výrobků, pořádání reklamních akcí uvedení nového výrobku, poskytování obchodních nebo podnikatelských informací, pořádání obchodních nebo reklamních výstav, pořádání obchodních nebo reklamních veletrhů, odborné obchodní poradenství, obchodní nebo podnikatelský průzkum, reklama, marketing, obchodní zprostředkovatelské služby, předvádění zboží, rozšiřování reklamních materiálů zákazníkům (letáky, prospekty, tiskoviny, vzorky), kanceláře zabývající se dovozem a vývozem, on-line reklama na počítačové komunikační síti, vydávání reklamních textů, aktualizování reklamních materiálů, lepení plakátů, grafická úprava tiskovin pro reklamní účely, placené reklamní služby typu "klikni sem", telemarketingové služby, průzkum trhu, průzkum veřejného mínění, zásilkové reklamní služby, pronájem kancelářských strojů a zařízení, pronájem prodejních automatů, podpora prodeje (pro třetí osoby), poradenství a pomoc při řízení obchodních aktivit, analýzy nákladů, obchodní odhady, služby srovnávání cen, obchodní správa licencí výrobků a služeb (pro třetí osoby), zásobovací služby pro třetí osoby (nákup zboží a služeb pro jiné podniky), tvorba reklamních filmů, vyhledávání informací v počítačových souborech (pro třetí osoby), obchodní informace a rady spotřebitelům, správa

počítačových souborů, aranžování výkladů, administrativní zpracování obchodních objednávek, sbírání údajů do počítačových databází, seřazování údajů v počítačových databázích, poskytování rad a informací o uvedených službách prostřednictvím komunikačních médií, elektronické pošty, sms zpráv, počítačových sítí a internetu nebo verbálně; (42) poradenské služby v oblasti chemikálií a aditiv pro oleje, tuky, mazadla a paliva pro motory, návrh počítačových systémů, technologické poradenství, odborné poradenství v oblasti technologií, technologický výzkum, výzkum v oblasti mazacích technologií, výzkum v oblasti měřicích technologií, technologické projektové studie, technologické plánovací služby, tvorba softwaru, převod (konverze) počítačových programů nebo dat (ne fyzický), převod dat nebo dokumentů z fyzických médií na elektronická média, počítačové programování, obnovování počítačových databází, elektronické uchování dat, instalace počítačového softwaru, aktualizace počítačového softwaru, údržba počítačového softwaru, půjčování počítačového softwaru, dálkové monitorování počítačových systémů, poradenství v oblasti počítačových programů, poradenství v oblasti návrhu a vývoje počítačového hardwaru, inženýrská činnost, studie technických projektů, strojírenský výzkum, fyzikální výzkum, zkoušky materiálů, expertizy (inženýrské práce), technický průzkum, kontroly kvality, průmyslové designérství, kalibrace, poradenství v oblasti úspory energie, energetické audity, externí poskytování služeb v oblasti informačních technologií, poradenství v oblasti informačních technologií, poskytování informací o počítačových technologiích a programování prostřednictvím webových stránek, poskytování rad a informací o uvedených službách prostřednictvím komunikačních médií, elektronické pošty, sms zpráv, počítačových sítí a internetu nebo verbálně.

(591) Barevná

(730) METANOVA s.r.o., Žerotínova 1155/3, Ostrava, Moravská Ostrava, 70200, CZ

(740) Ing. Róbert Porubčan, Puškinova 19, Ivanka pri Dunaji, 90028

(210) O-540553

(220) 21.06.2017

(320) 21.06.2017

(511) 1, 16, 17, 19, 35

(540)



(510) (1) adheziva (lepicí materiály) pro průmyslové použití, tmely pro průmyslové použití, lepidla pro průmyslové použití, plakátová lepidla, pojiva do betonu, tmely na pneumatiky, tmely na kůži, tmely na obuv, tmely na opravu rozbitých nebo zlomených předmětů, chemické přípravky na nepropustnost cementu (kromě barev), přípravky na konzervování cementu (kromě barev a olejů), lepidla na tapety, lepidla na kůži, konzervační prostředky na zdivo (kromě barev a olejů), konzervační prostředky na cihly (kromě barev a olejů), lepidla na obkladačky, tmely na karoserie automobilů, sklářský tmel, olejový tmel (kyt); (16) papír a lepenka, tiskoviny, knihařské potřeby, fotografie, papírenské zboží, psací a kancelářské potřeby (kromě nábytku), lepidla na kancelářské použití nebo pro domácnost, lepicí pásy pro kancelářské použití nebo pro domácnost, lepicí gumy na kancelářské použití nebo pro domácnost, samolepky (papírenské zboží); (17) těsnící, výplňové a izolační materiály, páskové těsnění (dveří nebo oken), gumové nebo plastové výplňové hmoty, gumové nebo plastové vycpávkové hmoty, těsnící hmoty, tepelné izolátory, kaučuk (surovina nebo polotovar), pryžové nárazníky, nekovové lepenka, izolační hmoty, těsnění válců motorů, nevodíče (elektrické izolanty), těsnění, materiály na brzdové obložení (polotovary), izolační oleje, izolační papír, izolační laky, izolační barvy, minerální vlna (izolátor), tmely spadající do této třídy, lepicí pásy a samolepky spadající do této třídy (ne pro lékařské a kancelářské použití a pro domácnost), filtrační materiály (polozpracované pěny nebo plasty), izolační pásy, izolační pásy, izolační nátěry, guma (surovina nebo polotovar), izolační žáruvzdorné materiály; (19) nekovové stavební materiály, asfalt, smola a

živice, nekovové přenosné stavby, brídlice, asfaltové dlažby, bitumeny, beton, stavební dílce, prvky nebo prefabrikáty z betonu, dřevo (polotovary), cement, pryskyřice, cihly, lepenka pro stavebnictví, vápno, ohnivzdorné cementové omítky, příčky (nekovové), konstrukce (nekovové), stavební sklo, lišty (nekovové), omítky (stavební materiál), vnější pláště budov (nekovové), stavební obklady stěn a příček (nekovové), podlahy (nekovové), stropy, stropní desky (nekovové), stavební obkladové materiály (nekovové), dehet, střechy (nekovové), nekovové neohebné trubky pro stavebnictví, izolační sklo pro stavebnictví, desky a latě (nekovové), stavební obkladové materiály pro stavebnictví, konstrukční materiály (nekovové), dlažby (nekovové), dlaždice, klapky, ventily drenážních trubek (kromě kovových a plastových), nekovové stavební panely, žáruvzdorné nekovové stavební materiály, nekovové dlaždice pro stavebnictví, nekovové protipožární dveře; (35) maloobchodní a velkoobchodní služby s výrobky uvedenými ve třídách 1, 16, 17 a 19 tohoto seznamu, maloobchodní a velkoobchodní služby s lepidly a adhezivy pro využití v průmyslu, lepidly na kancelářské použití a pro domácnost, těsnicím materiálem, těsnicími deskami, vysokoteplotními izolacemi, těsnicemi, výplňovými a izolačními materiály, výrobky z papíru a lepenky a s nekovovými stavebními materiály, pronájem reklamního prostoru na internetu, poradenské služby při řízení obchodní činnosti, externí správa a řízení podniků, obchodní poradenství v oblasti franchisingu, služby poskytované franchisory, zejména pomoc při provozu nebo řízení průmyslových nebo obchodních podniků, správa spotřebitelských věrnostních programů, prezentace výrobků v komunikačních médiích pro maloobchod, pořádání reklamních prezentací výrobků, pořádání reklamních akcí uvedení nového výrobku, poskytování obchodních nebo podnikatelských informací, pořádání obchodních nebo reklamních výstav, pořádání obchodních nebo reklamních veletrhů, odborné obchodní poradenství, obchodní nebo podnikatelský průzkum, reklama, marketing, předvádění zboží, rozšiřování reklamních materiálů zákazníkům (letáky, prospekty, tiskoviny, vzorky), kanceláře zabývající se dovozem a vývozem, on-line reklama v počítačové komunikační síti, vydávání reklamních textů, aktualizování reklamních materiálů, lepení plakátů, grafická úprava tiskovin pro reklamní účely, placené reklamní služby typu "klikni sem", telemarketingové služby, průzkum trhu, průzkum veřejného mínění, zásilkové reklamní služby, pronájem kancelářských strojů a zařízení, pronájem prodejních automatů, podpora prodeje (pro třetí osoby), poradenství a pomoc při řízení obchodních aktivit, analýzy nákladů, obchodní odhady, služby srovnávání cen, obchodní správa licencí výrobků a služeb (pro třetí osoby), zásobovací služby pro třetí osoby (nákup zboží a služeb pro jiné podniky), tvorba reklamních filmů, vyhledávání informací v počítačových souborech (pro třetí osoby), obchodní informace a rady spotřebitelům, správa počítačových souborů, aranžování výkladů, administrativní zpracování obchodních objednávek, sbírání údajů do počítačových databází, seřazování údajů v počítačových databázích, obchodní zprostředkovatelské služby, poskytování rad a informací o uvedených službách prostřednictvím komunikačních médií, elektronické pošty, sms zpráv, počítačových sítí a internetu nebo verbálně.

- (730) **METANOVA s.r.o.**, Žerotínova 1155/3, Ostrava, Moravská Ostrava, 70200, CZ
(740) Ing. Róbert Porubčan, Puškinova 19, Ivanka pri Dunaji, 90028

- (210) **O-540834**
(220) 07.07.2017
(320) 07.07.2017
(511) 1, 6, 7, 9, 11, 37, 42
(540)

SPEKTRO CZ
Váš dodavatel kryogenních technologií

- (510) (1) plyny a chemické výrobky určené pro průmysl, vědu, pohostinství nebo volný čas použitelné pro kryogenní technologie, plyny, zejména dusík, kyslík, helium a vzácné plyny, vodík, oxid uhličitý, oxid uhelnatý, oxidy dusíku, amoniak (čpavek), ozón, uhlovodíkové sloučeniny, jakož i ostatní plyny s průmyslovým použitím a směsí všech výše uvedených plynů, ztužené plyny, zejména sušený led (pevný oxid uhličitý), v různém

zpracování, jmenovitě jako bloky, desky, granule nebo pelety, pro průmysl, vědu, pohostinství nebo volný čas použitelné pro kryogenní technologie, studené a zmražené tekuté plyny, zejména zkapaletné vzduchové plyny a zkapaletně ušlechtilé plyny, chladicí přípravky pro chladicí kryogenní přístroje, inertní plyny (jiné než pro lékařské účely); (6) kovové tlakové nádoby na stlačený nebo zkapaletněný plyn či vzduch, kovové tlakové lahve, svazky kovových tlakových lahví; (7) kompresorové stanice (strojní zařízení k výrobě stlačeného vzduchu), kompresory (stroje), plnicí zařízení (stroje) pro kyslík, dusík, vzduch, tryskací zařízení užívající hluboce zchlazené plyny, zejména oxid uhličitý, jako tryskací médium, zařízení k čištění povrchů proudem oxidu uhličitého, zařízení k čištění povrchů proudem směsi oxidu uhličitého a jiné tuhé látky; (9) plynové a procesní technické přístroje pro měření a čidla, přístroje pro kontrolu a nástroje pro měření pro vodíkovou techniku, přístroje pro analýzu plynů a tekutých plynů, přístroje pro regulaci a řízení tlaku, průtoku nebo teploty fluidních látek, zejména vodíku, přístroje a nástroje pro kontrolu a regulaci množství plynu zejména pro použití v kryogenní technologii, přístroje pro měření, signalizaci a kontrolu (inspekci) pro plyny a tekuté plyny; (11) kryogenní zařízení, zařízení pro zmrazování látek a předmětů za využití hluboce zchlazených plynů, zejména oxidu uhličitého, zařízení pro uchování látek ve zmrazeném stavu za použití hluboce zchlazených plynů, zejména oxidu uhličitého, zařízení pro uchování a transport hluboce zchlazených plynů, zejména oxidu uhličitého, kyslíkové generátory, dusíkové generátory; (37) montáž, instalace, seřízení, servis, kontroly a zkoušky výrobků a zařízení výše specifikovaných ve tř. 1, 6, 7, 9 a 11, jejich záruční a pozáruční opravy, provádění generálních oprav a revizí, informace o montáži, instalaci, seřízení, servisu, kontrolách, zkouškách, opravách a revizích zařízení a výrobků výše specifikovaných ve tř. 1, 6, 7, 9 a 11, pronájem výrobků výše specifikovaných ve tř. 1, 6, 7, 9 a 11, zprostředkování montáže, instalace, seřízení, servisu, oprav, revizí, kontrol a zkoušek výrobků a zařízení výše specifikovaných ve tř. 1, 6, 7, 9 a 11; (42) vývoj a výzkum nových výrobků a zařízení výše specifikovaných ve tř. 1, 6, 7, 9 a 11.

- (730) **SPEKTRO CZ, spol. s r.o.**, Masarykova 118, Modřice, 66442, CZ
(740) INPARTNERS GROUP, Ing. Dušan Kendereški, Koliště 1965/13a, Brno, Černá Pole, 60200

- (210) **O-541581**
(220) 11.08.2017
(320) 11.08.2017
(511) 35, 36, 41
(540)



- (510) (35) podnikové poradenství a obchodní management, vývoj podnikatelských strategií, oceňování obchodních podniků, poskytování obchodních informací prostřednictvím webových stránek, služby obchodního zprostředkování při nákupu a prodeji podniku či jeho částí a při nákupu a prodeji hmotných či nehmotných aktiv podniku, marketingové studie, aktualizace a údržba dat v počítačových databázích, systematizace informací do počítačových databází, personální poradenství a nábor zaměstnanců; (36) jednatelství, konzultační služby v oblasti finanční, správa, odhady a oceňování nemovitostí, správa majetku, správa nemovitostí, zajištění financování stavebních projektů; (41) organizování a vedení seminářů pro oblast podnikového poradenství a obchodního managementu, vzdělávání a lektorská činnost v oblasti řízení podniků, tvorby a realizace podnikatelských strategií.
(591) Barevná
(730) **Rafaj Luděk Ing.**, Ke Skalce 106, Fryšták, Vítová, 76316, CZ

(210) **O-541620**
(220) 14.08.2017
(320) 14.08.2017
(511) 38, 39, 42
(540)

Nová Pošta

- (510) (38) elektronická pošta, hybridní pošta (služby elektronické pošty); (39) dodávka a zprostředkování dopravy zboží, balíků a listovních zásilek poštou (doručování), doručovací služby, kurýrní služby, doručování zboží, včetně balíků a listovních zásilek, nákladní doprava, skladování, shromažďování a distribuce zboží pro třetí osoby, zprostředkování dopravy (zasílatelství), příprava zásilek k odeslání, technické poradenství v oboru dopravy a provozu (logistické služby v dopravě), skladování; (42) poradenství v oblasti počítačového hardware, počítačové programování, aktualizace počítačových programů, návrhy a poradenské služby počítačového hardware, tvorba software (počítačových programů), údržba počítačových programů, hybridní pošta (počítačové služby zahrnující elektronicky přenášené zprávy do fyzické podoby pro přepravu dopisů), technické projektové studie pro technické poradenství v oboru dopravy a provozu.
(591) Barevná
(730) **Mediaservis, s.r.o.**, Špitálská 885/2a, Praha 9 - Vysočany, 19000, CZ
(740) Mgr. David Vosol MBA, advokát, Ovocný trh 1096/8, Praha 1 - Staré Město, 11000

(210) **O-541785**
(220) 23.08.2017
(320) 23.08.2017
(511) 9, 35, 38
(540)

Beryko

- (510) (9) mobilní telefony, inteligentní telefony (smart telefony), elektronický herní software pro mobilní telefony, vyzváněcí tóny, grafika a hudba ke stažení prostřednictvím globální počítačové sítě a bezdrátových zařízení, sluchátka, nabíječky akumulátorů, elektrické dobíjecí baterie, počítače, kapesní počítače (PDA), tiskárny pro počítače, monitory (pro počítače), digitální zařízení pro osobní pomoc, digitální fotorámečky a čtečky, polovodiče, televizní přístroje, videokamery, digitální kamery/fotoaparáty, digitální set-top boxy, fiberoptické kabely, telefony, DVD přehrávače, MP3 přehrávače, počítačové síťové rozbočovače, přepínače a směrovače, reproduktory, ampliony, počítačový software pro mobilní telefony; (35) provoz internetového obchodu s výrobky uvedenými výše ve třídě 9, výkup a prodej zboží uvedeného výše ve třídě 9 (poskytované také formou on-line), služby maloobchodních a velkoobchodních prodejen zaměřených na mobilní telefony, smart telefony a další výrobky uvedené výše ve třídě 9; (38) datové komunikační služby prostřednictvím internetu, umožňující nahrávání, aktualizování, zobrazování, ukazování, označování, zveřejňování, sdílení nebo jiné poskytování elektronických médií nebo informací, datové komunikační služby prostřednictvím počítačových komunikací, umožňující nahrávání, aktualizování, ukazování, označování, zveřejňování, sdílení nebo jiné poskytování elektronických médií nebo informací, služby pro šíření informací v síti, poskytování přístupu k portálu na sdílení videa, počítačové komunikační služby, přenos zpráv, dat a obsahu prostřednictvím internetu, přenos zpráv, dat a obsahu prostřednictvím počítačové komunikační sítě, služby poskytování přístupu uživatele na internet poskytující on-line fóra, konferenční místnosti, deníky, blogy a seznamy serverů pro přenos zpráv, komentářů a multimediálního obsahu mezi uživateli, přenos elektronických médií, multimediálního obsahu, videa, filmů, obrázků, obrazu, textu, fotografií, her, uživatelem generovaného obsahu, audio obsahu a informací přes internet, přenos elektronických médií, multimediálního obsahu, videí, filmů, obrázků, textu, fotografií, her, uživatelem generovaného obsahu, audio obsahu a informací prostřednictvím počítače a komunikačních sítí, poskytování on-line komunitních fór, aby mohli uživatelé internetu

zveřejňovat, vyhledávat, sledovat, sdílet, kritizovat, hodnotit a komentovat videa a jiný multimediální obsah, poskytování virtuálních společenství prostřednictvím internetu, streaming audio a video materiálu na internetu, poskytování přístupu k oblastním sítím a globální počítačové informační síti pro počítačovou komunikaci.

(730) **Beryko s.r.o.**, Budilova 161/15, Plzeň, 30100, CZ
(740) Mgr. Jiří Mašek, advokát, Lochotínská 18, Plzeň, 30100

(210) **O-541786**
(220) 23.08.2017
(320) 23.08.2017
(511) 9, 35, 38
(540)



- (510) (9) mobilní telefony, inteligentní telefony (smart telefony), elektronický herní software pro mobilní telefony, vyzváněcí tóny, grafika a hudba ke stažení prostřednictvím globální počítačové sítě a bezdrátových zařízení, sluchátka, nabíječky akumulátorů, elektrické dobíjecí baterie, počítače, kapesní počítače (PDA), tiskárny pro počítače, monitory (pro počítače), digitální zařízení pro osobní pomoc, digitální fotorámečky a čtečky, polovodiče, televizní přístroje, videokamery, digitální kamery/fotoaparáty, digitální set-top boxy, fiberoptické kabely, telefony, DVD přehrávače, MP3 přehrávače, počítačové síťové rozbočovače, přepínače a směrovače, reproduktory, ampliony, počítačový software pro mobilní telefony; (35) provoz internetového obchodu s výrobky uvedenými výše ve třídě 9, výkup a prodej zboží uvedeného výše ve třídě 9 (poskytované také formou on-line), služby maloobchodních a velkoobchodních prodejen zaměřených na mobilní telefony, smart telefony a další výrobky uvedené výše ve třídě 9; (38) datové komunikační služby prostřednictvím internetu, umožňující nahrávání, aktualizování, zobrazování, ukazování, označování, zveřejňování, sdílení nebo jiné poskytování elektronických médií nebo informací, datové komunikační služby prostřednictvím počítačových komunikací, umožňující nahrávání, aktualizování, ukazování, označování, zveřejňování, sdílení nebo jiné poskytování elektronických médií nebo informací, služby pro šíření informací v síti, poskytování přístupu k portálu na sdílení videa, počítačové komunikační služby, přenos zpráv, dat a obsahu prostřednictvím internetu, přenos zpráv, dat a obsahu prostřednictvím počítačové komunikační sítě, služby poskytování přístupu uživatele na internet poskytující on-line fóra, konferenční místnosti, deníky, blogy a seznamy serverů pro přenos zpráv, komentářů a multimediálního obsahu mezi uživateli, přenos elektronických médií, multimediálního obsahu, videa, filmů, obrázků, obrazu, textu, fotografií, her, uživatelem generovaného obsahu, audio obsahu a informací přes internet, přenos elektronických médií, multimediálního obsahu, videí, filmů, obrázků, textu, fotografií, her, uživatelem generovaného obsahu, audio obsahu a informací prostřednictvím počítače a komunikačních sítí, poskytování on-line komunitních fór, aby mohli uživatelé internetu zveřejňovat, vyhledávat, sledovat, sdílet, kritizovat, hodnotit a komentovat videa a jiný multimediální obsah, poskytování virtuálních společenství prostřednictvím internetu, streaming audio a video materiálu na internetu, poskytování přístupu k oblastním sítím a globální počítačové informační síti pro počítačovou komunikaci.
(591) Barevná
(730) **Beryko s.r.o.**, Budilova 161/15, Plzeň, 30100, CZ
(740) Mgr. Jiří Mašek, advokát, Lochotínská 18/1108, Plzeň, 30100

(210) **O-541890**

(220) 28.08.2017

(320) 28.08.2017

(511) 41

(540)

Koloběžka Cup

(510) (41) sportovní a kulturní aktivity, zábavní, sportovní a kulturní aktivity.

(730) **Mazoch Jan**, Rožnovská 347, Frenštát pod Radhoštěm, 74401, CZ

(210) **O-541954**

(220) 31.08.2017

(320) 31.08.2017

(511) 9, 14, 16, 18, 21, 24, 25, 28

(540)



(510) (9) teploměry, barometry; (14) kapesní hodinky, hodiny, budíky, stopky, náramkové hodinky a jejich části, přezky na hodinky, pouzdra na hodinky, řemínky na hodinky, krabičky na hodinky, pásky na hodinky, manžetové knoflíčky; (16) papírenské zboží, zejména papírové etikety, papírové tašky, umělohmotné tašky, těžítka, papírové ubrousky, psací potřeby, reklamní a ozdobné předměty, billboardy, mapy, modely, samolepky, fotografie, pohlednice, kalendáře, dopisní papír, obálky, obalové materiály z papíru nebo umělých hmot, blahopřání, kancelářské potřeby kromě nábytku, brožury; (18) aktovky, batohy, kufry, deštníky, kabelky, klíčenky, kufříky, pásky z kůže, pouzdra na navštívenky, obaly na deštníky, peněženky, řemínky kožené, slunečníky, tašky; (21) láhve, sklenice, půllitry, poháry, keramické a porcelánové tácky, džbány, vázičky, karafy, podtácky kromě papírových a určených k prostírání, pohárky z papíru nebo umělých hmot, poháry, tácky papírové, tácy (podnosy), otvíráky na lahve, termosky, šálky, hrníčky; (24) cestovní příkrývky, lůžkové přehozy, podložky na stůl pod sklenice, talíře, ubrusy, ručníky a vlaječky (ne z papíru), propagační předměty z textilu spadající do této třídy; (25) oděvy, oblečení, obuv a kloboučnické zboží, čapky, čelenky, čepice, opasky, pláštěnky, pytle na oděvy, rukavice, šály; (28) hry, hračky, hrací karty, sportovní vybavení, golfové hole, golfové rukavice, golfové vaky na kolečkách nebo bez koleček, golfové míčky.

(730) **ELTON hodinářská, a.s.**, Náchodská 2105, Nové Město nad Metují, 54901, CZ

(740) Nypř, Novák, Kavalírová a partneři, JUDr. Ing. Tomáš Matoušek, advokát, Dukelská 15, Hradec Králové, 50002

(210) **O-541992**

(220) 04.09.2017

(320) 04.09.2017

(511) 43

(540)

L'MAR

(510) (43) restaurační služby, catering, gastronomické služby.

(730) **Ondra Martin**, tř. 17. listopadu 2359, Karviná, 73401, CZ

(210) **O-542116**

(220) 07.09.2017

(320) 07.09.2017

(511) 9, 35, 42

(540)



(510) (9) elektrické a elektronické přístroje a zařízení, a to výpočetní technika, elektronika pro výpočetní techniku, hardware, software, počítačové sítě, videosystémy, kancelářská technika, a to telefonní přístroje, faxy, kopírky; (35) reklamní a propagační činnost, grafické návrhy reklamy, využití internetu k reklamě, marketing, sběr a uspořádání dat, zpracování dat; (42) tvorba, vývoj a pronájem softwaru, počítačová grafika, skenování (digitalizace dokumentů), výroba webových stránek, poradenství v oboru hardware a software, počítačové grafické a kresličské práce, správa sítí.

(591) Barevná

(730) **IT STUDIO s.r.o.**, Botanická 554/68a, Brno, Ponava, 60200, CZ

(740) Mgr. et Mgr. Kamila Mesiarkinová, advokátka, Na Březině 310, Rozdrojovice, 66434

(210) **O-542121**

(220) 08.09.2017

(320) 08.09.2017

(511) 14, 16, 20, 21, 41

(540)



(510) (14) šperky, náušnice, prsteny, přívěšky, náramky, šperky ze žlutého jantaru, a to přívěšky, náhrdelníky, náramky, prsteny, náušnice, brože a manžetové knoflíčky, šperkovnice ze žlutého jantaru; (16) těžítka a vizitkaře (kancelářské potřeby) ze žlutého jantaru; (20) umělecká a dekorativní předměty ze žlutého jantaru, a to řezby, sošky a dekorace obsažené v této třídě; (21) hřebínky ze žlutého jantaru; (41) vydávání časopisu, filmová produkce, postprodukce, kulturní akce.

(730) **M-Phoenix s.r.o.**, Turnovského 497/2, Praha 10, 10000, CZ

(210) **O-542128**

(220) 08.09.2017

(320) 08.09.2017

(511) 16, 21, 25, 32, 33, 40, 41, 43

(540)

PIARISTA

(510) (16) papírenské zboží, tiskoviny periodické i neperiodické, ceníky, katalogy, tiskopisy, reklamní, propagační a informační materiály na papírovém nosiči, pivní tácky, pohlednice, fotografie, propisky a fixy; (21) potřeby a nádoby pro domácnost nebo pro kuchyňské použití, nikoliv z drahých kovů, nádoby na pití, sklo, porcelán zařazené do třídy 21, pohárky a poháry skleněné, sklenice, poháry keramické, stojany na jídelní lžítky, keramické a porcelánové tácky, keramické džbány; (25) oděvy, obuv, kloboučnické zboží; (32) piva, lehká piva a ležáky, nealkoholická a nízkalkoholická piva, michané nápoje obsahující pivo, zařazené do třídy 32, sladová piva, závorová piva, nealkoholické nápoje, vody minerální a šumivé, sirupy a jiné přípravky k přípravě nápojů, ovocné šťávy, ovocné nektary, izotonické nápoje; (33) alkoholické nápoje, s výjimkou piv; (40)

pivovarnictví - výroba piva všeho druhu, sladovnictví; (41) organizování a pořádání kulturních, zábavných, společenských a sportovních akcí a soutěží, organizování a pořádání hudebních akcí, diskoték, živých hudebních a divadelních vystoupení, koncertů, tanečních večerů a festivalů, noční kluby, zprostředkování obchodních záležitostí v oblasti organizování a pořádání kulturních, výchovných, vzdělávacích, zábavných a sportovních akcí a soutěží; (43) služby spojené s provozováním pohostinství, restaurací a podniků rychlého občerstvení, hostinská činnost, restaurace, kavárny, vinárny, pizzerie, služby barů, catering.

(730) **SINOP REAL a.s.**, Jeseniova 2851/32, Praha 3, Žižkov, 13000, CZ

(740) PatentCentrum Sedlák & Partners s.r.o., Husova tř. 1847/5, České Budějovice, České Budějovice 3, 37001

(210) **O-542183**

(220) 12.09.2017

(320) 12.09.2017

(511) 6, 11, 20

(540)

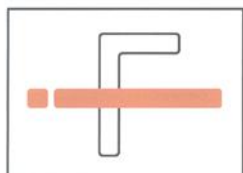

(510) (6) nábytkové kování; (11) svítidla a osvětlení, přístroje a zařízení pro osvětlení všeho druhu, zejména svítidla bytová, vestavná, kancelářská, průmyslová; (20) kuchyňský drátěný program (kuchyňské potřeby), stolové nohy a podnože kovové, kancelářské nohy a podnože kovové.

(591) Barevná

(730) **INCOLL FERRAMENTA, s.r.o.**, Malé Díly 401, Rebešovice, 66461, CZ

(210) **O-542280**

(220) 15.09.2017

(320) 15.09.2017

(511) 11, 37, 42

(540)

WAFE EFS

(510) (11) topná, ventilační a klimatizační zařízení a čistící zařízení, zařízení fungující na principu rekuperace vzduchu, zařízení se systémem efektivního větrání, zařízení se zpětným získáváním energie, vzduchotechnika, zařízení na větrání, zařízení na zpětné získávání tepla a vlhkosti ze vzduchu, klimatizace, rekuperační jednotky, zařízení k filtraci, odsávání a recirkulaci vzduchu, zařízení na topení a chlazení, rekuperační výměníky, filtry pro průmyslové účely a pro použití v domácnosti, jednotky na rozvod vzduchu, instalace pro ventilaci, kombinovaná topná a klimatizační zařízení, přístroje na opětovnou cirkulaci vzduchu, přístroje a zařízení na cirkulaci vzduchu, regulační záklopy větracích zařízení, ventilační přístroje; (37) instalační a montážní služby vzduchotechnických zařízení a přístrojů pracujících na principu rekuperace, údržba a opravy topných, ventilačních a klimatizačních zařízení, montážní stavební práce ve vztahu ke vzduchotechnickým zařízením a přístrojům pracujícím na principu rekuperace, instalace vzduchotechnických zařízení a přístrojů pracujících na principu rekuperace, montáž vzduchotechnických zařízení a přístrojů pracujících na principu rekuperace, montáž a opravy topných, ventilačních a klimatizačních zařízení, montážní stavební práce ve vztahu ke vzduchotechnickým zařízením a přístrojům pracujícím na principu rekuperace, montáž a servis vzduchotechniky, klimatizace a rekuperačních jednotek, stavební činnost ve vztahu ke vzduchotechnickým zařízením a přístrojům pracujícím na principu rekuperace, poradenské služby vztahující se k instalaci přístrojů k topení, větrání a chlazení; (42) vývoj softwaru, programování a implementace softwaru, vývoj zařízení fungujících na principu rekuperace, vývoj větracího zařízení se systémem zpětného získávání tepla a vlhkosti, vývoj software pro rekuperační jednotky a jiná elektrická zařízení, vývoj software pro ovládání a monitorování funkcí rekuperačních jednotek, vývoj a projektování řešení vzduchotechniky a větrání se specializací na nízkoenergetické a pasivní stavby.

(730) **WAFE s.r.o.**, Kolbenova 931/40b, Praha 9, Vysočany, 19000, CZ

(740) Mgr. Dalibor Šlauf, advokát, Národní 60/28, Praha 1, Nové Město, 11000

(210) **O-542373**

(220) 19.09.2017

(320) 19.09.2017

(511) 43

(540)

Myo Hotel Wenceslas

(510) (43) hotely, motely, provozování hotelových komplexů, hotelové služby, služby zajišťující stravování a nápoje, barové služby, provozování kaváren, čajoven, barů (s výjimkou klubů), dočasné ubytování, turistické noclehárny, rezervace hotelových pokojů pro cestující, rezervace přechodného ubytování, konzultace a poradenství (bez vztahu k vedení obchodní činnosti) v oborech hotelových služeb a služeb zajišťujících stravování a nápoje.

(730) **SABBIADORO GESTIONI S.R.L. UNIPERSONALE**, Localita Lido Lago Cap, Battipaglia (SA), 84091, IT

(740) Mgr. Jan Bouček, advokát, Opatovická 1659/4, Praha 1, 11000

(210) **O-542408**

(220) 21.09.2017

(320) 21.09.2017

(511) 5, 9, 23, 24, 35, 42

(540)

Nanoprogress The Nanotechnology Cluster

(510) (5) hygienické výrobky pro osobní hygienu, pleny pro děti a osoby s inkontinencí, potravinové doplňky na bázi nanostruktur s lokálním a časově regulovaným uvolňováním, hydrogely na bázi peptidů, farmaceutické a veterinární přípravky, nosiče aktivních látek pro farmaceutické, zdravotní a veterinární účely, chemické desinfekce, obvazový materiál, materiál pro kryty ran, antivirové ústenky, chirurgické materiály jako jsou chirurgické obvazy, náplasti, kýlní síťky, chirurgické kryty, výplně ran, materiály pro kultivaci buněk, funkcionalizovaná pěna na regeneraci kostní tkáně po extrakci zubů; (9) linky a zařízení pro přípravu nanovlákněných struktur na bázi elektrospinningu (AC i DC), forcespinningu včetně zařízení pro přípravu koaxiálních a kompozitních nanovlákněných struktur a to jak organických či anorganických, lineárních, plošných i 3D; (23) nanovlákná a mikrovlákná pro využití ve funkčních a technických textiliích, jednodruhové lineární nanomateriály, nanovlákná funkcionalizovaná magnetickými deriváty, kompozitní lineární nanovlákněné struktury pro následnou úpravu tkaním či pletením; (24) tkaniny z kompozitní nanovlákněné příze, pleteniny z kompozitní nanovlákněné příze, protiroztočové povlečení a protiroztočová prostěradla s nanostrukturami, filtrační nanovlákněné membrána pro kartušovou filtrační jednotku na filtraci bazénové vody, filtrační nanovlákněné membrána pro potravinářské produkty jako olivový olej, víno, pivo, minerální voda, funkcionalizovaná či nefunkcionalizovaná membrána s nanostrukturami pro ochranné, pracovní, volnočasové oděvy, rukavice a obuv, nanovlákněná membrána pro semipermeabilní bariérové obalové materiály, filtrační nanovlákněná membrána pro filtraci vzdušín a tekutin, nanovlákněná membrána jako separátor pro baterie; (35) administrativní podpora při provozu a řízení podniku, administrace a řízení obchodní, výzkumné a internacionalizační činnosti, marketingové a propagační služby, organizace výstav v rámci třídy, meetingů, PR akcí, realizace průzkumů trhů a tržních analýz, organizační příprava podkladů monitorovacích zpráv všech typů, organizace a archivace dokumentace a její správa, příprava a realizace komerčních, rozvojových a výzkumných projektů a záměrů; (42) vědecký výzkum funkcionalizovaných nanovlákněných struktur a jejich aplikací do průmyslu a biomedicíny.

(730) **NANOPROGRESS, z.s.**, Nová 306, Pardubice, Polabiny 2, 53009, CZ

(210) **O-542481**
(220) 25.09.2017
(320) 25.09.2017
(511) 35, 36
(540)



(510) (35) analýzy nákladů, vyhledávání dat v počítačových souborech (pro třetí osoby), posuzování efektivnosti provozu a racionalizace práce, hospodářské (ekonomické) prognózy, poradenské služby v oblasti rozvoje lidských zdrojů, hospodářské nebo ekonomické prognózy, statistické informace; (36) finanční analýzy, finanční informace, finanční odhady a oceňování (pojišťovnictví, bankovníctví, nemovitosti), finanční poradenství, finanční řízení, finanční služby, kapitálové investice, leasing, makléřství, jednatelství, poradenství v oblasti pojištění, poradenství v oblasti získávání grantů.
(730) **Landa Petr Ing.**, Rabasova 3184/21, Ústí nad Labem, Severní Terasa, 40011, CZ
(740) Mgr. Roman Fojtášek, advokát, Mgr. Roman Fojtášek advokát, Vinohradská 343/6, Praha 2, Vinohrady, 12000

(210) **O-542508**
(220) 25.09.2017
(320) 25.09.2017
(511) 3, 41, 44
(540)

BEST FRIENDS CENTRUM

(510) (3) rostlinné přípravky k péči o vlasy, přípravky k péči o pleť, přípravky pro osobní hygienu, kosmetika pro zvířata; (41) vzdělávací služby v oblasti ochrany přírody, vzdělávání a školení vztahující se k ochraně životního prostředí, zejména volně žijících živočichů, výcvik poslušnosti psů, koní a jiných domácích zvířat, výuka péče o domácí zvířata, poskytování výuky a poradenství v oblasti výcviku zvířat, pořádání sportovních akcí a soutěží, kterých se účastní zvířata, poskytování rekreačních ploch ve formě hřišť pro domácí zvířata; (44) poskytování poradenství v oblasti kosmetiky a péče o zvířata, poradenství vztahující se k výživě zvířat, poskytování informací v oblasti chovu zvířat a péče o zvířata, péče o zvířata, nemocniční služby pro zvířata, poradenství vztahující se k péči o rostliny.
(730) **HOME 4 PETS**, Májová 54, Lhota, Dolní Břežany, 25241, CZ
(740) Mgr. Ivana Nosková, advokát, Myslíkova 2020/4, Praha 2, 12000

(210) **O-542529**
(220) 26.09.2017
(320) 26.09.2017
(511) 14, 18, 20, 25
(540)



(510) (14) brože (šperky), figurky (sošky) z drahých kovů, hodiny, hodinové strojky, chronografy (k použití jako hodinky), chronometry, jehlice (šperky), jehlice do kravat, klíčenky (bižuterie), medailónky (šperky), náhrdelníky (šperky), náramky, náramkové hodinky, náušnice, odznaky z drahých kovů, ozdoby (šperky), perly, prsteny, přívěšky (šperky), řemínky

k náramkovým hodinkám, řetízky, skleněná bižuterie, šperky ke zdobení obuvi, šperky ze slonoviny, šperky z jantaru, umělecká díla z drahých kovů; (18) cestovní tašky, dámské peněženky, deštníky, vycházkové hole, kožené řemeny, kožešiny, kufrы, klíčenky, pouzdra na vizitky, slunečníky, školní tašky, školní aktovky; (20) figury (sošky) ze dřeva, vosku, sádry nebo plastu, košíky, lůžkoviny s výjimkou ložního prádla, předměty pletené ze slámy, výrobky z proutí; (25) body (spodní prádlo), boty, bundy a krátké kabáty, čapky, čelenky, čepice, dámské spodní kalhotky, dámské šaty, domácí obuv, kabáty, kalhoty, kalhoty kratší délky, textilní kapesníčky, klobouky, kombiné (spodní prádlo), konfekční oděvy, korzety (spodní prádlo), košile, kožené oděvy, kožichy, kravaty, manžety, obuv, oděvy, opasky, peleríny, plavky, pletené oděvní výrobky, podvazky, pokrývky hlavy, ponožky, punčochové zboží, pyžama, rukavice, saka, sandály, spodní prádlo, sukně, svetry, šály, šle, šněrovačky a vyšší obuv, trička, trikoty, vesty, zástěry (oděvy), závoje (oděvy), župany.

(730) **Di Leonardo De Vaňatko Giannina Crisel**, Míšeňská 70/4, Praha 1, Malá Strana, 11800, CZ
(740) Ing. Václav Feiferlík, patentový zástupce, Žlutická 10, Plzeň, 32329

(210) **O-542544**
(220) 27.09.2017
(320) 27.09.2017
(511) 3, 8, 11
(540)



(510) (3) vůně, mýdlo, koupelové oleje, zubní pasta, vonné tyčinky; (8) holící zařízení, kohoutky a zařízení na míšení vody, elektricky vyhřívané věšáky na ručníky, sprchové dveře a vany, přístroje na osvětlení.
(730) **Czech & Speake International Licensing Ltd.**, Curzon Street 45a, London, W1A 7UQ, GB
(740) JUDr. Jiří Bureš, advokátní kancelář, JUDr. Jiří Bureš, Dukelských hrdinů 471/29, Praha 7, 17000

(210) **O-542652**
(220) 03.10.2017
(320) 03.10.2017
(511) 9, 16, 35, 38, 41
(540)

Aréna Jaromíra Soukupa

(510) (9) audiovizuální programy, audiovizuální díla na nosičích, audiovizuální díla v digitální podobě; (16) tiskoviny, časopisy, periodika, knihy, databázové produkty v papírové formě; (35) reklamní, inzertní a propagační činnost, marketing; (38) telekomunikace, televizní vysílání, digitální vysílání, televizní vysílání programů, televizní vysílání zábavných, vzdělávacích, výchovných, soutěžních, diskusních a informačních pořadů, šíření, výměna nebo získávání zpráv a informací, šíření elektronických časopisů, informací, elektronických periodik, knih v elektronické podobě, audio a audiovizuálních děl prostřednictvím informační, datové, elektronické, komunikační, telekomunikační nebo počítačové sítě, zejména internetu, pomocí satelitů a jiných sítí, informační služby na internetu související s televizním vysíláním, služby na internetu související s televizním vysíláním, komunikace, poradenská činnost v oblasti sdělovacích prostředků, telekomunikací a informační služby v oblasti telekomunikací, informační kancelář (poskytování informačních služeb prostřednictvím počítačů), šíření audiovizuálních děl; (41) tvorba televizních a audiovizuálních pořadů, nakladatelství a vydavatelství, ediční činnost, publikační činnost, nahrávání nosičů zvukových nebo obrazových zvukových, půjčování nahrávaných zvukových a zvukově obrazových záznamů, filmová produkce, výchovná, vzdělávací, soutěžní a zábavní činnost, organizace, provozování a provádění her a soutěží i veřejných, výstavní činnost v oblasti kultury, zábavy a

vzdělávání, výuka a školení, kurzy, vydávání literatury k danému tématu, výstava knih, fejetonů a článků v periodikách.

- (730) **Barrandov Televizní Studio a.s.**, Kříženeckého náměstí 322/5, Praha 5, Hlubočepy, 15200, CZ
(740) Mgr. Kateřina Čápková advokát, Mikuleckého 1311/8, Praha 4, Braník, 14700

- (210) **O-542656**
(220) 03.10.2017
(320) 03.10.2017
(511) 39, 41, 43, 44
(540)

volareza

- (510) (39) doprava, organizování cest; (41) poskytování rekreačních služeb, zabezpečení kulturních, sportovních a jiných společenských akcí; (43) dočasné ubytování a stravovací služby, ubytovací služby; (44) fyzická rehabilitace, pracovní terapie a rehabilitace, péče o hygienu a krásu osob, zabezpečení preventivních rehabilitací, lázeňská, léčebná, zdravotní péče.
(730) **Vojenská lázeňská a rekreační zařízení**, Magnitogorská 1494/12, Praha 10, 10100, CZ

- (210) **O-542718**
(220) 04.10.2017
(320) 04.10.2017
(511) 6, 7, 8, 11, 37
(540)

SOTILA

- (510) (6) drobné kovové železářské výrobky, zámečnické výrobky, spojovací materiál např. šrouby, matice, podložky, klíny, těsnění kovová, vzduchotechnické potrubí a příruby, zavěšovací systémy pro vzduchotechniku; (7) obráběcí stroje, motory, spojky pro stroje a součásti strojních převodů, zemědělské nástroje a nářadí (ne ruční), zařízení pro řezání, vrtání, broušení, ostření a úpravu povrchů; (8) ruční nářadí a nástroje; (11) klimatizace a vzduchotechnika zejména klimatizační jednotky, ventilátory, tlumiče hluku; (37) servisní činnost, instalace a opravy ústředního vytápění a větrání.
(730) **KEBEK holding, a.s.**, Pražská 5382, Chomutov, 43001, CZ
(740) KINDL & PARTNERI advokátní kancelář s.r.o., Blatenská 3218/83, Chomutov, 43001

- (210) **O-542720**
(220) 05.10.2017
(320) 05.10.2017
(511) 35, 39
(540)

PPL CZ

- (510) (35) reklama, propagace, řízení obchodní činnosti, obchodní administrativa, kancelářské práce; (39) doprava, balení a skladování zboží, organizování cest.
(730) **PPL CZ s.r.o.**, K Borovému 99, Jazlovce, 25101, CZ
(740) Mgr. Filip Záděra Ph.D., advokát, Slezská 949/949, Praha 2, 12000

- (210) **O-542747**
(220) 05.10.2017
(320) 05.10.2017
(511) 29, 35
(540)

DRAČÍ KLOBÁSA

- (510) (29) maso, masné výrobky, uzeniny všeho druhu, klobásy, salámy, párky, tepelně zpracované masné výrobky, trvanlivě tepelně nezpracované masné výrobky, fermentované masné výrobky s plísní i bez plísně; (35) maloobchodní a velkoobchodní prodej a zprostředkovatelská činnost v oblasti nákupu a prodeje výrobků uvedených výše ve třídě 29, elektronický obchod a internetový obchod s výrobky uvedenými výše ve třídě 29, reklamní, inzertní a propagační činnost, marketing.
(730) **MASO UZENINY PÍSEK, a.s.**, Novodvorská 1062/14, Praha 4, 14200, CZ

- (210) **O-542750**
(220) 05.10.2017
(320) 05.10.2017
(511) 9, 41, 42
(540)

FIN EC

- (510) (9) software, počítačové programy, počítačový software (programy), nahraný obsah (počítačové programy, data a informace); (41) školení v souvislosti se softwarem, školicí kurzy zaměřené na počítačový software; (42) software (tvorba), tvorba software (počítačových programů), počítačové programy (instalace), programy počítačů (údržba), softwarové inženýrství pro programy pro zpracování dat, aktualizace počítačového software, počítačový software - instalace a údržba, počítačový software (pronájem počítačového softwaru), vývoj softwaru, programování a implementace softwaru.
(730) **Fine spol. s r.o.**, Závěrka 2369/12, Praha 6, Břevnov, 16900, CZ

- (210) **O-542752**
(220) 05.10.2017
(320) 05.10.2017
(511) 9, 41, 42
(540)

TRUSS4

- (510) (9) software, počítačové programy, počítačový software (programy), nahraný obsah (počítačové programy, data a informace); (41) školení v souvislosti se softwarem, školicí kurzy zaměřené na počítačový software; (42) software (tvorba), tvorba software (počítačových programů), počítačové programy (instalace), programy počítačů (údržba), softwarové inženýrství pro programy pro zpracování dat, aktualizace počítačového software, počítačový software - instalace a údržba, počítačový software (pronájem počítačového softwaru), vývoj softwaru, programování a implementace softwaru.
(730) **Fine spol. s r.o.**, Závěrka 2369/12, Praha 6, Břevnov, 16900, CZ

- (210) **O-542753**
(220) 05.10.2017
(320) 05.10.2017
(511) 9, 41, 42
(540)

GEO5

- (510) (9) software, počítačové programy, počítačový software (programy), nahraný obsah (počítačové programy, data a informace); (41) školení v souvislosti se softwarem, školicí kurzy zaměřené na počítačový software; (42) software (tvorba), tvorba software (počítačových programů), počítačové programy (instalace), programy počítačů (údržba), softwarové inženýrství pro programy pro zpracování dat, aktualizace počítačového software, počítačový software - instalace a údržba, počítačový software (pronájem počítačového softwaru), vývoj softwaru, programování a implementace softwaru.
(730) **Fine spol. s r.o.**, Závěrka 2369/12, Praha 6, Břevnov, 16900, CZ

(210) **O-542761**
(220) 05.10.2017
(320) 05.10.2017
(511) 9, 11, 37, 42
(540)

vize města

(510) (9) vědecké přístroje a nástroje (jiné než pro lékařské účely), elektronické přístroje a nástroje, jmenovitě elektronické součástky, přístroje pro měření a řízení elektrické energie, přístroje pro měření, signalizaci, regulaci výkonu, řízení výkonu, ochranu, monitorování, kontrolu (dohled), záchranu, signální přístroje (světelné), přístroje umožňující řízení elektrických, elektronických a počítačových přístrojů, vedení (elektřina), elektrické ovládací desky a panely, transformátory (elektrické), přerušovače, vypínače, izolační spínače, vypínače (elektrické), přístroje na rozvod elektrické energie, ovladače na elektrický proud, počítače a počítačová periferní zařízení, optické a magnetické nosiče dat, software pro zavedení a provoz elektronických energetických distribučních sítí, elektrické přístroje a nástroje, jmenovitě přístroje a nástroje pro vedení, přepínání, přeměnu, akumulaci, regulaci nebo řízení elektrického proudu, přístroje a nástroje vědecké, lodní, geodetické, fotografické, kinematografické, optické, přístroje a nástroje pro vážení, měření, signalizaci, kontrolu (dohled), záchranu a výuku, zařízení pro záznam, přenos nebo reprodukci zvuku a obrazu, prodejní automaty a mechanismy pro zařízení uváděná do chodu vhozením mincí, registrační pokladny, kalkulačky, zařízení na zpracování dat a počítače, magnetická nebo optická datová media, gramofonové desky, servery počítačových databází, elektronické paměti, počítačový software, jmenovitě počítačový software pro zpracování dat (nahraný), software pro tvorbu, správu, aktualizaci a používání databází, softwarové balíčky pro logistiku v oblasti průmyslu, softwarové balíčky určené k vybavení komunikačních síťových systémů poskytující informace o provádění výrobních příkazů a kontrole těchto příkazů, softwarové balíčky pro řízení výroby, pro správu zdrojů, pro skladování, doručování a progres produktových šarží, softwarové balíčky pro použití při správě dokumentů a pro sběr a získávání dat, softwarové balíčky pro propojení systémů pro řízení výroby pomocí počítačů, software pro poskytování přístupu k elektronické poštovní službě, počítačový software pro poskytování přístupu k počítačové nebo datové přenosové síti, elektronické paměti, vysílací přístroje pro telekomunikace, instalace, telefonní sady a přístroje, pevné, přenosné nebo mobilní radiotelefony, faxy, faxovací přístroje, přístroje pro zadávání dat, počítače, počítačové servery, počítačové terminály, terminály pro přenos dat a telefonní terminály, přenosové přístroje pro komunikační síť, počítačové programy pro řízení, kontrolu, sledování, údržbu vedení a elektrického rozvodného vedení, modemy, alarmy a výstražné zařízení, nosiče zvukových nahrávek, přístroje pro měření tlaku, přístroje pro měření teploty, vlhkoměry, srážkoměry, telefonní mikrofony, telefonní přístroje, elektrické transformátory, přerušovače, vypínače, komutátory, senzory, detektory, měřicí přístroje, elektrické měřicí přístroje, přesné měřicí přístroje, telekomunikační vysílače a přijímače, vysílače a přijímače elektronických signálů, meteorologické přístroje, elektrické cívký, elektrické kabely, tištěné obvody, skříňové rozvaděče (elektřina), zařízení a počítače pro zpracování dat; (11) zařízení na osvětlování, vytápění, výrobu páry, vaření, chlazení, sušení, ventilaci, rozvod vody a zařízení pro sanitární účely, lampy, reflektorové žárovky, stojanová svítidla, světelné kužely, světlomety, radiátory; (37) stavebnictví, stavitelství, stavba veřejných objektů, dohled nad stavebními pracemi, instalace, údržba a opravy všech přístrojů, zařízení a strojů v oblasti elektrické energie a její dopravy, instalace, údržba a opravy svítidel, instalace pouličního nábytku, inženýrské práce, výstavba budov, silnic, mostů, elektrického vedení, konzultace týkající se stavebnictví a stavitelství, zednické služby, omítkářské, klempířské a instalatérské služby, pokrývačské služby, izolování budov proti vlhkosti, demolice budov, pronájem stavebního vybavení, čištění budov a fasád, opravy, údržba a doplňování paliva vozidel, opravy motorových vozidel, dezinfekce, deratizace, praní textilií, protektorování nebo vulkanizace pneumatik, instalace, údržba a opravy kancelářského vybavení, instalace, údržba a opravy počítačového hardwaru; (42) inženýrské služby, studie technických projektů týkajících se elektrické energie, komunikačních sítí a osvětlení veřejných a soukromých míst, inženýrské služby, studie technických projektů týkajících se přístrojů a zařízení pro řízení a filtrování přístupu na veřejná nebo soukromá místa, ocenění, odhady a výzkum v oblasti vědy a techniky poskytované inženýry, inženýrské služby, studie technických projektů v oblasti elektrické energie, elektroniky a počítačů, vědecký a průmyslový výzkum související s novým zpracováním dat, počítačové sítě a komunikační technologie, studie, znalecké posudky a technická pomoc související s těmito technologiemi, navrhování počítačového softwaru,

údržba počítačového softwaru, aktualizace počítačového softwaru, poradenství v oblasti počítačů a zařízení pro zpracování dat, služby v oblasti technické inspekce, testování, ověřování a kontrola kvality, zajištění průzkumů (technických) a realizace jakýchkoli technických zásahů, inspekce, kontrola a technická kontrola přístrojů, správa a dohled nad počítačovými sítěmi, poradenské služby týkající se počítačových sítí, elektrotechnické služby pro výrobu a distribuci elektrické energie, navrhování všech elektrických, rádio elektrických, elektronických a automatizačních zařízení.

(730) **VINCI ENERGIES**, 280, rue du 8 Mai 1945, F-78360 MONTESSON, FR
(740) ZIVKO MIJATOVIC & PARTNERS s.r.o., Jugoslávských partyzánů 639/26, Praha 6, 16000

(210) **O-542773**
(220) 06.10.2017
(320) 06.10.2017
(511) 18, 31, 35
(540)



(510) (18) vodítka, vodítka na domácí zvířata, vodítka pro zvířata, kožená vodítka, psí obojky, obojky pro zvířata, obojky pro kočky, obojky pro domácí zvířata, elektronické obojky pro domácí zvířata, oblečky pro psy, břišní pásy pro psy, čelenky pro koně, dečky pod sedla, kabátky pro kočky, kabátky pro psy, kamaše pro zvířata, kostýmy pro zvířata, kusadla pro zvířata, mašle pro domácí mazlíčky, obuv pro psy, pokrývky pro zvířata, přepravky na zvířata (tašky), příkrývky pro zvířata, psí parky (obleky pro psy), pytlíky na krmení pro zvířata; (31) krmné přípravky pro psy, konzervovaná krmiva pro psy, krmivo pro psy, žvýkací kosti pro psy, jedlé kosti a tyčinky pro domácí mazlíčky, jedlé pochoutky pro domácí mazlíčky, aromatický písek pro domácí mazlíčky (stelivo), pískový papír pro domácí mazlíčky (stelivo), směs na krmení zvířat, jedlé pochoutky pro zvířata, ochucené suchary pro zvířata, krmiva suchá pro zvířata, posilující krmivo pro zvířata, krmné směsi pro zvířata, potrava pro domácí zvířata, krmivo pro zvířata ke žvýkání, přípravky do krmiv pro zvířata, posilující krmné přípravky pro zvířata, krmiva pro zvířata ve formě granulí, stravitelné žvýkací kosti a tyčinky pro domácí zvířata; (35) maloobchodní prodej krmiva pro zvířata, maloobchodní prodej podestýlek a steliv pro zvířata, maloobchodní prodej postrojů, maloobchodní prodej přípravků pro péči o zvířata, maloobchodní prodej veterinárních přípravků, maloobchodní prodej veterinárních výrobků, maloobchodní služby v oblasti výrobků pro domácí zvířata, velkoobchodní prodej krmiva pro zvířata, velkoobchodní prodej podestýlek a steliv pro zvířata, velkoobchodní prodej postrojů.

(591) Barevná
(730) **Belief s.r.o.**, Potocká 58/7, Brno, Kohoutovice, 62300, CZ
(740) Advokátní kancelář CINK a partneři, s. r. o., Mgr. Ing. Pavel Cink, Velešlavínova 363/33, Plzeň, Vnitřní Město, 30100

(210) **O-542776**
(220) 06.10.2017
(320) 06.10.2017
(511) 9, 16, 35, 38, 39, 41
(540)

HISTORIA BELLICA

- (510) (9) nahrané i nenahrané nosiče informací všeho druhu, jako disky, diskety, CD ROM, pásky, nahrané i nenahrané nosiče zvuku a/nebo obrazu; (16) tiskoviny, periodický a neperiodický tisk, a to časopisy, noviny, knihy, prospekty, plakáty, fotografie, pohlednice, kalendáře, knihařské výrobky, propagační materiály a předměty z papíru, a to letáky, brožury, obtisky, obalový materiál z papíru a plastických hmot, tiskařské typy a štočky, ozdobné a propagační předměty z papíru spadající do tř. 16; (35) reklamní, inzertní služby všeho druhu, včetně inzerce a reklamy poskytované v počítačových, telekomunikačních a obdobných sítích, informační servis a poradenské služby v obchodě, pořádání reklamních a obchodních výstav a předváděcích akcí zboží a služeb, včetně distribuce zboží k reklamním účelům, zprostředkovatelské služby v oblasti obchodu s periodickými, neperiodickými, tištěnými a elektronickými publikacemi, obchodní služby s polygrafickými výrobky, jako jsou noviny, časopisy, knihy, katalogy, vizitky, průzkum trhu a marketing, obchodní zastoupení tuzemských a zahraničních firem; (38) šíření časopisů, periodik, zejména prostřednictvím internetu; (39) distribuce periodických a neperiodických publikací; (41) nakladatelská a vydavatelská činnost v oboru časopisů, periodických publikací, zvukových, textových a audiovizuálních nosičů, pořádání zábavních soutěží, zábavných zájmových klubů a zábavných společenských akcí, organizování a vedení konferencí, kongresů, seminářů, sympozií, školení.
- (730) **Mladá fronta a.s.**, Mezi Vodami 1952/9, Praha 4 - Modřany, 14300, CZ

(210) **O-542901**
(220) 12.10.2017
(320) 12.10.2017
(511) 18, 20, 24, 28, 35
(540)

ATF

- (510) (18) deštníky; (20) proutěné košíky na ryby, stoličky, lehátka, křesílka skládací, zejména rybářská; (24) spací pytle; (28) rybářské pruty, rybářské vaky, rybářské splávky, navijáky, podběráky, vlasce, háčky, signalizátory záběru a jiné rybářské potřeby v rámci této třídy, speciální pouzdra na uvedené výrobky, rybářské pomůcky v rámci této třídy, návnady pro rybolov, neživé rybářské návnady nebo nástrahy v rámci této třídy, včetně imitací živých organismů, tašky na sportovní náčiní, zejména na rybářské náčiní; (35) zprostředkovatelská činnost v oblasti obchodu s výše uvedenými výrobky, maloobchodní a velkoobchodní činnost se zaměřením na prodej zboží výše uvedeného ve třídách 18, 20, 24, a 28, služby elektronického obchodu s výše uvedenými výrobky, předvádění zboží prostřednictvím Internetu, komerční využití Internetu v oblastech obchodu s výše uvedenými výrobky ve třídách 18, 20, 24, a 28.
- (730) **ATF fishing s.r.o.**, Pobežní 249/46, Praha 8, 18600, CZ

(210) **O-542924**
(220) 12.10.2017
(320) 12.10.2017
(511) 3, 5
(540)

LepekFit

- (510) (3) kosmetika, prostředky pro ošetřování pokožky, krémy, mléka, gely, emulze, vody a deodoranty pro osobní potřebu, toaletní přípravky, opalovací krémy, opalovací mléka, oleje, olejové lázně, sprchové gely, vody po holení, kosmetické přípravky, tělové šampóny, prostředky pro ošetřování a regeneraci vlasů a vlasové pokožky, prostředky pro mytí a ošetřování rukou a vlasů, masážní prostředky, regenerační prostředky, masážní a regenerační krémy, emulze a gely, prostředky ústní hygieny, ústní vody, zubní pasty a gely, mýdla, hygienické toaletní přípravky; (5) farmaceutické a veterinářské výrobky v rámci této třídy, potraviny pro zvláštní výživu pro lékařské účely, léčiva, doplňky výživy pro léčebné účely, vitamínové a minerální doplňky stravy, hygienické výrobky pro léčebné účely, potraviny pro kojenice a batolata, diabetické přípravky pro léčebné účely, dietní potraviny upravené pro lékařské účely, doplňky výživy pro účely nikoli lékařské v rámci této třídy, doplňky stravy, dietní doplňky stravy, potravinové doplňky a doplňky stravy v rámci této třídy určené pro zvláštní výživu, obsahující látky rostlinného původu.
- (730) **Salutem Pharma s.r.o.**, Nádražní 1088, Frýdek-Místek, 73801, CZ
- (740) Jansa, Mokřý, Otevřel & partneři s.r.o., advokátní kancelář, Mgr. et Mgr. Petr Mališ, advokát, Sokola Tůmy 743/16, Ostrava, Mariánské Hory, 70900

(210) **O-542928**
(220) 12.10.2017
(320) 12.10.2017
(511) 30, 35, 40
(540)



- (510) (30) pekařské výrobky, sladké pečivo a cukrářské výrobky, mouky a výrobky z mouky všech druhů, plněné pečivo, trubičky (sladké pečivo), slané pečivo, trvanlivé pečivo, pochutiny vyrobené z obilnin, výrobky z těsta připravené k pečení; (35) maloobchodní služby v oblasti potravin, zprostředkování obchodu s výrobky zařazenými ve třídě 30, reklamní a propagační činnost, administrativní služby v oblasti příjmu prodejních objednávek, cenové nabídky na zboží a služby; (40) zpracování potravin, pekárenská a cukrářská výroba, zpracování a úprava surovin pro pekárenskou, těstářenskou a cukrářskou výrobu.
- (591) Barevná
- (730) **Murgulia Mamuka**, Jana Maluchy 196/37, Ostrava - Dubina, 70030, CZ
- (740) Ing. Pavel Nádvorník s.r.o., Sokola Tůmy 1099/1, Ostrava - Mariánské Hory, 70900

(210) **O-542946**
(220) 12.10.2017
(320) 12.10.2017
(511) 9, 14, 18, 25, 28
(540)

Blax

- (510) (9) brýle, zejména lyžařské a snowboardové, sluneční brýle; (14) hodinky; (18) batohy; (25) oděvy, obuv, kloboučnické zboží; (28) sportovní potřeby, zejména lyžařské a snowboardové.
- (730) **RM Corporation s.r.o.**, Oldřichovice 738, Trinec, 73961, CZ
- (740) Mgr. Marie Šebelová, Na zábradlí 205/1, Praha 1, Staré Město, 11000

(210) **O-542947**

(220) 12.10.2017

(320) 12.10.2017

(511) 28

(540)

Dingo-sport

(510) (28) sportovní potřeby, zejména koloběžky, trampolíny, míče, tenisové rakety, skateboardy.

(730) **RM Corporation s.r.o.**, Oldřichovice 738, Trinec, 73961, CZ

(740) Mgr. Marie Šebelová, Na zábradlí 205/1, Praha 1, Staré Město, 11000

(210) **O-543032**

(220) 17.10.2017

(320) 17.10.2017

(511) 32, 40

(540)

FELDSBERG

(510) (32) piva všeho druhu, včetně nealkoholických pív a nápojů s příměsí piva, minerální vody, přípravky ke zhotovování nápojů; (40) sladovnictví a pivovarnictví, výroba (sladování) a zpracování sladu.

(730) **Sekanina Petr**, Pod Zámkem 1057, Valtice, 69142, CZ

(210) **O-543175**

(220) 23.10.2017

(320) 23.10.2017

(511) 35, 36, 39, 44

(540)



SlevLeky.cz
s námi nakupujete chytře!

(510) (35) maloobchodní a velkoobchodní služby v oblasti potravin, maloobchodní zásilkové služby týkající se potravin, maloobchodní služby týkající se potravin poskytované prostřednictvím celosvětových počítačových sítí, maloobchodní a velkoobchodní prodej předmětů sloužících k hygieně lidí, zprostředkování smluv týkajících se nákupu a prodeje zboží, služby v oblasti srovnávání cen, počítačové on-line objednávky, reklama na zboží a služby on-line prodejců prostřednictvím prohlédávacího on-line návodu, zajišťování komerčních transakcí pro třetí strany prostřednictvím on-line obchodů, služby on-line maloobchodních prodejen v oblasti kosmetiky a kosmetických výrobků, správa slevového programu, který umožňuje účastníkům získávat slevy na výrobky a služby prostřednictvím členské slevové karty, propagace výrobků a služeb jiných subjektů prostřednictvím programů slevových karet, reklamní služby týkající se kosmetických výrobků, reklamní, marketingové a propagační služby, maloobchodní služby zásilkového prodeje zaměřené na kosmetické přípravky, administrativní zpracování nákupních objednávek, poskytování administrativní pomoci lékárnám v oblasti vedení seznamů léčivých přípravků, maloobchodní a velkoobchodní služby zaměřené na farmaceutické, veterinářské a hygienické přípravky a lékařské potřeby, reklamní služby týkající se farmaceutických výrobků; (36) vydávání slevových poukázek, poskytování předplacených karet a kuponů, vydávání poukázek na potraviny; (39) doprava a doručování zboží, doprava potravin, balení potravin, skladování potravin, dodání potravin do domu, skladování kosmetiky, přeprava kosmetiky, zprostředkování dopravy, skladování farmaceutických látek; (44) farmacie (poradenství -), farmaceutické služby, příprava a výdej léků, poskytování informací týkajících se přípravy a výdeje léků, poskytování farmaceutických informací, konzultační a informační služby poskytované prostřednictvím internetu týkající se farmaceutických výrobků.

(591) Barevná

(730) **EDDIE s.r.o.**, Holušická 2253/1, Praha 4, 14800, CZ

(740) JUDr. Pavel Hrášek, advokát, Týnská 1053/21, Praha 1, Staré Město, 11000

(210) **O-543176**

(220) 23.10.2017

(320) 23.10.2017

(511) 35, 36, 39

(540)



SlevNakup.cz
s námi nakupujete chytře!

(510) (35) maloobchodní a velkoobchodní služby v oblasti potravin, maloobchodní zásilkové služby týkající se potravin, maloobchodní služby týkající se potravin poskytované prostřednictvím celosvětových počítačových sítí, maloobchodní a velkoobchodní prodej předmětů sloužících k hygieně lidí, zprostředkování smluv týkajících se nákupu a prodeje zboží, služby v oblasti srovnávání cen, počítačové on-line objednávky, reklama na zboží a služby on-line prodejců prostřednictvím prohlédávacího on-line návodu, zajišťování komerčních transakcí pro třetí strany prostřednictvím on-line obchodů, služby on-line maloobchodních prodejen v oblasti kosmetiky a kosmetických výrobků, správa slevového programu, který umožňuje účastníkům získávat slevy na výrobky a služby prostřednictvím členské slevové karty, propagace výrobků a služeb jiných subjektů prostřednictvím programů slevových karet, reklamní služby týkající se kosmetických výrobků, reklamní, marketingové a propagační služby, maloobchodní služby zásilkového prodeje zaměřené na kosmetické přípravky, administrativní zpracování nákupních objednávek; (36) vydávání slevových poukázek, poskytování předplacených karet a kuponů, vydávání poukázek na potraviny; (39) doprava a doručování zboží, doprava potravin, balení potravin, skladování potravin, dodání potravin do domu, skladování kosmetiky, přeprava kosmetiky, zprostředkování dopravy.

(591) Barevná

(730) **EDDIE s.r.o.**, Holušická 2253/1, Praha 4, 14800, CZ

(740) JUDr. Pavel Hrášek, advokát, Týnská 1053/21, Praha 1, Staré Město, 11000

(210) **O-543193**

(220) 23.10.2017

(320) 23.10.2017

(511) 1, 2, 3, 4, 5, 6, 7, 8, 9, 10, 11, 12, 13, 14, 15, 16, 17, 18, 19, 20, 21, 22, 23, 24, 25, 26, 27, 28, 29, 30, 31, 32, 33, 34, 35, 36, 37, 38, 39, 40, 41, 42, 43, 44, 45

(540)

HOLOUBEK
KONCERN

(510) (1) chemické výrobky určené pro průmysl, vědy a fotografii, jakož i pro zemědělství, zahradnictví a lesnictví, destilovaná voda, umělé pryskyřice v surovém stavu, plastické hmoty v surovém stavu, hnojiva pro půdu, kompost, hnojící rašelina, hasicí přístroje (složení), lepidla, prostředky pro kalení a letování kovů, chemické výrobky určené ke konzervování potravin, tríslicí materiály, lepidla pro průmyslové účely; (2) barvy, laky, nátěrové hmoty všeho druhu, ochranné výrobky proti korozi a proti plísním a hnilobě, barviva, mořidla na dřevo i kůži, konzervační prostředky pro dřevo, přírodní pryskyřice v surovém stavu, kovy listkové a práškové pro malíře dekoratéry a umělce, tonery do kopírek; (3) přípravky pro bělení a jiné prací prostředky, přípravky pro čištění, leštění, odmašťování a broušení, mýdla, parfumerie, vonné oleje, kosmetika, vata

pro kosmetické účely, neléčivé vlasové vody a šampony, zubní pasty, neléčivé ústní vody ne pro lékařské účely; (4) paliva včetně benzínu pro motory, plyn a jiné osvětlovací látky, uhlí, uhlí dřevěné, brikety uhelné, brikety rašelinové, dřevěné brikety, palivové dřevo, elektřina, elektrická energie, průmyslové oleje a tuky, mazadla a mazací tuky, výrobky pro vázání prachu, včelí vosk, vosk pro průmyslové účely, svíčky a knoty; (5) farmaceutické a veterinářské výrobky, hygienické výrobky pro léčebné účely, dietetické přípravky pro léčebné účely, potraviny pro batolata, náplasti, obvazový materiál, dětské pleny a plenkové kalhoty, hygienické vložky, materiály pro plombování zubů a pro zubní otisky, dezinfekční přípravky, dezinfekční mýdla, výrobky pro hubení škodlivých zvířat, fungicidy, herbicidy; (6) kovy obecné a jejich slitiny, kovové stavební materiály, kovové stavební materiály přenosné, kovové materiály pro železnice, pásová ocel, kovové kabely a dráty neelektrické, kovové potřeby zámečnické a klempířské v rámci této třídy, kování, hřebíky, šrouby, šroubové matice a jiné kovové výrobky, kovové řetězy a řetězky, kovové trubky, sejfy, kovové sudy, kovové žebříky, kovové plechy, zámky kovové a visací, rudy; (7) stroje a obráběcí stroje, motory s výjimkou motorů pro pozemní vozidla, spojky a transmisní zařízení (mimo ty které jsou pro pozemní vozidla), zemědělské nástroje kromě nástrojů poháněných ručně, elektrické nářadí, sekačky na trávu a ostatní profesionální technika pro zahrádkáře, čerpadla zejména pro domácí vodárny a studny, kompresory (stroje), míchačky, svařovací stroje elektrické, roboty a elektrické kuchyňské stroje a přístroje pro domácnost, řetězové a okružní pily, lůžné pro vejce, 3D tiskárny, prodejní automaty a mechanismy na mince; (8) nářadí a nástroje s ručním pohonem, nože, brousky, vidličky a lžice, dláta, sečné zbraně, břitvy; (9) přístroje a nástroje vědecké, přístroje námořní, přístroje geodetické, fotografické a filmové přístroje, optické přístroje, přístroje pro vážení, přístroje pro měření a regulaci, přístroje pro signalizaci, přístroje pro kontrolu (inspekci), přístroje pro záchranu, přístroje pro vyučování, baterie, slaboproudé, nízkonapětové a vysokonapětové přístroje, elektrické akumulátory do vozidel, zařízení pro rozvod nebo řízení elektrické energie, jističí a spínací přístroje, elektromontážní a elektroinstalační materiál spadající do tř. 9, telekomunikační technika zejména telefony, faxy, zařízení pro reprodukci dat, kopírovací stroje, spotřební elektronika, kalkulačky, magnetické nosiče, nosiče dat všeho druhu spadající do tř. 9, gramofonové desky, zapisovací pokladny, počítačové stroje, přístroje pro zpracování informací a počítače, nahraný software na CD a DVD a magnetických nosičích, ochranné prostředky osobní proti nehodám zejména přilby, rukavice, brýle, ochranné obleky k ochraně před úrazem, radiaci a ohněm, ochranná obuv k ochraně před úrazem, radiaci a ohněm, ochranné sítě, ochranné plachty, hasicí přístroje, 3D brýle; (10) přístroje a nástroje chirurgické, zubní a veterinární, umělé končetiny, oči a zuby, ortopedické potřeby, bandáže, materiál na sešívání ran; (11) přístroje a zařízení pro osvětlení, přístroje na topení, výrobu páry, přístroje a zařízení pro ohřev vzduchu, pro vaření, přístroje chladičí, klimatizační zařízení, přístroje pro sušení a ventilaci, rozvod vody a sanitární zařízení, zařízení na ohřev vody; (12) vozidla, dopravní prostředky pozemní, vzdušné nebo vodní, vozíky, dětské kočárky, jízdní kola, ráfky, duše, pneumatiky, doplňky a příslušenství k dopravním prostředkům spadající do třídy 12; (13) střelné zbraně, střelivo a střely, výbušniny, zábavná pyrotechnika a ohňostroje; (14) vzácné kovy a jejich slitiny a klenoty, bižuterie, polodrahokamy, drahokamy, hodiny a hodinářské potřeby, budíky a chronometrické přístroje; (15) hudební nástroje, stojany hudební, skříně hudební, struny; (16) papír, lepenka, pohlednice, dopisní papír, obálky, přání, samolepky, vystřihovánky, balicí papír, ubrusy, sešity, tiskárenské výrobky zejména publikace, knihy, časopisy, učebnice, fotografie, plakáty, kalendáře potřeby pro knižní vazby, papírenské zboží, toaletní papír, papír voskovaný, hliníkové folie - alobal, lepidla pro papírenství nebo domácnost, materiál pro umělce, štětce, psací stroje a kancelářské potřeby s výjimkou nábytku, učební a vyučovací pomůcky s výjimkou přístrojů, tiskařské typy, štočky; (17) polotovary z umělých hmot, kaučuk, gutaperča, guma, azbest, materiály těsnící, ucpávací a izolační, ohebné trubky nekovové, izolační oleje, požární hadice; (18) kůže, imitace kůže, kufry a zavazadla, tašky a brašny všeho druhu, kabelky, kožená galanterie, deštníky, slunečníky, hole, biče a sedlářské výrobky; (19) stavební materiály ne kovové, zejména cihly, betonové stavební bloky, překlady, střešní tašky, beton, cement, vápno, písek, šetěr, suché omítkové směsi, sádra, stavební výplně zejména okna a dveře nekovové, dřevo stavební, prkna, překližka, dřevěné obklady stěn, dřevěné dýhy, podlahové materiály zejména dřevěné, palubkové, lamelové, plovoucí podlahy, dlažba, neohebné trubky nekovové pro stavebnictví, schodiště nekovová, asfalt, stavební lepenka, přenosné konstrukce nekovové, nekovové pomníky; (20) nábytek všeho druhu ze dřeva, kovu nebo jiných hmot, zrcadla, rámy a stojany spadající do této třídy, bytové a

nábytkové doplňky, police, věšáky, zrcadla, palety přepravní - nekovové, matrace, hmoždinky nekovové, držáky a konzole na záclony nekovové; (21) nádoby pro domácnost a kuchyň, náčiní pro domácnost neelektrické, kuchyňské nádoby, formy a formičky na pečivo, soupravy kuchyňského nádobí, pánve na smažení, prkénka kuchyňská, porcelán, sklo křišťálové, poháry skleněné, hřebeny a mycí houby, zubní kartáčky, hřebeny, kartáče, materiály pro výrobu kartáčů, čistící potřeby, smetáky, termosky na jídlo, termosky na nápoje, kbelíky, květináče, konve; (22) lana nekovová, provazy, šňůry, síťky, stany, plachty, plachtoviny, pytle spadající do této třídy, materiál na vycpávání a výplně ne z gumy, plastu, papíru či lepenky, textilní materiály ze surových vláken, peří, rybářské sítě, provazové žebříky; (23) vlákna pro textilní účely, nitě, příze; (24) tkaniny a textilní výrobky spadající do této třídy zejména pokrývky, ručníky, lůžkoviny, lůžkové přehozy, ubrusy, spací pytle, tapety textilní, textilní vlaječky, záclonovina, závěsy, žínky hygienické; (25) prádlo, oděvy, sportovní oblečení, obuv, sportovní obuv, kloboučnické zboží, kravaty, kožené oděvy, opasky a pásky ke kalhotám, rukavice, šály, uniformy, župany; (26) krajky a vyšivky, stuhy, tkaníčky, knoflíky, háčky a očka, poutka - galanterie, lemovky na obruby, nášivky na oděvy, špendlíky, jehly, patentky, zdrhovadla a zipy, umělé květiny; (27) koberce, linoleum a jiné podlahové krytiny, rohožky, rohože, tapety na stěny nikoliv textilní, trávnické umělé; (28) hry společenské a stolní, hračky, potřeby pro gymnastiku a sport zejména sportovní náčiní, míče pro míčové hry, horolezecká výstroj, lyže, nářadí a potřeby pro zimní sporty, přístroje pro tělesná cvičení, trenážéry na cvičení, potřeby pro tenis a golf, lukostřelecké náčiní, surfování prkna, rybářské potřeby, vánoční umělé stromky, vánoční ozdoby; (29) maso a masové výrobky zejména klobásy, salámy, párky, paštiky, tlačěnka, drůbež a zvěřina, masové výtázky, ovoce a zelenina konzervované, mražené a sušené, džemy a marmelády, vejce, mléko a mléčné výrobky, ryby neživé a rybí výrobky, oleje a tuky jedlé; (30) káva, čaj, kakao, cukr, rýže, tapioka, ságo, kávové náhražky, mouka a přípravky z obilnin, chléb, pečivo, cukrovinky, čokoládové a kávové nápoje, zmrzlina, med, sirup melasový, droždí, prášky do těsta, sůl, hořčice, ocet, nálevy k ochucení, koření, led pro osvěžení; (31) výrobky zemědělské, zahradnické a lesní, zmi neuvedené v jiných třídách, živá zvířata, čerstvé ovoce a zelenina, ořechy, osivo, rostliny a přírodní květiny, krmivo pro zvířata, ryby živé a měkkýši, živí korýši, surové dřevo, přírodní trávnik, slad; (32) piva všeho druhu, chmelové výtázky pro výrobu piva, minerální vody, šumivé nápoje, jiné nápoje nealkoholické, nápoje a šťávy ovocné, sirupy a jiné přípravky pro kuřáky, zápalky; (33) alkoholické nápoje s výjimkou piv zejména vína, medovina, lihoviny, whisky, likéry, destiláty, alkoholové esence; (34) tabák, cigarety, doutníky, dýmky, potřeby pro kuřáky, pouzdra na cigarety a doutníky, popelníky pro kuřáky, zapalovače pro kuřáky, zápalky; (35) reklamní, inzertní služby všeho druhu včetně inzerce a reklamy poskytované v počítačových, telekomunikačních a obdobných sítích, internetová reklama a marketing, pořádání reklamních a obchodních výstav a předváděcích akcí zboží a služeb, včetně distribuce zboží k reklamním účelům, nákup a prodej výrobků výše uvedených ve třídách 1 - 34, obchodování se zbožím výše uvedeným ve třídách 1 - 34, internetový prodej (e-shop) s výrobky výše uvedenými ve třídách 1 - 34, prostředkovatelské služby v oblasti obchodu s výrobky výše uvedenými ve třídách 1 - 34, průzkum trhu a marketing, včetně poradenství, prostředkování a poskytování informací v oblasti obchodu s výrobky výše uvedenými ve třídách 1 - 34, řízení průmyslových nebo obchodních podniků, propagační činnost, pronájem reklamních ploch, obchodní administrativa, kancelářské práce, obchodní správa hotelů, účetnictví; (36) služby finanční, peněžní, nemovitostní a pojišťovací, daňové odhady, finanční analýza, pronájem nemovitostí, správa nemovitostí, správa majetku, investování finančních prostředků; (37) stavebnictví, demolice budov, montáž, údržba a opravy za účelem uchování objektu v původním stavu bez změny jeho vlastností, klempířské, pokrývačské, zednické, zámečnické, instalatérské, svařečské, natěračské práce, stavební dozor, čištění a praní, mytí dopravních prostředků, úklid interiérů, umělecká truhlářská výroba a opravy, údržba a opravy strojů, instalace a opravy zavazovací techniky; (38) služby zabezpečující komunikace prostřednictvím informačních a telekomunikačních sítí, počítačové komunikace, poskytování přístupu k databázím, elektronická pošta, zveřejňování, rozšiřování a přenos informací prostřednictvím všech inženýrských a telekomunikačních prostředků a sítí, satelitů apodobně, šíření informací prostřednictvím teletextu a počítačových a telekomunikačních sítí včetně Internetu, šíření tiskovin, časopisů, periodik, knih v elektronické podobě prostřednictvím počítačové sítě včetně Internetu, prostřednictvím satelitů apod., šíření a přenos inzerce a reklamy prostřednictvím počítačových a telefonních sítí; (39) doprava silniční, železniční, vodní, vzdušná, balení a skladování zboží, překlad zboží, doručovací a kurýrské služby, spedice, pronájem

parkovacích ploch, pronájem skladovacích ploch, organizování cest, doprava a skladování odpadu, rozvod elektřiny a tepla, činnost cestovní agentury spadající do této třídy; (40) zpracování materiálů zejména čištění povrchů, broušení, řezání, barvení, pokovování, svařování, kácení a zpracování dřeva, hoblování, výroba elektřiny a tepla, likvidace odpadů mimo nebezpečných, recyklace odpadů, zpracování odpadů; (41) vydavatelská činnost, organizační zajištění vzdělávání, kurzů, konferencí a výstav k výchovným a vzdělávacím účelům, plánování a organizování večírků, koncertů, překladatelské služby, organizování sportovních a kulturních aktivit, pořádání sportovních soutěží, provozování sportovních zařízení, provozování golfových hřišť; (42) projektová a konzultační činnost v oblasti vědecké, inženýrské práce, průmyslové analýzy, technologické služby a související výzkum a projektování, analytické služby v průmyslu, projekce stavební, navrhování a vývoj počítačového hardwaru a softwaru, údržba počítačových programů; (43) služby zajišťující stravování, jídelny a závodní jídelny, restaurace, catering, bary, provoz hotelového ubytování, penzionů, pronajímání jednacích místností; (44) lékařské služby, veterinární služby, péče o hygienu a krásu, lázeňské služby, ošetrovatelské služby, zahradnické a lesnické služby, údržba trávníků, zahradní architektura a zahradnické služby; (45) právní služby v oblasti sjednávání smluv pro jiné osoby, bezpečnostní služby v souvislosti s ochranou majetku a bezpečností osob.

(730) **KAREL HOLOUBEK - Trade Group a.s.**, Vodičkova 682/20, Praha 1, Nové Město, 11000, CZ

(740) Ing. Vladimír Zeithammer, patentový zástupce, Křížkova 1535, Sokolov, 35601

(210) **O-543246**

(220) 24.10.2017

(320) 24.10.2017

(511) 3, 5

(540)



(510) (3) mýdla pro osobní potřebu, deodoranční mýdla, tekutá mýdla, sprchové gely, deodoranty pro osobní použití, parfumerie, éterické oleje, kosmetika, vlasové vody a kondicionéry, zubní pasty, kosmetické přípravky do koupele, koupelové soli (nikoli pro léčebné účely), toaletní a čisticí vody, oleje pro toaletní účely, čisticí mléko pro toaletní účely, kosmetické masky, přípravky ústní hygieny (nikoli pro léčebné účely), kosmetické krémy a gely, masážní krémy a gely (nikoli pro léčebné účely), tělové krémy a gely (nikoli pro léčebné účely), zklidňující krémy nebo gely pro relaxační masáž unavených nohou (nikoli pro léčebné účely), kosmetické výrobky pro úlevu pocitu oteklých nohou a kotníků; (5) dezinfekční mýdla (nikoli pro léčebné účely).

(591) Barevná

(730) **TONIPHARM**, rue des Quatre Cheminées 3, Boulogne Billancourt 92100, FR

(740) CJK|T ČERVENKA TURKOVÁ & PARTNERS Advokátní, patentová a známková kancelář, Mgr. Radka Červenková advokátka, Anny Letenské 34/7, Praha 2, Vinohrady, 12000

(210) **O-543252**

(220) 21.12.2017

(320) 21.12.2017

(511) 35

(540)



(510) (35) reklama, propagace, řízení obchodní činnosti, obchodní administrativní, kancelářské práce.

(591) Barevná

(730) **Contech - Connect Technologies, s. r. o.**, Ohradní 1394/61, Praha 4, Michle, 14000, CZ

(210) **O-543316**

(220) 26.10.2017

(320) 26.10.2017

(511) 24, 25, 35

(540)

neowell

(510) (24) výrobky pro předčasně narozené děti, a to dětské spací pytle, tašky na spací pytle, pelíšky, polohovnický; (25) dětské oblečení; (35) prodej dětských spacích pytlů, tašek na spací pytle, pelíšků, polohovnicků a dětského oblečení, včetně online prodeje a propagace prostřednictvím videa a audiovizuálních děl.

(730) **PRESENTA PICTURES, s. r. o.**, Hakenova 929/2, Praha 9, 19600, CZ

(740) Pavel Reichel a kol., Ing. Pavel Reichel, Lopatecká 14, Praha 4, 14700

(210) **O-543327**

(220) 27.10.2017

(320) 27.10.2017

(511) 1, 2, 17, 19

(540)

ZEMENTINE

(510) (1) nátěrové směsi (chemické výrobky), nikoli barvy, nátěry odolné vůči počasí (chemikálie, jiné než barvy), ochranné nátěry na budovy (jiné než barvy nebo oleje), betonové pojivové směsi; (2) epoxidové nátěry, epoxidové pryskyřice na pokrývání povrchů budov (nátěry), nátěry ze syntetické pryskyřice, nátěrové přípravky na ochranu proti korozi, ochranné nátěrové směsi (barvy), tmelící směsi ve formě nátěrů, hydroizolační nátěry, nátěry na domy; (17) spárovací směsi, izolační nátěry, barvy jako izolační nátěry; (19) cementové směsi, nátěry betonu, epoxidové malty, nátěrové hmoty (stavební materiál).

(730) **Kallmünzer Pavel Ing.**, Větrušická 903/9, Praha 8, Kobylisy, 18200, CZ

(740) Mgr. David Müller, Filipova 2016/6, Praha 4, Chodov, 14800

(210) **O-543330**

(220) 27.10.2017

(320) 27.10.2017

(511) 5

(540)

DETOXIN

(510) (5) farmaceutické přípravky, lékařské přípravky, chemické přípravky pro zvěrolékařské účely, hygienické výrobky pro léčebné účely, dietní potraviny upravené pro lékařské účely, kojenecká výživa, potraviny pro batolata, výživové doplňky, výživové doplňky pro veterinářské účely, náplasti, obvazový materiál, antibakteriální, dezinfekční přípravky, léčivé byliny, léčivé byliny v sušené nebo konzervované formě.

(730) **Diochi s.r.o.**, Weilova 1144/2, Praha 10, Hostivař, 10200, CZ

(740) JUDr. Tomáš Lejček MBA, Slezská 169/10, Praha 2, 12000

partnerských analýz a osobnostních textů, také prostřednictvím internetu, ve formě tvorby osobnostních profilů a osobních poradenství nezadaných v těchto otázkách a poradenství s ohledem na navázání soukromých partnerství a manželství, zprostředkování neznámých osob pro společné trávení volného času, horoskopy (sestavování).

(730) **Affinitas GmbH**, Kohlfurther Strasse 41/43, 10999 Berlin, DE

(740) PATENTSERVIS Praha a.s., Na Podkovce 281/10, Praha 4, 14700

(210) **O-543346**

(220) 27.10.2017

(320) 27.10.2017

(511) 9, 35, 37

(540)

(210) **O-543342**

(220) 27.10.2017

(320) 27.10.2017

(511) 38, 41, 45

(540)



(510) (38) telekomunikační služby, poskytování přístupu k databázi na internetu za účelem budování, vývoje a údržby sítí kontaktů v soukromé oblasti, internetové komunikační služby, jmenovitě poskytování přístupu k datům a informacím na internetu, poskytování přístupu k interaktivním modulům na internetu, jmenovitě portálům, platformám, konferenčním linkám, konferenčním místnostem a fóřům, telekomunikační služby v internetových kavárnách, poskytování přístupu k databázím v počítačových sítích, elektronické zprostředkování dokumentů a dat na internetu, předávání (směrování/přesměrování) zvuku, obrazu, grafiky nebo dat v počítačových sítích, řečové a datové služby v oblasti telekomunikace, zejména multimediální služby, jmenovitě telefonní služby, faxové služby, elektronické poštovní služby, zakázkové služby, elektronické zprostředkování informací jako textu a grafického zobrazení pro reprodukci na obrazovce, obrazů a informací u dálkové signalizace a dálkové nastavení a napájení audio a video daty v komunikačních sítích, shromažďování a dodávání zpráv na internetu (tiskové agentury), spojení internetových domén a elektronické pošty v počítačových sítích, komunikace dat rádiem, telekomunikacemi a satelitem, poskytování uživatelského přístupu ke globální počítačové síti ke stažení počítačového softwaru, počítačových programů a informací, elektronická pošta, poskytování služeb poštovní schránky (mail box), podávání nabídek on line, jmenovitě zprostředkování informací a poskytování informací v oboru komunikace (spojů), posílání textových zpráv, kresby a obrázků zboží a služeb, nabízení přístupu a transmise informací a zpráv všeho druhu ve formě obrázků a zvuku na internetu, mobilní telefonní služby, včetně zprostředkování textových a hlasových zpráv a poskytování přístupu k video záznamům, hrám, vyzváněcím melodiím, datovým souborům, programům (loga, spojiče obrazovky) a hudbě ke stažení na internetu, poskytování vyzváněcích melodií, videí, her a hudby prostřednictvím bezdrátové sítě bez možnosti stažení pro mobilní telefony; (41) zábava, sportovní a kulturní aktivity, zábavní služby, poradenství v oblasti trávení volného času, zprostředkování nabídek na volný čas na internetu i mimo internet, singlecoaching, jmenovitě tréninky a školení v oblasti partnerství, poskytování informací v oboru zábavy, hudby a vzdělávání prostřednictvím celosvětové počítačové sítě, produkce a provádění zábavních programů, organizace a zajištění kulturních, společenských akcí (zábava), nakladatelská činnost (s výjimkou reklamních textů), výše uvedené služby spojené s poskytováním informací vyhledaných na internetu, zařazené do třídy 41; (45) osobní a společenské služby pro splnění potřeb jednotlivců, a to zprostředkování partnerů, včetně online a off-line schůzek, provoz seznamovací agentury a služby agentury pro osobní představení, výše uvedené služby zejména přes internet, poradenství v oblasti vztahů, také ve formě provádění



(510) (9) televizory, bezdrátové přijímače (audio, video), audio-video přijímače, audiovizuální přístroje a zařízení, zařízení v oblasti informačních technologií a audiovizuální zařízení, audiovizuální přístroje a zařízení na výuku, dálkové ovladače, dálkové ovladače pro multimediální systémy, dvd, dvd přehrávače, interaktivní dvd, dvd mikrosystémy, přenosné přehrávače dvd, gramofony, talíře gramofonu, gramofonové desky, gramofonové talíře, reproduktory na gramofony, jehly pro gramofony, gramofonová ramena přenosky, domácí reproduktory, kryty reproduktorů, basové reproduktory, vysokotónové reproduktory, reproduktory, amplióny, bezdrátové reproduktory, přenosné reproduktory, systémy reproduktorů, reproduktorové kabely, jukeboxy, chytré brýle, chytré hodinky, chytré náramky, chytré telefony (smartphony), koncovky (elektrotechnika), spojovací skříňky (elektrotechnika), magnetofony, měřicí přístroje, monitory, kombinované video přehrávače a rekordéry, mp4 přehrávače, přenosné přehrávače médií, sluchátka, počítače, tablety (počítače), přenosné počítače, digitální mixážní pulty, mixážní pulty (signální), zvukové mixážní pulty, zvukové mixážní konzoly, audio mixážní stoly, audio zesilovače, audio přehrávače, audio přístroje; (35) maloobchodní prodej audiovizuálního zařízení, velkoobchodní prodej audiovizuálního zařízení, maloobchodní prodej masa, maloobchodní prodej hraček, maloobchodní prodej hudebních nástrojů, maloobchodní prodej záznamové techniky, obchodní řízení maloobchodních prodejen, maloobchodní prodej prostředků sloužících k ochraně sluchu, příprava audiovizuálních prezentací pro reklamní použití, propagační marketingové služby využívající audiovizuální média, služby v oblasti obchodní propagace poskytované audiovizuálními prostředky, výroba propagačních videopásek, video disků a audiovizuálních záznamů; (37) poradenské služby vztahující se k instalaci audiovizuálního vybavení, instalace audiovizuálního vybavení, opravy hudebních nástrojů, ladění hudebních nástrojů, opravy nebo údržba hudebních nástrojů, poskytování informací vztahujících se k opravám nebo údržbě hudebních nástrojů, čištění, opravy a údržba, opravy a údržba počítačů, opravy telekomunikačních přístrojů a vybavení, opravy poškozených počítačů.

(730) **Profi-DJ s. r. o.**, Košínova 3105/18a, Brno, Královo Pole, 61200, CZ

(740) Advokátní kancelář Kulhánek Legal Consulting, JUDr. Bc. Martin Kulhánek Ph.D., advokát, Pražákova 1008/69, Brno, Štýřice, 63900

(210) **O-543361**
(220) 30.10.2017
(320) 30.10.2017
(511) 41
(540)



(510) (41) zábava, provozování kasin (hazard).
(591) Barevná
(730) **Lucky Money a.s.**, K výtopně 1224, Praha 5, Zbraslav, 15600, CZ

(210) **O-543443**
(220) 01.11.2017
(320) 01.11.2017
(511) 35, 36, 37
(540)



(510) (35) reklama, propagace, smluvní zajišťování dodávek služeb týkající se správy nemovitostí, obchodní administrativa, účetnictví a poradenství v této oblasti, kancelářské práce, zpracování dat; (36) pronájem bytů, pronájem kanceláří (nemovitosti), pronájem nemovitostí, správa nemovitostí, služby v oblasti nemovitostí, poradenství v oblasti nemovitostí; správa majetku, pozemků a budov, služby správců nemovitostí, správa finančních záležitostí v oblasti nemovitostí; (37) zajišťování údržby a oprav domů a bytů včetně prohlídek a oprav technických zařízení, revizí, služby údržbářské.
(591) Barevná
(730) **LAIMAREN a.s.**, Bezručova 153/9, Plzeň, Vnitřní Město, 30100, CZ
(740) LANGROVA, s.r.o., Skřetova 1011/48, Plzeň, Jižní Předměstí, 30100

(210) **O-543525**
(220) 06.11.2017
(320) 06.11.2017
(511) 9, 35, 41, 42
(540)

GeoCzech

(510) (9) databáze, počítačové databáze, elektronické databáze, software, aplikační software, počítačový software, systémy zpracování dat, počítačový software v oblasti elektronického publikování; (35) počítačové databáze (sbírání informací do -), zpracování dat, počítačové zpracování dat, elektronické zpracování dat; (41) elektronické publikování; (42) geodézie, zeměměřičství, geodézie, pozemní a silniční geodézie, geologický výzkum, geologický průzkum, vývoj softwaru počítačové databáze, vytváření softwaru, tvorba počítačového softwaru, navrhování počítačového softwaru, zakázková tvorba počítačových programů, softwaru a kódů pro tvorbu webových stránek na internetu, webhostingové služby a software jako služba a pronájem softwaru, webhosting, navrhování webu, pronájem webových serverů, správa webových stránek, správa webových stránek pro třetí osoby, návrh, vytváření, hosting a správa webových stránek pro jiné subjekty, programování webových stránek, programování softwaru pro vývoj webových stránek, poskytování informací o počítačových technologiích a programování prostřednictvím webových stránek.

(730) **Orlík Antonín Ing., Ph.D.**, Výškovická 2550/104, Ostrava, Zábřeh, 70030, CZ

(210) **O-543550**
(220) 06.11.2017
(320) 06.11.2017
(511) 43
(540)



(510) (43) delikatesy (restaurace), restaurace (služby), služby restaurace (braserie), služby tempura restaurace, restaurace rychlého občerstvení, restaurace servírující porcované maso, restaurace s odnosem jídel s sebou, poskytování jídla a nápojů, catering (zajišťování jídla a nápojů pro instituce), catering (zajišťování jídla a nápojů pro bankety), cateringové služby pro exteriér, cateringové služby pro hotely, gastronomické služby, mobilní cateringové služby, organizace cateringu na narozeninových oslavách, služby v oblasti pohostinství, služby barů, bufetové služby, bufety rychlého občerstvení.
(730) **KASKÁDA BRNO s.r.o.**, Stránského 3033/28, Brno, Žabovřesky, 61600, CZ
(740) Mgr. Aleš Vymazal, advokát, Marie Steyskalové 686/38, Brno, Žabovřesky, 61600

(210) **O-543728**
(220) 13.11.2017
(320) 13.11.2017
(511) 29, 35, 43
(540)



(510) (29) mléčné výrobky a jejich náhražky, oleje a tuky, polévky a vývary, masové výtahy, ptačí vejce a vaječné výrobky, ryby, plody moře a měkkýši, střívkva na uzeniny, přírodní a umělá, upravený hmyz a larvy, zpracované ovoce, houby a zelenina (včetně ořechů a luštěnin), maso a masné výrobky; (35) reklamní, marketingové a propagační služby, administrativa prodeje, dojednávání dohod týkajících se prodeje a nákupu zboží, nákup zboží a služeb pro jiné podniky, nákupní objednávky (administrativní zpracování), online objednávkové služby, pořádání a vedení prodejních akcí týkajících se hospodářských zvířat, pořádání podnikových prezentací spojených s nákupem a prodejem výrobků, poskytování informací zákazníkům o výrobku, poskytování obchodního prostoru on-line pro nakupující a prodávající výrobků a služeb, služby v oblasti dovozu a vývozu, maloobchodní prodej alkoholických nápojů s výjimkou piva, maloobchodní prodej čajů, maloobchodní prodej cukrářských výrobků, maloobchodní prodej čokolády, maloobchodní prodej dezertů, maloobchodní prodej krmiva pro zvířata, maloobchodní prodej masa, maloobchodní prodej kakaa, maloobchodní prodej kávy, maloobchodní prodej mléčných výrobků, maloobchodní prodej mořských plodů, maloobchodní prodej nealkoholických nápojů, maloobchodní prodej pečiva, maloobchodní prodej piva, maloobchodní prodej přípravků na výrobu nápojů, maloobchodní prodej tabáku, maloobchodní prodej tabákových předmětů, maloobchodní prodej vybavení pro vaření jídel,

maloobchodní prodej vybavení pro zmrazování, maloobchodní prodej vybavení pro chlazení (potravin a nápojů), maloobchodní služby poskytované prostřednictvím katalogů týkající se alkoholických nápojů (s výjimkou pív), maloobchodní služby poskytované prostřednictvím katalogů týkající se nealkoholických nápojů, maloobchodní služby poskytované prostřednictvím katalogů týkající se k piv, maloobchodní služby týkající se potravin poskytované prostřednictvím celosvětových počítačových sítí, maloobchodní služby týkající se umělých kožešin, maloobchodní služby v oblasti cukrovinek, maloobchodní služby v oblasti lahůdek, maloobchodní služby vztahující se k potravinám, maloobchodní služby zaměřené na ovoce, maloobchodní zásilkové služby týkající se nealkoholických nápojů, maloobchodní zásilkové služby týkající se pív, maloobchodní zásilkové služby týkající se potravin, maloobchodní zásilkové služby týkající se alkoholických nápojů (s výjimkou pív), velkoobchodní prodej alkoholických nápojů s výjimkou piva, velkoobchodní prodej čajů, pronájem prodejních stánků, velkoobchodní prodej cukrářských výrobků, velkoobchodní prodej dezertů, velkoobchodní prodej kaka, velkoobchodní prodej kávy, velkoobchodní prodej masa, velkoobchodní prodej mléčných výrobků, velkoobchodní prodej mořských plodů, velkoobchodní prodej nealkoholických nápojů, velkoobchodní prodej pečiva, velkoobchodní prodej piva; (43) catering - jídlo a nápoje pro instituce, bufetové služby, bistra (služby), čajovny, denní bary (v restauraci, hotelu), gastronomické služby, jídelny (závodní -), kavárna, informace o restauracích (služby), podávání jídel a nápojů, pořádání banketů, poskytování recenzí restaurací a barů, příprava jídel, restaurační služby, rezervací služby pro objednávku jídel, rezervace v restauracích (služby)..

- (730) **EUROPEC SE**, Brožíkova 2734/11, Plzeň, Jižní Předměstí, 30100, CZ
(740) Mgr. Martina Tetzeliová, advokát, Mgr. Martina Tetzeliová, U Svěpomoci 2020/9, Plzeň, Jižní Předměstí, 30100

(210) **O-543753**

- (220) 14.11.2017
(320) 14.11.2017
(511) 9, 35, 38, 41
(540)

zkoukni to

- (510) (9) počítačový software, magnetické nebo optické nosiče zvukových nebo obrazových záznamů nahrané i nenahrané, nosiče dat optické, nosiče dat magnetické, nosiče zvukových nahrávek, operační systémy (nahrané programy), přístroje pro záznam, přenos nebo reprodukci zvuku či obrazu, antény, vysílače, software na magnetických nosičích, videokazety a audiokazety nahrané i nenahrané, gramofonové desky, audiovizuální programy na nosičích záznamů i v digitální podobě, kompaktní disky (audio-video), videodisky, informace a záznamy v elektronické podobě na nosičích záznamů; (35) marketingové studie, nábor zaměstnanců, pomoc při řízení obchodních a průmyslových podniků, obchodní činnost v oblasti výše uvedených výrobků ve tř. 9, obchodní management a podnikové poradenství, obchodní nebo podnikatelské informace, obchodní nebo podnikatelský průzkum, obchodní reklama, organizování výstav k obchodním a reklamním účelům, personální poradenství, systemizace informací do počítačových databází, poradenství v obchodní činnosti, pronájem reklamní doby v komunikačních médiích, pronájem reklamních materiálů, propagační činnost, reklama, rozhlasová reklama, inzerce, obchodní administrativa, podpora prodeje zboží s výše uvedenými výrobky ve třídě 9, komerční informační kancelář, aktualizace reklamních nebo inzertních materiálů, rozšiřování reklamních nebo inzertních materiálů, pronájem reklamních ploch, vydávání, zveřejňování a publikování reklamních textů, vydávání propagačních a inzertních textů, zpracování textů, marketingové služby, služby ekonomických poradců, průzkum trhu, kancelářské práce; (38) telekomunikace, rozhlasové vysílání, televizní vysílání, vysílání kabelové televize, komunikace prostřednictvím mobilních telefonů, počítačová komunikace, komunikace pomocí počítačových terminálů, přenášení pomocí satelitních družic,

agentury tiskové, pronájem zařízení pro přenos informací, přenos zpráv a obrazových informací pomocí počítače, přenos faxem, půjčování telekomunikačních zařízení, telefonické služby, telexové služby; (41) služby digitálního zpracování obrazu, elektronické publikování, klubové služby (výchovně - zábavné), konference, organizování kulturních nebo vzdělávacích výstav, organizování kulturních představení, poskytování on-line elektronických publikací, provozování her on-line (z počítačové sítě), výroba rozhlasového a televizního vysílání, pronájem rozhlasových a televizních přijímačů, školení, výroba rozhlasových a televizních programů, televizní zábava, vydávání elektronických knih a časopisů on-line, výchovná, vzdělávací a zábavní činnost, organizování kulturních, vzdělávacích a zábavních akcí, agenturní činnost v oblasti kultury a vzdělávání, organizace zábavních pořadů a soutěží, obstaravatelská a zprostředkovatelská činnost v oblasti kultury a zábavy, informace o možnostech zábavy a vzdělávání, rozhlasová zábava, diskotéky, živá vystoupení, estrády, karaoke, zpravodajské služby, agentury spadající do této třídy, organizování a vedení seminářů a konferencí, služby nahrávacího studia, pronájem zvukového nahrávacího studia, pronájem audio nahrávek.

- (591) Barevná
(730) **Zkoukni to s.r.o.**, Kopernikova 794/6, Praha 2, 12000, CZ
(740) AK Erhartová Vitek & Partners, JUDr. Olga Erhartová, advokátka, Šafaříkova 201/17, Praha 2, 12000

(210) **O-543788**

- (220) 15.11.2017
(320) 15.11.2017
(511) 14, 21, 35
(540)

Drop Duo

- (510) (14) bižuterie, bižuterní ozdoby, kameny pro bižuterii a šperky, perly (klenoty), šperkařské a bižuterní polotovary, vzácné kovy a jejich slitiny a z nich zhotovené šperky, prsteny, přívěšky, náramky, výrobky z posříbeného nebo pozlaceného kovu a z nich zhotovené šperky, prsteny, přívěšky, náramky, drahokamy, hodinářské potřeby a chronometrické přístroje; (21) křišťálové sklo, výrobky křišťálového a barevného skla spadající do této třídy, skleněné dekorační hranoly, sklo křemenné jako polotovar, jiné než pro stavebnictví, bloky z křišťálového a barevného skla jako polotovar, jiné než pro stavebnictví, skleněné figurky; (35) velkoobchodní a maloobchodní činnost v oblasti bižuterie, skla, dřevěných výrobků, hraček, papírenského zboží, řízení a provozování obchodů a internetových obchodů, maloobchodních prodejen s bižuterií, reklama, řízení podnikové činnosti, obchodní administrativa, kancelářské práce, přeskupování různého zboží (kromě jejich přepravy).
(730) **All Beads Cz s.r.o.**, Palackého 3145/41, Jablonec nad Nisou, 46601, CZ
(740) RETROPATENT s.r.o., Dobiášova 1246/29, Liberec VI-Rochlice, 46006

(210) **O-543817**
(220) 16.11.2017
(320) 16.11.2017
(511) 29, 30, 43
(540)

DANIEL'S BURGER

(510) (29) ajvar (konzervované papriky), albuminová mléka, algináty pro kulinářské použití, aloe vera pro lidskou spotřebu, ančovičky, ne živé, arašidové máslo, arašidové mléko, arašidové mléko pro kulinářské použití, artyčoky, konzervované, bílkoviny pro kulinářské použití, bramborové lupínky, bramborové lupínky s nízkým obsahem tuku, bramborové vločky, brusinková omáčka (kompot), bujónové koncentráty, bujónové přípravky, bujóny, bulgogi (korejský pokrm z hovězího masa), cibulové kroužky, citrónová šťáva pro kulinářské použití, datle, dršťky, drůbež, ne živá, dušené ovoce, džemy, escamole (jedlé larvy mravenců, upravené), extra panenský olivový olej, falafel, galbi (grilovaný masový pokrm), garnáti, ne živí, guacamole (pomazánka z avokáda), humři, ne živí, humus (cizrnová pomazánka), jablečné pyré, játra, játrová paštika, jedlá ptačí hnízda, jedlé kytice ze zpracovaného ovoce, jedlé tuky, jedlý hmyz, ne živý, jelita, jogurt, kakaové máslo potravinářské, kandované ořechy, kandované ovoce, kaviár, kefir (mléčný nápoj), kimčchi (pokrm z kvašené zeleniny), knedlíky na bázi brambor, kokosové máslo, kokosové mléko, kokosové mléko pro kulinářské použití, kokosový olej potravinářský, kokosový tuk, kompoty, kondenzované mléko, konzervovaná cibule, konzervovaná čočka, konzervovaná zelenina, konzervované fazole, konzervované houby, konzervované lanýžy, konzervované maso, konzervované olivy, konzervované ovoce, konzervované plody bobulovin, konzervované ryby, konzervované sójové boby pro potravinářské účely, konzervovaný česnek, konzervovaný hrášek, korýši, ne živí, kostní olej jedlý, krémy se zeleninovým základem, krevety, ne živé, krokety, kukly bource morušového pro lidskou spotřebu, kukuřičný olej potravinářský, kukuřičný olej potravinářský, kumys (mléčný nápoj), kvašená zelenina, kysané zelí, kyselé okurky, langusty, ne živé, lecitin pro kulinářské použití, lilková pasta, lneňá semínka pro kulinářské použití, lososi, ne živí, lůj pro potravinářské účely, lyofilizovaná zelenina, lyofilizované maso, mandlové mléko, mandlové mléko pro kulinářské použití, margarín, marmeláda, máslo, máslový krém, maso, maso sušené mrazem, masové aspiky, huspenina, masové konzervy, masové výtazky, měkkýši, ne živí, mléčné koktejly, mléčné kvasinky pro kulinářské použití, mléčné nápoje s převažujícím podílem mléka, mléčné výrobky, mléko, mleté mandle, mořské okurky (sumýši), ne živí, mražené ovoce, mušle, ne živé, náhražky mléka, nápoje na bázi arašidového mléka, nápoje na bázi kokosového mléka, nápoje na bázi mandlového mléka, nasolená masa, nasolené ryby, nealkoholický vaječný likér, ochucené ořechy, olivový olej potravinářský, opečené mořské řasy, ovesné mléko, ovoce konzervované v alkoholu, ovoce obalené v cukru, ovocná dřev, ovocná kůra, ovocné konzervy, ovocné lupínky, ovocné saláty, ovocné želé, palmový olej potravinářský, palmový olej z jader potravinářský, párky na tyčce (v kukuřičném těstíčku), párky v rohlíku, párky, klobásy, salámy, pasta ze zeleninové dužiny, pektin pro kulinářské použití, pokrmy z ryb pro lidskou spotřebu, polévky, pomazánky na bázi ořechů, pomazánky na chléb obsahující tuk, potravinářské oleje, potraviny na bázi ryb, prostokvasha (kyselé mléko), proteinová mléka, přípravky na zeleninové polévky, přípravky pro přípravu polévek, přírodní a umělá uzenáská střívkva, pyl upravený jako potravina, raci, ne živí, rajčatová šťáva na vaření, rajčatové pyré, rajčatový protlak, rozinky, ryazhenka (pečené kvašené mléko), rybí filé, rybí konzervy, rybí pěny, ryby, ne živé, rýžové mléko, rýžové mléko pro kulinářské použití, řepkový olej potravinářský, sádlo, špek, sardinky, ne živé, sezamový olej potravinářský, slanina, sledi, ne živí, slunečnicový olej potravinářský, smažené pokrmy z brambor, smetana (mléčný výrobek), smetana (zakysaná), sójové mléko, sójový olej potravinářský, sušená vejce, sušená zelenina, sušené mléko, sušený kokos, svačinky na bázi ovoce, sýr, syrovátka, syřidlo, škeble, ne živé, šlehačka, šnečí vajíčka ke konzumaci, šunka, tahini (pasta ze sezamových semínek), tmavá tlačěnka (krevní uzennina), tofu, tukové násady pro výrobu jedlých tuků,

tuňáci, ne živí, tvaroh, upravená semena, upravená slunečnicová semínka, upravené arašidy, upravené lískové oříšky, upravené ořechy, upravené ryby, jikry, ostřice, ne živé, uzenniny, uzenniny obsahující krev, uzenniny v těstíčku, vaječný bílek, vaječný žloutek, vařená zelenina, vejce, vepřové maso, výtazky z mořských řas pro potravinářské účely, vývarové koncentráty, vývary, vyzina pro potravinářské účely, yakitori, zázvorový džem, zelenina sušená mrazem, zeleninové konzervy, zeleninové pěny, zeleninové saláty, zeleninové šťávy na vaření, zpracovaná sladká kukuřice, zvířina, zvířecí morek pro potravinářské účely, yakitori, zázvorový džem, zelenina sušená mrazem, zeleninové konzervy, zeleninové pěny, zeleninové saláty, zeleninové šťávy na vaření, zpracovaná sladká kukuřice, zvířina, zvířecí morek pro potravinářské účely, želatina, želé, aspiky, rosoly jedlé; (30) agávosý sirup (přírodní sladidlo), anýz, arašidové cukrovinky, aromatické přípravky pro potravinářské účely, badyán, baozi (nadívané bocháňky), bibimbap (rýže s kousky zeleniny a masa), bombony, bramborová mouka, burritos, celerová sůl, cereální tyčinky, cereální tyčinky s vysokým obsahem proteinů, cikorka (náhražka kávy), cukr, cukrářské polevy (na dorty), cukrářské výrobky, cukrovinkové ozdoby na dorty, cukrovinky, cukrovinky ke zdobení vánočního stromečku, čaj, čatni (dochucovadlo), čokoláda, čokoládové nápoje s mlékem, čokoládové ozdoby na dorty, čokoládové pěny, čokoládové pomazánky s oříšky, dezertní pěny (cukrářské výrobky), dochucovadla, dorty, drcený ječmen, drcený oves, droždí, fazolová mouka, fondány (cukrovinky), gimnap (korejský rýžový pokrm), glazura na šunku, glukóza pro kulinářské použití, hořčice, hořčičná mouka, hotová jídla na bázi nudlí, hřebíček (koření), chalva, cheeseburgery (sendviče), chléb, chow-chow (dochucovadlo), instantní rýže, jarní závitky, ječná mouka, jedlá soda (soda bikarbona potravinářská), jedlý papír, jedlý rýžový papír, jiaozi (plněné knedlíčky), kakao, kakaové nápoje s mlékem, kandys, kapary, karamely (bombony), kari (koření), káva, kávové nápoje s mlékem, kečup, knedlíky na bázi mouky, kokosový karamel, koláče, konzervované zahradní bylinky (koření přísady), koření, kostky ledu, krekry, kroupy pro lidskou spotřebu, křehké pečivo - sušenky, kuchyňská sůl, kukuřičná kaše, kukuřičná krupice, kukuřičná mouka, kukuřičné lupínky, kurkuma, kuskus (semolina), kvasnice do těst, květy nebo listy jako náhražka čaje, kypřicí prášek do pečiva, kypřicí prostředky, led na osvěžení, led, přírodní nebo umělý, ledový čaj, lékořice (cukrovinka), lepek jako potravina, lepkové přísady, lisovaný česnek (ochucovadlo), lívance, palačinky, lneňá semínko pro kulinářské použití (chuťová přísada), loupáný ječmen, loupáný oves, lyofilizovaná jídla s rýží jako hlavní složkou, lyofilizovaná jídla s těstovinami jako hlavní složkou, majonéza, makaróny, makronky (cukroví), maltóza, mandlové cukrovinky, mandlové těsto, marcipán, marinády, masové koláče, masové šťávy, mateří kašička, med, melasa pro potravinářské účely, menší koláče, mentol do cukrovinek, mentolové cukrovinky, minizákusky (dortíky), miso (ochucovadlo), mletá kukuřice, mořská voda na vaření, mořské řasy (ochucovadlo), mouka, mrazem sušená jídla s rýží jako hlavní složkou, mrazem sušená jídla s těstovinami jako hlavní složkou, mražený jogurt (mražený sladký výrobek), müsli, muškátový oříšek, náhražky kávy, nápoje na bázi čaje, nápoje na bázi čokolády, nápoje na bázi heřmánku, nápoje na bázi kakaa, nápoje na bázi kávy, nekynutý chléb, neprážená káva, nové koření, nudle, nudle (vermicelli), ocet, ochucovadla, okonomijaki (japonské slané placky), omáčky (dochucovadla), omáčky na těstoviny, onigiri (rýžové koule), ořechová mouka, ořechy v čokoládě, ovesná mouka, ovesné vločky, ovocné omáčky (pasírované), ovocné želé (cukrovinky), palmový cukr, paprika (koření), párky v rohlíku (sendviče), pasta ze sójových bobů (ochucovadlo), pastilky (cukrovinky), paštiky zapečené v těstě, pečivo (typu housky, rohlíky), pelmeně (knedlíčky plněné masem), pendrek (cukrovinka), pepř, pemík, pesto (omáčka), picalilli, pивní ocet, pizza, pojiva do uzennin, pojiva do zmrzlin, pomazánky na bázi čokolády, potravinářské esence, s výjimkou éterických esencí a esenciálních olejů, potraviny na bázi ovsy, pralinky, prašky na přípravu zmrzlin, pražená kukuřice, pražená kukuřice (popcorn), produkty určené ke konzumaci v mraženém stavu, propolis, příchutě do dortů, jiné než esenciální oleje, příchutě do kávy, příchutě do nápojů, jiné než esenciální oleje, příchutě do potravin, jiné než esenciální oleje, přípravky pro zjemnění masa pro domácí použití, přípravky z obilovin, přírodní sladidla, pšeničná mouka, pudink, pudinky, quiche (slaný koláč), rajčatová omáčka, ramen (japonské polévky na bázi nudlí), ravioli, rostlinné přípravky používané jako náhražky kávy, rýže, rýžová dř pro kulinářské použití, rýžové chlebičky, rýžový pudink, ságo, salátové zálivky, dresinky, semolina, sendviče, sezamová semínka (chuťová přísada), skořice (koření), slad pro lidskou spotřebu, sladké zemle briošky, sladové sušenky, sladový výtazek pro potravinářské účely, směsi na dorty, směsi na přípravu těsta na okonomijaku (japonské slané placky), sójová mouka, sójová omáčka, sorbety (zmrzliny), strouhanka, suchary, sůl ke konzervaci potravin, sušenky, suší, svačinné občerstvení na bázi cereálií, svačinné občerstvení na bázi rýže, šafrán (koření), škrob pro potravinářské účely, špagety, tabbouleh (arabský salát), tacos, tapioka, tapioková mouka, těsta

na dorty, těsto, těsto na přípravu pečiva, těstoviny, tortily, trestí, ne léčebné, vafle, vanilin (náhražka vanilky), vanilkové příchutě pro kulinářské použití, vareniki (plněné knedlíčky), vermiceli (nudle), vinný kámen pro kulinářské použití, vločky (cereální výrobky), zahušťovací přípravky pro vaření pokrmů, zázvor (koření), zeleninové a ovocné omáčky k masům (dochucovadla), zlatý sirup, zmrzlina, zpracovaná semena jako chuťové přísady, zrcadlové polevy (glazury), ztužovače šlehačky přípravky na ztužení šlehačky, žvýkačky; (43) bary, bufety, dětské jesle, domovy pro seniory, hotelové služby, jídelny, kavárny, modelování potravin, motely, penziony, penziony pro zvířata, prázdninové tábory (ubytování), pronájem jednacích místností, pronájem kuchyňských přístrojů, pronájem osvětlovacího zařízení, pronájem přechodného ubytování, pronájem přenosných staveb, pronájem stanů, pronájem zásobníků na pitnou vodu, pronájem židli, stolů, ubrusů, skleněného nádobí, provozování kempů, restaurace, rezervace přechodného ubytování, rezervace ubytování v hotelech, rezervace ubytování v penzionech, samoobslužné jídelny, samoobslužné restaurace, služby recepce pro přechodné ubytování (správa odjezdů a příjezdů), služby ubytovací kanceláře (hotely, penziony), turistické ubytovny, vašoku restaurace, zajištění stravování.

- (730) **Daniels-burger s.r.o.**, Bělohlánská 60/4, Praha 9 - Čakovice, 19600, CZ
(740) AK Erhartová Vítek & Partners, Mgr. Ondřej Dlouhý, Šafaříkova 201/17, Praha 2, Vinohrady, 12000

- (210) **O-543818**
(220) 16.11.2017
(320) 16.11.2017
(511) 29, 30, 43
(540)



- (510) (29) ajvar (konzervované papriky), albuminová mléka, algináty pro kulinářské použití, aloe vera pro lidskou spotřebu, ančovičky, ne živé, arašidové máslo, arašidové mléko, arašidové mléko pro kulinářské použití, artyčoky, konzervované, bílkoviny pro kulinářské použití, bramborové lupínky, bramborové lupínky s nízkým obsahem tuku, bramborové vločky, brusinková omáčka (kompot), bujónové koncentráty, bujónové přípravky, bujóny, bulgogi (korejský pokrm z hovězího masa), cibulové kroužky, citrónová šťáva pro kulinářské použití, datle, dršťky, drůbež, ne živá, dušené ovoce, džemy, escamole (jedlé larvy mravenců, upravené), extra panenský olivový olej, falafel, galbi (grilovaný masový pokrm), garnáti, ne živí, guacamole (pomazánka z avokáda), humři, ne živí, humus (cizrnová pomazánka), jablečné pyré, játra, játrová paštika, jedlá ptačí hnízda, jedlé kytice ze zpracovaného ovoce, jedlé tuky, jedlý hmyz, ne živý, jelita, jogurt, kakaové máslo potravinářské, kandované ořechy, kandované ovoce, kaviár, kefir (mléčný nápoj), kimčchi (pokrm z kvašené zeleniny), knedlíky na bázi brambor, kokosové máslo, kokosové mléko, kokosové mléko pro kulinářské použití, kokosový olej potravinářský, kokosový tuk, kompoty, kondenzované mléko, konzervovaná cibule, konzervovaná čočka, konzervovaná zelenina, konzervované fazole, konzervované houby, konzervované lanýže, konzervované maso, konzervované olivy, konzervované ovoce, konzervované plody bobulovin, konzervované ryby, konzervované sójové boby pro potravinářské účely, konzervovaný česnek, konzervovaný hrášek, korýši, ne živí, kostní olej jedlý, krémy se zeleninovým základem, krevety, ne živé, krokety, kukly bource morušového pro lidskou spotřebu, kukuřičný olej potravinářský, kukuřičný olej potravinářský, kumys (mléčný nápoj), kvašená zelenina, kysané zelí, kyselé okurky, langusty, ne živé, lecitin pro kulinářské použití, lilková pasta, lněná semínka pro kulinářské použití, lososi, ne živí, lůj pro potravinářské účely, lyofilizovaná zelenina, lyofilizované maso, mandlové mléko, mandlové mléko pro kulinářské použití, margarín, marmeláda, máslo, máslový krém, maso, maso sušené mrazem, masové

aspiky, huspenina, masové konzervy, masové výtažky, měkkýši, ne živí, mléčné koktejly, mléčné kvasinky pro kulinářské použití, mléčné nápoje s převažujícím podílem mléka, mléčné výrobky, mléko, mleté mandle, mořské okurky (sumýši), ne živí, mražené ovoce, mušle, ne živé, náhražky mléka, nápoje na bázi arašidového mléka, nápoje na bázi kokosového mléka, nápoje na bázi mandlového mléka, nasolená masa, nasolené ryby, nealkoholický vaječný likér, ochucené ořechy, olivový olej potravinářský, opečené mořské řasy, ovesné mléko, ovoce konzervované v alkoholu, ovoce obalené v cukru, ovocná dřev, ovocná kůra, ovocné konzervy, ovocné lupínky, ovocné saláty, ovocné želé, palmový olej potravinářský, palmový olej z jader potravinářský, párky na tyčce (v kukuřičném těstíčku), párky v rohlíku, párky, klobásy, salámy, pasta ze zeleninové dužiny, pektin pro kulinářské použití, pokrm z ryb pro lidskou spotřebu, polévky, pomazánky na bázi ořechů, pomazánky na chléb obsahující tuk, potravinářské oleje, potraviny na bázi ryb, prostokvasha (kyselé mléko), proteinová mléka, přípravky na zeleninové polévky, přípravky pro přípravu polévek, přírodní a umělá uzenářská střívkva, pyl upravený jako potravina, raci, ne živí, rajčatová šťáva na vaření, rajčatové pyré, rajčatový protlak, rozinky, ryazhenka (pečené kvašené mléko), rybí filé, rybí konzervy, rybí pěny, ryby, ne živé, rýžové mléko, rýžové mléko pro kulinářské použití, řepkový olej potravinářský, sádlo, špek, sardinky, ne živé, sezamový olej potravinářský, slanina, sledí, ne živí, slunečnicový olej potravinářský, smažené pokrm z brambor, smetana (mléčný výrobek), smetana (zakysaná), sójové mléko, sójový olej potravinářský, sušená vejce, sušená zelenina, sušené mléko, sušený kokos, svačinky na bázi ovoce, sýr, syrovátka, syřidlo, škeble, ne živé, šlehačka, šnečí vajíčka ke konzumaci, šunka, tahini (pasta ze sezamových semínek), tmavá tlačenka (krevní uzenina), tofu, tukové násady pro výrobu jedlých tuků, tuňáci, ne živí, tvaroh, upravená semena, upravená slunečnicová semínka, upravené arašidy, upravené lískové oříšky, upravené ořechy, upravené rybí jikry, ostřice, ne živé, uzeniny, uzeniny obsahující krev, uzeniny v těstíčku, vaječný bílek, vaječný žloutek, vařená zelenina, vejce, vepřové maso, výtažky z mořských řas pro potravinářské účely, vývarové koncentráty, vývary, vyzina pro potravinářské účely, yakitori, zázvorový džem, zelenina sušená mrazem, zeleninové konzervy, zeleninové pěny, zeleninové saláty, zeleninové šťávy na vaření, zpracovaná sladká kukuřice, zvěřina, zvířecí morek pro potravinářské účely, želatina, želé, aspiky, rosoly jedlé; (30) agávní sirup (přírodní sladidlo), anýz, arašidové cukrovinky, aromatické přípravky pro potravinářské účely, badyán, baozi (nádívané bochánky), bibimbap (rýže s kousky zeleniny a masa), bonbony, bramborová mouka, burritos, celerová sůl, cereální tyčinky, cereální tyčinky s vysokým obsahem proteinů, cikorka (náhražka kávy), cukr, cukrářské polevy (na dorty), cukrářské výrobky, cukrovinkové ozdoby na dorty, cukrovinky, cukrovinky ke zdobení vánočního stroměčku, čaj, čatni (dochucovadlo), čokoláda, čokoládové nápoje s mlékem, čokoládové ozdoby na dorty, čokoládové pěny, čokoládové pomazánky s oříšky, dezertní pěny (cukrářské výrobky), dochucovadla, dorty, drcený ječmen, drcený oves, droždí, fazolová mouka, fondány (cukrovinky), gimbap (korejský rýžový pokrm), glazura na šunku, glukóza pro kulinářské použití, hořčice, hořčičná mouka, hotová jídla na bázi nudlí, hřebíček (koření), chalva, cheeseburgery (sendviče), chléb, chow-chow (dochucovadlo), instantní rýže, jamí závitky, ječná mouka, jedlá soda (soda bikarbona potravinářská), jedlý papír, jedlý rýžový papír, jiaozi (plněné knedlíčky), kakao, kakaové nápoje s mlékem, kandys, kapary, karamely (bonbony), kari (koření), káva, kávové nápoje s mlékem, kečup, knedlíky na bázi mouky, kokosový karamel, koláče, konzervované zahradní bylinky (koření přísady), koření, kostky ledu, krekry, kroupy pro lidskou spotřebu, křehké pečivo - sušenky, kuchyňská sůl, kukuřičná kaše, kukuřičná krupice, kukuřičná mouka, kukuřičné lupínky, kurkuma, kuskus (semolina), kvasnice do těst, květy nebo listy jako náhražka čaje, kypřící prášek do pečiva, kypřící prostředky, led na osvěžení, led, přírodní nebo umělý, ledový čaj, lékořice (cukrovinka), lepek jako potravina, lepkové přísady, lisovaný česnek (ochucovadlo), lívance, palačinky, lněné semínko pro kulinářské použití (chuťová přísada), loupaný ječmen, loupaný oves, lyofilizovaná jídla s rýží jako hlavní složkou, lyofilizovaná jídla s těstovinami jako hlavní složkou, majonéza, makaróny, makronky (cukroví), maltóza, mandlové cukrovinky, mandlové těsto, marcipán, marinády, masové koláče, masové šťávy, mateří kašička, med, melasa pro potravinářské účely, menší koláče, mentol do cukrovinek, mentolové cukrovinky, minizákusky (dortíky), miso (ochucovadlo), mletá kukuřice, mořská voda na vaření, mořské řasy (ochucovadlo), mouka, mrazem sušená jídla s rýží jako hlavní složkou, mrazem sušená jídla s těstovinami jako hlavní složkou, mražený jogurt (mražený sladký výrobek), müsli, muškátový oříšek, náhražky kávy, nápoje na bázi čaje, nápoje na bázi čokolády, nápoje na bázi heřmánku, nápoje na bázi kakaa, nápoje na bázi kávy, nekynutý chléb, neprażená

káva, nové koření, nudle, nudle (vermicelli), ocet, ochucovadla, okonomijaki (japonské slané placky), omáčky (dochucovadla), omáčky na těstoviny, onigiri (rýžové koule), ořechová mouka, ořechy v čokoládě, ovesná mouka, ovesné vločky, ovocné omáčky (pasírované), ovocné želé (cukrovinky), palmový cukr, paprika (koření), párky v rohlíku (sendviče), pasta ze sójových bobů (ochucovadlo), pastilky (cukrovinky), paštiky zapečené v těstě, pečivo (typu housky, rohlíky), pelmeně (knedlíčky plněné masem), pendrek (cukrovinka), pepř, perník, pesto (omáčka), picalilli, pivní ocet, pizza, pojiva do uzenin, pojiva do zmrzlin, pomazánky na bázi čokolády, potravinářské esence, s výjimkou éterických esencí a esenciálních olejů, potraviny na bázi ovsa, pralinky, prášky na přípravu zmrzlin, pražená kukuřice, pražená kukuřice (popcorn), produkty určené ke konzumaci v mraženém stavu, propolis, přichutě do dortů, jiné než esenciální oleje, přichutě do kávy, přichutě do nápojů, jiné než esenciální oleje, přichutě do potravin, jiné než esenciální oleje, přípravky pro zjemnění masa pro domácí použití, přípravky z obilovin, přírodní sladidla, pšeničná mouka, pudink, pudinky, quiche (slaný koláč), rajčatová omáčka, ramen (japonské polévky na bázi nudlí), ravioli, rostlinné přípravky používané jako náhražky kávy, rýže, rýžová drť pro kulinářské použití, rýžové chlebičky, rýžový pudink, ságo, salátové zálivky dresinky, semolina, sendviče, sezamová semínka (chuťová přísada), skořice (koření), slad pro lidskou spotřebu, sladké zemle briošky, sladové sušenky, sladový výtažek pro potravinářské účely, směsi na dorty, směsi na přípravu těsta na okonomijaku (japonské slané placky), sójová mouka, sójová omáčka, sorbety (zmrzlina), strouhanka, suchary, sůl ke konzervaci potravin, sušenky, suši, svačtinové občerstvení na bázi cereálií, svačtinové občerstvení na bázi rýže, šafrán (koření), škrob pro potravinářské účely, špagety, tabbouleh (arabský salát), tacos, tapioka, tapioková mouka, těsta na dorty, těsto, těsto na přípravu pečiva, těstoviny, tortily, trestí, ne léčebné, vafle, vanilin (náhražka vanilky), vanilkové přichutě pro kulinářské použití, vareniki (plněné knedlíčky), vermiceli (nudle), vinný kámen pro kulinářské použití, vločky (cereální výrobky), zahušťovací přípravky pro vaření pokrmů, zázvor (koření), zeleninové a ovocné omáčky k masům (dochucovadla), zlatý sirup, zmrzlina, zpracovaná semena jako chuťové přísady, zrcadlové polevy (glazury), ztužovače šlehačky přípravky na ztužení šlehačky, žvýkačky; (43) bary, bufety, dětské jesle, domovy pro seniory, hotelové služby, jídelny, kavárny, modelování potravin, motely, penziony, penziony pro zvířata, prázdninové tábory (ubytování), pronájem jednacích místností, pronájem kuchyňských přístrojů, pronájem osvětlovacího zařízení, pronájem přechodného ubytování, pronájem přenosných staveb, pronájem stanů, pronájem zásobníků na pitnou vodu, pronájem židli, stolů, ubrusů, skleněného nádobí, provozování kempů, restaurace, rezervace přechodného ubytování, rezervace ubytování v hotelech, rezervace ubytování v penzionech, samoobslužné jídelny, samoobslužné restaurace, služby recepce pro přechodné ubytování (správa odjezdů a příjezdů), služby ubytovací kanceláře (hotely, penziony), turistické ubytovny, vašoku restaurace, zajištění stravování.

- (730) **Daniels-burger s.r.o.**, Bělohlávkova 60/4, Praha 9 - Čakovice, 19600, CZ
(740) AK Erhartová Vítek & Partners, Mgr. Ondřej Dlouhý, Šafaříkova 201/17, Praha 2, Vinohrady, 12000

- (210) **O-543819**
(220) 16.11.2017
(320) 16.11.2017
(511) 20, 22, 24, 35
(540)



- (510) (20) nábytek ze dřeva, zahradní nábytek vyrobený ze dřeva, police ke skladování vyrobené převážně ze dřeva (nábytek), postele a lůžka, lůžkoviny, matrace, polštáře a podušky, postele ze dřeva, dřevěný nábytek pro domácnost, zahradní nábytek, nábytek do ložnice, skříně do ložnic, nábytek do obývacích pokojů, soupravy do přijímacího pokoje, dětský nábytek, kancelářský nábytek, židle jako kancelářský nábytek, kuchyňský nábytek; (22) houpačká síť, visutá lůžka; (24) ložní prádlo a přikrývky,

ložní prádlo, prošívané pokrývky (ložní prádlo), ložní prádlo pro malé děti, ložní prádlo z netkaného textilního materiálu; (35) maloobchodní služby zaměřené na prodej nábytku, velkoobchodní prodej nábytku, poskytování obchodního prostoru on-line pro nakupující a prodávající výrobků a služeb.

- (591) Barevná
(730) **Pahl Lenka**, Jana Žižky 54, Slavonice, 37881, CZ

- (210) **O-543845**
(220) 20.11.2017
(320) 20.11.2017
(511) 9, 16, 25, 28, 35, 36, 39, 41, 43, 44
(540)



- (510) (9) nosiče informací, obrazu a/nebo zvuku všeho druhu v rozsahu třídy 9, elektronické publikace; (16) nosiče informací všeho druhu v rozsahu třídy 16 (tiskoviny, letáky, brožury, vstupenky, fotografie, jízdenky); (25) oděvy, obuv, kloboučnické zboží; (28) hry a hračky, nářadí pro sporty a různé hry spadající do této třídy; (35) reklama, propagace; (36) správa a pronájem vlastních objektů; (39) organizace cestování, zejména služby týkající se sdělování informací o cestování, dopravní služby; (41) organizování a pořádání akcí tělovýchovných, sportovních, kulturních, výchovných, odborných, osvětových a společenských; (43) ubytovací a stravovací služby; (44) služby sloužící k regeneraci a rekonvalescenci osob (zejména masáže, rehabilitace).
(591) Barevná
(730) **Český olympijský výbor**, Benešova 6, Praha 10, 10100, CZ
(740) Pavel Reichel a kol., Ing. Pavel Reichel, Lopatecká 14, Praha 4, 14700

- (210) **O-543847**
(220) 20.11.2017
(320) 20.11.2017
(511) 9, 16, 25, 28, 35, 36, 39, 41, 43, 44
(540)



- (510) (9) nosiče informací, obrazu a/nebo zvuku všeho druhu v rozsahu třídy 9, elektronické publikace; (16) nosiče informací všeho druhu v rozsahu třídy 16 (tiskoviny, letáky, brožury, vstupenky, fotografie, jízdenky); (25) oděvy, obuv, kloboučnické zboží; (28) hry a hračky, nářadí pro sporty a různé hry spadající do této třídy; (35) reklama, propagace; (36) správa a pronájem vlastních objektů; (39) organizace cestování, zejména služby týkající se sdělování informací o cestování, dopravní služby; (41) organizování a pořádání akcí tělovýchovných, sportovních, kulturních, výchovných, odborných, osvětových a společenských; (43) ubytovací a stravovací služby; (44) služby sloužící k regeneraci a rekonvalescenci osob (zejména masáže, rehabilitace).
(591) Barevná
(730) **Český olympijský výbor**, Benešova 6, Praha 10, 10100, CZ
(740) Pavel Reichel a kol., Ing. Pavel Reichel, Lopatecká 14, Praha 4, 14700

(210) **O-543848**
(220) 20.11.2017
(320) 20.11.2017
(511) 9, 16, 25, 28, 35, 36, 39, 41, 43, 44
(540)



(510) (9) nosiče informací, obrazu a/nebo zvuku všeho druhu v rozsahu třídy 9, elektronické publikace; (16) nosiče informací všeho druhu v rozsahu třídy 16 (tiskoviny, letáky, brožury, vstupenky, fotografie, jízdenky); (25) oděvy, obuv, kloboučnické zboží; (28) hry a hračky, nářadí pro sporty a různé hry spadající do této třídy; (35) reklama, propagace; (36) správa a pronájem vlastních objektů; (39) organizace cestování, zejména služby týkající se sdělování informací o cestování, dopravní služby; (41) organizování a pořádání akcí tělovýchovných, sportovních, kulturních, výchovných, odborných, osvětových a společenských; (43) ubytovací a stravovací služby; (44) služby sloužící k regeneraci a rekondici osob (zejména masáže, rehabilitace).

(591) Barevná
(730) Český olympijský výbor, Benešovská 6, Praha 10, 10100, CZ
(740) Pavel Reichel a kol., Ing. Pavel Reichel, Lopatecká 14, Praha 4, 14700

(210) **O-543891**
(220) 21.11.2017
(320) 21.11.2017
(511) 29, 30, 35
(540)



(510) (29) vejce a vaječné výrobky, jedlé oleje a tuky, maso a výrobky z něj, ryby a výrobky z nich, mléko a výrobky z něj, zelenina a ovoce potravinářsky upravené, hotová jídla z uvedených potravin; (30) těstoviny všeho druhu, mouka a výrobky z ní, semolína, těsto a výrobky z něj, výrobky z obilnin, pečivo, rýže a výrobky z ní, cukrovinky, čaj, káva, přípravky k dochucení potravin, koření, zálivky, majonézy a marinády, hotová jídla z uvedených potravin; (35) maloobchodní, velkoobchodní a elektronický prodej potravin, reklamní a marketingové činnosti, administrativa, předvádění výrobků, poradenství v oblasti obchodu, reklamní a prodejní akce.

(730) GASTRO POTRAVINY s.r.o., Platanová 2819, Louny, 44001, CZ
(740) Ing. Jiří Střelák, patentový zástupce, Šumberova 42, Praha 6, 16200

(210) **O-543914**
(220) 22.11.2017
(320) 22.11.2017
(511) 35, 36, 41
(540)



(510) (35) reklamní činnost, obchodní řízení, obchodní administrativa, kancelářské funkce, služby v obchodních centrech, jmenovitě organizační a profesionální správa obchodních center a marketing, organizace a koordinace každodenních operací a asistence, jmenovitě pořádání a vedení reklamních akcí, poradenské služby pro řízení podniku, asistence v oblasti obchodního nebo průmyslového řízení, šíření reklamních předmětů, reklama prostřednictvím přímých zásilek, služby pro styk s veřejností, vydávání propagačních textů, příprava propagačních sloupců, demonstrace zboží pro propagační účely, zprostředkování a uzavírání obchodních transakcí, včetně elektronického obchodování, zprostředkování obchodních a ekonomických kontaktů, a to i prostřednictvím Internetu, maloobchodní služby týkající se následujících výrobků: barvy, barviva, bělicí přípravky a jiné prostředky pro praní, čistící, lešticí, odmašťovací a brusné přípravky, mýdla, parfumerie, éterické oleje, kosmetika, vlasové vody, zubní pasty, průmyslové oleje a tuky, svíčky a knoty pro osvětlení, farmaceutické a veterinární přípravky, hygienické přípravky pro léčebné účely, dietetické látky pro léčebné účely, kojenecká výživa, náplasti, maloobchodní služby týkající se následujících výrobků: obzavozový materiál, dezinfekční prostředky, stavební materiály a konstrukční prvky z kovu, budovy a přenosné stavby z kovu, sochy a umělecká díla z obecného kovu, kovové dveře, kovová vrata, okna z kovu a okenní kryty z kovů, kontejnery a dopravní a obalové předměty z kovu, stroje a obráběcí stroje pro zpracování materiálů a výrobu, ruční nástroje a nářadí (ruční), přístroje, ruční zbraně, holicí strojky, maloobchodní služby týkající se následujících výrobků: přístroje pro záznam, přenos nebo reprodukci zvuku nebo obrazu, magnetické nosiče dat, záznamové disky, registrační pokladny, počítačové stroje, zařízení pro zpracování dat a počítače, hasicí přístroje, ortopedické výrobky, přístroje ke svícení, vaření, chlazení, větrání, zásobování vodou a sanitární účely, maloobchodní služby týkající se následujících výrobků: vozidla, ohňostroje, drahé kovy a jejich slitiny, ozdobné krabice z drahých kovů, krabice z drahých kovů, mince, trofeje z drahých kovů, sochy z drahých kovů a jejich slitin, oděvní ozdoby z drahých kovů, maloobchodní služby týkající se následujících výrobků: šperky, drahokamy, hodinky a chronometrické přístroje, hudební nástroje, papír, karton, desky, papírové kapesníky, samolepky, papírové pytle, papírové tašky, papírové krabice, papírové a lepenkové tabule, tiskoviny, knihařský materiál, fotografie, papírenské zboží, lepidla pro papírenské zboží nebo domácí potřeby, umělecké materiály, štětce, psací stroje a kancelářské potřeby (kromě nábytku), maloobchodní služby týkající se následujících výrobků: instruktážní a učební pomůcky (kromě přístrojů), plastové obaly, tiskařské stroje, tiskové bloky, pryž, gutaperča, guma, slída, pryžové kuličky, gumové rohože, dekorativní odznaky ze slídy, plasty v extrudované formě pro použití ve výrobě, balení, zastavovací a izolační materiály, ohebné trubky, nekovové, maloobchodní služby týkající se následujících výrobků: kůže a imitace kůže, kožené krabice, kožená pouzdra, kožené peněženky, kožené kufrы, cestovní tašky (kožené zboží), kožené šňůry, kůže pro nábytek, zvířecí kůže, useň, kufrы a cestovní tašky, deštníky, slunečníky a vycházkové hole, biče, postroje a sedlářské výrobky, stavební materiály (nekovové), nábytek, zrcadla, obrazové rámy, dřevěný nábytek, dřevěné figurky, dřevěné krabice, zátky, korkové kazety, korkové tabule (zařízení), nábytek z rákosy, proutěné koše, proutěné kazety, kontejnery z rohoviny, kostní nádoby, kostní figurky, kostní busty, klenoty ze slonoviny, figurky z velrybí kostice, kazety z velrybí kostice, velrybí kostice na korzety a deštníky a slunečníky, želvovina, šperky ze žlutého jantaru, kazety z jantaru, sošky z jantaru, kazety perleti, kazety ze sepiolitu (mořské pěny), maloobchodní služby týkající se následujících výrobků: potřeby a nádoby pro domácí nebo kuchyň, hřebeny a houby, kartáče (kromě štětců), materiál na výrobu

kartáčů, čisticí prostředky ocelové vaty, neopracované nebo polotovarové sklo (kromě skla používaného v budovách), křišťál, porcelán a hrnčířství, lana, provázky, sítě, stany, plachty, lodní plachty, pytle, vycpávky a výplně (kromě kaučuku nebo plastů), surové vláknité textilie, maloobchodní služby týkající se následujících výrobků: příze a nitě pro textilní použití, textilní a textilní výrobky, potahy na postele a pokrývky, pokrývky stolu, oděvy, obuv, pokrývky hlavy, krajky a výšivky, stuhy a stužky, knoflíky, háky a očka, špendlíky a jehly, umělé květiny, koberce, předložky, rohože a rohožky, linoleum a jiné materiály pro pokrytí stávajících podlah, nástěnné závěsy (netextilní), hry a hračky, gymnastické a sportovní potřeby, dekorace na vánoční stromky, maloobchodní služby týkající se následujících výrobků: maso, ryby, drůbež a zvěřina, masové výtahy, mražené, konzervované, sušené a vařené ovoce a zelenina, rosoly, džemy, kompoty, vejce, mléko a mléčné výrobky, jedlé oleje a tuky, maloobchodní služby týkající se následujících výrobků: káva, čaj, kakao, cukr, rýže, tapioka, ságo, umělá káva, mouka a přípravky z obilovin, chléb, pečivo a cukrovinky, zmrzlina, med, melasa, droždí, prášek do pečiva, sůl, hořčice, ocet, omáčky (chuťové přísady), koření, led, maloobchodní služby týkající se následujících výrobků: zemědělské, zahradnické a lesnické výrobky a zrna, živá zvířata, čerstvé ovoce a zelenina, osivo, přírodní rostliny a květiny, potraviny pro zvířata, slad, pivo, minerální a syčené vody a jiné nealkoholické nápoje, ovocné nápoje a ovocné šťávy, sirupy a jiné přípravky k výrobě nápojů, alkoholické nápoje (kromě piva), tabák, kuřácké výrobky, zápalky; (36) měnové záležitosti, realitní záležitosti, výstavba, jmenovitě finanční příprava stavebních projektů, správa bytových domů, realitní kancelář, správa nemovitostí, investiční služby, pronájem a správa obchodních prostor a kanceláří, finanční řízení; (41) poskytování školení, zábava, sportovní a kulturní aktivity, pořádání a vedení konferencí, seminářů, workshopů, kolokvií a symposií, pořádání a vedení koncertů, organizace sportovních aktivit a soutěží, organizace výstav pro kulturní nebo vzdělávací účely, organizace soutěží [vzdělávání nebo zábava], nahrávání na videokazetu, provoz a pronájem zábavních, sportovních a zábavních zařízení.

(591) Barevná

(730) **ECE Projektmanagement G.m.b.H. & Co. KG**, Heegbarg 30, Hamburg 22391, DE

(740) Zeiner & Zeiner v.o.s., Mgr. Alexandr Vališ, advokát, Maiselova 15, Praha 1, 11000

(210) **O-543932**

(220) 23.11.2017

(320) 23.11.2017

(511) 16, 25, 28

(540)



(510) (16) tiskoviny a papírové nosiče informací, prospekty, nálepky a samolepky, zejména související s výcvikovými trenažéry volejbalové techniky a trenažéry s visícím míčem pro výcvik zvířat; (25) sportovní oděvy, zejména trička a čepice; (28) trenažéry pro nácik volejbalové techniky, hračky s odpalováním visícího míčku, výcvikové trenažéry s visícím míčem pro zvířata.

(591) Barevná

(730) **STEBVA VOLLEY s.r.o.**, V Zátíši 810/1, Ostrava, Mariánské Hory, 70900, CZ

(210) **O-543941**

(220) 23.11.2017

(320) 23.11.2017

(511) 24

(540)

Euro Living

(510) (24) bytový textil - prostěradla, povlečení.

(591) Barevná

(730) **PTT Home Plus s.r.o.**, Kmentova 85/II, Jindřichův Hradec, 37701, CZ

(210) **O-543990**

(220) 26.11.2017

(320) 26.11.2017

(511) 32, 40, 43

(540)



BISTRO
KAPROVA
&
BOOKSHOP

(510) (32) piva všeho druhu, vody minerální a šumivé a jiné nealkoholické nápoje, sirupy a jiné přípravky k přípravě nápojů, ovocné šťávy a nápoje z ovocných šťáv, vína, šumivá vína; (40) pekařství, výroba pekařských a cukrářských polotovarů a jejich pečení, výroba polévek, všech druhů hotových jídel a nápojů, salátů, lahůdek, pokrmových specialit, dezertů a moučnicků, zmrazování potravin, zpracování a úprava masných výrobků; (43) služby spojené se stravováním, restaurace, kavárny, cateringové služby (zásobování), bary, vinárny.

(730) **Libovická Lucie**, Ladova 468, Hřebeč, 27345, CZ

(740) Macek and Partners, Mgr. Jiří Macek, Sázavská 751/16, Praha 2, Vinohrady, 12000

(210) **O-544004**
(220) 09.03.2006
(320) 09.03.2006
(511) 7
(540)



(510) (7) stroje pro profesionální a průmyslové zpracování dřevěných a zelených odpadů, profesionální a průmyslové sekačky a drtičky na dřevo.
(730) **Environmental Manufacturing LLP**, Entec House, Creting Road, Stowmarket, IP14 5AY, GB
(740) Rott, Růžička & Guttman, patentová, známková a advokátní kancelář, Vinohradská 37/938, Praha 2, Vinohrady, 12000

(210) **O-544005**
(220) 27.11.2017
(320) 27.11.2017
(511) 16, 41, 42
(540)

Jabok

(510) (16) učební pomůcky v tištěné formě, skripta, učebnice, knihy, sylaby, sborníky, časopisy; (41) výchova, vzdělávání, školící činnost, vyšší odborné vzdělávání, bakalářské a magisterské vzdělávání, zvyšování odborné úrovně, zejména v oblasti společenských věd, pořádání konferencí, seminářů a kurzů, spolupráce s dalšími vzdělávacími organizacemi a orgány státní a veřejné moci ČR, vysokými školami, územní a zájmovou samosprávou, vydavatelská a nakladatelská činnost, zejména učebních textů, skript, učebnic, knih, časopisů, publikace výsledků odborných pedagogických a vědeckých aktivit, poradenství pro vzdělávací a školící činnost; (42) vědecká, výzkumná, expertizní a znalecká činnost.
(730) **Jabok-Vyšší odborná škola sociálně pedagogická a technologická**, Salmovská 1538/8, Praha 2, 12000, CZ
(740) JUDr. Kristýna Dolejšová Kabelová Ph.D., Kadeřávkovská 1075/7, Praha 6, 16000

(210) **O-544006**
(220) 27.11.2017
(320) 27.11.2017
(511) 16, 25, 40, 41, 42
(540)

IVANA LOFTY

(510) (16) fotografie, malby (obrazy) zarámované nebo nezarámované, kresby, výkresy, pohledy, samolepky, kalendáře, ozdobné a propagační předměty z papíru, plakáty; (25) oděvy, obuv, pokrývky hlavy; (40) zakázkové krejčovství, úprava oděvů, šití oblečení; (41) fotografování, malování

portrétů, organizování a pořádání kulturních, zábavných, společenských, vzdělávacích a výchovných akcí a soutěží, organizování výstav, organizování zábavních přehlídek zaměřených na styl a módu; (42) módní návrhářství, umělecký design, navrhování (průmyslový design), design (grafické umění), služby v oblasti designu oděvů, obuvi, kloboučnického zboží, služby v oblasti designu šperků, služby v oblasti designu a kreslení návrhů obalů, nádob, nádobí a náčiní.

(730) **Bednářová Ivana Mgr.**, Svatojanská 198, Římov, 37324, CZ
(740) PatentCentrum Sedlák & Partners s.r.o., Husova tř. 1847/5, České Budějovice, České Budějovice 3, 37001

(210) **O-544011**
(220) 27.11.2017
(320) 27.11.2017
(511) 35, 36, 42
(540)

Půjčka7 - Rychlá půjčka do 15 minut

(510) (35) reklama, marketing a propagační služby, obchodní analýzy, průzkum a informační služby, informace pro spotřebitele, pomoc v obchodní a podnikatelské činnosti, management a administrativní služby; (36) poskytování úvěrů, poskytování informací o studentských půjčkách, poradenské služby vztahující se k půjčkám, služby v oblasti správy transakcí spojených s půjčkami, bankovníctví, elektronické bankovníctví, mezinárodní bankovníctví, automatizované bankovníctví, soukromé bankovníctví, internetové bankovníctví, finanční bankovníctví, domácí bankovníctví, služby osobního bankovníctví, přímé bankovníctví (homebanking), poradenství v oblasti bankovníctví, hypoteční bankovníctví a makléřství, finanční správa v oblasti bankovníctví, služby v oblasti obchodního bankovníctví, automatické bankovníctví pro výdej mincí, telefonní bankovníctví a pojišťovací služby, finanční oceňování (pojišťovnictví, bankovníctví, nemovitosti), finanční a peněžní služby a bankovní služby, finanční odhady, pojišťovací služby, poskytování předplacených karet a kuponů, služby nemovitostní (realitní služby), služby úschovy, služby zajišťující úschovu v bezpečnostních schránkách, uzavírání pojistek, získávání finančních prostředků a sponzorování; (42) návrhářství, počítačové služby, služby ověřování a služby kontroly kvality, služby v oblasti informačních technologií, vědecké a technologické služby.

(730) **Kontex Trade International s.r.o.**, Na okruhu 488/27, Praha 4, Pisnice, 14200, CZ

(210) **O-544017**
(220) 27.11.2017
(320) 27.11.2017
(511) 12, 18, 20
(540)



(510) (12) kryty a stříšky na dětské kočárky; (18) tašky; (20) přebalovací podložky.
(591) Barevná
(730) **Kateřina Golombová**, Ludvíka Poděště 1862/24, Ostrava, Poruba, 70800, CZ

(210) **O-544044**
(220) 28.11.2017
(320) 28.11.2017
(511) 29, 40, 43
(540)



(510) (29) bílkoviny pro kulinářské použití, bujóny, cibulové kroužky, dršťky, drůbež (ne živá), dušené ovoce, džemy, játra, játrová paštika, jelita, jogurt, kompoty, konzervovaná zelenina, konzervované maso, konzervované ovoce, konzervované ryby, máslo, maso, maso sušené mrazem, masové konzervy, masové výtažky, mléčné koktejly, mléčné výrobky, mléko, mražené ovoce, nasolená masa, nasolené ryby, ovocné saláty, párky, klobásy, salámy, polévky, přírodní a umělá uzenářská střívka, rybí filé, sádlo, špek, slanina, smažené pokrmy z brambor, smetana [mléčný výrobek], smetana [zakysaná], sýr, šlehačka, šunka, tmavá tlačenka [krevní uzenina], tvaroh, uzeniny, vaječný bílek, vaječný žloutek, vařená zelenina, vejce, vepřové maso, vývary, zvěřina, želatina, želé, aspiky, rosoly jedlé; (40) konzervace zmrazením, konzervování potravin a nápojů, lisování ovoce, porážka zvířat, uzení potravin, zmrazování potravin; (43) bary, bufety, hotelové služby, jídelny, kavárny, modelování potravin, motely, penziony, pronájem jednacích místností, pronájem kuchyňských přístrojů, pronájem židlí, stolů, ubrusů, skleněného nádobí, restaurace, samoobslužné jídelny, samoobslužné restaurace, turistické ubytovny, zajištění stravování.

(591) Barevná
(730) **Angus grill meat, s.r.o.**, Pražská 311/23, Plzeň, Vnitřní Město, 30100, CZ

(210) **O-544061**
(220) 29.11.2017
(320) 29.11.2017
(511) 35, 38, 42
(540)

LIBRIX
GROUP

(510) (35) reklama, řízení obchodní činnosti; (38) telekomunikace; (42) návrh a vývoj počítačového hardwaru a softwaru, průmyslová analýza a výzkum.

(591) Barevná
(730) **Librix Group s.r.o.**, U nákladového nádraží 3265/10, Praha 3, 13000, CZ

(210) **O-544062**
(220) 29.11.2017
(320) 29.11.2017
(511) 39
(540)



(510) (39) nákladní doprava, náhradní letecká přeprava zboží.
(730) **AERO Sped s.r.o.**, Luční čtvrt' 1867, Staré Město, 68603, CZ

(210) **O-544065**
(220) 29.11.2017
(320) 29.11.2017
(511) 9, 16, 18, 21, 24, 25, 26, 28, 35
(540)



(510) (9) ochranné helmy pro sportovní účely, ochranné brýle pro sportovní účely, ochranné štíty obličejové, helmy, hokejové přilby; (16) tiskoviny včetně propagačních materiálů, plakáty, katalogy, fotografie, neperiodický tisk, programy, bulletiny, zápisníky, dopisní papíry, přání, kalendáře, tašky spadající do této třídy, těžítka, sportovní sběratelské karty, papírové vlaječky, drobné propagační předměty spadající do této třídy včetně předmětů z umělé hmoty, a to tužky, pera, nože na rozřezávání papíru, umělohmotné a papírové vlaječky; (18) vybavení pro sport, turistiku a cestování, a to batohy, hokejové tašky, kabely, torby, vaky, tašky pro horolezce, lovce, turisty, školáky a studenty, tašky a kabely plážové, nákupní tašky, cestovní tašky, ledvinky, klíčenky z kůže, peněženky, drobné reklamní předměty z kůže, slunečníky, deštníky; (21) plastové lahve na pití pro sportovce, sklenice na pití, poháry ne z drahých kovů; (24) vlajky z textilních materiálů, ručníky, osušky, kapesníky, technické úplety; (25) sportovní dresy, repliky dresů, oděvy, obuv a kloboučnické zboží, sportovní oděvy, turistické oblečení, a to větrovky, bundy, teplákové soupravy, textilní výrobky, a to spodní prádlo, trenýrky, tílka, body, dresy, ribana, košile, mikiny, roláky, kalhoty, opasky, rukavice, šátky, šály, čepice, barety, klobouky, kšiltovky a jiné pokrývky hlavy, župany, vrchní ošacení, kombinézy, koupací pláště, kravaty, domácí ošacení, oblečení pro volný čas, potítka ke sportovnímu oblečení, ponožky a podkolenky, pletené zboží, a to rukavice pletené, pletené vesty a svetry, pletené šály, pletené čepice, čepice se štítkem, obuv turistická, obuv sportovní, obuv pletená, návleky pro lyžaře a orientační běžce, sportovní oděvní doplňky, vatované kalhoty, návleky; (26) nášivky na oděvy, zažehlovací obtisky; (28) hokejové brusle, hokejové puky, hokejové a brankářské hole pro lední hokej a pro hokejbal, čepele a shafty holí, brusle s botami včetně chráničů na brusle, hokejová ochranná výstroj, jmenovité rukavice, chrániče ramen, betony pro brankáře, ochranné vesty pro brankáře, chrániče loktů, kolen, obličejové masky, chrániče předloktí, chrániče hrudníku a zad, polštářované chrániče ramen, kolenní chrániče – nákolenníky (sportovní potřeby), nátepníky (sportovní potřeby), výstroj pro fotbal, jmenovitě nárameníky, chrániče holení (vše sportovní potřeby), brankářské rukavice, míče, sportovní nářadí a náčiní, hry, hračky, maskoty, sportovní zboží nezařazené v jiných třídách; (35) zprostředkovatelská činnost v oblasti obchodu s výrobky výše uvedenými ve třídách 9, 16, 18, 21, 24, 25, 26 a 28, export a import výrobků výše

uvedených ve třídách 9, 16, 18, 21, 24, 25, 26 a 28, šíření a distribuce vzorků a reklamních předmětů, reklama, propagace a inzerce všemi druhy médií, výstavní akce reklamního a obchodního charakteru.
(730) **STŘÍDA SPORT s. r. o.**, Čacké 1120, Pardubice, Zelené Předměstí, 53002, CZ
(740) Ing. Petr Soukup, Vídeňská 635/8, Olomouc, 77900

(210) **O-544080**
(220) 29.11.2017
(320) 29.11.2017
(511) 9, 12, 35
(540)

(210) **O-544069**
(220) 29.11.2017
(320) 29.11.2017
(511) 35, 41
(540)

Tipsport 2 roky prázdnin

(510) (35) inzertní, reklamní, propagační činnost, vydávání reklamních textů, provozování reklamních ploch, reklamních bannerů, reklamních balonů, reklamních klipů, marketing k provozování hazardních her; (41) provozování a organizování hazardních her v souladu s obecně závaznými právními předpisy prostřednictvím poboček sázkové kanceláře a dalších smluvně zavázaných prodejních míst a na internetu, hraní o peníze, informace o možnostech rozptýlení, informace o možnostech zábavy, pořádání hazardních her, zábava, pobavení, prodej losů.
(730) **TIPSPORT a.s.**, Politických vězňů 156/21, Beroun, Beroun-Centrum, 26601, CZ

(210) **O-544070**
(220) 29.11.2017
(320) 29.11.2017
(511) 35, 41
(540)

Tipsport 7 let prázdnin

(510) (35) inzertní, reklamní, propagační činnost, vydávání reklamních textů, provozování reklamních ploch, reklamních bannerů, reklamních balonů, reklamních klipů, marketing k provozování hazardních her; (41) provozování a organizování hazardních her v souladu s obecně závaznými právními předpisy prostřednictvím poboček sázkové kanceláře a dalších smluvně zavázaných prodejních míst a na internetu, hraní o peníze, informace o možnostech rozptýlení, informace o možnostech zábavy, pořádání hazardních her, zábava, pobavení, prodej losů.
(730) **TIPSPORT a.s.**, Politických vězňů 156/21, Beroun, Beroun-Centrum, 26601, CZ

(210) **O-544071**
(220) 29.11.2017
(320) 29.11.2017
(511) 35, 41
(540)

Tipsport 5 let prázdnin

(510) (35) inzertní, reklamní, propagační činnost, vydávání reklamních textů, provozování reklamních ploch, reklamních bannerů, reklamních balonů, reklamních klipů, marketing k provozování hazardních her; (41) provozování a organizování hazardních her v souladu s obecně závaznými právními předpisy prostřednictvím poboček sázkové kanceláře a dalších smluvně zavázaných prodejních míst a na internetu, hraní o peníze, informace o možnostech rozptýlení, informace o možnostech zábavy, pořádání hazardních her, zábava, pobavení, prodej losů.
(730) **TIPSPORT a.s.**, Politických vězňů 156/21, Beroun, Beroun-Centrum, 26601, CZ



(510) (9) autorádia, světelné majáky, výstražné lampy (majáky), antény, automobilové antény, radiotelefonní soupravy; (12) pneumatiky na nákladní automobily, poplašné systémy pro nákladní auta, bezpečnostní pryžové lamy na blatníky nákladních automobilů, blatníky pro nákladní automobily, potahy na automobilová sedadla, stínidla proti slunci pro automobily, aerodynamické příslušenství pro karoserie vozidel, čalounění na sedadla vozidel, částečně přizpůsobené potahy na vozidla, držáky na nápoje do vozidel, držáky igelitových sáčků upravené pro použití ve vozidlech, dřevěná sedadla vozidel, kožené čalounění pro vozidla, lišty stěračů čelního skla, lůžka do vozidel, manžety na řadící páky pro motorová vozidla, manžety náprav pro vozidla, nádoby na odpady upravené pro použití ve vozidlech, nádoby upravené k použití v interiéru vozidel, nárazníky (pro vozidla), obložení do vozidel, opěrky hlavy do vozidel, organizační tašky na zadní stranu sedadla upravené pro použití ve vozidlech, popelníky do vozidel, police přizpůsobené k použití ve vozidlech, podpůrné rámy s kolečky pro přesun předmětů, potahy na sedadla vozidel, potahy na opěrky hlavy ve vozidlech, potahy na volant, klaksony, houkačky vozidel, elektrické klaksony do vozidel; (35) velkoobchodní služby v oblasti automobilového příslušenství, maloobchodní služby týkající se automobilového příslušenství.
(591) Barevná
(730) **Vysílačky - SPACE s.r.o.**, Oradourská 74, Lidice, 27554, CZ
(740) Advokátní kancelář CINK a partneři, s. r. o., Mgr. Ing. Pavel Cink, Veleslavínova 363/33, Plzeň, Vnitřní Město, 30100

(210) **O-544100**
(220) 30.11.2017
(320) 30.11.2017
(511) 36, 37, 42
(540)

LOXIA Engineers

(510) (36) služby týkající se nemovitostí (pronájmy, odhady, zprostředkování, nákup za účelem prodeje a prodej, správa realit); (37) stavební činnost, poradenství a konzultace týkající se staveb a stavební činnosti; (42) inženýrské práce a expertizy, projekční a inženýrská činnost ve stavebnictví, architektonické služby, umělecký design (graphic arts design), grafické práce.
(730) **Veselý Milan Ing.arch.**, Starobylá 1011/14, Praha 4, 14900, CZ
(740) Pavel Reichel a kol., Ing. Pavel Reichel, Lopatecká 14, Praha 4, 14700

(210) **O-544106**
(220) 30.11.2017
(320) 30.11.2017
(511) 3
(540)



(510) (3) čisticí gely na ruce, antibakteriální gely na ruce, čisticí přípravky, kosmetické krémy, kosmetické masky, kosmetické přípravky pro péči o pokožku, kosmetické soupravy, líčidla, mýdla, odlakovače nehtů, parfémy, prostředky ústní hygieny, přípravky pro péči o nehty, rtěnky, řasenky, šampóny, toaletní přípravky, toaletní voda, krémy na ruce, krémy na obličej.
(730) **Souček Radek**, Podjavorinské 1601, Praha 4, 14900, CZ

(210) **O-544115**
(220) 30.11.2017
(320) 30.11.2017
(511) 9, 16, 38, 41
(540)



(510) (9) elektronické publikace ke stažení v podobě časopisů, publikace (elektronické - s možností stažení), nahraná DVD, USB karty, videozáznamy, internetové servery; (16) časopisy, publikace; (38) přenos multimediálního obsahu prostřednictvím internetu, streaming audio a video materiálů na internetu, předávání zpráv všeho druhu internetovým adresátům (posílání zpráv na webu), přenos zpráv, dat a obsahu přes internet a jiné komunikační sítě, přenos videí, filmů, obrázků, textu, fotografií, her, obsahu vytvořeného uživateli, audio obsahu a informací přes internet; (41) vydávání tiskovin a tištěných publikací, publikování a vydávání časopisů, online publikování, online publikování elektronických knih a časopisů, publikování časopisů v elektronické formě na internetu, vydávání tištěných výrobků v elektronické podobě na internetu, poskytování on-line publikací.

(591) Barevná
(730) **Ministerstvo zahraničních věcí**, Loretánské náměstí 101/5, Praha 1, Hradčany, 11800, CZ

(210) **O-544131**
(220) 30.11.2017
(320) 30.11.2017
(511) 5, 7, 40
(540)

Eva Hájková

(510) (5) potravinové doplňky, léčivé potravinové doplňky, minerální potravinové doplňky, potravinové doplňky obsahující aminokyseliny, potravinové doplňky obsahující vitaminy, potravinové doplňky obsahující stopové prvky, potravinové doplňky pro lékařské účely, potravinové doplňky ze lněného semínka, potravinové doplňky z droždí, potravinové

doplňky z proteinového prášku; (7) stroje a přístroje na zpracování a přípravu potravin a nápojů; (40) potravinový (uzení -).
(730) **Sidonia Medica, s.r.o.**, Vřesová 1261, Šestajovice, 25092, CZ

(210) **O-544137**
(220) 30.11.2017
(320) 30.11.2017
(511) 34
(540)

PODS

(510) (34) cigarety, tabák surový nebo zpracovaný, tabákové výrobky, náhražky tabáku (nikoli pro lékařské účely), doutníky, doutníčky, zapalovače, zápalky, kuřácké potřeby, cigaretový papír, cigaretové dutinky, cigaretové filtry, kapesní strojíky na balení cigaret, ruční stroje pro vkládání tabáku do papírových dutinek, elektronické cigarety, kapaliny pro elektronické cigarety, tabákové výrobky pro účely zahřívání, elektronická zařízení a jejich části pro účely ohřevu cigaret nebo tabáku.
(730) **British American Tobacco (Brands) Limited**, Globe House, 4 Temple Place, London, WC2R 2PG, GB
(740) Baker & McKenzie s.r.o., advokátní kancelář, JUDr. Jiří Čermák, advokát, Klimentská 1216/46, Praha 1, Nové Město, 11000

(210) **O-544139**
(220) 01.12.2017
(320) 01.12.2017
(511) 41, 44, 45
(540)

Akademie změny

(510) (41) koučink, pořádání a vedení seminářů, poskytování videí bez možnosti stažení, školení, služby klubu zdraví; (44) alternativní medicína; (45) duchovní poradenství.
(730) **Růžičková Karla, Ing.**, Hornická 2474/2, Ústí nad Labem, Ústí nad Labem-centrum, 40011, CZ

(210) **O-544149**
(220) 01.12.2017
(320) 01.12.2017
(511) 41
(540)

CHOCOLATE EXPERIENCE

(510) (41) výchova, vzdělávání, zábava a sportovní činnost, provozování heren, služby klubů (výchovné nebo zábavné), organizování soutěží, organizování zábavy, organizování her, organizování kulturních nebo vzdělávacích výstav, organizování workshopů, výstavy v muzeích, služby muzeí (prezentace, výstavy).
(730) **PEKAS - Handmade, s.r.o.**, Celetná 557/10, Praha 1, Staré Město, 11000, CZ
(740) Advokátní kancelář Krejčík & Partneři, Mgr. Daniela Vlčková, advokátka, Londýnská 730/59, Praha 2, Vinohrady, 12000

(210) **O-544161**
(220) 01.12.2017
(320) 01.12.2017
(511) 17, 19, 35
(540)

charFIX ELAST COOLna

(510) (17) kaučuk, guma, gutaperča, slída, azbest, polotovary z plastických hmot, materiály těsnící, ucpávkové a izolační vyjma tvarovaných dílů z molitanu pro použití jako ochrana a pro izolaci proti teplu, chladu, vlhkosti a nárazům, izolační materiály pro stavebnictví, asfaretónové těsnící pásy, plastické tmely; (19) stavební materiály nekovové, asfaltové izolační materiály jako asfaltové lepenky na střechy, asfaltové pásy pro stavební účely, asfaltové obkladové výrobky, asfaltová střešní krytina, papír pro stavebnictví; (35) inzertní, reklamní a propagační činnost, poskytování pomoci při provozu obchodu a obchodní činnost s výše uvedenými materiály ve třídě 17 a 19, marketing, administrativní práce.
(730) **Zdeněk Charvát s.r.o.**, Družstevní 289, Doudleby nad Orlicí, 51742, CZ
(740) JUDr. Aleš Zábrš, advokát, Na Beránce 57/2, Praha 6, Dejvice, 16000

(210) **O-544184**

(220) 04.12.2017

(320) 04.12.2017

(511) 35, 41, 43

(540)

ŠTĚPÁNKA

(510) (35) marketing, propagace, reklama, zprostředkování propagace, zprostředkování reklamy, vše v rozsahu služeb uvedených níže ve třídách 41 a 43; (41) pořádání a uvádění koncertů, pořádání a vedení konferencí, pořádání a vedení seminářů, pořádání a vedení symposií, pořádání a vedení workshopů [školení], pořádání výstav ke kulturním nebo vzdělávacím účelům, předvádění živých vystoupení, zábava; (43) bary, bufety, jídelny, kavárny, restaurace, samoobslužné jídelny, samoobslužné restaurace, zajištění stravování.

(730) **Najman Ondřej Mgr.**, Sychrova 531/1, Mladá Boleslav, 29301, CZ

(210) **O-544251**

(220) 06.12.2017

(320) 06.12.2017

(511) 35, 41

(540)



(210) **O-544186**

(220) 04.12.2017

(320) 04.12.2017

(511) 31

(540)



(510) (31) obilniny v surovém stavu, obilní klíčky.

(730) **Pejšův mlýn Sedlčany spol. s r.o.**, Potoční 911, Sedlčany, 26401, CZ

(740) Advokátní kancelář Vozáb & Co. Law Offices s.r.o., JUDr. Jakub Vozáb Ph.D., Pod vilami 747/10, Praha 4, Nusle, 14000

(510) (35) reklama, marketing a propagační služby, reklamní, marketingové a propagační služby, reklama (příprava), filmová reklama, reklama on-line, bannerová reklama, venkovní reklama, rozhlasová reklama, reklama a marketing, obchodní propagace, reklama, propagace obchodu (reklama), reklama pro filmy, kinematografická filmová reklama, reaktivní (ohlasová) reklama, propagace koncertů (reklama), propagace cestování (reklama), propagační činnost, reklama, propagace a reklama, reklama a propagace, přímá marketingová reklama, reklama v časopisech, reklama a inzertní služby, reklama a reklamní služby, reklama a propagační činnost, rozhlasová a televizní reklama, reklama na elektronických reklamních tabulích, reklama v oblasti finančních služeb, reklama prostřednictvím mobilních telefonních sítí, reklama formou platby za kliknutí, reklama prostřednictvím všech veřejných komunikačních prostředků, on-line reklama prostřednictvím počítačových komunikačních sítí, reklama v periodikách, brožurách a novinách, reklama na Internetu pro třetí osoby, reklama v oblasti průmyslu cestovního ruchu, reklama on-line v počítačové síti, on-line reklama v počítačové komunikační síti, on-line reklama v počítačových komunikačních sítích, reklama, zejména služby zaměřené na propagaci zboží, reklama, propagace a styk s veřejností, propagace, reklama a marketing on-line webových stránek, služby navrhování obchodních značek (reklama a propagace), reklama prostřednictvím elektronických médií a zejména Internetu, reklama, včetně on-line reklamy na počítačové síti, reklama v oblasti cestovního ruchu a cestování, reklama zasíláním on-line propagace třetím stranám prostřednictvím elektronických komunikačních sítí, reklama v oblasti farmaceutických výrobků a výrobků pro in-vivo imaging, přímá postovní reklama, rozšiřování reklamních marketingových a propagačních materiálů, reklama, inzercce pracovních míst, reklama v oblasti nábory zaměstnanců, produktový marketing, výrobový marketing, finanční marketing, propagační marketing, partnerský marketing, marketing nemovitostí, internetový marketing, referenční marketing, cílený marketing, marketingové poradenství, marketingová asistence, marketingové prognózy, marketingové předpovědi, marketingové informace, marketingové služby, marketingové analýzy, marketingový průzkum, marketing prostřednictvím telefonu, marketingové poradenské služby, marketingové studie (vedení -), služby marketingové agentury, obchodní marketingové služby, marketingové konzultační služby, marketingové studie a analýza marketingových studií, pořizování marketingových zpráv, příprava marketingových plánů, průzkumy marketingových strategií, plánování marketingových strategií, provádění marketingových průzkumů, analýza marketingových trendů, příprava marketingových průzkumů, navrhování marketingových průzkumů, obchodní marketing (nikoli prodej), správa v oblasti marketingu, analýzy v oblasti marketingu, marketingové služby ve vyhledávacích, marketingové analýzy a průzkumy, odhady k marketingovým účelům, statistická hodnocení marketingových údajů, poskytování obchodních marketingových informací, marketing v rámci vydávání softwaru, odborné konzultace týkající se marketingu, poradenství v oboru přímého marketingu, průzkum trhu a marketingové studie, marketingová analýza trhu s nemovitostmi, marketingové služby v oblasti restaurací, marketingové služby v oblasti stomatology, marketingové služby v oblasti cestování, vývoj marketingových strategií a koncepcí, poradenství v oblasti marketingového řízení, poskytování marketingových poradenských služeb výrobcům, řízení lidských zdrojů marketingového personálu, příprava a pořádání marketingových akcí, nábor zaměstnanců pro prodej a marketing, event marketing (získávání zákazníků pořádáním akcí), konzultace v oblasti reklamy a marketingu, poradenství v oblasti marketingu chemických výrobků, poradenské služby v oblasti

(210) **O-544217**

(220) 05.12.2017

(320) 05.12.2017

(511) 29, 30

(540)

Upír

(510) (29) mléčné výrobky, zpracované mražené ovoce, ovocná dřev; (30) led, zmrzlina, mražené jogurty a sorbety.

(730) **TIPAFROST, a.s.**, Žďárského 188, Kozichovice, 67401, CZ

(740) Irena Benáčková, Husova 18, Třebíč, 67401

(210) **O-544218**

(220) 05.12.2017

(320) 05.12.2017

(511) 29, 30

(540)

Pastelka

(510) (29) mléčné výrobky, zpracované mražené ovoce, ovocná dřev; (30) led, zmrzlina, mražené jogurty a sorbety.

(730) **TIPAFROST, a.s.**, Žďárského 188, Kozichovice, 67401, CZ

(740) Irena Benáčková, Husova 18, Třebíč, 67401

(210) **O-544219**

(220) 05.12.2017

(320) 05.12.2017

(511) 29, 30

(540)

Jutuber

(510) (29) mléčné výrobky, zpracované mražené ovoce, ovocná dřev; (30) led, zmrzlina, mražené jogurty a sorbety.

(730) **TIPAFROST, a.s.**, Žďárského 188, Kozichovice, 67401, CZ

(740) Irena Benáčková, Husova 18, Třebíč, 67401

internetového marketingu, poradenské služby v oblasti partnerského marketingu, propagační marketingové služby využívající audiovizuální média, marketingové služby poskytované prostřednictvím digitálních sítí, výroba zvukových záznamů k marketingovým účelům, služby v oblasti plánování marketingových studií, poskytování marketingových informací prostřednictvím internetových stránek, šíření reklamních, marketingových a propagačních materiálů, marketing zboží a služeb pro třetí osoby, obchodní poradenství vztahující se k strategickému marketingu, obchodní poradenské služby vztahující se k marketingu, poskytování poradenství v oblasti marketingu chemických výrobků, služby výzkumu v oblasti reklamy a marketingu, obchodní propagace, propagace prodeje, propagace kin, služby propagace exportu, služby propagace prodeje, propagace mimořádných akcí, propagace hudebních koncertů, služby propagace baseballu, počítačová propagace obchodní činnosti, poradenství ohledně propagace franšíz, propagace podnikových webových stránek, poradenství v oblasti obchodní propagace, kancelářské služby týkající se propagace, poradenské služby ohledně propagace prodeje, služby obchodní propagace prostřednictvím telexu, propagace veletrhů pro obchodní účely, propagace prodeje pro třetí osoby, obchodní propagace poskytovaná po telefonu, propagace sportovních soutěží a akcí, propagace a pořádání obchodních veletrhů, propagace série filmů pro třetí osoby, losování cen (organizování) pro účely propagace, propagace pro třetí strany (podpora prodeje), propagace zboží a služeb prostřednictvím sponzorování, propagace pojišťovacích služeb jménem třetích stran, poskytování pomoci v oboru obchodní propagace, služby v oblasti reklamy a propagace prodeje, propagace zboží a služeb pro třetí osoby, služby modelingové agentury pro účely propagace prodeje, reklamní služby v oblasti propagace prodeje nápojů, on-line propagace počítačových sítí a webových stránek, služby v oblasti obchodní propagace poskytované audiovizuálními prostředky, propagace finančních a pojišťovacích služeb jménem třetích stran, propagace výrobků a služeb třetích stran prostřednictvím teleshoppingu, propagace zboží a služeb druhých prostřednictvím distribuce kupónů, propagace výrobků a služeb prostřednictvím sponzorování sportovních akcí, propagace zboží a služeb pro třetí osoby prostřednictvím Internetu, propagace výrobků a služeb prostřednictvím sponzorování mezinárodních sportovních akcí, propagace výrobků a služeb jiných subjektů prostřednictvím systému věrnostních karet, propagace výrobků a služeb jiných subjektů prostřednictvím programů slevových karet, propagace zboží a služeb třetích osob prostřednictvím distribuce karet na slevy, propagace výrobků a služeb jiných subjektů prostřednictvím reklamy na internetových stránkách, propagace zboží a služeb jiných subjektů prostřednictvím programu pro preferované zákazníky, propagace zboží a služeb pro třetí osoby prostřednictvím globální počítačové sítě, příprava reklamních kampaní, vývoj reklamních kampaní, vývoj propagačních kampaní pro obchodování, příprava propagačních kampaní pro obchodní činnost, poradenství ohledně organizování propagačních kampaní pro firmy, obchodní poradenské služby vztahující se k řízení kampaní ke shromažďování finančních prostředků, obchodní poradenské služby vztahující se k marketingu kampaní ke shromažďování finančních prostředků, obchodní poradenské služby vztahující se k propagaci kampaní na shromažďování finančních prostředků, tržní kampaně; (41) školicí služby v oblasti maloobchodního marketingu, školicí kurzy strategického plánování v oblasti reklamy, propagace, marketingu a obchodu.

(591) Barevná

(730) **InsiderMedia, s.r.o.**, Lednická 1533, Praha 9, Kyje, 19800, CZ

(210) **O-544270**

(220) 06.12.2017

(320) 06.12.2017

(511) 3, 5, 41, 44

(540)

infom

(510) (3) čisticí, prací a mycí přípravky, mýdla, parfumerie (výrobky), vonné oleje, kosmetika a kosmetické přípravky, vlasová kosmetika, zubní pasty, masti (neléčivé); (5) léčivé čaje, alkohol k léčebným účelům, sirupy pro farmaceutické účely, léčivá pleťová tonika, cukrovinky s léčivými přísadami, žvýkačky pro léčebné účely, vitamínové přípravky, doplňky stravy pro neléčebné účely, masti pro farmaceutické účely, minerální vody k lékařským účelům, farmaceutické přípravky, vitamínové tablety, potravní doplňky a dietetické přípravky, léčivé přísady do krmiv pro zvířata, léčivé potravinové doplňky, doplňky zdravé výživy vyrobené převážně z vitamínů, minerální potravinové doplňky; (41) vzdělávání (výchovné služby), pořádání vzdělávacích kurzů, služby související s

tělesnou výchovou; (44) lékařské služby, veterinární služby, poradenství v oboru péče o tělo a krásu, péče o čistotu a hygienu zvířat, hygienická a kosmetická péče.

(730) **AURIDEA, s.r.o.**, Čestice 192, Čestice, 38719, CZ

(740) Mgr. David Müller, Filipova 2016/6, Praha 4, Chodov, 14800

(210) **O-544314**

(220) 08.12.2017

(320) 08.12.2017

(511) 12, 37, 39

(540)

RASCAL BIKES

(510) (12) jízdní kola, přívěsné vozíky, koloběžky, trojkolky; (37) servis a opravy jízdních kol, přívěsných vozíků a koloběžek; (39) pronájem, půjčování a úschova jízdních kol, přívěsných vozíků a koloběžek.

(730) **Brunecký Ondřej Ing.**, Bellova 18, Brno, 62300, CZ

(740) Ing. Libor Markes, patentový zástupce, Grohova 54, Brno, 60200

(210) **O-544346**

(220) 08.12.2017

(320) 08.12.2017

(511) 35, 39, 41

(540)

Youtuberský vlak

(510) (35) propagační činnost a reklama v činnostech souvisejících s provozováním dopravy; (39) doprava; (41) vzdělávání, školení, zábava.

(730) **České dráhy, a.s.**, nábřeží Ludvíka Svobody 1222/12, Praha 1, Nové Město, 11015, CZ

(210) **O-544357**

(220) 08.12.2017

(320) 08.12.2017

(511) 35, 36, 41

(540)

PRAM

(510) (35) poradenství týkající se komunikačních strategií v oblasti vztahů s veřejností, styk s veřejností (public relations), obchodní informace, poradenské a konzultační služby, marketingové poradenství, poradenství týkající se komunikačních strategií v oblasti reklamy, příprava a realizace mediálních a reklamních plánů a koncepcí, služby v oblasti strategie značek, reklamní služby pro tvorbu firemní identity a identity značky, personální poradenství, inzerce a inzertní služby, obchodní propagace, reklama, obchodní poradenství vztahující se k strategickému marketingu, poradenství ohledně organizování propagačních kampaní pro firmy; (36) finanční informační a poradenské služby; (41) školicí kurzy strategického plánování v oblasti reklamy, propagace, marketingu a obchodu, vedení kurzů, seminářů a workshopů.

(730) **PRAM Consulting s.r.o.**, Na Březince 930/6, Praha 5, Smíchov, 15000, CZ

(740) Mgr. David Müller, Filipova 2016/6, Praha 4, Chodov, 14800

(210) **O-544358**

(220) 08.12.2017

(320) 08.12.2017

(511) 35, 36, 41

(540)



(510) (35) poradenství týkající se komunikačních strategií v oblasti vztahů s veřejností, styk s veřejností (public relations), obchodní informace, poradenské a konzultační služby, marketingové poradenství, poradenství týkající se komunikačních strategií v oblasti reklamy, příprava a realizace

mediálních a reklamních plánů a koncepcí, služby v oblasti strategie značek, reklamní služby pro tvorbu firemní identity a identity značky, personální poradenství, inzerce a inzertní služby, obchodní propagace, reklama, obchodní poradenství vztahující se k strategickému marketingu, poradenství ohledně organizování propagačních kampaní pro firmy; (36) finanční informační a poradenské služby; (41) školicí kurzy strategického plánování v oblasti reklamy, propagace, marketingu a obchodu, vedení kurzů, seminářů a workshopů.

- (591) Barevná
(730) **PRAM Consulting s.r.o.**, Na Březince 930/6, Praha 5, Smíchov, 15000, CZ
(740) Mgr. David Müller, Filipova 2016/6, Praha 4, Chodov, 14800

(210) **O-544416**

(220) 13.12.2017

(320) 13.12.2017

(511) 9, 35, 41

(540) **ARTRÓZA soubor českých mažoretů**

(510) (9) optické a elektronické nosiče dat, audio a video záznamy a nahrávky, digitální hudba a video ke stažení, nahrané optické disky, audio a video CD a DVD, nahrané audiokazety a videokazety, nahraná hudba a filmy; (35) reklamní, marketingové, propagační a inzertní služby, výroba reklamních a propagačních materiálů, výroba reklamních a propagačních audio a videopásek, audio a video disků a audiovizuálních záznamů, reklama (televizní reklama, rozhlasová reklama, reklama on-line v počítačové síti), aktualizování reklamních materiálů a textů, rozšiřování reklamních a propagačních materiálů, vydávání a výroba reklamních nebo náborových, propagačních a inzertních textů, pronájem reklamních ploch, organizování výstav komerčních nebo reklamních, propagace, obchodní administrativy, kancelářské práce; (41) mužská a smíšená (mužská a ženská) taneční vystoupení, živá taneční vystoupení, taneční, hudební a dramatická vystoupení, taneční školy, organizování, pořádání a uvádění tanečních, hudebních a divadelních soutěží, organizování, pořádání a uvádění tanečních vystoupení, produkce zábavních představení s tanečnickými a zpěváky, zábava ve formě živých tanečních vystoupení, organizování, pořádání a uvádění baletních vystoupení, organizování, pořádání a uvádění hudebních a pěveckých vystoupení, produkce hudebních, tanečních a divadelních vystoupení, organizování, pořádání a uvádění komediálních vystoupení, produkce komediálních vystoupení, umělecké vedení hudebních, tanečních a divadelních vystoupení, organizování, pořádání, uvádění a produkce živých vystoupení, vydávání, distribuce a prodej vstupenek, vzdělávací služby zaměřené na tanec, hudbu a divadlo, divadelní zábava, organizování, pořádání a uvádění divadelních představení, organizování, pořádání a vedení seminářů a konferencí, organizování, pořádání, vedení a produkce tanečních, hudebních a divadelních festivalů, filmy a výroba videofilmů.

- (730) **Kozel František PhDr.**, Rašín 32, Hořice, 50801, CZ
(740) Mgr. Jitka Moniková, Fráni Šrámka, Pražské Předměstí 1139/2, Hradec Králové, 50002

(210) **O-544550**

(220) 18.12.2017

(320) 18.12.2017

(511) 9, 16, 35, 38, 41

(540)

nenahrané nosiče informací magnetické a elektronické, nosiče zvukových, zvukově-obrazových a obrazových záznamů, multimediální aplikace, kompaktní disky, pásky se zvukovými záznamy, 3D animace, elektronické informační publikace, elektronické texty, elektronické časopisy a periodika, nahrány počítačový software, přístroje pro snímání, záznam a reprodukci zvuku a obrazu, včetně jejich příslušenství v rámci této třídy; (16) odborné a informační texty a publikace na papírových nosičích, zejména brožury a hudebniny, notový materiál, včetně zpěvníků a partitur, propagační tiskoviny, letáky fotografie a fotografická alba, zejména z oboru hudební, hudebně-dramatické a divadelní tvorby, plakáty a papírové reklamní desky a poutače, etikety (vyjma textilních), reprodukce a grafiky, diáře a kalendáře, blahopřání, obaly z papíru a plastu, etuje (papírová pouzdra), papírové desky a tašky, propagační a upomínkové předměty z papíru v rámci této třídy; (35) propagační činnost a marketing v oblasti kultury, obchodní poradenství v oboru nosičů informací, řízení reklamní a propagační činnosti, prodej informačních produktů na papírových a elektronických nosičích, včetně multimediálních informací pro reklamní a inzertní účely, styky s veřejností, on-line inzerce a prezentace v počítačové síti Internet, vydávání propagačních a informačních materiálů na papírových a elektronických nosičích, inzertní a propagační služby, služby obchodního zastupování třetích subjektů, zprostředkovatelská činnost v oblasti mediálního průmyslu, a to zprostředkování reklamy, inzerce, propagace a komerčních informací, poradenské služby v oboru propagace a inzerce, management podniku, rozšiřování propagačních a informačních materiálů, včetně on-line; (38) šíření uměleckých děl, zejména hudebních, včetně zvukových, zvukově - obrazových a obrazových záznamů prostřednictvím telekomunikačních sítí; (41) služby umělecké agentury, zajišťování hostování tuzemských a zahraničních umělců a uměleckých souborů a orchestrů, zprostředkovatelská a agenturní činnost a zpravodajské služby v oblasti kultury a vzdělávání, zajišťování koncertní, divadelní, výchovné a zábavní činnosti, zejména hudebních, hudebně-dramatických a dramatických pořadů, orchestrálních a komorních koncertů a vystoupení, včetně festivalů, uměleckých a zábavních soutěží v tuzemsku a v zahraničí, organizování interpretace hudebního umění, tvorba a produkce koncertů, hudebně - dramatických pořadů a vystoupení, včetně nahrávání zvukových, zvukově - obrazových a obrazových záznamů a dabingu, tvorba rozhlasových a televizních pořadů, fotografování a filmová produkce, ediční činnost, vydávání odborných publikací a materiálů v oblasti hudby na papírových a elektronických nosičích, zajišťování a prodej vstupenek, včetně jejich předprodeje, půjčování a pronájem zvukových a zvukově-obrazových nahrávacích zařízení, nahranych zvukových nosičů a zvukově - obrazových a obrazových záznamů, filmů, hudebních nástrojů, hudebnin a notového materiálu, výchovná a vzdělávací činnost v oblasti kultury, pořádání výchovných koncertů a organizování vzdělávacích a zábavních setkání s mládeží, půjčování nahranych záznamů na elektronických nosičích, organizování a vedení odborných besed, seminářů, konferencí a festivalů, zajišťování služeb nahrávacích studií a koncertních sálů, včetně jejich pronajímání, zprostředkování zpravodajství, organizování koncertní, divadelní, výchovné a zábavní činnosti, zejména v oblasti hudební kultury, odborná poradenská a konzultační činnost v oblasti kultury a vzdělávání, zejména v hudebním oboru, hudebně-dramatické a dramatické tvorbě, uměleckých soutěžích, hudebnin a zvukových a/ nebo zvukově - obrazových záznamů, vše v rámci této třídy.

- (730) **Ambroš Miroslav MgA.**, Mělnická 577/3, Praha 5, 15000, CZ



**AMBROŠ
LADIES
ORCHESTRA**

- (510) (9) data a databáze a jiné informační produkty na magnetických a optických nosičích všeho druhu v rámci této třídy, a to nahrané a

Zamítnuté a částečně zamítnuté přihlášky ochranných známek po zveřejnění

Zjistí-li Úřad v průběhu řízení o námitkách, že přihlašovaná ochranná známka nespĺňuje podmínky pro zápis, přihlášku zamítne. Zjistí-li, že přihlašovaná ochranná známka nespĺňuje podmínky pro zápis jen pro některé výrobky nebo služby, přihlášku zamítne v rozsahu výrobků nebo služeb, pro které přihláška nespĺňuje podmínky zápisu. S ohledem na tuto skutečnost, obsahuje tato kapitola údaje o rozhodnutích o zamítnutí přihlášky ochranné známky v celém nebo částečném rozsahu na základě ustanovení § 26 zákona č. 441/2003 Sb.

Údaje o výsledku rozhodnutí (zamítnutí přihlášky, částečné zamítnutí přihlášky) jsou uvedeny jako datum právní moci rozhodnutí/výsledek rozhodnutí.

(210) **O-523189**
(540)



03.01.2018/NABYTÍ P.M. - ZAMÍTNUTÍ PŘIHLÁŠKY PO
ZVEŘEJNĚNÍ

(210) **O-527495**
(540)



03.01.2018/NABYTÍ P.M. - ZAMÍTNUTÍ PŘIHLÁŠKY PO
ZVEŘEJNĚNÍ

(210) **O-529479**
(540)

Amix Fruity King's

09.01.2018/NABYTÍ P.M. - ČÁSTEČNÉ ZAMÍTNUTÍ PŘIHL. PO
ZVEŘ.

(210) **O-537100**
(540)



09.01.2018/NABYTÍ P.M. - ZAMÍTNUTÍ PŘIHLÁŠKY PO
ZVEŘEJNĚNÍ

Přehled zápisů ochranných známek bez změny ve vztahu ke zveřejněným přihláškám

Kapitola obsahuje údaje o ochranných známkách zapsaných na základě ustanovení § 28 odst. 1 zákona č. 441/2003 Sb., u kterých nedošlo ke změně údajů oproti zveřejněné přihlášce ochranné známky.

Číselný přehled (111)											
364437	364438	364439	364440	364441	364442	364443	364444	364448	364449	364450	364451
364452	364453	364454	364455	364456	364457	364458	364459	364460	364461	364462	364463
364464	364465	364466	364467	364468	364469	364470	364471	364472	364473	364474	364475
364476	364477	364478	364479	364480	364481	364482	364483	364484	364485	364486	364487
364488	364489	364490	364491	364492	364493	364494	364495	364496	364497	364498	364499
364500	364501	364502	364503	364504	364505	364506	364507	364508	364509	364510	364511
364512	364513	364514	364515	364516	364517	364518	364519				

Zápis ochranných známek bez změny ve vztahu ke zveřejněným přihláškám

- (111) **364437**
(220) 08.02.2013
(320) 08.02.2013
(442) 04.10.2017
(151) 10.01.2018
(730) **SAZKA a.s.**, K Žižkovu 851, Praha 9, 19093, CZ
(740) Halaxová & Halaxová TETRAPAT, RNDr. Zdeňka Halaxová, patentový zástupce, Jinonická 80, Praha 5 - Smíchov, 15800
(210) O-501736
(510) (16) papír, lepenka a výrobky z těchto materiálů, reklamní, propagační a užitkové výrobky z papíru určené pro propagaci vlastní společnosti, periodické i neperiodické publikace, informační, reklamní a propagační materiály určené pro propagaci vlastní společnosti, tiskárenské a kartonážní výrobky, data a databáze na papírových nosičích, psací potřeby, kalendáře, diáře, školní potřeby, losy, sázky, sázkové tikety, vstupenky; (35) reklamní, inzertní a propagační činnost směřující k propagaci vlastní společnosti nebo kulturních a sportovních akcí, vyhledávání sponzorů, prodej reklamních a upomínkových předmětů, obchodní činnost v oblasti sázkových her, kurzových a jiných sázek a loterií; (41) organizování, provozování a pořádání sázkových her, výherních loterií, tombol, soutěží, provozování výherních i nevýherních hracích zařízení, služby vztahující se k hrám, sázení, hazardním hrám (včetně hazardních her na dálku), loteriím, kasinům a ruletám, projekce sportovních přenosů, organizování sportovních sázek a číselných loterií, prodej losů a příjem sázek ve smluvně závazných sběrnách právnických a fyzických osob a ve sběrnách zřízených společnostmi, pořádání a organizování kulturních, sportovních a společenských událostí, předprodeje a prodej vstupenek, organizování a pořádání vzdělávacích akcí, provozování sportovních zařízení.

(511) 16, 35, 41

(540)

TUTOVKA

- (111) **364438**
(220) 14.07.2014
(320) 14.07.2014
(442) 04.10.2017
(151) 10.01.2018
(730) **Rožnovské pivní lázně s.r.o.**, Pivovarská 6, Rožnov pod Radhoštěm, 75661, CZ
(740) Bohemia patent, Ing. Jana Vandělíková, Vodičkova 791/41, Praha 1 - Nové Město, 11000
(210) O-515017
(510) (30) tyčinky, sušenky, oplatky, záviny, perníčky, pizza.
(511) 30
(540)

Rožnovský frgál

- (111) **364439**
(220) 21.08.2014
(320) 21.08.2014
(442) 04.10.2017
(151) 10.01.2018
(730) **AUTODROM MOST a.s.**, Tvrzova 5, Most, 43401, CZ
(740) Bohemia Patent, Ing. Jana Vandělíková, Vodičkova 791/41, Praha 1, 11000
(210) O-515859
(510) (9) magnetické nebo optické suporty zvukových nebo zvukově obrazových záznamů, počítačové hry s výstupem na PC nebo na TV, nosiče záznamů nahrané i nenahrané, videokazety nahrané i nenahrané, audiokazety nahrané i nenahrané, audiovizuální programy, audio programy, audiovizuální díla na nosičích, audiovizuální díla v digitální podobě, filmy, hudební díla na nosičích nebo v elektronické podobě nebo ke stažení, CD disky, DVD disky, MP3 přehrávače, USB Flash disky, Blue-ray disky, elektronické publikace (stažitelné), obaly na CD disky nebo DVD disky nebo na nosiče záznamu, programové vybavení pro počítače, software, hardware výpočetní techniky nebo komunikační nebo informační techniky, interaktivní software, interaktivní databáze, elektronické databáze a databázové produkty, informace a data a databáze a záznamy v elektronické podobě, elektronické nebo datové nebo informační nebo komunikační sítě, multimediální aplikace, elektronické

multimediální nebo elektronické informační katalogy, elektronické časopisy, elektronická periodika a knihy v elektronické podobě, počítačový software pro nahrávání, stahování a zpracování obrázku a obrazových dat, software pro tvorbu a organizaci fotografií a obrázků, software pro zacházení s fotografiemi a pro jejich editaci, software a hardware pro digitální zobrazování, software pro tvorbu fotografických alb, brýle pro 3D projekci; (16) pohledy ilustrované se zvukovou nahrávkou, periodické a neperiodické tiskoviny, zejména knihy a časopisy, reklamní, propagační a informační materiály na papírovém nosiči, zejména katalogy, prospekty, plakáty, letáky, pohlednice, fotografie a jiná grafická díla, grafické reprodukcce, kartografická díla, obaly, obálky, zakládací mapy a tašky z papíru a plastu v jiné třídě nezařazené, reklamní předměty z papíru, transparenty z papíru a plastu, vývěsní štíty, psací potřeby, obaly a pouzdra na ně, kalendáře, diáře, sešity, obtisky, záložky, bloky, fotoalba, drobné kancelářské potřeby z papíru, plastu a kovu v rámci této třídy, vstupenky, vše výše uvedené v rámci této třídy; (24) vyšívané tkaniny, závěsy textilní nebo plastové, utěrky, ručníky, osušky, prostěradla, lůžkoviny, ubrusy, ubrusky a banketní sukně textilní, textilní pásy pro tisk i s tiskem, příkrývky včetně cestovních, vše výše uvedené v rámci této třídy; (26) odznaky, nikoliv z drahých kovů, odznaky ozdobné, jehlice ozdobné (ne z drahých kovů), nášivky a zažehlovací záplaty, spony, přezky, stuhy, lemy a lemovky; (35) reklamní, propagační služby, zprostředkování obchodu s výrobky výše uvedenými ve třídách 9, 16, 24, 26, předvádění zboží, propagování služeb, šíření reklamních, propagačních, inzertních a informačních materiálů, pronájem reklamních a jiných ploch ke komerčnímu využití; (37) provozování čerpacích stanic pohonných hmot a myček vozidel, servisní a opravárenské služby v oboru dopravní techniky, údržba a mytí vozidel, údržba komunikací, parkovacích ploch, budov, sportovišť a tribun, výstavba sportovišť, sportovních zařízení a sportovních areálů; (39) provozování skladů, garáží a parkovišť, pronájem garáží, parkovacích ploch a skladových ploch, zajišťování přepravy osob a nákladů, pronájem a půjčování automobilů a motocyklů; (41) překladatelské a tlumočnické služby, služby hostesek, provozování sportovišť, organizování a pořádání sportovních soutěží, pořádání společenských, kulturních a jiných zábavních akcí, poskytování informací sportovního a společenského charakteru, pronájem sportovišť, zajišťování služeb časoměřičů a sportovních rozhodčích a sportovních komisařů, instruktáže a výcvik řidičů; (43) služby spojené se stravováním včetně provozování restaurací, bufetů a jiných provozoven rychlého občerstvení v rámci této třídy.

(511) 9, 16, 24, 26, 35, 37, 39, 41, 43

(540)

AUTODROM MOST

- (111) **364440**
(220) 06.10.2014
(320) 06.10.2014
(442) 04.10.2017
(151) 10.01.2018
(730) **Canadian Medical Care, Česká republika spol. s r.o.**, Velešlavínská 1/30, Praha 6, 16000, CZ
(210) O-516885
(510) (3) aloe vera pro kosmetické účely (přípravky), antiperspirační mýdlo, badyánová esence, balzámy jiné než pro léčebné účely, barviva na vlasy, barviva toaletní, barvy (kosmetické), přípravky pro odstraňování barev, barvy na vousy, krémy na bělení pokožky, vosk pro bělení prádla, bělicí a čistící přípravky na kůži, bělicí přípravky (odbarvovače) pro kosmetické účely, bělicí přípravky na prádlo, bělicí přípravky na praní, bělicí soda, bělicí soli, bergamotový olej, éterické oleje z cedrového dřeva, cididlo, esenciální oleje z citrónu, citronový olej (silice), čistící mléko pro toaletní účely, čistící oleje, čistící prostředky, čistící roztoky, přípravky pro čištění umělého chrupu, deodoranty pro domácí mazlíčky, deodoranty pro lidskou potřebu nebo pro zvířata, přípravky pro depilaci, depilační přípravky, depilační vosk, detergenty (čistící prostředky) s výjimkou pro použití při průmyslových procesech a lékařství, dezodorizační, šampóny pro domácí zvířata, éterické esence, éterické oleje, gaultierový olej, henna (kosmetické barvivo), hladící kameny, přípravky na holení, holicí mýdlo, jasmínový olej, přípravky na odstraňování vodního kamene pro užití v domácnosti, kamence (antiseptický), kolínská voda, kosmetické necesery, kosmetické přípravky, kosmetické přípravky pro zeštíhlení, kosmetické přípravky pro zvířata, kosmetické tužky, kosmetika, kosmetické přípravky do koupele, koupelové soli, nikoliv pro medicínské účely, krémy na bělení pokožky, květinové parfémy (základní látky), květiny (výtažky z parfumerie),

přípravky na odstraňování laku, lak na vlasy, laky na nehty, lepidla pro kosmetické účely, lepidla pro připevnění umělých vlasů, lepidla pro upevnění umělých řas, lesky na rty, lešticí přípravky na nábytek a podlahy, lešticí přípravky pro umělý chrup, levandulová voda, levandulový olej, líčidla, mandlové mléko pro kosmetické účely, mandlové mýdlo, mandlový olej, masážní gely jiné než pro léčebné účely, maskara (barvy a stíny na oční víčka a řasy), masky (krášlicí), toaletní medicínální mýdla, mentolová silice (výtažkový olej), mléko (čisticí) pro toaletní účely, mycí přípravky pro intimní hygienu a deodoranční přípravky, mýdélka, mýdla (dezinfekční), mýdla medicínální, mýdla pro oživení, zjasnění tkanin, mýdlo (dezodorizační), mýdlo proti pocení, mýdlo proti pocení nohou, mýdlové přípravky pro oživení a zjasnění tkanin, nálepky pro zdobení nehtů, přípravky pro namáčení prádla, neceséry (kosmetické), umělé nehty, neklouzavé tekutiny na podlahy, neklouzavý vosk na podlahy, neutralizační přípravky na trvalou ondulaci, kosmetické přípravky na obočí, tužky na obočí, přípravky pro odbarvování, odlakovače, přípravky na odličování, odmašťovací přípravky s výjimkou těch, které jsou užívány při průmyslových postupech nebo při výrobě odpadní roury (přípravky na čištění), přípravky na odstraňování barev, silice, oleje pro kosmetické účely, oleje pro toaletní účely, přípravky na ondulaci, opalovací přípravky, opalovací přípravky (kosmetika), spreje pro osvěžení dechu, osvěžovače dechu (pásky) osvěžovače vzduchu, parfémovaná voda, parfémy, parfémové květinové (základní látky), peroxid vodíku pro kosmetické účely, pleťová voda pro kosmetické účely, kosmetické ubrousky napuštěné pleťovou vodou, přípravky proti pocení (toaletní potřeby), kosmetické přípravky pro pěstění pokožky, pomády pro kosmetické účely, potpourri (směsi voňavých látek), pouzdra na rtěnky, prací prostředky prádlo (přípravek pro saténování), přípravky pro namáčení prádla, vonné sáčky do prádla, protězy zubní (lešticí), přípravky pro čištění zubních protéz, přípravky do koupele, nikoliv pro léčebné účely, přípravky pro péči o nehty, pudr (léčivý) gely, pudr na líčení, quillaja, kůra na praní, rtěnky, kosmetické přípravky na řasy, řasy oční umělé, odstraňovače na skvrny, soda (bělicí), soda na praní, na čištění, soli bělicí, soli koupelové, ne pro medicínální účely, stlačený vzduch uchovávaný v plechovkách pro účely čištění a odstraňování prachu, suché šampóny, sušicí prostředky pro myčky nádobí, šampóny, šampóny pro domácí zvířata, škrob leskový na prádlo, škrob na prádlo, toaletní voda, neutralizační přípravky pro trvalou ondulaci, tužky (kosmetické), lešticí přípravky pro umělý chrup, ústní vody, nikoliv pro lékařské účely, utěrky napuštěné čisticími přípravky na čištění, vata na špejli (toaletní potřeby), vata pro kosmetické účely, vatové tyčinky pro kosmetické účely, vazelína z ropy pro kosmetické účely, vlasové vody, barviva na vlasy, voda po holení, voňavkářské výrobky, vonné tyčinky, vosk (depilační), vosk na vousy, změkčovače tkanin (pro praní), zubní bělicí gely, zubní pasty; (5) činidla (chemická) pro lékařské a zvěrolékařské účely, čípky, čisticí přípravky pro kontaktní čočky, přípravky na čištění vzduchu, roztoky pro kontaktní čočky, detergenty pro lékařské účely, dětské plenkové kalhotky, dezinfekční prostředky, dezinfekční přípravky pro hygienické účely, dezinfekční přípravky pro chemická WC, diabetický chléb upravený pro léčebné účely, diagnostické přípravky pro lékařské účely, chemické přípravky pro diagnostikování těhotenství, diastáza (enzym měnící škrob na maltózu) pro lékařské účely, dietetické látky upravené pro lékařské účely, dietetické nápoje upravené pro lékařské účely, dietní potraviny upravené pro lékařské účely, digestiva pro farmaceutické účely, doplňky výživové, drogy pro léčebné účely, droždí pro farmaceutické účely, dřevo cedrové s repelentním účinkem, přípravky pro péči o ústní dutinu pro lékařské účely, elektrody (chemické vodiče pro elektrokardiografy), enzymatické přípravky pro lékařské účely, enzymatické přípravky pro zvěrolékařské účely, enzymy - potravinové doplňky, enzymy pro lékařské účely, enzymy pro zvěrolékařské účely, ergot (paličkovice nachová) pro farmaceutické účely (námel), estery celulózy pro farmaceutické účely, estery pro farmaceutické účely, étery celulózy pro farmaceutické účely, étery pro farmaceutické účely, eukalyptol pro farmaceutické účely, eukalyptus pro farmaceutické účely, farmaceutické přípravky, farmaceutické přípravky proti lupům, fenol pro farmaceutické účely, fenykl pro lékařské účely, fermenty (mléčné) pro farmaceutické účely, fermenty pro farmaceutické účely, formaldehyd pro farmaceutické účely, fosfáty pro farmaceutické účely, fungicidy, galová kyselina pro farmaceutické účely, gáza na obvazování, glukóza - potravinové doplňky, glukóza pro lékařské účely, glycerin pro lékařské účely, guajakol pro farmaceutické účely, guma pro lékařské účely, gumiguta pro lékařské účely, gurjanský balzám pro lékařské účely, hematogen, hemoglobin, přípravky proti hemoroidům, hemostatické tyčinky, herbicidy, prostředky proti hlísti, repelenty proti hmyzu, hmyz odpuzující kadidla, hojivé (léčivé) houby (ne potraviny), hojivé (léčivé) houby (ne potraviny), hormony pro lékařské účely, hořčice pro farmaceutické účely, hořčicové obklady, hořčicový olej pro lékařské

účely, hořčičné náplasti, hořec pro farmaceutické účely, hořké dřevo pro lékařské účely, lékařské přípravky pro hubnutí, hydrastin, hydrastinin, hygienické kalhotky, hygienické ubrousky, hygienické vložky, chemická činidla pro lékařské a zvěrolékařské účely, chemické přípravky pro farmaceutické účely, chemické přípravky pro lékařské účely, chemické přípravky pro zvěrolékařské účely, chemicko-farmaceutické přípravky, chinin pro lékařské účely, chinovník n. jeho kůra pro lékařské účely, chirurgická lepidla, chirurgická plátna, chirurgické obvazy, chirurgické roušky, chladivé spreje pro lékařské účely, chloralhydrát pro farmaceutické účely, chloroform, výtažky z chmele pro farmaceutické účely, infuze (medicínální), absorpční kalhotky pro inkontinentní pacienty, hygienické vložky pro inkontinentní pacienty, irský mech (karagen) pro lékařské účely, jalap (výtažek z jalapového kořene - projímadlo), jod pro farmaceutické účely, jodidy pro farmaceutické účely, jodoform, jodová tinktura, jojoba, hmyz odpuzující kadidla, kafr pro lékařské účely, kafrový olej k lékařským účelům, kalhotky (hygienické), menstruační kalhotky, zdravotní karamel, chlorid rtuťnatý, kámen vinný pro farmaceutické účely, prášek z kandovaného cukru pro lékařské účely, kapsle pro farmaceutické účely, kapsle pro léky, karbol (přípravek na hubení parazitů), kasein - potravinové doplňky, kaučuk pro zubolékařské účely, kebračo pro lékařské účely, kontaktní čočky (přípravky pro čištění), kořeny (léčivé), kostní cement pro chirurgické a ortopedické účely, terapeutické přípravky do koupele, bahno pro koupele, soli minerální vody pro koupele, koupele oksyložené, mořská voda pro zdravotní koupele, koupelové soli (léčivé), kreozot (olejovitá směs fenolických látek) pro farmaceutické účely, kuřácké bylinky pro lékařské účely, kroužky na kuří oka, léčiva na kuří oka, náplasti na kuří oka, kyseliny pro farmaceutické účely, laktóza pro farmaceutické účely, laky (zubní), přípravky pro hubení larev, laxativa, lecitin (potravinové doplňky), lecitin pro lékařské účely, léčiva na zuby, léčiva na zuby, léčiva pro humánní medicínu, léčiva pro zvěrolékařské účely, léčivé čaje, léčivé kořeny, léčivé rostliny, lékárníčky (přenosné) včetně obsahu, lékařské přípravky pro podporu růstu vlasů, tyčinky z lékořice pro farmaceutické účely, léky tekuté, lep na mouchy, lepící přípravky na chytání much (na mucholapky), lepidla pro umělé chrupy, lepící tyčinky, leukoplast, linimenty (tekuté masti), lněná mouka pro farmaceutické účely, lněná semena mletá pro farmaceutické účely, lněná semena pro farmaceutické účely, lněné potravinové doplňky, lněné potravinové doplňky, ubrousky napuštěné farmaceutickými lotiony, lupulin pro farmaceutické účely, lupy (farmaceutické přípravky pro léčení), magnezie (oxid hořečnatý) pro farmaceutické účely, mandlové mléko pro farmaceutické účely, masti na popáleniny od slunce, masti pro farmaceutické účely, masti rtuťové, mateří kasička pro lékařské účely, melissová voda pro farmaceutické účely, menstruační kalhotky, menstruační tampóny, menstruační vložky, mentol pro farmaceutické účely, minerální voda (soli), minerální vody pro lékařské účely, mléčný cukr pro farmaceutické účely, mléko sušené (pro kojence), modelovací vosky (dentální), papír proti molům, přípravky proti molům, mořská voda pro zdravotní koupele, moučka rybí pro farmaceutické účely, lepy pro mouchy, papírové pásky pro chytání much, přípravky pro hubení much, mouka pro farmaceutické účely, přípravky na mozoly, chemické přípravky proti mšicím, mucholapky, lepící přípravky pro mucholapky, mycí přípravky pro lékařské účely, myrobalánová kůra pro farmaceutické účely, přípravky na hubení myší, přípravky pro mytí dobytka, přípravky pro mytí zvířat, náplasti, náplasti na kuří oka, rozpouštědla pro odstraňování náplastí, náplasti pro lékařské účely, nápoje léčivé, nápoje sladové mléčné pro lékařské účely, náramky pro lékařské účely, náramky protirevmatické, narkotika, léčiva posilující nervovou soustavu, přípravky proti pocení nohou, vedlejší produkty zpracování obilnin pro dietetické a lékařské účely, obinadla hygienická, obinadla pro ošetření ran, obklady, obklady (hořčičné), obojky pro zvířata (protiparazitické), obvazový materiál, gáza pro obvazy, obvazy tlakové, octan hliníkový pro farmaceutické účely, octany pro farmaceutické účely, přípravky pro vyplachování očí, oční záslupky pro lékařské účely, deodoranty pro oděvy a textil, odvary pro farmaceutické účely, olej kafrový k lékařským účelům, olej z tresčích jater, oleje pro lékařské použití, oleje pro lékařské účely, olivnatá voda, masti proti omrzlinám pro farmaceutické účely, přípravky na omrzliny, opalovací tablety, oplatkové kapsle pro farmaceutické účely, opodeldok, opoterapeutické preparáty, organoterapeutické preparáty, osobní sexuální lubrikanty, oxidodusičan bizmutitý pro farmaceutické účely, papír pro hořčicové obklady (placky), papír pro hořčičné náplasti, papír proti molům, přípravky proti parazitům, pásky adhezni pro lékařské účely, pásky (lepící) pro lékařské účely, pásky přilnavé pro lékařské účely, pastilky pro farmaceutické účely, pásy pro hygienické vložky, pektin pro farmaceutické účely, pepsiny pro farmaceutické účely, peptony pro farmaceutické účely, perlový pudr pro léčebné účely, peroxid vodíku pro lékařské účely, lachetky (chirurgické), plenkové kalhotky (dětské), plenky,

penky pro domácí mazlíčky, přípravky proti pocení, farmaceutické přípravky pro péči o pokožku, polštářek pro kojení, přípravky pro ošetření popálenin, porcelán na zubní protézy, posilující přípravky, tonika, potkání, jedy na krysy, potrava pro kojece, potravinové doplňky pro zvířata, potravinové doplňky z droždí, potravinové doplňky z lněného oleje, potravinové doplňky z pšeničných klíčků, prášek kantharidový, pročišťující přípravky, projímadla, propolis pro farmaceutické účely, propolisové potravinové doplňky, přípravky pro usnadnění prožezávání zubů, proteinové doplňky pro zvířata, proteinové potravinové doplňky, lepidla a tmely pro zubní protézy, protiparazitické obojky pro zvířata, protiparazitické přípravky, protirevmatické náramky, protirevmatické prsteny, přípravky do koupele pro léčebné účely, přípravky na hubení roztočů, přípravky potlačující chuť k jídlu pro lékařské účely, přípravky pro podporu růstu vlasů (lékařské), přípravky na mytí psů, repelenty pro psy, přípravky způsobující puchýře, pylové potravinové doplňky, ramenní obvazy pro chirurgické účely, reagenční papír pro lékařské nebo veterinární účely, rebarborové kořeny pro farmaceutické účely, repelenty proti hmyzu, rozpouštědla pro odstraňování náplastí, roztoky pro kontaktní čočky, rtuťové masti, sedativa, sediment léčebný (bahno), séra, séroterapeutická léčiva, sirupy pro farmaceutické účely, slad pro farmaceutické účely, sladké dřevo pro farmaceutické účely, sladkosti s léčivými přísadami, sladové mléčné nápoje pro lékařské účely, přípravky na hubení slimáků, slitiny drahých kovů pro zubolékařské účely, přípravky pro snížení sexuální aktivity, soli do minerálních koupelí, soli draselné pro lékařské účely, soli koupelové (léčivé), steroidy, přípravky obsahující stopové prvky pro lidi a zvířata, strychnin, styptika (přípravky pro zastavení krvácení), přípravky na ničení suché hniloby, sulfoamidy (léčiva), škrob pro dietetické nebo farmaceutické účely, přípravky pro hubení škůdců, tablety pro farmaceutické účely, tablety na snížení chuti k jídlu, tablety pro snížení váhy, chemické přípravky pro určení těhotenství, terpentín pro farmaceutické účely, terpentínový olej pro farmaceutické účely, tinktury (farmaceutické přípravky), tmely zubní, tresčí játra (olej), tyčinky hemostatické, tyčinky proti bradavicím, tyčinky vykuřovací, tymol pro farmaceutické účely, ubrusy napuštěné farmaceutickými vodičkami, uhlí živočišné pro farmaceutické účely, přípravky pro uklidnění, přípravky proti slunečnímu úpalu pro farmaceutické účely, uspávací přípravky, přípravky pro péči o ústní dutinu pro lékařské účely, prostředky pro utišení, utišující prostředky, vaginální výplachy, vakcíny, přípravky na bázi vápna pro farmaceutické účely, vata absorpční (tampóny), absorpční vata, antiseptická vata, aseptická vata pro lékařské účely, vazelina z ropy pro lékařské účely, včelí mateří kasička (potravinové doplňky), vedlejší produkty zpracování obilnin pro dietetické nebo lékařské účely, vitamínové přípravky vlákniny (dietetické), vlákniny výživové, vložky dámské, vložky hygienické pro inkontinentní pacienty, voda mořská pro zdravotní koupele, vodičky pro veterinární účely, vody termální, vosky modelovací pro dentisty, léčiva pro zmírnění zácpy, zdravotní tampony, materiály pro plombování zubů, zvěrolékařské přípravky, živočišné uhlí pro farmaceutické účely, žvýkací gummy, žvýkačky pro lékařské účely; (9) pouzdra na brýle, brýle proti slunci, brýle sluneční, brýlové čočky, brýlové obroučky, brýlové řetízky, baterie (elektrické), kontaktní čočky, dětské chůvičky, dětské video chůvičky; (10) aerosolové dávkovače pro lékařské účely, elektrické nástroje na akupunkturu, antikoncepční prostředky s výjimkou chemických, bandáže (ortopedické), bandáže (suspenzory), bandáže na klouby (anatomické), bandáže na kolenní klouby (ortopedické), baňky lékařské, chrániče na berle pro invalidy, berle pro tělesně postižené, boty pro lékařské účely, brňšní korzety, čelisti umělé, čepy pro umělé zuby, pomůcky na čištění tělních dutin, dávkovače pilulek, dětské dudlíky (šidítka), dětské lahve, dudlíky na dětské lahve, uzávěry na dětské lahve, diagnostické přístroje pro lékařské účely, dlahy (chirurgické), drenáže pro lékařské účely, zařízení na cvičení pro lékařské účely, fyzioterapeutická zařízení, hematimetry, houby chirurgické, chirurgické nástroje (operační), chirurgické nitě, chirurgické svorky, chirurgické šicí jehly, zrcadla pro chirurgii, chodítka pro invalidní osoby, chrániče brňšní (peloty), chrániče prstů pro lékařské účely, chrániče sluchu, inhalátory, injekční stříkačky pro lékařské účely, prostředra pro použití při inkontinenci (pomočování), jehly na sešívání ran, jehly pro akupunkturu, jehly pro lékařské účely, kapátka pro lékařské účely, pomůcky pro kojení, kondomy, prezervativy, korzety (brňšní), korzety pro zdravotnické účely, kování na berle pro invalidy, přístroje na měření krevního tlaku, kroužky na prožezávání zubů, nože na kuří oka, kýlní pás, lahve pro kojece, lahve sací pro kojece, lampy na ultrafialové paprsky (pro lékařské účely), lžice na podávání léků, podložky pro nemocniční lůžka, rukavice na masáže, masážní přístroje, masážní přístroje pro estetickou masáž, misky hygienické, misky pro lékařské účely, nádoby pro aplikaci léků, nádoby pro podávání léků, nádoby pro vaginální sprchy, nádoby na moč, náhleníky ortopedické, naslouchací aparáty pro

neslyšící, naslouchátka, nástroje chirurgické (operační), výtuže do bot pro podporu nožní klenby, nůžky chirurgické, obaly na lékařské přístroje, obvazy (elastické), oděvy speciální pro operační sály, odpad (speciální nádoby na medicínský odpad), odsávačky mateřského mléka, ochranné podušky proti proležením, ortopedická obuv, ortopedické bandáže na zpevnění kloubů, ortopedické pásy, ortopedické pomůcky, ortopedické vložky do bot, ortopedické výrobky, párátko na čištění uší, pásy brňšní, pásy hypogastrické, pásy kýlní, pásy ortopedické, pásy pro lékařské účely, pásy pro těhotné, peloty (brňšní chrániče), pesary, plivátka pro lékařské účely, vložky pro ploché nohy, podložky (elektricky vyhřívané) pro lékařské účely, podložky pro nemocniční lůžka, podušky (elektricky vyhřívané) pro lékařské účely, podušky pro lékařské účely, pokrývky vyhřívané elektricky pro léčebné účely, polštáře nafukovací pro lékařské účely, polštáře proti proležením, polštáře vzduchové pro lékařské účely, polštářky (elektricky vyhřívané) pro lékařské účely, pouzdra na lékařské nástroje, prezervativy, kondomy, prostěradla pro pomočující se osoby, prostěradla sterilní (chirurgická), pulzometry, pumpy pro lékařské účely, punčochy (chirurgie), punčochy na křečové žíly, pupecní pásy, rehabilitační přístroje pro lékařské účely, roušky (obličejové) pro lékařský personál, roušky chirurgické, roušky sterilní (chirurgické), zařízení pro rozbor krve, rukavice masážní, rukavice pro lékařské účely, materiály pro sešívání ran, skalpely, lancety, stříkačky injekční pro lékařské účely, stříkačky uretrální, suspenzory (bandáže), svorky (chirurgické), škrabadla na jazyk, špachtle krční, těhotenské pásy, teploměry pro lékařské účely, testovací přístroje pro lékařské účely, tlakoměry na měření krevního tlaku, tonometry na měření krevního tlaku, trubičky drenážní pro lékařské účely, sadrové obvazy pro ortopedické účely, ucpávky (ušní), ušní kyrety, ušní ucpávky (zařízení na ochranu uší), uzávěry kojenečských lahví, vaky na led pro lékařské účely, vložky pro ploché nohy, zábaly ohřívací pro první pomoc, zařízení na fyzické cvičení pro lékařské účely, zařízení na výplachy a vymývání tělních dutin; (30) arašidové cukrovinky, bonbóny, cereální tyčinky, cereální tyčinky s vysokým obsahem proteinů, cikorka (čekanka) jako kávová náhražka, cukroví (mentolové), cukrovinky, čaj ledový, nápoje na bázi čaje, čaj, čatni - indické směsi (chuťové přísady), čokoláda, čokoládové nápoje, čokoládové nápoje s mlékem, chvala [cukroví], ječmen loupáný, ječmen mletý, mouka z ječmene, kakao, káva, kukuřičné vločky, lněné semeno pro lidskou spotřebu, loupáný oves, lupinky, vločky (obilné), melasa, melasový sirup, muesli, občerstvení na bázi cereálií, ovesné vločky, pšeničné klíčky pro lidskou spotřebu, slad pro lidskou spotřebu, sladidla přírodní, sušenky, suchary, keksy, biskvity, žvýkačky.

(511) 3, 5, 9, 10, 30

(540)

Videolékárna

(111) **364441**

(220) 16.02.2015

(320) 16.02.2015

(442) 04.10.2017

(151) 10.01.2018

(730) **Prudký Jiří**, Myslbekova 684, Praha 6, 16900, CZ

(740) Marčišin & partneři - advokátní kancelář, Mgr. Michal Marčišin, Gočárova třída 1013/27, Hradec Králové, 50002

(210) O-520102

(510) (35) kopírování nebo rozmnožování dokumentů, komerční správa licencí na výrobky a služby ostatních, marketing, optimalizace provozu webových stránek, poskytování on-line tržního prostoru pro nakupující a prodávající výrobků a služeb, průzkum trhu, překlad informací do počítačových databází, služby reklamní agentury, marketingové studie, subdavatelské služby (obchodní pomoc), systematizace informací do počítačových databází, vyhledávání dat v počítačových souborech (pro třetí osoby); (38) elektronická pošta, elektronické nástěnky (služby), telekomunikační služby, služby informační kanceláře, telefonní komunikace, komunikace po síti optických vláken, počítačová komunikace, komunikace pomocí počítačových terminálů, posílání zpráv, poskytování internetových diskuzních fór, poskytování přístupu k databázím, poskytování on-line fór, poskytování telekomunikačních kanálů pro teleshoppingové služby, poskytování telekomunikačních připojení ke globální počítačové síti, poskytování uživatelského přístupu k připojení ke globální počítačové síti, přenášení pomocí satelitních družic, přenos digitálních souborů, přenos faxem, přenos zpráv a obrázků pomocí počítačů, přístupový čas ke globální počítačové síti (pronájem), půjčování modemů, streaming dat, telefonické služby, výzvy (služby poskytované rádiem, telefonem, nebo jinými elektronickými komunikačními prostředky), zaslání blahopřejných pohlednic on-line, zaslání zpráv; (42) aktualizace

počítačových programů, dálkové sledování počítačových systémů, digitalizace dokumentů (skenování), elektronické ukládání dat, hosting webových stránek, instalace počítačových programů, konzultace v oblasti počítačového softwaru, konzultace v oblasti webového designu, konzultační služby v oblasti informačních technologií, kopírování počítačových programů, obnova počítačových dat (regenerace), počítačové programování, počítačové systémové analýzy, počítačový hardware (poradenství v oblasti navrhování a vývoje), poskytování informací o výpočetní technice a programování přes webové stránky, poskytování vyhledávačů pro internet, pronájem počítačového serveru (serverhosting), pronájem počítačového software, pronájem webových serverů, přenos dat nebo dokumentů z fyzických nosičů na elektronické nosiče, převod (konverze) dat a počítačových programů (na fyzický), software jako služba (SaaS), tvorba a správa webových stránek (pro třetí osoby), tvorba počítačových systémů, tvorba software (počítačových programů), údržba počítačových programů, umístění webových stránek, webové stránky (tvorba a správa), externí zálohování dat.

(511) 35, 38, 42

(540)

pojistení24

(111) **364442**

(220) 04.05.2015

(320) 04.05.2015

(442) 27.01.2016

(151) 10.01.2018

(730) **T-SOFT a.s.**, Novodvorská 1010/14, Praha 4 - Lhotka, 14201, CZ

(210) O-522054

(510) (9) počítačový software, a to software pro vytváření, správu, distribuci, sdílení a nácvik postupů a scénářů - vše s výjimkou software pro vývoj a použití řídicích systémů pro energetický a námořní průmysl a simulačního software pro školící simulátory pro energetický, námořní a letecký průmysl

; (35) služby, které zahrnují záznam, přepis, vypracování, kompilaci (shromáždění dokumentů), přenášení nebo systematizaci písemných sdělení a záznamů, jakož i kompilaci matematických a statistických údajů, komerční informace a rady pro spotřebitele (spotřebitelská poradna), komunikační média (prezentace výrobků v komunikačních médiích) pro účely maloobchodu, efektivnost provozu a racionalizace práce; (38) komunikace mobilními telefony; (41) provozování her on-line (z počítačové sítě), vydávání textů, s výjimkou reklamních a náborových, zábava, vzdělávání, zkoušení, přezkoušení; (42) navrhování a vývoj počítačového hardwaru a softwaru - řešení pro správu procesů, postupů a scénářů událostí, pronájem Webových serverů, služby poskytované cloudovými výpočetními systémy - vše s výjimkou navrhování a vývoje softwaru pro vývoj a použití řídicích systémů pro energetický a námořní průmysl a simulačního software pro školící simulátory pro energetický, námořní a letecký průmysl; (44) zdravotní péče; (45) bezpečnost (poradenství v oblasti), on-line služby sociálních sítí, zprostředkovatelství duševního vlastnictví mezi osobami za účelem uspokojování potřeb jednotlivců (konzultace v oblasti vedení sporů).

(511) 9, 35, 38, 41, 42, 44, 45

(540)



(111) **364443**

(220) 04.05.2015

(320) 04.05.2015

(442) 27.01.2016

(151) 10.01.2018

(730) **T-SOFT a.s.**, Novodvorská 1010/14, Praha 4 - Lhotka, 14201, CZ

(210) O-522055

(510) (9) počítačový software, a to software pro vytváření, správu, distribuci, sdílení a nácvik postupů a scénářů - vše s výjimkou software pro vývoj a použití řídicích systémů pro energetický a námořní průmysl a simulačního software pro školící simulátory pro energetický, námořní a letecký průmysl; (35) služby, které zahrnují záznam, přepis, vypracování, kompilaci (shromáždění dokumentů), přenášení nebo systematizaci písemných sdělení a záznamů, jakož i kompilaci matematických a statistických údajů, komerční informace a rady pro spotřebitele (spotřebitelská poradna), komunikační média (prezentace výrobků v komunikačních médiích) pro účely maloobchodu, efektivnost provozu a racionalizace práce; (38) komunikace mobilními telefony; (41) provozování her on-line (z počítačové sítě), vydávání textů, s výjimkou reklamních a náborových, zábava, vzdělávání, zkoušení, přezkoušení; (42) navrhování a vývoj počítačového hardwaru a softwaru - řešení pro správu procesů, postupů a scénářů událostí, pronájem Webových serverů, služby poskytované cloudovými výpočetními systémy - vše s výjimkou navrhování a vývoje softwaru pro vývoj a použití řídicích systémů pro energetický a námořní průmysl a simulačního software pro školící simulátory pro energetický, námořní a letecký průmysl; (44) zdravotní péče; (45) bezpečnost (poradenství v oblasti), on-line služby sociálních sítí, zprostředkovatelství duševního vlastnictví mezi osobami za účelem uspokojování potřeb jednotlivců (konzultace v oblasti vedení sporů).

(511) 9, 35, 38, 41, 42, 44, 45

(540)



(111) **364444**

(220) 14.07.2015

(320) 14.07.2015

(442) 04.10.2017

(151) 10.01.2018

(730) **Institút pro politiku a společnost, z.s.**, Babická 2, Praha 4 - Chodov, 14900, CZ

(740) Ing. Václav Kratochvíl, Husníkova 2086/22, Praha 13, 15800

(210) O-523775

(510) (9) data, databáze a jiné informační produkty na nosičích dat a v elektronických datových, informačních telekomunikačních sítích všeho druhu, nosiče dat všeho druhu spadající do třídy 9, elektronické a datové sítě, multimediální aplikace, elektronická periodika, počítače, programové vybavení pro informační technologie a pro komunikaci, programové vybavení umožňující elektronické obchodování, nahraný software; (16) periodický a neperiodický tisk, atlasy, časopisy, fotografie, kalendáře, kancelářské potřeby s výjimkou nábytku, katalogy, knihy, noviny, papírenské výrobky, prospekty, mapy, obtisky, pohlednice, grafické reprodukcce, samolepky, tiskoviny, reklamní, propagační a užitkové výrobky z papíru - v rámci této třídy, informační, reklamní a propagační tiskoviny, papírové a plastové tašky, tužky, těžítka; (35) pomoc při řízení obchodní činnosti, obchodní administrativa, kancelářské práce, reklamní, propagační a marketingová činnost, průzkum a vyhodnocování trhu, informační komerční kancelář, poskytování obchodních nebo podnikatelských informací, překlad informací do počítačové databáze, zprostředkovatelská činnost v oblasti výše uvedených služeb, činnost podnikatelských a organizačních poradců, dodavatelské služby pro třetí osoby, dovozní a vývozní kancelář, rozšiřování a zasilání reklamních materiálů zákazníkům, prezentace služeb na Internetu, komerční využití Internetu v oblastech komerčních internetových médií a vyhledávacích služeb, prezentace uživatelů na stránkách world wide web a počítačové sítě Internet, public relations, direct mailové služby, pořádání výstav, veletrhů a propagačních akcí pro obchodní a reklamní účely; (38) elektronická pošta, počítačová komunikace, přenos zpráv a obrazových informací pomocí počítače, distribuce informací pomocí komunikace mezi sítěmi, přenos informací po Internetu, služby přenosu publikací na nosičích přenášejících po síti, přenos zpráv a obrazových informací pomocí

počítače, šíření elektronických časopisů, periodik a knih v elektronické podobě; (41) nakladatelská a vydavatelská činnost, vydávání knih, publikací a časopisů s názvem, jehož základ netvoří slovo ano, vydávání audiovizuálních děl, datových souborů včetně jejich elektronické podoby, zvukových a zvukově obrazových záznamů, korespondenční kurzy, organizování a vedení seminářů, přednášek a soutěží, vyučování a vzdělávání, poskytování informací o výchově a vzdělávání, agenturní činnost v oblasti kultury, poskytování informací o možnostech rozptýlení, zábavy a vzdělávání, organizování kulturních nebo vzdělávacích výstav a soutěží, elektronické publikování a vydávání elektronických časopisů, periodik a knih s názvem, jehož základ netvoří slovo "ano", tvorba rozhlasových a televizních pořadů; (42) tvorba software, programování, aktualizace a údržba programového vybavení, programování internetových databázových systémů a internetových aplikací, tvorba multimediálních dokumentů, prezentací, aplikací, katalogů, konstrukce www prezentací, tvorba informačních databází, hosting webových stránek, převádění médií do elektronické podoby, tvorba elektronických časopisů, periodik a knih spadající do této třídy.

(511) 9, 16, 35, 38, 41, 42

(540)

Institut pro politiku a společnost

(111) **364448**

(220) 03.09.2015

(320) 03.09.2015

(442) 04.10.2017

(151) 10.01.2018

(730) **Collegium Marianum - Týnská škola s.r.o.**, Vodičkova 700/32, Praha 1, Nové Město, 11000, CZ

(210) O-525039

(510) (9) nosiče informací v rozsahu třídy 9; (16) tištěné nosiče informací všeho druhu v rozsahu třídy 16, tiskoviny všeho druhu, například periodické a neperiodické publikace, programy, vstupenky, plakáty, katalogy, knihy; (41) pořádání mezinárodního hudebního festivalu a dalších koncertních představení, vydávání tiskovin souvisejících s hudebními produkcemi, výchova, vzdělávání, zábava.

(511) 9, 16, 41

(540)

Letní slavnosti staré hudby

(111) **364449**

(220) 29.09.2015

(320) 29.09.2015

(442) 04.10.2017

(151) 10.01.2018

(730) **SYNOT REAL ESTATE, k.s.**, Sokolovská 541, Praha 8-Libeň, 18000, CZ

(740) Václav Müller, patentový zástupce, Filipova 2016, Praha 4, 14800

(210) O-525590

(510) (35) licence na výrobky a služby pro třetí osoby (komerční správa), organizování komerčních nebo propagačních výstav, prezentace výrobků v komunikačních médiích pro účely maloobchodu, pronájem prodejních automatů, předvádění zboží, reklama a propagace, pořádání veletrhů pro obchodní a reklamní účely; (36) pronájem farem, pronájem nemovitostí všeho druhu, pronájem a nájem komerčních prostor; (43) závodní jídelny (služby), kavárny, restaurace (služby), samoobslužné restaurace, zásobování, pronájem automatů rychlého občerstvení.

(511) 35, 36, 43

(540)

Slovácká tržnice

(111) **364450**

(220) 21.10.2015

(320) 21.10.2015

(442) 04.10.2017

(151) 10.01.2018

(730) **We Make Media, s.r.o.**, Orlická 2176/9, Praha 3, 13000, CZ

(740) JUDr. Pavel Ulrych, Letohradská 755/50, Praha 7, 17000

(210) O-526165

(591) Barevná

(510) (38) počítačová komunikace, poskytování internetových diskusních fór, poskytování uživatelského přístupu ke globální počítačové síti, přenos zpráv a obrázků pomocí počítačů, přenos zpráv a obrazových informací

pomocí počítače, zprávy (zasílání), televizní vysílání; (41) elektronické publikování (DTP), obrazové zpravodajství, organizování a vedení sympozií, poskytování on-line videí, bez možnosti stažení, titulky (opatřování).

(511) 38, 41

(540)



(111) **364451**

(220) 08.02.2016

(320) 08.02.2016

(442) 04.10.2017

(151) 10.01.2018

(730) **Město Ústí nad Orlicí**, Sychrova 16, Ústí nad Orlicí, 56224, CZ

(740) Ing. Dobroslav Musil, patentová kancelář, Ing. Dobroslav Musil, Zábřdovická 11, Brno, 61500

(210) O-528634

(510) (16) tiskoviny, knihy, reklamní a marketingové předměty v rámci této třídy, dárkové a upomínkové předměty v rámci této třídy; (35) marketing, služby podpory prodeje, merchandising.

(511) 16, 35

(540)

Kocianovo Ústí

(111) **364452**

(220) 24.02.2016

(320) 24.02.2016

(442) 04.10.2017

(151) 10.01.2018

(730) **Krejbič Tomáš Ing.**, Hvozdecká 998/23, Brno-Žebětín, 64100, CZ

(210) O-529137

(510) (3) barvy a mořidla spadající do této třídy, zejména lazurovací laky, oleje, oleje na dřevěné terasy, nátěrové hmoty pro stavebnictví; (4) paliva a pohonné látky spadající do této třídy, zejména palivové dřevo, dřevní pelety z lisovaných pilin jako palivo, piliny jako palivo, brikety dřevěné, dřevěné uhlí; (19) stavební materiál nekovový, nekovové podlahy, dřevotřískové desky, dřevovláknité desky, desky ze dřeva, překližky, stavební dřevěné polotovary, dřevěné truhlářské výrobky k použití na stavebních, nekovové dveře, vrata, okna a okenní kryty, obklady stěn (nekovové), dřevěné obložení, řezivo, řezivo neopracované, stavební dřevo neopracované, řezivo opracované, zárubně dveří (nekovové), žaluzie (nekovové), dřevo a napodobeniny dřeva, dřevo jako polotovar, nekovové schody (stupně), dlaždice nekovové, terasy nekovové; (35) maloobchodní, velkoobchodní a internetový prodej výrobků výše uvedených ve tř. 19, prodej polotovarů a výrobků potřebných pro práci nábytkářů, truhlářů, stavebníků a domácích kutilů, zprostředkování služeb v oblasti pokládky podlah, montáž dveří a drobných stavebních prací pro třetí strany, poradenství, konzultační a informační činnost v oblasti prodeje materiálů, polotovarů a výrobků uvedených ve tř. 3, 4, 19, reklamní, marketingové a propagační služby.

(511) 3, 4, 19, 35

(540)

drevoonline.cz

(111) **364453**

(220) 08.03.2016

(320) 08.03.2016

(442) 04.10.2017

(151) 10.01.2018

(730) **Vránová Lenka**, Kartouzská 227/10, Brno, 61200, CZ

(740) JUDr. Richard Novák, advokát, Dvořákova 588/13, Brno, 60200

(210) O-529473

(510) (41) provozování tělovýchovných a sportovních zařízení, provozování kulturních produkcí.

(511) 41

(540)

Exekuce.cz

(111) **364454**

(220) 31.05.2016

(320) 31.05.2016

(442) 04.10.2017

(511) 10.01.2018

(730) **Noxell Corporation**, 11050 York Road, Hunt Valley, Maryland 21030-2098, MD, US

(740) ŠTROS & KUSÁK advokátní a patentová kancelář, JUDr. David Štros, advokát, Národní 32, Praha 1, 11000

(210) O-531586

(510) (3) kosmetické přípravky, kosmetika.

(511) 3

(540)

MAX FACTOR LASH CROWN

(111) **364455**

(220) 16.06.2016

(320) 16.06.2016

(442) 04.10.2017

(511) 10.01.2018

(730) **LIN&Partners s.r.o.**, Korytná 47/3, Praha, 10000, CZ

(740) Mgr. Petra Walderová, advokátka, Lazarská 1718/3, Praha 1, 11000

(210) O-532002

(510) (35) dodavatelské služby pro třetí osoby, obchodní činnost (pomoc při řízení), obchodní činnost týkající se právních, finančních, psychologických a sociálně-právních služeb v rámci této třídy, obchodní management a podnikové poradenství, obchodní nebo podnikatelské informace, obchodní nebo podnikatelský průzkum, poradenství při vedení podniku, řízení (poradenské služby obchodní nebo podnikatelské), sestavování statistiky, zpracování textů; (36) finanční analýzy, daňové odhady (služby), finanční informace, finanční poradenství, informace o pojištění, konzultační služby (finanční), poradenství v oblasti pojištění; (44) péče o hygienu a krásu osob, farmaceutické poradenství, služby psychologa (psychologické poradenství), informace psychologické (služby), léčebné poradenství v oblasti zdravého životního stylu, lékařské služby, lékařské poradenství pro osoby se zdravotním postižením, služby v oblasti alternativní medicíny, zdravotní péče, zdravotní poradenství; (45) analýzy (právní, sociálně-právní), konzultační služby v oblasti právní a sociálně-právní, licence k duševním právům, duševní vlastnictví (konzultační služby v oblasti -), mimosoudní řešení sporů, právnícké (komerční) služby, informace (právní, sociálně-právní), sociální služby v rámci této třídy, služby vypracování právních dokumentů.

(511) 35, 36, 44, 45

(540)

HUMANE EMPLOYER

(111) **364456**

(220) 20.06.2016

(320) 20.06.2016

(442) 04.10.2017

(511) 10.01.2018

(730) **SOUNDTRACK FESTIVAL a.s.**, Apolinářská 445/6, Praha 2, 11000, CZ

(740) JUDr. Jiří Štáidl advokát, Apolinářská 445/6, Praha 2, 12800

(210) O-532075

(510) (16) papírenské výrobky, tiskoviny, alba, brožury, fotografie, kalendáře, katalogy, letáky, listky, nálepky, plakáty, pohlednice, prospekty, publikace; (35) marketing, propagační činnost, reklama, obchodní reklama pro třetí osoby, design reklamních materiálů, organizování komerčních nebo reklamních výstav, propagace kulturních a sportovních akcí, pronájem reklamních ploch, pomoc při řízení obchodní činnosti, předvádění zboží, rozšiřování vzorků zboží, rozšiřování reklamních materiálů zákazníkům, služby uměleckých agentur (obchodní management výkonných umělců); (41) zábava, kultura, kulturní a sportovní aktivity, organizování a prezentace kulturních, zábavných i sportovních programů, hudební představení, hudebně dramatické a divadelní představení, filmové projekce, organizování kulturních nebo vzdělávacích výstav, organizování

a pořádání koncertů a hudebních vystoupení, organizování živých vystoupení a představení, organizování plesů, organizování festivalů, plánování a organizování večírků, organizování soutěží (vědomostních nebo dovednostních), organizování módních přehlídek pro zábavní účely, objednávání vystoupení umělců pro akce (služby organizátora), umělecké agentury, diskotéky, služby diskžokejů, noční kluby, fotografování, obrazové zpravodajství, informace o možnostech zábavy, předprodej vstupenek, služby v oblasti prodeje vstupenek, výroba audiovizuálních děl a zvukových záznamů, půjčování a pronájem audio a video nahrávek, poskytování on-line publikací, hudby a videí bez možnosti stažení.

(511) 16, 35, 41

(540)

SOUNDTRACK FESTIVAL

(111) **364457**

(220) 05.09.2016

(320) 05.09.2016

(442) 04.10.2017

(511) 10.01.2018

(730) **Kalvodová Šárka**, Jungmannova 1037/20, Olomouc - Hodolany, 77900, CZ

(740) Ing. Petr Soukup, Vídeňská 8, Olomouc, 77200

(210) O-533678

(510) (16) informační, reklamní a propagační tiskoviny, letáky, plakáty, prospekty, katalogy, papírové billboardy, fotografie, kalendáře, pohlednice, samolepky, periodické i neperiodické publikace, reklamní, propagační a užitkové výrobky z papíru; (20) nábytek všeho druhu (dřevěný, ratanový, proutěný, kovový, čalouněný, plastový, skleněný), nábytkové díly a sestavy, poličky, sedací soupravy, křesla a židle, stoly a stolky, obývací stěny, ložnice, čalouněné soupravy, nábytek lůžkový, nábytek skříňkový, kancelářský nábytek, dětský nábytek, kuchyňské linky, díly pro kuchyňské linky, zrcadla, rámy, stojany, košíkářské zboží, bytové doplňky nebo okrasné předměty ze dřeva, korku, proutí, rákosu, třtiny, rohoviny, slonoviny, kostic, želvoviny, jantaru, perleti, mořské pěny, buničiny a z náhražek těchto hmot nebo z plastických hmot, nábytek zahradní a kempinkový, nábytek skládací a přenosný, matrace do postelí, podušky, podhlavníky, rošty pod matrace, žiněnky (postelové), ložní potřeby (jiné než ložní prádlo); (35) zprostředkovatelská činnost a marketing v oblasti obchodu a obchodních služeb vztažených k výrobkům uvedeným výše ve tř. 20, prezentace služeb uvedených ve tř. 42 v komunikačních médiích; (42) návrh exteriérů a interiérů bytů a budov, zejména nábytkových sestav, služby bytového architekta, tvorba nábytkového designu.

(511) 16, 20, 35, 42

(540)

KALVODÁ
DESIGN

(111) **364458**

(220) 19.10.2016

(320) 19.10.2016

(442) 04.10.2017

(511) 10.01.2018

(730) **PRAGUE FRINGE s.r.o.**, Budečská 1028/16, Praha 2 - Vinohrady, 12000, CZ

(210) O-534716

(510) (38) spoje (komunikace).

(511) 38

(540)

Fringe

- (111) **364459**
(220) 24.10.2016
(320) 24.10.2016
(442) 04.10.2017
(151) 10.01.2018
(730) **Circus Dogs, s.r.o.**, Nad úžlabinou 448/26, Praha 10 - Malešice, 10800, CZ
(740) KOREJZOVA LEGAL v.o.s., JUDr. Petra Sauvage de Brantes, advokátka, Korunní 810/104, Praha 10, Vinohrady, 10100
(210) O-534832
(510) (9) přístroje a nástroje pro vedení, přepínání, regulaci nebo řízení elektrického proudu včetně přenosu datových, telefonních, televizních aj. elektromagnetických vln a signálů, elektroinstalační materiály, zásuvky, zástrčky, vypínače, spínače, přerušovače, jističe, elektrické spojky, izolátory, objímky, instalační krabice, rozvodné krabice nebo desky, samostatné funkční součásti zásuvek, zástrček, vypínačů, strojky a svorkovnice, doplňkové součásti a příslušenství zásuvek, zástrček, vypínačů, ozdobné a bezpečnostní kryty a rámečky, bezpečnostní vložky, izolační krabice, spojovací a upevňovací materiál; (21) výrobky užitého umění ze skla, porcelánu či keramiky, drobné užitkové výrobky ze skla, porcelánu či keramiky, určené pro bytové, kancelářské i výrobní prostory, výrobky ze skla, porcelánu či keramiky, přednostně určené k odstínění nebezpečných předmětů a prostorů, předmětů pod elektrickým napětím nebo vznětlivých, výbušných a jedovatých látek, přičemž současně mohou být i ozdobné, nádoby, lahve, kryty, zástěny určené k ochraně před elektrickým napětím ze skla, porcelánu a keramiky; (35) shromažďování různého zboží tak, aby si zákazníci mohli toto zboží pohodlně prohlédnout a nakoupit, provozování internetových obchodů, předváděcích prostorů, provozoven maloobchodu i velkoobchodu s výše uvedenými výrobky ve třídách 9 a 21, uskutečňování předváděcích akcí, propagační činnost a reklama.
(511) 9, 21, 35
(540)

provozoven maloobchodu i velkoobchodu s výše uvedenými výrobky ve třídách 9 a 21, uskutečňování předváděcích akcí, propagační činnost a reklama.

- (511) 9, 21, 35
(540)

KATY PATY

- (111) **364461**
(220) 27.10.2016
(320) 27.10.2016
(442) 04.10.2017
(151) 10.01.2018
(730) **HP TRONIC, s.r.o.**, Kútiky 637, Zlín - Prště, 76001, CZ
(740) Ing. Jarmila Javoříková, Slunečná 4566, Zlín, 76005
(210) O-534908
(510) (5) dietetické výrobky na bázi proteinů a/nebo uhlovodanů jako potrava pro nízkotučnou a/nebo nízkokalorickou dietu; (29) maso, ryby, drůbež a zvířina, masové výtahy, konzervované, sušené, vařené a zavařené ovoce a zelenina, želé, džemy a marmelády, kompoty, ovocné omáčky, vejce, mléko a mléčné výrobky, jedlé oleje, tuky, instantní jídla obsahující převážně maso, ryby, neživé měkkýše a korýše, drůbež a zvířinu, zeleninu nebo zpracované ovoce (také v mražené formě), náplně do zákusků, moučníků a dezertů vyrobené z jogurtu, tvarohu nebo smetany; (30) dresinky do salátů, majonézy, káva, čaj, kakao, cukr, rýže, tapioka, ságo, kávové a čajové náhražky, mouka a cereální přípravky (s výjimkou krmiva), cereální potraviny určené ke snídani, těstoviny, čokoláda a čokoládové výrobky, čokoládové cukrovinky včetně plněných vínem a/nebo alkoholem, cukrovinky, chléb, pečivo a cukrářské výrobky, zmrzlina, med, sirup melasový, droždí, prášek do pečiva, sůl (kuchyňská), hořčice, ocet, omáčky k ochucení (s výjimkou dresinků do salátů), koření a kořeninové směsi, esence do jídel (s výjimkou éterických olejů); (31) zemědělské, zahradnické a lesnické výrobky a obilí, které nejsou zařazeny do jiných tříd, živá zvířata, čerstvé ovoce a čerstvá zelenina, semena, osivo, živé rostliny a květiny, krmivo pro zvířata, slad, výrobky zemědělské, zahradnické a lesní, a to semena a další produkty pro zpracování, čerstvé rostliny a přírodní květiny, květinové cibulky a hlízy, čerstvé ovoce a zelenina, brambory, osivo, sušené rostliny jako dekorace, rašelinové stelivo, stelivo pro kočky, krmivo, krmivo pro psy a kočky, živá zvířata, okrasné ryby, sůl pro dobytek, živí měkkýši a korýši; (32) piva, minerální vody, sodovky a jiné nealkoholické nápoje, sirupy a jiné přípravky k zhotovování nápojů, ovocné nápoje, ovocné šťávy a džusy; (33) alkoholické nápoje (s výjimkou pív), vína, lihoviny a likéry; (34) tabák, tabákové výrobky, cigarety a doutníky, potřeby pro kuřáky, a to krabice na tabák, doutníkové a cigaretové špičky, pouzdra na doutníky a cigarety, popelníky (nikoli z drahých kovů a/nebo jejich slitin nebo jimi potaženými), stojánky na dýmky, čističe na dýmky, odřezávače na doutníky, dýmky, cigaretové zapalovače, kapesní zařízení na ubalování cigaret, cigaretový papír, cigaretové filtry, náplně do zapalovačů, váčky na tabák, vodní dýmky, zápalky; (35) reklama, propagace a inzerce, marketing, marketingové a nákupní poradenství, výzkum trhu a analýza trhu, public relations, management, obchodní administrativa, poradenství v oblasti obchodní, organizační, personální a podnikové ekonomie, kancelářské práce, prezentace výrobků a služeb v hypermarketech, supermarketech, maloobchodních prodejnách s potravinami a obchodních domech, provozní operace velkoobchodů, supermarketů, maloobchodních prodejen s potravinami a obchodních domů, a to sjednávání a uzavírání smluv, týkajících se nákupu a prodeje výrobků a užití služeb, administrativa dat na serverech, zkoumání a průzkum v databázích a na Internetu (pro třetí osoby); (36) pojištění, finanční služby, převody hotovosti, nemovitostní služby; (38) telekomunikace, poskytování přístupu k počítačovým sítím, k informacím na Internetu, zpřístupnění Internetu, telekomunikačního připojení k počítačovým sítím, k platformám a portálům na Internetu a Intranetu, provozování teleshopingových kanálů, služby elektronické pošty, služby horkých linek, zasílání a kompilace zpráv všeho druhu na nebo z internetových adresářů (webové zasilatelství), poradenství týkající se telekomunikačních technologií; (39) dopravní služby, doručování balíků a zboží, spedičské služby, nákladní doprava, kamionová doprava, přepravní služby, doručování zboží na dobírku, balení a skladování zboží, organizování a zprostředkovávání cest, doplňování prodejních regálů a polic, poskytování informací o skladování, služby parkovacích ploch, pronájem vozidel a příslušenství k nim (nosiče zavazadel), ochrana dat, ukládání dat; (40) zpracování materiálů, zejména tiskařské práce, vyvolávání fotografických filmů, výroba fotografických tisků, zpracování filmů (včetně digitálních), recyklace veškerého odpadu, spalování a likvidace odpadu.



- (111) **364460**
(220) 24.10.2016
(320) 24.10.2016
(442) 04.10.2017
(151) 10.01.2018
(730) **Circus Dogs, s.r.o.**, Nad úžlabinou 448/26, Praha 10 - Malešice, 10800, CZ
(740) KOREJZOVA LEGAL v.o.s., JUDr. Petra Sauvage de Brantes, advokátka, Korunní 810/104, Praha 10, Vinohrady, 10100
(210) O-534833
(510) (9) přístroje a nástroje pro vedení, přepínání, regulaci nebo řízení elektrického proudu včetně přenosu datových, telefonních, televizních aj. elektromagnetických vln a signálů, elektroinstalační materiály, zásuvky, zástrčky, vypínače, spínače, přerušovače, jističe, elektrické spojky, izolátory, objímky, instalační krabice, rozvodné krabice nebo desky, samostatné funkční součásti zásuvek, zástrček, vypínačů, strojky a svorkovnice, doplňkové součásti a příslušenství zásuvek, zástrček, vypínačů, ozdobné a bezpečnostní kryty a rámečky, bezpečnostní vložky, izolační krabice, spojovací a upevňovací materiál; (21) výrobky užitého umění ze skla, porcelánu či keramiky, drobné užitkové výrobky ze skla, porcelánu či keramiky, určené pro bytové, kancelářské i výrobní prostory, výrobky ze skla, porcelánu či keramiky, přednostně určené k odstínění nebezpečných předmětů a prostorů, předmětů pod elektrickým napětím nebo vznětlivých, výbušných a jedovatých látek, přičemž současně mohou být i ozdobné, nádoby, lahve, kryty, zástěny určené k ochraně před elektrickým napětím ze skla, porcelánu a keramiky; (35) shromažďování různého zboží tak, aby si zákazníci mohli toto zboží pohodlně prohlédnout a nakoupit, provozování internetových obchodů, předváděcích prostorů,

(511) 5, 29, 30, 31, 32, 33, 34, 35, 36, 38, 39, 40
(540)



(111) **364462**
(220) 08.11.2016
(320) 08.11.2016
(442) 04.10.2017
(151) 10.01.2018
(730) **Urban Luboš**, Semetín 113, Vsetín, 75501, CZ
(210) O-535102

(510) (16) nosiče informací všeho druhu v rozsahu třídy 16, tiskoviny, periodický a neperiodický tisk, časopisy, noviny, knihy, prospekty, plakáty, fotografie, pohlednice, dopisnice, dopisní papíry, kalendáře, knihařské výrobky, propagační materiály a předměty z papíru, a to letáky, brožury, obtisky, obalový materiál z papíru a plastických hmot, tiskařské typy a štočky, ozdobné a propagační předměty z papíru; (35) zprostředkování obchodu s výrobky uvedenými výše ve třídě 16, předvádění zboží, systemizace informací do počítačových databází, obchodní nebo podnikatelské informace, zprostředkování interaktivního obchodu pomocí globálních komunikačních sítí (internet) s výrobky uvedenými výše ve třídě 16, kopírovací práce, referenční servis, marketing, reklamní činnost, zprostředkování reklamní činnosti, organizování komerčních a reklamních výstav, vytváření obchodních a obchodně-informačních sítí; (38) poskytování (šíření) informací prostřednictvím komunikačních sítí, Internetu nebo jiné sítě včetně bezdrátové, kabelové, případně satelitní, provozování a zajišťování komunikačních služeb, jako jsou diskusní skupiny v režimu on-line, elektronická pošta, počítačová komunikace, přenos zpráv a obrazových informací pomocí počítače, distribuce informací pomocí komunikace mezi sítěmi, provozování internetového serveru, přenos informací po internetu, služby přenosu publikací na nosičích přenášených po síti, přenos zpráv a obrazových informací pomocí počítače; (41) výchova, vzdělávání, zábava, sportovní a kulturní aktivity v rámci této třídy, nakladatelská činnost, tvorba audiovizuálních děl, datových souborů včetně jejich elektronické podoby, korespondenční kurzy, výroba zvukových a zvukově obrazových záznamů, vzdělávací informace.

(511) 16, 35, 38, 41
(540)

Josef Sousedík

(111) **364463**
(220) 08.02.2017
(320) 08.02.2017
(442) 04.10.2017
(151) 10.01.2018
(730) **PHARMOS, a.s.**, Těšínská 1349/296, Ostrava Radvanice, 71600, CZ
(740) PROPATENT, Ing. Vlasta Sedláčková, Pod Pekařkou 107/1, Praha 4, 14700
(210) O-537235
(591) Barevná

(510) (3) výrobky kosmetické a voňavkářské, bylinné kosmetické přípravky, mýdla, parfumerie, vonné oleje, krémy, mléka, gely, emulze, vody a deodoranty, pro osobní potřebu, toaletní přípravky, vlasové a ústní vody, pasty, prášky a vodičky pro čištění a ošetřování rukou a vlasů, například kondicionéry, pomády, tužidla, spreje, laky, prostředky pro ošetřování pokožky, například krémy na a po opalování, masážní krémy a emulze, regenerační krémy a vody, prací a bělicí přípravky, např. prášky a aviváže, přípravky bytové chemie pro čištění, leštění, odmašťování, broušení, například prášky, pasty, gely a saponáty na nádobí, vany, dřezy, smalt, sporáky, nábytek, koberce a podlahy, mycí prostředky pro toaletní účely, například mýdla tuhá i tekutá, prášky a gely na ruce; (5) léčiva, drogy a

lékárnické výrobky, farmaceutické parafarmaceutické přípravky humánní a veterinární, organopreparáty, očkovací látky, séra a výrobky z krve, výrobky baktericidní, fungicidní, insekticidní, dezinfekční přípravky, přípravky proti nákaze, antiparazitní látky, zubní amalgámy a cementy, zubní brusné prostředky, zubní laky, porcelán pro zubní protézy, náplasti pro lékařské účely, zdravotnické a chirurgické gázy a obvazy, repelentní přípravky, bylinné čaje, výrobky diabetické, dietetické a potravinové doplňky v tuhém i tekutém stavu, například kapky, tablety, kapsle a tobolky pro posílení imunity organismu, vše pro léčebné účely, vitaminové přípravky, léčivé byliny a jejich výtažky, speciální sirupy a žvýkačky pro léčivé účely, diabetické a dietetické přípravky a komponenty pro nápojářský průmysl, vitaminové nápoje včetně práškových, strojené minerální vody a vody termální, vše pro léčebné účely, jedy, hygienické vložky, mýdla medicální; (10) přístroje a nástroje chirurgické, lékařské, zubolékařské, zvěrolékařské, speciální nábytek pro tyto obory, umělé údy, oči, zuby a protézy, ortézy, speciální oděvy pro lékaře a operační sály, zdravotnické pomůcky a výrobky z gumy, elektricky vyhřívané podušky pro lékařské účely, speciální lékařské vaky, podušky a polštářky a rámcí této třídy, přístroje pro tělesná cvičení lékařská, ortopedická nebo chirurgická, masážní přístroje včetně přístrojů pro estetické masáže a pěstění těla a obličje a přístrojů terapeutických a vibračních; (35) propagační činnost, reklama, pomoc při řízení obchodní činnosti, obchodní administrativní, kancelářské práce; (44) lékařské a veterinární služby, hygienická a kosmetická péče pro lidi i zvířata, poradenství a konzultace odborných záležitostí v oboru zdravotnictví.

(511) 3, 5, 10, 35, 44
(540)

mojelékárna⁺

(111) **364464**
(220) 08.02.2017
(320) 08.02.2017
(442) 04.10.2017
(151) 10.01.2018
(730) **PHARMOS, a.s.**, Těšínská 1349/296, Ostrava Radvanice, 71600, CZ
(740) PROPATENT, Ing. Vlasta Sedláčková, Pod Pekařkou 107/1, Praha 4, 14700

(210) O-537236
(510) (3) výrobky kosmetické a voňavkářské, bylinné kosmetické přípravky, mýdla, parfumerie, vonné oleje, krémy, mléka, gely, emulze, vody a deodoranty, pro osobní potřebu, toaletní přípravky, vlasové a ústní vody, pasty, prášky a vodičky pro čištění a ošetřování rukou a vlasů, například kondicionéry, pomády, tužidla, spreje, laky, prostředky pro ošetřování pokožky, například krémy na a po opalování, masážní krémy a emulze, regenerační krémy a vody, prací a bělicí přípravky, např. prášky a aviváže, přípravky bytové chemie pro čištění, leštění, odmašťování, broušení, například prášky, pasty, gely a saponáty na nádobí, vany, dřezy, smalt, sporáky, nábytek, koberce a podlahy, mycí prostředky pro toaletní účely, například mýdla tuhá i tekutá, prášky a gely na ruce; (5) léčiva, drogy a

zubolékařské, zvěrolékařské, speciální nábytek pro tyto obory, umělé údy, (540)
oči, zuby a protézy, ortézy, speciální oděvy pro lékaře a operační sály,
zdravotnické pomůcky a výrobky z gumy, elektricky vyhřívané podušky
pro lékařské účely, speciální lékařské vaky, podušky a polštářky a rámci
této třídy, přístroje pro tělesná cvičení lékařská, ortopedická nebo
chirurgická, masážní přístroje včetně přístrojů pro estetické masáže a
pěstění těla a obličeje a přístrojů terapeutických a vibračních; (35)
propagační činnost, reklama, pomoc při řízení obchodní činnosti, obchodní
administrativa, kancelářské práce; (44) lékařské a veterinární služby,
hygienická a kosmetická péče pro lidi i zvířata, poradenství a konzultace
odborných záležitostí v oboru zdravotnictví.

(511) 3, 5, 10, 35, 44

(540)

mojelékárna⁺

(111) **364465**

(220) 24.02.2017

(320) 24.02.2017

(442) 04.10.2017

(151) 10.01.2018

(730) **MYLAND solutions s.r.o.**, Pod vilami 785/22, Praha 4 - Nusle, 14000, CZ

(740) AK JUDr. Jan Klail, JUDr. Mgr. Jan Klail, Lukavická 22, Plzeň, 30100

(210) O-537660

(591) Barevná

(510) (9) přístroje a nástroje vědecké, námořní, geodetické, fotografické, filmové, optické, přístroje pro vážení, měření, signalizaci, kontrolu (inspekci), záchranu a přístroje pro vyučování, přístroje a nástroje pro vedení, přepínání, přeměnu, akumulaci, regulaci nebo řízení elektrického proudu, přístroje pro záznam, převod, reprodukci zvuku nebo obrazu, nosiče dat magnetické, záznamové disky, kompaktní disky, DVD a ostatní digitální záznamové nosiče, ústrojí pro přístroje na mince, pokladny registrační, kalkulačky, zařízení na zpracování dat, počítače, počítačový software, hasicí přístroje; (11) přístroje pro osvětlení, topení, výrobu páry, pro vaření, přístroje chladicí, pro sušení, ventilaci, rozvod vody a sanitární zařízení; (35) propagační činnost, reklama, pomoc při řízení obchodní činnosti, obchodní administrativa, kancelářské práce, obchodní management a podnikové poradenství, pronájem reklamních materiálů, sekretářské služby, poradenství v obchodní činnosti, statistické informace, marketingové studie, účetnictví, výstavy komerční a reklamní, provozování výstav, zprostředkovatelská, obstaravatelská a zprostředkovatelská činnost v oblasti finančních služeb a obchodu s energiemi, poradenství při vedení podniku, průzkum veřejného mínění, rozšiřování reklamních materiálů (letáků, prospektů, tisku, vzorků), vydávání reklamních, náborových, propagačních a inzertních textů, zaslání reklamních materiálů zákazníkům; (36) konzultační služby v oblasti pojišťovnictví, zprostředkování pojištění, pronájem a správa nemovitostí, správa majetku, zprostředkování prodeje nemovitostí, poradenství v oblasti kapitálových investic, leasing, finanční analýzy, finanční informace, finanční poradenství; (37) stavebnictví, opravy a instalační služby týkající se regulace topných soustav.

(511) 9, 11, 35, 36, 37

 **myland.**

(111) **364466**

(220) 27.02.2017

(320) 27.02.2017

(442) 04.10.2017

(151) 10.01.2018

(730) **MEDICINA PLUS s.r.o.**, Na bojišti 1950/2, Praha 2, 12000, CZ

(740) Švehlík & Mikuláš advokáti s.r.o., Mgr. Ing. Marek Švehlík, Purkyňova 74/2, Praha 1, 11000

(210) O-537696

(591) Barevná

(510) (3) antiperspirační mýdlo, kosmetické barvy, čisticí mléko pro toaletní účely, přípravky pro čištění umělého chrupu, deodoranty pro lidskou potřebu nebo pro zvířata, depilační přípravky, dezodorizační mýdlo, zubní bělicí gely, přípravky na holení a po holení, antiseptický kamenec, kosmetické přípravky, koupelové soli, nikoliv pro medicínální účely, kosmetické krémy, medicínální mýdla, mycí přípravky pro intimní hygienu a deodorační přípravky, odlakovače, éterické esence, éterické oleje, oleje pro toaletní účely, parfém, pemza, pleťová voda pro kosmetické účely, přípravky proti pocení (toaletní potřeby), přípravky pro čištění zubní protézy, rtěnky, suché šampóny, šampóny, toaletní přípravky, ubrusky kosmetické napuštěné pleťovou vodou, ústní vody, nikoliv pro lékařské účely, vatové tyčinky pro kosmetické účely, vata pro kosmetické účely, vazelína z ropy pro kosmetické účely, kosmetické přípravky pro zeštíhlení, zubní pasty; (5) farmaceutické, lékařské a veterinární prostředky a výrobky pro léčebné účely, hygienické výrobky pro léčebné účely, náplasti a obvazový materiál, dezinfekční přípravky, fungicidy, antibakteriální přípravky, dietní potraviny a dietetické přípravky pro léčebné účely, léčivé čaje, chemické přípravky pro lékařské, farmaceutické a veterinární účely, kultury mikroorganismů pro lékařské a veterinární účely, léčiva, sterilizační přípravky, vakcíny, kromě koncentrovaných výživných, rostlinných, dietních a multivitaminových doplňků ve formě gelu, lékárníčky včetně obsahu, materiály pro plombování zubů a pro zubní otisky, dezinfekční mýdla; (10) přístroje a nástroje chirurgické, ortopedické potřeby, materiál na sešívání ran, anesteziologické přístroje, kardiologické, diagnostické, zubařské a jiné lékařské přístroje a nástroje, speciální lůžka pro lékařské účely, nábytek speciální pro lékařské účely, umělé dýchací, oči a zuby; (16) papír, lepenka, tiskářské výrobky, tiskoviny všech druhů, zejména noviny, časopisy, knihy, ročenky, tištěné adresáře, propagační materiály, fotografie, potřeby pro knižní vazby, papírenské zboží, lepidla pro papírenství nebo domácnost, materiál pro umělce, štetce, psací stroje a kancelářské potřeby (s výjimkou nábytku), učební a vyučovací pomůcky (s výjimkou přístrojů), plastické obaly (nezařazené do jiných tříd), tiskářské typy, štočky; (35) propagační činnost, reklama, pomoc při řízení obchodní činnosti, obchodní administrativa, kancelářské práce, velkoobchodní a maloobchodní činnost s výše uvedenými výrobky ve třídě 5 a 10 mezinárodního známkového třídění, zprostředkovatelská obchodní činnost týkající se léčiv, zdravotnického materiálu, doplňků stravy, kosmetiky, čajů a potravin pro zvláštní výživu a farmaceutických surovin, propagace, zprostředkovatelská a poradenská činnost v uvedených oblastech; (38) šíření zpráv a tiskovin, šíření a přenos inzerce a reklamy, vše i prostřednictvím počítačových sítí včetně internetu, a s tím související zprostředkovatelské služby; (39) doprava, balení a skladování zboží, organizování cest, organizování kongresové turistiky; (41) pořádání vzdělávacích akcí pro odbornou i laickou veřejnost v oblasti zdravotnictví, v oblasti prevence nemocí a zdravotní osvěty, výchova, vzdělávání, zábava, sportovní a kulturní aktivity, nakladatelské a vydavatelské služby, zabezpečování obrazových a zvukových záznamů, tvorba rozhlasových, televizních, filmových a jiných audiovizuálních programů, internetové reportáže a zpravodajství, pořádání vědeckých a odborných seminářů, kongresů, sympozií a konferencí; (44) provozování nestátního

zdravotnického zařízení, lékařské služby, poskytování ambulantní a hospitalizační zdravotní péče ve všech oborech medicíny, RTG vyšetření, angiografická vyšetření, ultrazvuková vyšetření a jiná vyšetření pro lékařské účely, provádění operačních výkonů, poskytování intenzivní péče, provádění anestezii, rehabilitační služby, fyzioterapie, lékařské poradenství, ošetrovatelské služby, lékařské služby, odborné služby (expertizy) v oblasti farmacie, zdravotnictví a lékařství.

(511) 3, 5, 10, 16, 35, 38, 39, 41, 44

(540)



(111) **364467**

(220) 06.05.2016

(320) 26.04.2016

26.04.2016

26.04.2016

26.04.2016

26.04.2016

26.04.2016

26.04.2016

26.04.2016

26.04.2016

26.04.2016

26.04.2016

26.04.2016

26.04.2016

26.04.2016

26.04.2016

26.04.2016

26.04.2016

26.04.2016

26.04.2016

26.04.2016

26.04.2016

26.04.2016

26.04.2016

26.04.2016

26.04.2016

26.04.2016

26.04.2016

26.04.2016

26.04.2016

26.04.2016

26.04.2016

26.04.2016

26.04.2016

26.04.2016

26.04.2016

26.04.2016

26.04.2016

26.04.2016

26.04.2016

26.04.2016

26.04.2016

26.04.2016

26.04.2016

26.04.2016

26.04.2016

26.04.2016

26.04.2016

26.04.2016

26.04.2016

26.04.2016

26.04.2016

26.04.2016

26.04.2016

26.04.2016

26.04.2016

26.04.2016

26.04.2016

26.04.2016

(442) 04.10.2017

(151) 10.01.2018

(730) **Universal City Studios LLC**, 100 Universal City Plaza, Universal City, 91608, CA, US

(740) ČIKJIT ČERVENKA TURKOVÁ & PARTNERS Advokátní, patentová a známková kancelář, Mgr. Jana Turková, Anny Letenské 34/7, Praha 2, 12000

(210) O-537704

(510) (3) antiperspiranty pro osobní potřebu, dětské oleje, dětské ubrousky, koupelové a sprchové gely, koupelové oleje, koupelové prášky, koupelové soli, tělové krémy, tělové oleje, tělové spreje, osvěžovače dechu, perličkové koupele, kosmetika a kosmetické přípravky, zubní pasty a ústní vody, deodoranty pro osobní potřebu, mýdla na obličej a mýdla na ruce, vonné látky a parfém, vlasové šampóny, vlasové kondicionéry, pleťové vody na ruce a na tělo, krémy na ruce a tělo, tekutá mýdla, ústní vody, neléčebné přípravky pro péči o pleť, neléčebné přípravky pro péči o vlasy, neléčebné přípravky pro vlasový styling, neléčebné přípravky pro péči o nehty, neléčebné koupelové přípravky, neléčebné přípravky na opalování, neléčebné přípravky na rty, neléčebné ochranné krémy proti slunci, přípravky se slunečním filtrem, zubní gely, zubní pasty, holicí pěny, holicí krémy, holicí vody, gely na holení, zásypy a prášky (pudry) na nohy; (9) herní software, včetně aplikačního softwaru ke stažení počítačových her, software k počítačovým hrám na CD, DVD, kazetách a paměťových kartách, software k počítačovým hrám pro použití v mobilních telefonech, počítačové herní programy ke stažení, elektronické herní programy, stahovatelný elektronický herní software pro použití v mobilních zařízeních a mobilních telefonech a kapesních počítačích, aplikace počítačových her pro mobilní zařízení a počítačový herní software pro osobní počítače a domácí videoherní konzoly, videoherní cartridge, nahrané paměťové flash karty s videohrami, paměťové karty pro videoherní přístroje, videoherní kazety, videoherní disky, videoherní software a videoherní programy, stahovatelný aplikační software pro mobilní, přenosné a kapesní zařízení, která umožňují uživatelům prohlížet a přehrávat audio, video a audiovizuální obsah a informace vztahující se k oblasti zábavy, počítačový aplikační software pro mobilní, přenosná a ruční zařízení pro použití v distribuci a shlížení audio, video a audiovizuálního obsahu a informací vztahujících se k oblasti zábavy, stahovatelný audio, video a audiovizuální multimediální obsah v oblasti zábavy, jmenovitě ve filmech a televizních pořadech uvádějí drama,

akční, dobrodružné snímky, romane, komedie a animované snímky, digitální média, konkrétně nahaná DVD, CD, digitální disky ve vysokém rozlišení, videokazety, digitální video disky, univerzální digitální disky, stahovatelné audio a video soubory a digitální disky s vysokým rozlišením, vše s audiovizuálním a multimediálním obsahem zábavy v oblasti dramatu, akčního a dobrodružného žánru, romane, komedií, dokumentárních filmů, sci-fi, hororů a animovaných snímků, filmy uvádějí drama, akci, dobrodružství, romane, komedie, dokumentární filmy, sci-fi, horory a animace, sluchátka, audio reproduktory, sluchátka tzv. pecky, baterie, multimediální přehrávače, přenosné přehrávače médií, počítačové periferie, brýle, a to sluneční brýle, brýle na čtení a brýlová pouzdra, příslušenství pro mobilní, přenosná a kapesní zařízení, a to jmenovitě baterie, nabíječky, sluchátka, reproduktory, pouzdra, ochranné obaly, ochranné kryty displejů, drátová a bezdrátová sluchátka (pecky), mikrofony a hands-free sady, dárkové karty, a to magneticky kódované dárkové karty a dárkové karty s kódovaným elektronickým čipem, magnety, stahovatelné elektronické publikace, jmenovitě informační listy, informační letáky, letáky, bulletin, periodika, průvodce stylu, knihy a manuály, vše obsahující informace týkající se audiovizuální a multimediální zábavy, nahaná média, jmenovitě DVD, CD, digitální disky s vysokým rozlišením, videokazety, digitální video disky, univerzální digitální disky, stahovatelné audio a video soubory a digitální disky s vysokým rozlišením obsahující audiovizuální a multimediální zábavu v oblasti dramatu, akce, dobrodružství, romantiky, komedie, dokumentu, science fiction, hororu a animace, prázdné flash disky, stahovatelné vyzvánění pro mobilní telefony, přenosná a kapesní zařízení, interaktivní programy počítačových her, stahovatelný software se spořiči obrazovky, stahovatelné obrazové soubory obsahující umělecká díla, texty, audio, video, hry a grafiku s audiovizuálním a multimediálním zábavním obsahem, stahovatelné video nahrávky obsahující audiovizuální a multimediální filmové klipy, filmové upoutávky, rozhovory, recenze, komentáře, hudební klipy, filmy a televizní pořady v oblasti drama, akce, dobrodružství, romantiky, komedie, dokumentů, sci-fi, hororů a animace, stahovatelné hudební soubory, 3-D brýle, ochranná transportní pouzdra pro přenosná mediální zařízení a mobilní telefony; (16) papírové a lepenkové výrobky, a to adresní štítky, samolepky, dopisní papír a poznámkové bloky, plánovací kalendáře, diáře, umělecké fotografie a tisky, odličovací ubrousky a koupelové utěrky, prázdné karty, poznámkové karty a notesy, prázdný nebo částečně potištěný papír, etikety, obaly na knihy, knižní záložky, visačky, samolepky na zeď, blahopřání a vánoční přání, umělecké a řemeslné papírové skládací soupřavy, podnosy, ruční papír, diáře, papírové dekorace, zápisníky, obálky, papír, vlnky, prapory a vlaječky, grafické listy, papírové ručníky, ilustrované poznámkové bloky, dopisní papír, poznámkové bloky, poznámkové karty, poznámkové bločky, papírové sáčky a pytle, dárkové karty a cedulky, poznámkové karty, sáčky a dekorace na večírky, ozdoby na dort, ubrousky, ubrusy a ubrousky na stůl, dárkové krabičky, pytlíky na cukrovinky a ozdoby, obrázkové knihy a pohlednice, tištěné papírové cedule, materiál na knižní vazbu, fotografie, papírnické výrobky, lepidla pro papírnictví nebo domácnost, materiály pro umělce, a to, štětce, podložky a papír, tužky a pera pro umělce, soupřavy hlinky a rudky pro umělce, malířské sady, křídly, barevné tužky a pera, lepidlo pro papírenství a domácnost, skicáky, papír, tužky, pravítka a stojany, polštářky, fixky a psací pera, zvýrazňovače a markery, pera, modelovací hlíny, šablony, nažehlovací fólie, skicáky a podložky, knihy, dětské knihy, adresáře, omalovánky, komiksy a plakáty, notebooky, diáře, deníky, záložky, časopisy, plakáty, kalendáře, alba, samolepky, skicáky a fotografie, penály, dekorační tužky, školní soupřavy s papírníckými lepidly, kancelářské potřeby, jmenovitě sešivačky, rozešivače drátků, tabule na psaní, šablony, razítka jiná než ruční nástroje nebo součásti strojů a razítkové polštářky, lepidla pro papírenství nebo domácnost, poznámkové bloky a svačinové sáčky z papíru; (18) tašky, konkrétně univerzální odnošené tašky, víceúčelové sportovní tašky, atletické tašky, batohy, plážové tašky, tašky na opasek, tašky na knihy, pytle, tašky do posilovny, brašny pro kurýry, cestovní brašny, tašky přes rameno, nákupní tašky, kabelky, cestovní tašky, tašky na plenky, cestovní kufříky, zavazadla, visačky na zavazadla, kufry, batohy, brašny, ledvinky, náprsní tašky, pouzdra na vizitky, peněženky na drobné, peněženky na mince, kapesní peněženky, náprsní tašky, deštníky, výrobky z kůže a imitace kůže, jmenovitě pouzdra na vizitky, peněženky na drobné, peněženky na mince, ledvinky, zavazadla, visačky na zavazadla, klíčenky, aktovky, vaky, batohy a náprsní tašky; (21) elektrické přístroje, stroje a doplňky, akumulátorové zubní kartáčky, nádoby na nápoje, otvíráky lahví, misky, dortové formy, vykrajovátko, sklenice na sušenky, křišťálové, keramické, skleněné a porcelánové figurky, křišťálové, keramické, skleněné a porcelánové sošky, formy na košíčky, pohárky a hmk, soupřavy na

čištění zubů obsahující zubní kartáčky a nitě, dentální nitě, stolní nádoby, nádoby, slámky, kartáče na vlasy, hřebeny, formy na kostky ledu, izolační pouzdra na nápojové plechovky, kuffíky na oběd, kartáče na domácí zvířata, nádoby na vodu a krmení pro domácí zvířata, spořicí prasátka, plastové tácky, prázdné dětské plastové lahve, prázdné plastové lahve na vodu, talíře, solničky a pepřenky, servírovací podnosy, dávkovače mýdla, držáky na mýdlo, sportovní láhve s tvarovanými uzávěry prodávané prázdné, konvice z jiných než drahých kovů, tepelně izolační nádoby na potraviny nebo nápoje, držáky na zubní kartáčky, zubní kartáčky, odpadkové koše; (24) ložní prádlo, ručníky, žínky, nabírané ložní přehozy, přehozy, ložní pokrývky, ručníky, polštáře, příkrývky, dětské příkrývky, prošívané deky, záclony, deky, koupací pláště, textil pro domácnost, látkové ubrousky, látkové prostírání, látkové ubrusy, přehozy, látkové vlaječky, látkové vlajky; (28) hračky, hry a hrací pomůcky, konkrétně pro akční hry s terčem, akční cílové hry, aerodynamické disky pro chytací sporty, nafukovací matrace a plavecké plováky pro rekreační účely, airsoftové zbraně pro rekreační účely, zábavní hrací stroje, produkty pro zábavu, jako nafukovací míče, hračky do vany, plážové míče, dětská jízdni kola, jiná než pro přepravu, ozdobné větrníky, hry s kostkami, sady na barvení velikonočních vajec, elektrické akční hračky, elektrická poháněná autíčka, elektricky poháněná dětská motorová vozítka jako hračky, soubor vybavení pro hraní akčních terčových her, plováky pro koupání a plavání, nafukovací vaky, nafukovací plovací kruhy pro vodní rekreační využití, nafukovací bazény, nafukovací hračky, nafukovací hračky s ozdobnými obrázky, neelektrická vozítka jako hračky, papírové obličejové masky, papírové zboží na večírky, papíroví hadi, papírové čepice na večírky, hrací míče, figurky na hraní, plyšové panenky, hračky na pískoviště, plovací ploutve, plavecké ploutve, házecí talíře, karnevalové masky na obličej, umělé nehty na hraní, krabice na hračky, dávkovače cukrovinek jako hračky, stavební kostky jako hračky, stavebnice jako hračky, masky na hraní, hračky, jmenovitě házecí disky na hraní, dětské maškarní doplňky, vinylové figurky na hraní, plavecké pomůcky (křídélka) pro rekreační použití, akční figurky a jejich příslušenství, sady s akčními figurkami, akční hračky na baterie, pistole jako hračky, miniaturní modely automobilů jako hračky, letadla a vrtulníky jako hračky, dětská vozidla na baterie s dálkovým ovládním, a to osobní automobily, vlaky, letadla, lodě, vrtulníky, motocykly a vznášedla, létající talíře, modely vlakových souprav jako hračky, hrací míče, modelářské hobby soupravy pro konstrukci dvou a trojrozměrných polohovatelných hraček, gumové razítka na hraní, sportovní potřeby, jmenovitě skateboards, kolečkové brusle, sady složené z terčů a stojanů na terče pro sportovní účely, míče na sport, nafukovací boxovací pytle, ochranné chrániče loktů pro skateboarding, ochranné chrániče kolen pro skateboarding, bowlingové tácky, obaly na bowlingové koule, bowlingové rukavice, chrániče loktů pro sportovní účely, draci, jo-jo /hračky/, sněžící koule na hraní, pinballové stroje a hrací automaty, ruční jednotky pro hraní elektronických her, plovací pomůcky pro rekreační účely, sběratelské figurky na hraní, balóny, stavební kostky na hraní, hrací karty, stolní hry, karetní hry, paměťové hry, strategické/bojové hry, společenské hry, hry na večírky, aktivity (interaktivní party hry), puzzle, knihy s rébusy a slovními hrami, hry na hraní různých rolí, dětské vzdělávací hračky pro rozvoj kognitivních dovedností, maškarní masky, protistresové míčky na cvičení rukou, puzzle, hrací kuličky, stany na hraní, hračky na kreslení, hudební hračky, plyšové hračky, hračky na tahání, hračky na pískoviště, mačkácí hračky, vycpané hračky, mluvicí hračky, hračky do vody, hrací figurky, natahovací hračky, maňasci, vozítka ve kterých se dá sedět nebo na kterých se dá jezdit jako hračky, dětské lavičky, soupravy s tyčinkou a bublifukovým roztokem, sady na zdobení vajec, piňaty, drobnosti na večírky v podobě malých hraček a frkaček, panenky s kývajícím hlavou, panenky a jejich příslušenství, hrací soupravy pro panenky, oblečení na panenky, domečky pro panenky, oblečení na vycpané a plyšové hračky, kosmetika na hraní, hračky pro domácí zvířata, ozdoby na vánoční stroměčky, s výjimkou cukrovinek a osvětlení, sněžící koule, soupravy na zdobení vajec, atrakce v zábavních parcích; (29) jablečná omáčka, balené zahradní saláty, máslo, konzervované fazole s masem a konzervy fazolí bez masa, konzervované a zavařené ovoce, konzervované zpracované olivy, polévky v konzervách, konzervovaná zelenina, sýr, krekrý se sýrem, kuřecí nuggety, kondenzované a sušené mléko, oleje pro vaření, tvaroh, tavený sýr, sušené ovoce, dipy s výjimkou salsy a jiných omáček používaných jako dipy, sušené fazole, sušené ovoce, vejce, strouhaný kokosový ořech, hranolky, mražené předkrmy obsahující převážně sýr, mražené předkrmy obsahující převážně kuřecí maso, mražené předkrmy obsahující převážně papričky, papričky Jalapenos, mražené předkrmy obsahující převážně maso, mražené předkrmy obsahující převážně mořské plody, mražené předkrmy obsahující převážně zeleninu, mražená jídla obsahující převážně ryby, mražená jídla obsahující převážně maso,

mražená jídla obsahující převážně drůbež, mražená jídla obsahující převážně zeleninu, mražené hranolky, mražené ovoce, mražená zelenina, ovocné náplně do koláčů a dortů, ovocné pochoutky, konzervované ovoce, směsi půl na půl, konkrétně směs mléka a smetany, instantní bramborová kaše, želé, sušené maso, margarín, maso, ryby, drůbež a zvěřina, mléko a mléčné výrobky s výjimkou zmrzliny, ledového mléka a mraženého jogurtu, šlehané polevy bez obsahu mléka, balená jídla, převážně z masa nebo sýra, burákové máslo, kyselé okurky, bramborové pochutiny, bramborový salát, opracované a zpracované brambory, zpracovaný lančmit, zpracované a pražené ořechy, uzeniny, mořské plody, neživé, pokrmové tuky, svačinková směs převážně ze sušeného ovoce, ořechů a/nebo rozinek, polévkové směsi, zakysaná smetana, rostlinné oleje, šlehačka; (30) chlebové chipsy, pekařské zákusky, pekařské zboží, sušenky, chléb, pečivo a cukrovinky, žvýkačka, cukrovinkové ozdoby na dorty, dortové směsi, dorty, bonbóny, cereální tyčinky, svačinky na bázi obilovin, energetické tyčinky na bázi obilovin, cheeseburgerové sendviče, žvýkačka, čokoláda, čokoládové tyčinky, čokoládové bonbóny, čokoládové cukrovinky, kakaové směsi, káva, kromouty na zmrzlinu, cukrářské konfety na pečení, koláčky, kukuřičné lupínky, cukrová vata, krekrý, košíčky, dezertní směsi na přípravu brownies, sušenek a koláčů, dezertní pudinky, koblíhy, jedlé dekorace na dorty a dezerty, ochucená a slazená želatina, francouzské toasty, mražené cukrovinky, mražený jogurt, granola (směs vloček, sušeného ovoce, ořechů a medu), granolové tyčinky, hamburgerové sendviče, směsi na přípravu horké čokolády, zmrzlina, zmrzlinové tyčinky, zmrzlinové nápoje, zmrzlinové sendviče, ledové mléko, kečup, lékořice, makaróny a sýr, pěnové bonbóny marshmallows, směsi na instantní dezertní puding, muffiny, ovesné vločky, palačinky, těstoviny, pečivo, pita lupínky, pizza, popcorn, pražená kukuřice, mouka, hotová jídla převážně z těstovin nebo rýže, hotové potravinové směsi z těstovin, rýže nebo chleba, preclíkové chipsy, preclíky, zpracované obiloviny, obilniny k přímé spotřebě, salátové dressingy, sendviče, omáčky k ochucení, šerbety, sladké zákusky, koření, stolní sirupy, karamelky, čaje, toastové pečivo, kukuřičné lupínky, vafle; (32) energetické nápoje, ochucená a neochucená balená voda, ovocné šťávy, ovocné nápoje, koncentráty ovocných šťáv, nealkoholické nápoje, a to limonády, minerální a syčené vody, přípravky na přípravu nápojů, jmenovitě syčených nealkoholických nápojů, minerálky, smoothies, sodovka, perlivé vody, nápoje pro sportovce, sirupy na přípravu nápojů, zeleninové šťávy; (41) zábavní služby, jmenovitě poskytování on-line videoher, počítačových her a on-line elektronických her, poskytování dočasného užívání nestahovatelných videoher, počítačových her, interaktivních her a elektronických her, poskytování dočasného užívání nestahovatelných videoher a počítačových her jako služby na vyžádání, zábavní služby v podobě televizních seriálů v oblasti drama, akční, dobrodružné, romantika, komedie, dokumentu, sci-fi, hororu a animace, zábavní služby, konkrétně výroba televizních programů, zábavní služby, konkrétně výroba a distribuce filmů, videí v oblasti drama, akční, dobrodružné, romantiky, komedie, dokumentu, sci-fi, hororu a animace, zábavní služby, konkrétně poskytování informací, zpráv a komentářů v oblasti zábavy, zábavní služby, konkrétně poskytování informací, zpráv a komentářů v oblasti zábavy, zábavní služby v podobě vývoje a výroby multimedií se zábavním obsahem, poskytování webových stránek s nestahovatelnými videy a snímky v oblasti dramatu, akce, dobrodružství, romantiky, komedie, dokumentu, sci-fi, hororu a animace prostřednictvím globálních počítačových sítí, bezdrátových komunikačních sítí a aplikací přenosných zařízení, zábavní služby v oblasti vývoje, výroby a distribuce pro diváky audiovizuálních televizních programů v žánru drama, akční, dobrodružné, romantiky, komedie, dokumentu, sci-fi, hororu a animace, elektronické vydavatelské služby, konkrétně vydávání textových a grafických prací jiných osob on-line obsahující zábavu, sci-fi a animace, beletrii, scénáře, komiksy, strategické příručky, fotografie, komentáře a rozhovory, multimediální publikování filmových upoutávek a filmových klipů, prezentace živých představení, fan kluby, zábavní parky, tematické parky, tematická zábava v zábavním parku a na atrakcích zábavního parku, vzdělávací a zábavní služby, konkrétně organizování, pořádání a vedení konferencí a sjezdů v oblasti filmu, televize, her, technologií, animace a populární kultury pro zábavu.

(511) 3, 9, 16, 18, 21, 24, 28, 29, 30, 32, 41

(540)

VILLAIN-CON(111) **364468**

(220) 06.03.2017

(320) 06.03.2017

(442) 04.10.2017

- (151) 10.01.2018
(730) **Crystal Caviar s.r.o.**, Dr. Milady Horákové 200, Šluknov, 40777, CZ
(210) O-537850
(510) (11) fontány, kulovitá stínidla do svítidel, koupelnové instalace, lustry, obloukové lampy, ozdobné fontány, stínidla pro lampy ve tvaru koule, stínidla pro svítidla, stropní svítidla, svítidla; (14) chronometry; (20) dveřní kliky, ne kovové, sochy ze dřeva, vosku, sádry nebo plastu, stolní desky, umělecké předměty ze dřeva, vosku, sádry nebo plastu, zrcadla, zrcadlové dlaždice; (21) malované skleněné výrobky, opalinové sklo, opálové sklo, sochy z porcelánu, keramiky, kameniny nebo skla, sošky z porcelánu, keramiky, kameniny nebo skla, umělecká díla z porcelánu, keramiky, kameniny nebo skla, vázy, výrobky z křišťálového skla.
- (511) 11, 14, 20, 21
(540)

CRYSTAL@CAVIAR

- (111) **364469**
(220) 03.04.2017
(320) 03.04.2017
(442) 04.10.2017
(151) 10.01.2018
(730) **Tradice Bílých Karpat z.s.**, Hostětín č.p. 4, Hostětín, 68771, CZ
(210) O-538575
(510) (35) reklamní, marketingové a propagační služby, obchodní služby s potravinami a řemeslnými výrobky, obchodní informace pro spotřebitele, pomoc v obchodní a podnikatelské činnosti; (40) zpracování potravin a nápojů, poradenská, konzultační a informační činnost v oblasti zpracování potravin a nápojů; (41) vydavatelská činnost a zpravodajství, výchova, vzdělávání, zábava a sportovní a kulturní činnost, poradenská, konzultační a informační činnost v oblasti vydavatelství, výchovy, vzdělávání, zábavy, sportu a kultury; (42) služby ověřování, testování a kontroly kvality výrobků, udělování certifikátů pro regionální výroby.
- (511) 35, 40, 41, 42
(540)



- (111) **364470**
(220) 05.04.2017
(320) 05.04.2017
(442) 19.07.2017
(151) 10.01.2018
(730) **D.I.P.M., Czech, spol. s r.o.**, Krškova 785/11, Praha 5 - Hlubočepy, 15200, CZ
(210) O-538690
(510) (6) rudý, kovové materiály pro stavebnictví a konstrukce; (21) sklo v surovém stavu nebo částečně zpracované, kromě stavebního skla, tavený křemen (polotovár), výrobky z křišťálového skla, skleněné zboží, výrobky ze skla, porcelánu a kameniny, cukřenky, dózy, džbány, demižony, hrnky, korbele, lahve, misky, mísy, sklenice (nádoby), slánky, svícný, talíře, vázy, ruční mlýnky pro použití v domácnosti, zubní kartáčky, zubní nit,

- (25) oděvy, prádlo osobní, rukavice, kusový textil spadající do třídy 25, obuv, pokrývky hlavy, barety, klobouky všeho druhu, kloboučnické zboží.
- (511) 6, 21, 25
(540)

DURIT

- (111) **364471**
(220) 26.04.2017
(320) 26.04.2017
(442) 04.10.2017
(151) 10.01.2018
(730) **ASTRO Vlašim spol. s r.o.**, Divišovská 328, Vlašim, 25816, CZ
(210) O-539217
(510) (7) stroje a strojní zařízení s mechanickým pohonem, a to balicí, dávkovací stroje a zpracovatelské stroje, balicí stroje na potraviny, balicí zařízení (stroje), balicí stroje na obalování, dávkovače jako části strojů, dopravníky (pro balicí stroje), příslušenství uvedených strojů, mechanické ruční nástroje, strojní součásti použité v balicích strojích, nástroje poháněné elektrickým pohonem nebo jiným mechanickým pohonem, a to svářecí čelisti, stříhací nože pro stroje balicí, dávkovací a vázící, zpracovatelské stroje; (9) vázící stroje; (35) kancelář dovozní a vývozní se zaměřením na balicí stroje a zařízení, jejich části a součásti, reklama online v počítačové síti, poskytování informací o produktech prostřednictvím telekomunikačních sítí za účelem reklamy a pro obchodní účely; (37) opravy nebo údržba balicích nebo zabalovacích strojů a zařízení; (39) poskytování informací vztahujících se k pronájmu balicích nebo zabalovacích strojů a přístrojů; (42) vývojová a konstrukční činnost v oboru zpracovatelských strojů.
- (511) 7, 9, 35, 37, 39, 42
(540)

ASTROPACK

- (111) **364472**
(220) 02.05.2017
(320) 02.05.2017
(442) 04.10.2017
(151) 10.01.2018
(730) **GENE-SYS Medical s.r.o.**, Houškova 507/26, Plzeň - Východní Předměstí, 32600, CZ
(740) **DANĚK & PARTNERS** Advokátní a patentová kancelář, Ing. Vilém Daněk Ph.D., LL.M., Vinohradská 17, Praha 2, 12000
(210) O-539331
(510) (3) kosmetické přípravky jako jsou adstringentní přípravky pro kosmetické účely, ambra (parfumerie), antiperspirační mýdlo, antistatické přípravky pro použití v domácnosti, aroma (éterické oleje), barviva na vlasy, barviva toaletní, kosmetické barvy, přípravky pro odstraňování barev - odbarvovače, krémy na bělení pokožky, bělicí a čisticí přípravky na kůži, bělicí soli, bergamotový olej, brusivá, citrónový olej (silice), čisticí mléko pro toaletní účely, čisticí oleje, čisticí prostředky, čisticí roztoky, přípravky pro čištění umělého chrupu, depilační přípravky, depilační vosk, detergenty (čisticí prostředky), s výjimkou pro použití při průmyslových procesech a lékařství, dezodoranty pro osobní potřebu, šampóny a kosmetické přípravky pro domácí zvířata, éterické esence, éterické oleje, přípravky na holení, jasmínový olej, kadidlo, kamenec (antiseptický přípravek), kolínská voda, kosmetické neceséry, kosmetické přípravky pro zeštíhlení, kosmetické tužky, kosmetické přípravky do koupele, koupelové soli, nikoliv pro medicínské účely, kráslicí masky, kosmetické krémy, květinové parfémy (základní látky), výtažky z květin (parfumerie), lak na vlasy, laky na nehty, lepidla pro kosmetické účely, lešticí přípravky, levandulová voda a olej, líčidla, mandlové mléko pro kosmetické účely, mandlové mýdlo, mandlový olej, maskara (barvy a stíny na oční víčka a řasy), medicínské mýdla, mentolová silice (výtažkový olej), mořidla, mýdélka, mýdla, umělé nehty, kosmetické přípravky na obočí, obtisky (ozdobné) pro kosmetické použití, oční řasy (umělé), odlakovače, přípravky na odličování, oleje do voňavek, přípravky na ondulaci, opalovací přípravky (kosmetika), spreje pro osvěžení dechu, parfémovaná voda, parfémy, pemza, peroxid vodíku pro kosmetické účely, pížmo (parfumerie), pleťová voda pro kosmetické účely, kosmetické ubrusky napuštěné pleťovou vodou, kosmetické přípravky pro péči o pokožku, pomády pro kosmetické účely, potpourri (směsi voňavých látek), prací prostředky, přípravky pro péči o nehty, pudr (líčidlo), rtěnky, růžový olej, šampóny, tuhy pro kosmetické účely, ústní vody, nikoliv pro lékařské účely, vata na špejli (toaletní potřeby), vata pro kosmetické účely, vatové tyčinky pro kosmetické účely, vazelína z ropy pro kosmetické účely,

vlasové vody, voda po holení, voňavkářské výrobky, zubní pasty; (5) farmaceutické výrobky a přípravky, bakteriální, chemické, biologické přípravky pro lékařské a veterinární účely, chemicko-farmaceutické přípravky, bylinné čaje pro lékařské účely, byliny (léčivé byliny), drogy pro léčebné účely, diabetické přípravky pro léčebné účely, potraviny pro batolata, náplasti, obvazový materiál, diagnostické preparáty pro lékařské a veterinární účely, dezinfekční přípravky, enzymatické přípravky pro lékařské a veterinární účely, diagnostika pro lékařské a zvěrolékařské účely, chemická činidla pro lékařské a zvěrolékařské účely, chemikálie pro laboratorní analýzy pro lékařské a zvěrolékařské účely, přípravky z mikroorganismů pro lékařské a zvěrolékařské účely, diagnostická činidla pro použití in vitro pro lokalizování rakovinných míst a pro farmaceutické použití; diagnostická činidla biologického původu pro použití při diagnóze nemoci, chemické přípravky pro použití při analýzách DNA pro léčebné účely, živné půdy pro bakteriální kultury, vitamíny pro lékařské a zvěrolékařské účely, antibiotika, aminokyseliny pro lékařské účely, analgetika, anestetika, antiseptika, přípravky pro péči o dutinu ústní pro lékařské účely, léčivé přípravky do koupele, koupelové soli, léčiva na zuby, léčivé čaje, léčivé kořeny, léčivé rostliny, vodičky pro veterinární účely, zvěrolékařské přípravky, tampóny, balzámy pro lékařské účely, bílkovinná potrava pro lékařské účely, cukr pro lékařské účely, čípky, alkohol pro léčebné účely, deodoranty (jiné než pro osobní potřebu), dietetické látky upravené pro lékařské účely, hormony pro lékařské účely, kapsle pro lékařské účely, lékárníčky včetně obsahu, masti pro lékařské účely, soli pro lékařské účely do koupele, vláknina pro lékařské účely, čichací soli, přípravky na čištění vzduchu, diastáza, chinin, chinolin, izotopy, kafír, minerální vody, peroxid vodíku, radioaktivní látky, radium, ricinová olej, sikativa, želatina (pro lékařské účely), digitalin, digestiva, estery, fenol, étery, formaldehyd, fosfáty, guajakol, hofec, vinný kámen, kolodiu, magnézie, mentol, mellissová voda, mouka, rybí moučka, myrobalánová kúra, octany, slad, tabletky, terpentín, živočišné uhlí, vápno, žíravé látky - vše pro farmaceutické účely, hematogen, hemoglobin, herbicidy, chloroform, jedy, jodoform, jojoba, krevní plazma, media pro bakteriologické kultury, laktóza, mikroorganismy pro použití v lékařství a zvěrolékařství, narkotika, opiáty, projímadla, styptika; (44) lékařské služby, plastická chirurgie, péče o hygienu a krásu osob, služby vizážistů a soukromé kliniky nebo sanatoria, fyzioterapie, služby kadeřnických salónů a salónů krásy, provozování soukromých klinik nebo sanatorií a lázní, lázeňské služby, depilace voskem, provozování lékařských zařízení, manikúra, masáže, provozování parních lázní, pronájem lékařského zařízení, služby solárií, služby v oblasti sauny, terapeutické služby, tetování, služby zkrášlovacích salónů, on-line poradenství týkající se lékařských služeb, plastické chirurgie a mikrochirurgie i péče o hygienu a krásu osob, poskytování informací na webových stránkách týkajících se lékařských služeb, plastické chirurgie a mikrochirurgie i péče o hygienu a krásu osob, poradenství v oblasti péče o hygienu a krásu osob.

(511) 3, 5, 44

(540)

(111) **364473**

(220) 02.05.2017

(320) 02.05.2017

(442) 04.10.2017

(151) 10.01.2018

(730) **Česká republika - Ministerstvo zemědělství, Těšnov 65/17, Praha 1, 11000, CZ**

(210) O-539335

(510) (9) přístroje a nástroje vědecké, geodetické, fotografické, optické, přístroje a nástroje pro měření, kontrolu (dohled) a výuku, zařízení pro záznam, přenos, reprodukci zvuku nebo obrazu, magnetické datové nosiče, záznamové disky, kompaktní disky, DVD a jiná digitální záznamová média, zařízení na zpracování dat, počítače, počítačové programy

(software), počítače (hardware), včetně počítačových doplňků, přístroje pro zpracování informací, software a programové vybavení všeho druhu, včetně software a programového vybavení speciálního, soubory dat a informací všeho druhu na všech druzích nosičů, videokazety, CD disky, programy nahrané pro počítače, počítačové sítě, kancelářská technika - tiskárny, faxy, kopírovací stroje, skartovače, přístroje a nástroje k vědeckým a laboratorním účelům, přístroje a nástroje navigační, přístroje a nástroje geodetické, satelitní přijímače, výpočetní technika všeho druhu, včetně periferních zařízení a komunikačních zařízení, telekomunikační technika všeho druhu, včetně interface pro spojení s výpočetní technikou, přenosné propojovací mezipřipojení pro hlavní počítače, programovací zařízení pro automatické přístroje, elektronické přístroje na dálkové ovládání a elektronické systémy na dálkové ovládání přístrojů spadajících do tř. 9; (16) papír a lepenka, tištěné materiály, potřeby pro vazbu knih, fotografie, papírnické zboží a kancelářské potřeby (s výjimkou nábytku), lepidla jako kancelářské nebo domácí potřeby, potřeby pro umělce a malíře, malířské štetce, tištěné instruktážní a výukové materiály, plastové archy, fólie a sáčky pro ovinování a balení, tiskářské typy, štočky; (35) reklama, propagace, inzerce, výstavy k reklamním a obchodním účelům, aktualizování reklamních materiálů, reklama on-line v počítačové síti, on-line inzerce, rozšiřování reklamních materiálů zákazníkům (letáky, prospekty, tisky, vzorky), zaslání reklamních materiálů zákazníkům, vydávání, zveřejňování, oznámení, vyhlášení, publikování reklamních textů, služby v oblasti grafické úpravy pro reklamní účely, venkovní reklama, pronájem reklamního času ve všech komunikačních médiích, vyhledávání dat a informací v počítačových souborech (pro třetí osoby), kopírování nebo rozmnožování (reprodukcí) dokumentů, dokladů, překládání informací do počítačové databáze, systemizace informací do počítačových databází, vedení kartoték v počítači, zajišťování reklamních prezentací na serverech v rámci této třídy, obchodní nebo podnikatelské informace, poradenství v obchodní činnosti, obchodní nebo podnikatelský průzkum, prezentace výrobků v komunikačních médiích pro účely maloobchodu, sekretářské služby, účetnictví, personalistika a služby s tím spojené v rámci této třídy, management, marketingové studie, sestavování statistiky, zpracování textů, služby (telefonní vzkazy, dotazy) pro nepřítomné, styky s veřejností, provádění obchodních operací, poskytování obchodních informací a obchodních služeb pomocí Internetu s výše uvedenými výrobky ve tř. 9, zprostředkování obchodu s výše uvedenými výrobky ve tř. 9, zprostředkování obchodních kontaktů, zprostředkování internetového obchodu v oblasti výše uvedených výrobků ve tř. 9, komerční využití Internetu v oblastech komerčních internetových médií a vyhledávacích služeb, prezentace uživatelů na stránkách World Wide Web v počítačové síti internet, prodej software, poskytování služeb pomocí při provozu nebo řízení obchodních záležitostí či obchodních činností průmyslového nebo obchodního podniku, družstva nebo hospodářství, zpracování textu a správa počítačových souborů v rámci této třídy, služby zpracování dat; (37) služby spojené s výstavbou budov, silnic, mostů, přehrad nebo přenosového vedení, služby spojené s výstavbou, budováním a údržbou zemědělských, lesnických, rybářských a akvakulturních zařízení, doplňkové stavební služby pro s využitím geografických informací z oboru zemědělství, lesnictví, rybářství, bonity a stavu půdy, opravy elektronických přístrojů na dálkové ovládání a opravy strojů, rekonstrukce závadných budov nebo jiných objektů, které mají být uvedeny do původního stavu, opravy v oblasti zemědělství, lesnictví a rybářství; (38) šíření informací z oboru zemědělství, lesnictví, rybářství, potravinářství a zdravé výživy prostřednictvím komunikačních sítí, přenosu zpráv a obrazových informací pomocí internetu v rámci této třídy, šíření geografických informací v jakékoliv formě prostřednictvím komunikačních sítí, pronájem času na přístup do počítačových databází; (41) organizace a pořádání koncertů, organizace vzdělávacích nebo informačních akcí nebo zábavných soutěží, pořádání společenských a kulturních akcí, slavností a výstav v rámci této třídy, všechny formy vzdělávání osob nebo drezúry zvířat, služby, jejichž základním cílem je zábava, pobavení nebo rekreace osob, předvádění vizuálního umění nebo literatury veřejnosti pro kulturní či vzdělávací účely; (42) tvorba a správa webových stránek a prezentací na sociálních sítích, vývoj a poskytování software, služby techniků a vědců, kteří provádějí hodnocení, odhady, výzkum a posudky v oblasti vědy a techniky (včetně poradenství), počítačové a technické služby k zabezpečení počítačových dat a osobních a finančních údajů a k odhalení nepovoleného přístupu k údajům a informacím, vědecký výzkum pro lékařské a veterinární účely, průmyslová analýza a výzkum v oblastech zemědělství, lesnictví a rybářství, navrhování a vývoj počítačového hardwaru a softwaru, tvorba programů, programování počítačové, návrhy software, tvorba programu pro automatizované zpracování dat, programování pro samočinné počítače, převod (konverze) počítačových programů a údajů (kromě

fyzické konverze), převod (konverze) údajů a dokumentů z fyzických médií na elektronická média, tvorba a údržba počítačových stránek (WEB) pro zákazníky, hostování na počítačových stránkách (WEB), instalace počítačových programů, návrh počítačových systémů, programování internetových databázových systémů a internetových aplikací, konstrukce WWW prezentací a řešení WWW serverů, aktualizace počítačových programů a jejich údržba, zhotovování kopií počítačových programů, technické studie v oblasti počítačů a programového vybavení, výzkum a vývoj a tvorba systémů pro elektronické obchodování a informačních technologií, programování internetových databázových systémů a internetových aplikací, programování multimediálních aplikací, vytváření a modelování 3D animací, interaktivních a grafických programů, tvorba počítačových animací a vizualizací, grafický design, grafické práce, včetně počítačové grafiky, počítačové navrhování tiskovin (grafický design), počítačová úprava fotografie, pronájem počítačů, digitální tvorba obrazů na výstupních zařízeních, programování multimediálních aplikací, pronájem počítačového software, pronájem výpočetní techniky, projektování počítačových sítí, poradenská činnost v oblasti výpočetní techniky, konzultační a poradenská činnost v oblasti informatiky spadající do této třídy, studie technických projektů, odborné technické porady, odborné konzultace v oblasti programování, shromažďování a zpracování geografických informací v jakékoli formě, počítačové ukládání a správa geografických informací v jakékoli formě, (44) lékařské služby, veterinární služby, péče o hygienu a krásu osob a zvířat, zemědělské, zahradnické a lesnické služby, poskytování informací z oblasti zemědělství, lesnictví, rybářství a péče o zvířata a rostliny; (45) udělování licencí se zaměřením na know-how.

(511) 9, 16, 35, 37, 38, 41, 42, 44, 45

(540)

AgriGIS

(111) **364474**

(220) 05.06.2017

(320) 05.06.2017

(442) 04.10.2017

(151) 10.01.2018

(730) **Institút vzdelávacích aktivít s.r.o.**, Nad Hřištěm 288/2, Říčany - Pacov, 25101, CZ

(740) Advokátní kancelář CINK a partneři, s.r.o., Mgr. Ing. Pavel Cink, advokát, Veleslavínova 363/33, Plzeň - Vnitřní Město, 30100

(210) O-540129

(591) Barevná

(510) (9) mobilní aplikace; (41) služby průvodců na hony a rybolov, organizování sportovních rybářských soutěží, organizace kulturních, zábavních a sportovních akcí, informační služby o závodech, informační služby týkající se sportu, instruktážní kurzy vztahující se ke sportovním aktivitám, organizace a vedení rybářských turnajů, organizace turnajů, poskytování informací o sportovních výsledcích, výuka rybaření, poskytování prostor pro rybaření, zjišťování vědomostí o rybolovu formou testů; (42) kontrola (inspekce) rybolovu, výzkum v oblasti rybolovu, navrhování a vývoj softwaru v oblasti mobilních aplikací, tvorba a údržba webových stránek pro mobilní telefony, vytváření a správa internetových stránek pro mobilní telefony, aktualizace softwaru na zpracování dat.

(511) 9, 41, 42

(540)



(111) **364475**

(220) 13.06.2017

(320) 13.06.2017

(442) 04.10.2017

(151) 10.01.2018

(730) **FLOSMAN a.s.**, Chýnovská 1917/9, Tábor, 39002, CZ

(210) O-540338

(591) Barevná

(510) (3) prací a bělicí přípravky, čistící přípravky, mýdlo, lešticí přípravky, odmašťovací přípravky, výrobky kosmetické, voňavkářské včetně éterických olejů, vodičky na vlasy, zubní pasty a prášky; (4) mazadla, prostředky na vázání prachu, prostředky pro svícení, svíčky, svíce a knoty; (5) náplasti, obvazový materiál, dezinfekční prostředky, prostředky k hubení rostlinných a živočišných škůdců, antiparazitní látky; (7) stroje na mletí, sekání a lisování; (8) ruční nástroje, zastávající funkci nářadí v příslušných oborech, nožičské výrobky, včetně nožičských výrobků z drahých kovů, včetně břitev a elektrických holicích strojků, vidličky a lžice včetně z drahých kovů, zbraně sečné a bodné; (11) noční lampičky; (14) bižuterie, náramky; (16) papír a výrobky z papíru, a to bloky, sešity, kalendáře, desky a diáře, lepenka a kartonážní výrobky, tiskoviny, časopisy, periodika, knihy, zboží knihařské, fotografie, psací potřeby, kancelářská lepidla, potřeby pro umělce, štětce, psací stroje a kancelářské potřeby s výjimkou nábytku, učební a školní potřeby a pomůcky, hrací karty, tiskací písmena, štočky; (18) kůže a náhražky kůže, výrobky z kůže, náhražek kůže, surové kůže a kožešiny, a to kožená pouzdra, kufrы a cestovní brašny, deštníky, slunečníky a hole, biče, postroje na koně a sedlářské výrobky; (21) kuchyňské náčiní a přenosné nádoby k domácím a kuchyňským účelům, jako kuchyňské nádoby, vědra, plechové misky, misky z plastických nebo jiných hmot, hřebeny a houby mycí a toaletní potřeby, kartáče, kartáčnický materiál (s výjimkou štětců) pomůcky k úklidu, čistící látky, drátěny, zboží skleněné, výrobky z porcelánu a kameniny, které nejsou zařazeny v jiných třídách; (25) oděvy, prádlo, boty, střevíce, trepky; (28) hry, hračky, tělocvičné a sportovní potřeby (s výjimkou oděvů), sportovní potřeby, pokud nejsou zařazeny do jiných tříd, rybářské potřeby, nářadí pro zimní sporty, nářadí pro sportovní hry, zboží plážové a koupací, ozdoby na vánoční stromky; (29) maso, ryby včetně měkkýšů a korýšů, drůbež, zvěřina, masové výtahy, konzervovaná, sušená a vařená zelenina a ovoce, rosoly, zavařeniny, vejce, mléko a jiné mlékařské výrobky včetně mléčných nápojů, jedlé oleje a tuky, konzervované potraviny, zelenina naložená v octě; (30) káva, čaj, kakao, cukr, rýže, tapioka, ságo, kávové náhražky, mouka a obilné výrobky určené k lidské výživě, ovesné vločky, nápoje z kávy, kakaa nebo čokolády, chléb, suchary a sušenky, koláče, jemné pečivo a cukrovinky, zmrzlina, med, sirup z melasy, kvasnice, prášky do pečiva, sůl, hořčice, pepř, ocet, chuťové omáčky, koření, led; (31) výrobky zemědělské a zahradnické, surové obilniny, neupravené k lidské výživě a všeobecné zemědělské produkty, které nebyly podrobeny žádné úpravě, produkty lesnické včetně nezpracovaného dřeva, semena, která nebyla zařazena do jiných tříd, živá zvířata, čerstvé ovoce a zelenina, sazenice, živé rostliny a přírodní květiny, zvířecí krmiva, slad; (32) pivo, lehká piva i ležáky, minerální vody, šumivé a jiné nealkoholické nápoje, sirupy a jiné přípravky k přípravě nápojů, ovocné šťávy a nápoje z ovocných šťáv; (33) vína, lihoviny, likéry; (34) tabák v surovém stavu, tabákové výrobky, potřeby pro kuřáky, zápalky; (35) reklama, propagace a inzerce, marketing, marketingové a nákupní poradenství, výzkum trhu a analýza trhu, public relations, management, obchodní administrativa, poradenství v oblasti obchodní, organizační, personální a podnikové ekonomie, kancelářské práce, prezentace výrobků a služeb v hypermarketech, supermarketech, maloobchodních prodejnách s potravinami a obchodních domech, provozní operace velkoobchodů, supermarketů, maloobchodních prodejen s potravinami a obchodních domů, a to sjednávání a uzavírání smluv týkající se nákupu a prodeje výrobků a služeb a užití služeb, zprostředkovatelská činnost týkající se nákupu a prodeje potravin, drogerie, krmiv pro zvířata a potřeb pro domácnost pomocí a prostřednictvím elektroniky a elektronických prostředků, poskytování informací o výrobcích a službách pomocí internetu, šíření reklamní a propagačních materiálů, propagace formou přímé zásilky, distribuce vzorků, aranžování výloh, doplňování prodejních regálů a polic, organizace, průběh a dohled nad prodejem a propagačními pobídkovými projekty, informace, poradenství a pomoc vztahující se ke všem shora uvedeným službám, shromažďování informací do počítačových databází, vyhodnocení obchodu a průzkum trhu, analýza cen, reprodukce a kopírování dokumentů, služby spojené s obchodním managementem a administrativou vztahující se k tiskovinám, organizace výstav pro komerční nebo reklamní účely; (39) dopravní služby, zejména doručování balíků a zboží, speditéřské služby, nákladní doprava, kamionová obchodní doprava, přepravní služby, doručování zboží na dobírku, balení a skladování zboží, organizování a sjednávání cest, poskytování informací o skladování, služby parkovacích ploch, pronájem vozidel a příslušenství k nim (nosiče zavazadel); (43) hostinské služby, jídelna, kavárna, restaurace, catering a ubytování hostů.

(511) 3, 4, 5, 7, 8, 11, 14, 16, 18, 21, 25, 28, 29, 30, 31, 32, 33, 34, 35, 39, 43
(540)



(111) **364476**
(220) 14.06.2017
(320) 14.06.2017
(442) 04.10.2017
(151) 10.01.2018
(730) **Podhorná Jarmila Mgr.**, Brodek u Konice 3, Brodek u Konice, 79846, CZ
(740) Ing. Petr Soukup, Vídeňská 635/8, Olomouc, 77900
(210) O-540361
(510) (5) přípravky z bylin pro regeneraci lidského organismu a relaxaci, extrakty vyrobené z bylin, bylinné výtažky z pupenů rostlin a bylinné čaje k léčebným účelům, potravinářské doplňky z bylin; (30) bylinné čaje neléčebné.
(511) 5, 30
(540)

AMARIT FORTE

(111) **364477**
(220) 15.06.2017
(320) 15.06.2017
(442) 04.10.2017
(151) 10.01.2018
(730) **ISLANDICA s.r.o.**, Pod baštami 299/7, Praha 6, 16000, CZ
(210) O-540401
(510) (35) reklama, propagace, řízení obchodní činnosti, administrativa, kancelářské práce; (39) doprava, organizování cest; (41) školení, zábava; (43) dočasné ubytování.
(511) 35, 39, 41, 43
(540)

VIAJES ISLANDIA

(111) **364478**
(220) 20.06.2017
(320) 20.06.2017
(442) 04.10.2017
(151) 10.01.2018
(730) **MEDIA MARKETING SERVICES a.s.**, Koperníkova 794/6, Praha 2, Vinohrady, 12000, CZ
(740) Erhartová Vitek & Partners, JUDr. Olga Erhartová, advokátka, Šafaříkova 201/17, Praha 2, 12000
(210) O-540515
(510) (35) služby v oblasti průzkumu trhu vztahující se k mediálnímu vysílání, propagační marketing, marketingové informace, marketingové poradenství, marketingové analýzy, marketingový průzkum, reklama a marketing, marketingové konzultační služby, propagační služby, merchandising; (38) hudební vysílání, zvukové vysílání, rádiové vysílání, rozhlasové vysílání informací, digitální audio vysílání, rozhlasové a televizní vysílání, služby rozhlasového vysílání přes internet, vysílání a přenos rozhlasových pořadů, služby vysílání audia a videa poskytované prostřednictvím internetu; (41) výroba rozhlasového vysílání, digitální video, audio a multimediální zábavní vydavatelské služby, grafické zpracování informací, hudební nakladatelství, hudební vydavatelství, psaní blogů, publikování a vydávání tiskovin, publikování a vydávání knih, časopisů, reportérské služby, publikování audioknih, služby v oblasti vydávání a nahrávání hudby, vydávání hudebních děl, vydávání hudebních textů, vydávání recenzí.
(511) 35, 38, 41
(540)

Hitrádio FM Crystal

(111) **364479**
(220) 20.06.2017
(320) 20.06.2017
(442) 04.10.2017
(151) 10.01.2018
(730) **MEDIA MARKETING SERVICES a.s.**, Koperníkova 794/6, Praha 2, Vinohrady, 12000, CZ
(740) Erhartová Vitek & Partners, JUDr. Olga Erhartová, advokátka, Šafaříkova 201/17, Praha 2, 12000
(210) O-540516
(510) (35) služby v oblasti průzkumu trhu vztahující se k mediálnímu vysílání, propagační marketing, marketingové informace, marketingové poradenství, marketingové analýzy, marketingový průzkum, reklama a marketing, marketingové konzultační služby, propagační služby, merchandising; (38) hudební vysílání, zvukové vysílání, rádiové vysílání, rozhlasové vysílání informací, digitální audio vysílání, rozhlasové a televizní vysílání, služby rozhlasového vysílání přes internet, vysílání a přenos rozhlasových pořadů, služby vysílání audia a videa poskytované prostřednictvím internetu; (41) výroba rozhlasového vysílání, digitální video, audio a multimediální zábavní vydavatelské služby, grafické zpracování informací, hudební nakladatelství, hudební vydavatelství, psaní blogů, publikování a vydávání tiskovin, publikování a vydávání knih, časopisů, reportérské služby, publikování audioknih, služby v oblasti vydávání a nahrávání hudby, vydávání hudebních děl, vydávání hudebních textů, vydávání recenzí.
(511) 35, 38, 41
(540)

Hitrádio Orion Morava

(111) **364480**
(220) 21.06.2017
(320) 21.06.2017
(442) 04.10.2017
(151) 10.01.2018
(730) **Martinovská Jaroslava Bc., Dis.**, Slovenského národního povstání 2093, Louny, 44001, CZ
(210) O-540561
(510) (25) sportovní oděvy; (28) sportovní potřeby a vybavení v rámci této třídy; (41) služby v oblasti vzdělávání, zábavy a sportu.
(511) 25, 28, 41
(540)



(111) **364481**
(220) 26.06.2017
(320) 26.06.2017
(442) 04.10.2017
(151) 10.01.2018
(730) **Křesťanská akademie mladých, z.s.**, Emila Pajurka 142, Frýdlant nad Ostravicí, Frýdlant, 73911, CZ
(740) JUDr. Leoš Brantál LL.M., Hasičská 551/52, Ostrava, Hrabůvka, 70030
(210) O-540642
(510) (35) reklama, marketing a propagační služby, šíření reklamy vztahující se k filozofickému školení, konzultace pro styk s veřejností, poradenství pro styk s veřejností, poradenství týkající se komunikačních strategií v oblasti vztahů s veřejností, administrativní řízení hotelů, administrativní zpracování dat, kancelářské služby, administrativní služby poskytované hotely, administrativní služby; (41) služby v oblasti vzdělávání, zábavy a sportu, divadelní představení, audiovizuální ukázkové prezentace,

konferenční služby, konzultační a informační služby vztahující se k pořádání, vedení a organizování symposií, konzultační a informační služby vztahující se k pořádání, vedení a organizování konferencí, konzultační a informační služby vztahující se k pořádání, vedení a organizování kongresů, organizace kvízů, her a soutěží, organizace seminářů, organizace atletických soutěží, zvuková, obrazová a multimediální produkce a fotografie, filmová a video produkce, filmová produkce, jiná než reklamní, hodiny pohybových aktivit, informační služby týkající se sportu, vzdělávací a školící služby, akademické poradenství pro děti ve školním věku, akademie (vzdělávání), analýza výsledků vzdělávacích testů a dat pro třetí osoby, budování týmů (vzdělávání), cvičení (praktické ukázky), další vzdělávání, dětské školy, dálkové kurzy, dálkové vzdělávání, organizování konferencí, výstav pro kulturní a výchovné účely a soutěží, audioprodukce; (43) dočasné ubytování, hotely, ubytovny a penziony, prázdninové a turistické ubytování, poskytování informací vztahujících se k rezervování ubytování, poskytování prostor pro pořádání akcí, dočasných kancelářských prostor a prostor pro jednání, pořádání svatebních recepcí (místo konání), poskytování prostor pro konference, výstavy a setkání, pronájem místností na společenské akce.

(511) 35, 41, 43

(540)

 malenovice

(111) **364482**

(220) 26.06.2017

(320) 26.06.2017

(442) 04.10.2017

(151) 10.01.2018

(730) **Křesťanská akademie mladých, z.s.**, Emila Pajurka 142, Frýdlant nad Ostravicí, Frýdlant, 73911, CZ

(740) JUDr. Leoš Brantál LL.M., Hasičská 551/52, Ostrava, Hrabůvka, 70030

(210) O-540644

(510) (35) reklama, marketing a propagační služby, šíření reklamy vztahující se k filozofickému školení, konzultace pro styk s veřejností, poradenství pro styk s veřejností, poradenství týkající se komunikačních strategií v oblasti vztahů s veřejností, administrativní řízení hotelů, administrativní zpracování dat, kancelářské služby, administrativní služby poskytované hotely, administrativní služby; (41) služby v oblasti vzdělávání, zábavy a sportu, divadelní představení, audiovizuální ukázkové prezentace, konferenční služby, konzultační a informační služby vztahující se k pořádání, vedení a organizování symposií, konzultační a informační služby vztahující se k pořádání, vedení a organizování konferencí, konzultační a informační služby vztahující se k pořádání, vedení a organizování kongresů, organizace kvízů, her a soutěží, organizace seminářů, organizace atletických soutěží, zvuková, obrazová a multimediální produkce a fotografie, filmová a video produkce, filmová produkce, jiná než reklamní, hodiny pohybových aktivit, informační služby týkající se sportu, vzdělávací a školící služby, akademické poradenství pro děti ve školním věku, akademie (vzdělávání), analýza výsledků vzdělávacích testů a dat pro třetí osoby, budování týmů (vzdělávání), cvičení (praktické ukázky), další vzdělávání, dětské školy, dálkové kurzy, dálkové vzdělávání, organizování konferencí, výstav pro kulturní a výchovné účely a soutěží, audioprodukce; (43) dočasné ubytování, hotely, ubytovny a penziony, prázdninové a turistické ubytování, poskytování informací vztahujících se k rezervování ubytování, poskytování prostor pro pořádání akcí, dočasných kancelářských prostor a prostor pro jednání, pořádání svatebních recepcí (místo konání), poskytování prostor pro konference, výstavy a setkání, pronájem místností na společenské akce.

(511) 35, 41, 43

(540)



(111) **364483**

(220) 26.06.2017

(320) 26.06.2017

(442) 04.10.2017

(151) 10.01.2018

(730) **Křesťanská akademie mladých, z.s.**, Emila Pajurka 142, Frýdlant nad Ostravicí, Frýdlant, 73911, CZ

(740) JUDr. Leoš Brantál LL.M., Hasičská 551/52, Ostrava, Hrabůvka, 70030

(210) O-540645

(510) (35) reklama, marketing a propagační služby, šíření reklamy vztahující se k filozofickému školení, konzultace pro styk s veřejností, poradenství pro styk s veřejností, poradenství týkající se komunikačních strategií v oblasti vztahů s veřejností, administrativní řízení hotelů, administrativní zpracování dat, kancelářské služby, administrativní služby poskytované hotely, administrativní služby; (41) služby v oblasti vzdělávání, zábavy a sportu, divadelní představení, audiovizuální ukázkové prezentace, konferenční služby, konzultační a informační služby vztahující se k pořádání, vedení a organizování symposií, konzultační a informační služby vztahující se k pořádání, vedení a organizování konferencí, konzultační a informační služby vztahující se k pořádání, vedení a organizování kongresů, organizace kvízů, her a soutěží, organizace seminářů, organizace atletických soutěží, zvuková, obrazová a multimediální produkce a fotografie, filmová a video produkce, filmová produkce, jiná než reklamní, hodiny pohybových aktivit, informační služby týkající se sportu, vzdělávací a školící služby, akademické poradenství pro děti ve školním věku, akademie (vzdělávání), analýza výsledků vzdělávacích testů a dat pro třetí osoby, budování týmů (vzdělávání), cvičení (praktické ukázky), další vzdělávání, dětské školy, dálkové kurzy, dálkové vzdělávání, organizování konferencí, výstav pro kulturní a výchovné účely a soutěží, audioprodukce; (43) dočasné ubytování, hotely, ubytovny a penziony, prázdninové a turistické ubytování, poskytování informací vztahujících se k rezervování ubytování, poskytování prostor pro pořádání akcí, dočasných kancelářských prostor a prostor pro jednání, pořádání svatebních recepcí (místo konání), poskytování prostor pro konference, výstavy a setkání, pronájem místností na společenské akce.

(511) 35, 41, 43

(540)

KAM

(111) **364484**

(220) 26.07.2017

(320) 26.07.2017

(442) 04.10.2017

(151) 10.01.2018

(730) **Správa uprchlých zařízení Ministerstva vnitra**, Lhotecká 559/7, Praha 12, 14300, CZ

(210) O-540853

(510) (43) služby zajišťující stravování a nápoje a dočasné ubytování (poskytování ubytování a stravy žadatelům o udělení mezinárodní ochrany a cizincům umístěným v zařízení pro zajištění cizinců, zajištění ubytování cizincům, kteří jsou strpěni na území v azylu, poskytování ubytovacích a stravovacích a jiných služeb v této třídě cizincům, kterým vláda poskytla dočasnou ochranu); (44) poskytování základních hygienických prostředků žadatelům o udělení mezinárodní ochrany a cizincům umístěným v zařízení pro zajištění cizinců, zajišťování psychologických služeb žadatelům o udělení mezinárodní ochrany a cizincům umístěným v zařízení pro zajištění cizinců a cizincům, kterým vláda poskytla dočasnou ochranu; (45) osobní a sociální služby poskytované žadatelům o udělení

mezinárodní ochrany a cizincům umístěným v zařízení pro zajištění cizinců a cizincům, kterým vláda poskytla dočasnou ochranu.

(511) 43, 44, 45
(540)



**SPRÁVA
UPRCHLICKÝCH
ZAŘÍZENÍ MV**

(111) **364485**
(220) 26.07.2017
(320) 26.07.2017
(442) 04.10.2017
(151) 10.01.2018
(730) **Správa uprchlických zařízení Ministerstva vnitra**, Lhotecká 559/7, Praha 12, 14300, CZ

(210) O-540859
(591) Barevná

(510) (43) služby zajišťující stravování a nápoje a dočasné ubytování (poskytování ubytování a stravy žadatelům o udělení mezinárodní ochrany a cizincům umístěným v zařízení pro zajištění cizinců, zajištění ubytování cizincům, kteří jsou strpěni na území v azylu, poskytování ubytovacích a stravovacích a jiných služeb v této třídě cizincům, kterým vláda poskytla dočasnou ochranu); (44) poskytování základních hygienických prostředků žadatelům o udělení mezinárodní ochrany a cizincům umístěným v zařízení pro zajištění cizinců, zajišťování psychologických služeb žadatelům o udělení mezinárodní ochrany a cizincům umístěným v zařízení pro zajištění cizinců a cizincům, kterým vláda poskytla dočasnou ochranu; (45) osobní a sociální služby poskytované žadatelům o udělení mezinárodní ochrany a cizincům umístěným v zařízení pro zajištění cizinců a cizincům, kterým vláda poskytla dočasnou ochranu.

(511) 43, 44, 45
(540)



(111) **364486**
(220) 14.07.2017
(320) 14.07.2017
(442) 04.10.2017
(151) 10.01.2018
(730) **REGION ORLICKO-TŘEBOVSKO**, Sychrova 16, Ústí nad Orlicí, 56201, CZ

(210) O-540986

(510) (39) průvodcovské služby; (41) pořádání soutěží (vzdělávacích nebo zábavných), provozování sportovních zařízení, pořádání sportovních soutěží, informace o rekreaci, půjčování sportovního vybavení s výjimkou vozidel, měření času při sportovních akcích.

(511) 39, 41

(540)

SINGLETRACK GLACENSIS

(111) **364487**

(220) 14.07.2017

(320) 14.07.2017

(442) 04.10.2017

(151) 10.01.2018

(730) **Džemajlovič Damír**, Pasovská 1623/14, České Budějovice, 37005, CZ

(740) Mgr. et Mgr. Ján Procházka, advokát, Václavské náměstí 846/1, Praha 1, 11000

(210) O-540988

(510) (35) organizování představení (manažerské služby); (41) služby určené k zábavě, agenturní činnost, kulturní aktivity jako např. provozování hudebního klubu, diskotéky (služby), filmová produkce, jiná než reklamní, fotografování, hudební produkce, poskytování služeb karaoke (hudební doprovod písní dle výběru zpěváka), noční kluby, organizace a pořádání koncertů, plánování a organizování večírků, pořádání soutěží krásy, předprodej vstupenek, půjčování audio zařízení, služby diskžokejů, služby v oblasti grafické úpravy, jiné než pro reklamní účely, služby v oblasti prodeje vstupenek (zábava), soutěže krásy (pořádání -), zábava, pobavení, živé představení, živé vystoupení (organizování -); (43) hostinské, restaurační a barové služby včetně poskytování stravy a nápojů, provozování společenských středisek v oblasti konzumace stravy a nápojů, bary (služby -), pronájem osvětlovacích zařízení, půjčování židlí, stolků, prostírání, nápojového skla, zásobování (catering).

(511) 35, 41, 43

(540)



(111) **364488**

(220) 14.07.2017

(320) 14.07.2017

(442) 04.10.2017

(151) 10.01.2018

(730) **Melichar Jiří Ing.**, Starochuchelská 29/6, Praha 59 - Velká Chuchle, 15900, CZ

(740) Chytilová & spol., patentová kancelář, s.r.o., Mgr. Michaela Chytilová, Revoluční 725/11, Praha 1 - Staré Město, 11000

(210) O-540994

(510) (5) doplněk stravy na vlasy, nehty, pleť ve formě tobolek, potravinové doplňky léčebné, potravinové doplňky neléčebné, vitaminové, minerální, bílkovinné a proteinové přípravky pro lékařské účely, výživové doplňky, výživové vlákniny (jako potravinový doplněk), potravní doplňky, a to zejména výživové extrakty, přípravky pro sportovce a ostatní osoby vystavené zvýšené tělesné námaze (potravinové doplňky), výživové přípravky pro denní doplnění stravy (potravinové doplňky), proteinové výrobky a přípravky pro výživu (potravinové doplňky), želatinové výrobky a přípravky pro výživu pro lékařské účely, farmaceutické výrobky a přírodní léčiva; (35) maloobchod, velkoobchod a internetový obchod s výrobky uvedenými výše v tomto seznamu ve třídě 5.

(511) 5, 35

(540)

FEMINECOLLAGEN

(111) **364489**

(220) 14.07.2017

(320) 14.07.2017

(442) 04.10.2017

(151) 10.01.2018

(730) **Melichar Jiří Ing.**, Starochuchelská 29/6, Praha 59 - Velká Chuchle, 15900, CZ

(740) Chytilová & spol., patentová kancelář, s.r.o., Mgr. Michaela Chytilová, Revoluční 725/11, Praha 1 - Staré Město, 11000

(210) O-540995

(510) (5) doplněk stravy na vlasy, nehty, pleť ve formě tobolek, potravinové doplňky léčebné, potravinové doplňky neléčebné, vitamínové, minerální, bílkovinné a proteinové přípravky pro lékařské účely, výživové doplňky, výživové vlákniny (jako potravinový doplněk), potravní doplňky, a to zejména výživové extrakty, přípravky pro sportovce a ostatní osoby vystavené zvýšené tělesné námaze (potravinové doplňky), výživové přípravky pro denní doplnění stravy (potravinové doplňky), proteinové výrobky a přípravky pro výživu (potravinové doplňky), želatinové výrobky a přípravky pro výživu pro lékařské účely, farmaceutické výrobky a přírodní léčiva; (35) maloobchod, velkoobchod a internetový obchod s výrobky uvedenými výše v tomto seznamu ve třídě 5.

(511) 5, 35

(540)

URINOCLEANER

(111) **364490**

(220) 14.07.2017

(320) 14.07.2017

(442) 04.10.2017

(151) 10.01.2018

(730) **Melichar Jiří Ing.**, Starochuchelská 29/6, Praha 59 - Velká Chuchle, 15900, CZ

(740) Chytilová & spol., patentová kancelář, s.r.o., Mgr. Michaela Chytilová, Revoluční 725/11, Praha 1 - Staré Město, 11000

(210) O-540996

(510) (5) doplněk stravy na vlasy, nehty, pleť ve formě tobolek, potravinové doplňky léčebné, potravinové doplňky neléčebné, vitamínové, minerální, bílkovinné a proteinové přípravky pro lékařské účely, výživové doplňky, výživové vlákniny (jako potravinový doplněk), potravní doplňky, a to zejména výživové extrakty, přípravky pro sportovce a ostatní osoby vystavené zvýšené tělesné námaze (potravinové doplňky), výživové přípravky pro denní doplnění stravy (potravinové doplňky), proteinové výrobky a přípravky pro výživu (potravinové doplňky), želatinové výrobky a přípravky pro výživu pro lékařské účely, farmaceutické výrobky a přírodní léčiva; (35) maloobchod, velkoobchod a internetový obchod s výrobky uvedenými výše v tomto seznamu ve třídě 5.

(511) 5, 35

(540)

ARTHROCOLLAGEN

(111) **364491**

(220) 28.07.2017

(320) 28.07.2017

(442) 04.10.2017

(151) 10.01.2018

(730) **Česká pošta, s.p.**, Politických vězňů 909/4, Praha 1, 22599, CZ

(210) O-541275

(591) Barevná

(510) (35) reklama, propagace, řízení obchodní činnosti, obchodní administrativní, kancelářské práce; (38) telekomunikace; (41) vzdělávání, školení, zábava, sportovní a kulturní činnosti.

(511) 35, 38, 41

(540)

(111) **364492**

(220) 31.07.2017

(320) 31.07.2017

(442) 04.10.2017

(151) 10.01.2018

(730) **EURO - Šarm spol. s r.o.**, Těšínská 222, Šenov, 73934, CZ

(740) Silesia Patent & Trademark s.r.o., Pod Školou 1278, Šenov, 73934

(210) O-541286

(510) (1) chemické látky, chemické materiály, chemické přípravky, přírodní chemické prvky a jejich sloučeniny pro průmyslové účely zahrnuté v této třídě, prostředky pro filtraci chemických a nechemických látek zahrnuté v této třídě, chemické přípravky pro filmy, fotografování a tisk, nezpracované plastické hmoty, lepidla pro průmysl, hnojiva a chemické výrobky pro zemědělství, zahradnictví a lesnictví, čisticí prostředky pro výrobu a průmysl, nezpracované a syntetické pryskyřice, škrob pro výrobu a průmysl, tmely, plniva a lepidla pro průmysl, chemické směsi pro potraviny a nápoje; (35) maloobchodní a velkoobchodní služby, zprostředkování interaktivního obchodu pomocí globálních komunikačních sítí (internet), shromažďování různého zboží pro třetí osoby (kromě jejich přepravy), za účelem umožnění spotřebitelům, aby si tyto výrobky mohli pohodlně prohlížet a nakupovat, elektronický obchod prostřednictvím internetu (online-shop), to vše s následujícími výrobky: chemické výrobky určené pro průmysl, vědu a fotografii, jakož i pro zemědělství, zahradnictví a lesnictví, umělé pryskyřice v surovém stavu, plastické hmoty v surovém stavu, hnojiva pro půdu, hasicí přístroje (složení), prostředky pro kalení a letování kovů, chemické výrobky určené ke konzervování potravin, tříslicí materiály, lepidla pro průmysl, barvy, nátěry, laky, ochranné výrobky proti korozi a proti deteriorizaci dřeva, barviva, mořidla, přírodní pryskyřice v surovém stavu, kovy listkové a práškové pro malíře, dekoratéry a umělce, přípravky pro bělení a jiné prací prostředky, přípravky pro čištění, leštění, odmašťování a broušení, mýdla, parfumerie, vonné oleje, kosmetika, vlasové vody (lotions), zubní pasty, průmyslové oleje a tuky, mazadla, výrobky pro pohlcování, zavlažování a vázání prachu, paliva včetně benzínu pro motory a osvětlovací látky, svíčky a knoty, farmaceutické a veterinářské výrobky, hygienické výrobky pro léčebné účely, dietní potraviny a dietetické přípravky pro léčebné nebo veterinární účely, potravní doplňky pro lidskou potřebu a pro zvířata, náplasti, obvazový materiál, materiály pro plombování zubů a pro zubní otisky, dezinfekční přípravky, výrobky pro hubení škodlivých zvířat, fungicidy, herbicidy, obecné kovy a jejich slitiny, kovové stavební materiály, kovové stavební materiály přenosné, kovové materiály pro železnice, kovové kabely a dráty neelektrické, kovové potřeby zámečnické a klempířské, kovové trubky, sejfy, rudy, stroje a obráběcí stroje, motory (s výjimkou motorů pro pozemní vozidla), spojky a transmisní zařízení mimo ty, které jsou pro pozemní vozidla, zemědělské nástroje, kromě nástrojů poháněných ručně, lišně pro vejce, prodejní automaty, nářadí a nástroje s ručním pohonem, nože, vidličky a lžice, sečné zbraně, břitvy, přístroje a nástroje vědecké, námořní, geodetické, fotografické, filmové, optické, přístroje pro vážení, měření, signalizaci, kontrolu (inspekci), záchranu a přístroje pro vyučování, přístroje a nástroje pro vedení, přepínání, přeměnu, akumulaci, regulaci nebo řízení elektrického proudu, přístroje pro záznam, převod, reprodukci zvuku nebo obrazu, nosiče dat magnetické, záznamové disky, kompaktní disky, dvd a ostatní digitální záznamové nosiče, ústrojí pro přístroje na mince, pokladny registrační, kalkulačky, zařízení na zpracování dat, počítače, počítačový software, hasicí přístroje, přístroje a nástroje chirurgické, zubní a veterinářské, umělé údy, oči a zuby, ortopedické potřeby, materiál na sešívání ran, přístroje pro osvětlení, topení, výrobu páry, pro vaření, přístroje chladicí, pro sušení, ventilaci, rozvod vody a sanitární zařízení, vozidla, dopravní prostředky pozemní, vzdušné nebo vodní, střelné zbraně, střelivo (munice) a střely, výbušniny, ohňostroje, vzácné kovy a jejich slitiny a výrobky z těchto látek nebo postříbřeného nebo pozlaceného kovu, klenoty, bižuterie, drahokamy, hodinářské potřeby a chronometrické přístroje, hudební nástroje, papír, lepenka a výrobky z těchto materiálů, tiskárenské výrobky, potřeby pro knižní vazby, fotografie, papírenské zboží, lepidla pro papírenství nebo domácnost, materiál pro umělce, štětce, psací stroje a kancelářské potřeby (vyjímaje nábytek), učební a vyučovací pomůcky s výjimkou přístrojů, plastické obaly, tiskařské typy, štočky, kaučuk, gutaperča, guma, azbest, slída a výrobky z těchto materiálů, polotovary z plastických hmot, materiály těsnicí, ucpávací a izolační, ohebné trubky nekovové, kůže a její imitace, zboží vyrobené z těchto materiálů, zvířecí kůže, usně, kufrы a cestovní tašky, deštníky a slunečníky, vycházkové hole, biče, jezdecké postroje a sedla, stavební materiály nekovové, neohebné trubky nekovové pro stavebnictví, asfalt, smůla, přenosné konstrukce nekovové, nekovové pomníky, nábytek, zrcadla, rámy, výrobky ze dřeva, korku, rákosu, vrbového proutě, z rohu, kostí, slonoviny, z kostic, želvoviny, jantaru, perleti, mořské pěny, náhražky všech těchto materiálů nebo náhražky z plastických hmot, pomůcky a nádoby pro domácnost a kuchyň, hřebeny a mycí houby, kartáče (s výjimkou štětců), materiály pro výrobu kartáčů, čisticí potřeby, drátky na čištění parket, sklo surové nebo opracované (s výjimkou stavebního skla), sklo, porcelán a majolika, lana, provazy, síťky, stany, plachty, plachtoviny, pytle, materiál na vycpávky (s výjimkou kaučuku nebo plastických hmot), textilní

materiály ze surových vláken, vlákna pro textilní účely, textil a textilní zboží, povlečení, ubrusy, oděvy, obuv, kloboučnické zboží, krajky a výšivky, stuhy a tkaničky, knoflíky, háčky a očka, poutka - galanterie, špendlíky a jehly, umělé květiny, koberce, rohožky, rohože, linoleum a jiné obklady podlah, tapety na stěny nikoliv textilní, hry, hračky, potřeby pro gymnastiku a sport, vánoční ozdoby, maso, ryby, drůbež a zvěřina, masové výtazky, konzervované, mražené, sušené a vařené ovoce a zelenina, želé, džemy, kompoty, vejce, mléko a mléčné výrobky, jedlé oleje a tuky, káva, čaj, kakao a kávové náhražky, rýže, tapioka a ságo, mouka a obilninové přípravky, chléb, pečivo a cukrovinky, polevy, cukr, med, melasa, droždí, prášek do pečiva, sůl, hořčice, ocet, omáčky (chuťové přísady), koření, zmrzlina, zrní a zemědělské, zahradnické a lesní produkty, živá zvířata, čerstvé ovoce a zelenina, semena, rostliny a květiny, krmiva pro zvířata, slad, piva, minerální vody, šumivé nápoje a jiné nápoje nealkoholické, nápoje a šťávy ovocné, sirupy a jiné přípravky k zhotovování nápojů, alkoholické nápoje (s výjimkou pív), tabák, potřeby pro kuřáky, zápalky, referenční servis, marketing, styky s veřejností, služby v oblasti získávání obchodních kontraktčních partnerů, organizování komerčních a reklamních výstav, vytváření obchodních a obchodně-informačních sítí, služby v oblasti administrativní správy a služby organizačně hospodářské povahy, vše v rámci této třídy, dodavatelské služby pro třetí osoby, obchodní informace pro spotřebitele, zprostředkování obchodních záležitostí, obchodní nebo podnikatelské informace, pomoc, poradenství a poskytování konzultací v obchodní činnosti, dovozní a vývozní agentura; (40) úprava a čištění vody, nakládání s odpady v rámci této třídy.

(511) 1, 35, 40

(540)

Q-ACID(111) **364493**

(220) 31.07.2017

(320) 31.07.2017

(442) 04.10.2017

(151) 10.01.2018

(730) **EURO - Šarm spol. s r.o.**, Těšínská 222, Šenov, 73934, CZ

(740) Silesia Patent & Trademark s.r.o., Pod Školou 1278, Šenov, 73934

(510) O-541287

(111) (1) chemické látky, chemické materiály, chemické přípravky, přírodní chemické prvky a jejich sloučeniny pro průmyslové účely zahrnuté v této třídě, prostředky pro filtraci chemických a nechemických látek zahrnuté v této třídě, chemické přípravky pro filmy, fotografování a tisk, nezpracované plastické hmoty, lepidla pro průmysl, hnojiva a chemické výrobky pro zemědělství, zahradnictví a lesnictví, čisticí prostředky pro výrobu a průmysl, nezpracované a syntetické pryskyřice, škrob pro výrobu a průmysl, tmely, plniva a lepidla pro průmysl, chemické směsi pro potraviny a nápoje; (35) maloobchodní a velkoobchodní služby, zprostředkování interaktivního obchodu pomocí globálních komunikačních sítí (internet), shromažďování různého zboží pro třetí osoby (kromě jejich přepravy), za účelem umožnění spotřebitelům, aby si tyto výrobky mohli pohodlně prohlížet a nakupovat, elektronický obchod prostřednictvím internetu (online-shop), to vše s následujícími výrobky: chemické výrobky určené pro průmysl, vědu a fotografii, jakož i pro zemědělství, zahradnictví a lesnictví, umělé pryskyřice v surovém stavu, plastické hmoty v surovém stavu, hnojiva pro půdu, hasicí přístroje (složení), prostředky pro kalení a letování kovů, chemické výrobky určené ke konzervování potravin, tříslicí materiály, lepidla pro průmysl, barvy, nátěry, laky, ochranné výrobky proti korozi a proti deteriorizaci dřeva, barviva, mořidla, přírodní pryskyřice v surovém stavu, kovy listkové a práškové pro malíře, dekoratéry a umělce, přípravky pro bělení a jiné prací prostředky, přípravky pro čištění, leštění, odmašťování a broušení, mýdla, parfumerie, vonné oleje, kosmetika, vlasové vody (lotions), zubní pasty, průmyslové oleje a tuky, mazadla, výrobky pro pohlcování, zavlažování a vázání prachu, paliva včetně benzínu pro motory a osvětlovací látky, svíčky a knoty, farmaceutické a veterinářské výrobky, hygienické výrobky pro léčebné účely, dietní potraviny a dietetické přípravky pro léčebné nebo veterinární účely, potravní doplňky pro lidskou potřebu a pro zvířata, náplasti, obvazový materiál, materiály pro plombování zubů a pro zubní otisky, dezinfekční přípravky, výrobky pro hubení škodlivých zvířat, fungicidy, herbicidy, obecné kovy a jejich slitiny, kovové stavební materiály, kovové stavební materiály přenosné, kovové materiály pro železnice, kovové kabely a dráty neelektrické, kovové potřeby zámečnické a klempířské, kovové trubky, sejfy, rudy, stroje a obráběcí stroje, motory (s výjimkou motorů pro pozemní vozidla), spojky a transmisní zařízení mimo ty, které jsou pro pozemní vozidla, zemědělské nástroje, kromě

nástrojů poháněných ručně, lihně pro vejce, prodejní automaty, nářadí a nástroje s ručním pohonem, nože, vidličky a lžice, sečné zbraně, britvy, přístroje a nástroje vědecké, námořní, geodetické, fotografické, filmové, optické, přístroje pro vážení, měření, signalizaci, kontrolu (inspekci), ochranu a přístroje pro vyučování, přístroje a nástroje pro vedení, přepínání, přeměnu, akumulaci, regulaci nebo řízení elektrického proudu, přístroje pro záznam, převod, reprodukci zvuku nebo obrazu, nosiče dat magnetické, záznamové disky, kompaktní disky, DVD a ostatní digitální záznamové nosiče, ústrojí pro přístroje na mince, pokladny registrační, kalkulačky, zařízení na zpracování dat, počítače, počítačový software, hasicí přístroje, přístroje a nástroje chirurgické, zubní a veterinářské, umělé údy, oči a zuby, ortopedické potřeby, materiál na sešívání ran, přístroje pro osvětlení, topení, výrobu páry, pro vaření, přístroje chladicí, pro sušení, ventilaci, rozvod vody a sanitární zařízení, vozidla, dopravní prostředky pozemní, vzdušné nebo vodní, střelné zbraně, střelivo (munice) a střely, výbušniny, ohňostroje, vzácné kovy a jejich slitiny a výrobky z těchto látek nebo posříbřeného nebo pozlaceného kovu, klenoty, bižuterie, drahokamy, hodinářské potřeby a chronometrické přístroje, hudební nástroje, papír, lepenka a výrobky z těchto materiálů, tiskárenské výrobky, potřeby pro knižní vazby, fotografie, papírenské zboží, lepidla pro papírenství nebo domácnost, materiál pro umělce, štetce, psací stroje a kancelářské potřeby (vyjímaje nábytek), učební a vyučovací pomůcky s výjimkou přístrojů, plastické obaly, tiskařské typy, štočky, kaučuk, gutaperča, guma, azbest, slída a výrobky z těchto materiálů, polotovary z plastických hmot, materiály těsnící, ucpávací a izolační, ohebné trubky nekovové, kůže a její imitace, zboží vyrobené z těchto materiálů, zvířecí kůže, usně, kufrы a cestovní tašky, deštníky a slunečníky, vycházkové hole, biče, jezdecké postroje a sedla, stavební materiály nekovové, neohebné trubky nekovové pro stavebnictví, asfalt, smůla, přenosné konstrukce nekovové, nekovové pomníky, nábytek, zrcadla, rámy, výrobky ze dřeva, korku, rákosu, vrbového proutí, z rohu, kosti, slonoviny, z kostic, želvoviny, jantaru, perleti, mořské pěny, náhražky všech těchto materiálů nebo náhražky z plastických hmot, pomůcky a nádoby pro domácnost a kuchyň, hřebeny a mycí houby, kartáče (s výjimkou štetců), materiály pro výrobu kartáčů, čisticí potřeby, drátky na čištění parket, sklo surové nebo opracované (s výjimkou stavebního skla), sklo, porcelán a majolika, lana, provazy, síťky, stany, plachty, plachtoviny, pytle, materiál na vycpávky (s výjimkou kaučuku nebo plastických hmot), textilní materiály ze surových vláken, vlákna pro textilní účely, textil a textilní zboží, povlečení, ubrusy, oděvy, obuv, kloboučnické zboží, krajky a výšivky, stuhy a tkaničky, knoflíky, háčky a očka, poutka - galanterie, špendlíky a jehly, umělé květiny, koberce, rohožky, rohože, linoleum a jiné obklady podlah, tapety na stěny nikoliv textilní, hry, hračky, potřeby pro gymnastiku a sport, vánoční ozdoby, maso, ryby, drůbež a zvěřina, masové výtazky, konzervované, mražené, sušené a vařené ovoce a zelenina, želé, džemy, kompoty, vejce, mléko a mléčné výrobky, jedlé oleje a tuky, káva, čaj, kakao a kávové náhražky, rýže, tapioka a ságo, mouka a obilninové přípravky, chléb, pečivo a cukrovinky, polevy, cukr, med, melasa, droždí, prášek do pečiva, sůl, hořčice, ocet, omáčky (chuťové přísady), koření, zmrzlina, zrní a zemědělské, zahradnické a lesní produkty, živá zvířata, čerstvé ovoce a zelenina, semena, rostliny a květiny, krmiva pro zvířata, slad, piva, minerální vody, šumivé nápoje a jiné nápoje nealkoholické, nápoje a šťávy ovocné, sirupy a jiné přípravky k zhotovování nápojů, alkoholické nápoje (s výjimkou pív), tabák, potřeby pro kuřáky, zápalky, referenční servis, marketing, styky s veřejností, služby v oblasti získávání obchodních kontraktčních partnerů, organizování komerčních a reklamních výstav, vytváření obchodních a obchodně-informačních sítí, služby v oblasti administrativní správy a služby organizačně hospodářské povahy, vše v rámci této třídy, dodavatelské služby pro třetí osoby, obchodní informace pro spotřebitele, zprostředkování obchodních záležitostí, obchodní nebo podnikatelské informace, pomoc, poradenství a poskytování konzultací v obchodní činnosti, dovozní a vývozní agentura; (40) úprava a čištění vody, nakládání s odpady v rámci této třídy.

(511) 1, 35, 40

(540)

Q-NIK(111) **364494**

(220) 31.07.2017

(320) 31.07.2017

(442) 04.10.2017

(151) 10.01.2018

(730) **EURO - Šarm spol. s r.o.**, Těšínská 222, Šenov, 73934, CZ

(740) Silesia Patent & Trademark s.r.o., Pod Školou 1278, Šenov, 73934

(210) O-541289

(510) (1) chemické látky, chemické materiály, chemické přípravky, přírodní chemické prvky a jejich sloučeniny pro průmyslové účely zahrnuté v této třídě, prostředky pro filtraci chemických a nechemických látek zahrnuté v této třídě, chemické přípravky pro filmy, fotografování a tisk, nezpracované plastické hmoty, lepidla pro průmysl, hnojiva a chemické výrobky pro zemědělství, zahradnictví a lesnictví, čisticí prostředky pro výrobu a průmysl, nezpracované a syntetické pryskyřice, škrob pro výrobu a průmysl, tmely, plniva a lepidla pro průmysl, chemické směsi pro potraviny a nápoje; (35) maloobchodní a velkoobchodní služby, zprostředkování interaktivního obchodu pomocí globálních komunikačních sítí (internet), shromažďování různého zboží pro třetí osoby (kromě jejich přepravy), za účelem umožnění spotřebitelům, aby si tyto výrobky mohli pohodlně prohlížet a nakupovat, elektronický obchod prostřednictvím internetu (online-shop), to vše s následujícími výrobky: chemické výrobky určené pro průmysl, vědu a fotografii, jakož i pro zemědělství, zahradnictví a lesnictví, umělé pryskyřice v surovém stavu, plastické hmoty v surovém stavu, hnojiva pro půdu, hasící přístroje (složení), prostředky pro kalení a letování kovů, chemické výrobky určené ke konzervování potravin, tříslicí materiály, lepidla pro průmysl, barvy, nátěry, laky, ochranné výrobky proti korozi a proti deterioraci dřeva, barviva, mořidla, přírodní pryskyřice v surovém stavu, kovy listkové a práškové pro malíře, dekoratéry a umělce, přípravky pro bělení a jiné prací prostředky, přípravky pro čištění, leštění, odmašťování a broušení, mýdla, parfumerie, vonné oleje, kosmetika, vlasové vody (lotions), zubní pasty, průmyslové oleje a tuky, mazadla, výrobky pro pohlcování, zavlažování a vázání prachu, paliva včetně benzínu pro motory a osvětlovací látky, svíčky a knoty, farmaceutické a veterinářské výrobky, hygienické výrobky pro léčebné účely, dietní potraviny a dietetické přípravky pro léčebné nebo veterinární účely, potravní doplňky pro lidskou potřebu a pro zvířata, náplastí, obvazový materiál, materiály pro plombování zubů a pro zubní otisky, dezinfekční přípravky, výrobky pro hubení škodlivých zvířat, fungicidy, herbicidy, obecné kovy a jejich slitiny, kovové stavební materiály, kovové stavební materiály přenosné, kovové materiály pro železnice, kovové kabely a dráty neelektrické, kovové potřeby zámečnické a klempířské, kovové trubky, sejfy, rudy, stroje a obráběcí stroje, motory (s výjimkou motorů pro pozemní vozidla), spojky a transmisní zařízení mimo ty, které jsou pro pozemní vozidla, zemědělské nástroje, kromě nástrojů poháněných ručně, lihně pro vejce, prodejní automaty, nářadí a nástroje s ručním pohonem, nože, vidličky a lžíce, sečné zbraně, břitvy, přístroje a nástroje vědecké, námořní, geodetické, fotografické, filmové, optické, přístroje pro vážení, měření, signalizaci, kontrolu (inspekci), záchranu a přístroje pro vyučování, přístroje a nástroje pro vedení, přepínání, přeměnu, akumulaci, regulaci nebo řízení elektrického proudu, přístroje pro záznam, převod, reprodukci zvuku nebo obrazu, nosiče dat magnetické, záznamové disky, kompaktní disky, DVD a ostatní digitální záznamové nosiče, ústrojí pro přístroje na mince, pokladny registrační, kalkulačky, zařízení na zpracování dat, počítače, počítačový software, hasící přístroje, přístroje a nástroje chirurgické, zubní a veterinářské, umělé údy, oči a zuby, ortopedické potřeby, materiál na sešívání ran, přístroje pro osvětlení, topení, výrobu páry, pro vaření, přístroje chladicí, pro sušení, ventilaci, rozvod vody a sanitární zařízení, vozidla, dopravní prostředky pozemní, vzdušné nebo vodní, střelné zbraně, střelivo (munice) a střely, výbušniny, ohňostroje, vzácné kovy a jejich slitiny a výrobky z těchto látek nebo postříbeného nebo pozlaceného kovu, klenoty, bižuterie, drahokamy, hodinářské potřeby a chronometrické přístroje, hudební nástroje, papír, lepenka a výrobky z těchto materiálů, tiskářské výrobky, potřeby pro knižní vazby, fotografie, papírenské zboží, lepidla pro papírenství nebo domácnost, materiál pro umělce, štětce, psací stroje a kancelářské potřeby (vyjímaje nábytek), učební a vyučovací pomůcky s výjimkou přístrojů, plastické obaly, tiskařské typy, štočky, kaučuk, gutaperča, guma, azbest, slída a výrobky z těchto materiálů, polotovary z plastických hmot, materiály těsnící, ucpávací a izolační, ohebné trubky nekovové, kůže a její imitace, zboží vyrobené z těchto materiálů, zvířecí kůže, usně, kufrů a cestovní tašky, deštníky a slunečníky, vycházkové hole, biče, jezdecké postroje a sedla, stavební materiály nekovové, neohebné trubky nekovové pro stavebnictví, asfalt, směla, přenosné konstrukce nekovové, nekovové pomníky, nábytek, zrcadla, rámy, výrobky ze dřeva, korku, rákosu, vrbového proutí, z rohu, kostí, slonoviny, z kositic, želvoviny, jantaru, perleti, mořské pěny, náhražky všech těchto materiálů nebo náhražky z plastických hmot, pomůcky a nádoby pro domácnost a kuchyň, hřebeny a mycí houby, kartáče (s výjimkou štětců), materiály pro výrobu kartáčů, čisticí potřeby, drátky na čištění parket, sklo surové nebo opracované (s výjimkou stavebního skla), sklo, porcelán a majolika, lana, provazy, sítky, stany, plachty, plachtoviny, pytle, materiál na vycpávky (s výjimkou kaučuku nebo plastických hmot), textilní

materiály ze surových vláken, vlákna pro textilní účely, textil a textilní zboží, povlečení, ubrusy, oděvy, obuv, kloboučnické zboží, krajky a výšivky, stuhy a tkaničky, knoflíky, háčky a očka, poutka - galanterie, špendlíky a jehly, umělé květiny, koberce, rohožky, rohože, linoleum a jiné obklady podlah, tapety na stěny nikoliv textilní, hry, hračky, potřeby pro gymnastiku a sport, vánoční ozdoby, maso, ryby, drůbež a zvěřina, masové výtažky, konzervované, mražené, sušené a vařené ovoce a zelenina, želé, džemy, kompoty, vejce, mléko a mléčné výrobky, jedlé oleje a tuky, káva, čaj, kakao a kávové náhražky, rýže, tapioka a ságo, mouka a obilninové přípravky, chléb, pečivo a cukrovinky, polevy, cukr, med, melasa, droždí, prášek do pečiva, sůl, hořčice, ocet, omáčky (chuťové přísady), koření, zmrzlina, zrní a zemědělské, zahradnické a lesní produkty, živá zvířata, čerstvé ovoce a zelenina, semena, rostliny a květiny, krmiva pro zvířata, slad, piva, minerální vody, šumivé nápoje a jiné nápoje nealkoholické, nápoje a šťávy ovocné, sirupy a jiné přípravky k zhotovování nápojů, alkoholické nápoje (s výjimkou pív), tabák, potřeby pro kuřáky, zápalky, referenční servis, marketing, styky s veřejností, služby v oblasti získávání obchodních kontaktních partnerů, organizování komerčních a reklamních výstav, vytváření obchodních a obchodně-informačních sítí, služby v oblasti administrativní správy a služby organizačně hospodářské povahy, vše v rámci této třídy, dodavatelské služby pro třetí osoby, obchodní informace pro spotřebitele, zprostředkování obchodních záležitostí, obchodní nebo podnikatelské informace, pomoc, poradenství a poskytování konzultací v obchodní činnosti, dovozní a vývozní agentura; (40) úprava a čištění vody, nakládání s odpady v rámci této třídy.

(511) 1, 35, 40

(540)

Q-SOL(111) **364495**

(220) 31.07.2017

(320) 31.07.2017

(442) 04.10.2017

(151) 10.01.2018

(730) **Herbamedicus, s.r.o.**, Ostružnická 325/6, Olomouc, 77900, CZ(740) **KMVS, advokátní kancelář, s.r.o.**, JUDr. Ivan David, advokát, Hellichova 1, Praha 1 - Malá Strana, 11800

(210) O-541293

(591) Barevná

(510) (2) barvy, barviva, laky, mořidla, nátěry; (3) kosmetika, krémy na kůži, prací prostředky, chemické čisticí přípravky pro použití v domácnosti, mýdla, voňavkářské výrobky; (5) repelenty proti hmyzu, přípravky pro hubení škůdců, farmaceutické a veterinářské výrobky, hygienické výrobky pro léčebné účely, dietní potraviny a dietetické přípravky pro léčebné nebo veterinární účely, potravní doplňky pro lidskou potřebu a pro zvířata, náplastí, obvazový materiál, dezinfekční přípravky.

(511) 2, 3, 5

(540)

(111) **364496**

(220) 01.08.2017

(320) 01.08.2017

(442) 04.10.2017

(151) 10.01.2018

(730) **Watte Hišám Ing.**, Vřídelsní 132/47, Karlovy Vary, 36001, CZ(740) **Halaxová & Halaxová TETRAPAT, RNDr. Zdeňka Halaxová, Jínonická 804/80, Praha 5, Košíře, 15800**

(210) O-541310

(510) (43) ubytovací služby.

(511) 43

(540)

Madonna Apartments

- (111) **364497**
(220) 01.08.2017
(320) 01.08.2017
(442) 04.10.2017
(151) 10.01.2018
(730) **Pejskar & spol., spol. s r.o.**, Dlouhá 614/10, Praha 1, Staré Město, 11000, CZ
(740) LEGALE Advokátní kancelář Mimochoдек & spol. s r.o., Mgr. Petr Mimochoдек, Mánesova 752/10, Praha 2, Vinohrady, 12000
(210) O-541314
(510) (29) maso, ryby, zvěřina a výrobky z nich, smažené potraviny, jako smažené řízky, karbanátky, sekaná, čerstvé, chlazené a mražené potraviny, salám, bramborové lupínky, bujón, vývar, přípravky na bujóny, čočka konzervovaná, drůbež (neživá), dřev (ovocná), džemy, fazole konzervované, hrách konzervovaný, hranolky bramborové, humři (neživí), huspeniny, játra, játrová paštika, paštika, jedlé oleje, jedlé tuky, jelita, tlačěnka, kaviár, klobásy, párky, koblihy plněné brambory, koncentráty bujónové, koncentrované vývary, konzervy masové, konzervy rybí, konzervy zeleninové, korýši (s výjimkou živých), krevety (neživé), krokety, kysané zelí, langusty neživé, lanýže konzervované, losos, lův (jedlý), nasolené potraviny, margarín, marmeláda, maso konzervované, masové extrakty, masné výrobky tepelně neopracované, masové šťávy (omáčky), měkkýši (neživí), mražené ovoce, mušle (neživé), nakládaná zelenina, nasolené potraviny, olivový olej, ovoce konzervované, ovoce zavažené, ovoce kandované, ovocně-zeleninové saláty, maso-zeleninové saláty, ovocné saláty, zeleninové saláty, rybí plátky, polévky, přípravky pro výrobu polévek, potraviny z ryb, ryby solené, ryby ve slaném nálevu, ryby s výjimkou živých, řepkový olej jedlý, sardinky, slanečci, sledi, slanina, slunečnicový olej jedlý, sušené ovoce, šťávy zeleninové na vaření, šunka, tofu, tukové pomazánky na chléb, tuky jedlé, tuňák, ústřice s výjimkou živých, uzeniny, vejce, vepřové sádlo, vnitřnosti, droby, džemky, výtažky masové, zelenina v pikantním nálevu, zvěřina, žampiony konzervované, želatina, mražená zelenina, zelenina sušená; (30) popcorn (vločky obilné), cukr, cukroví, cukrovinky, čaj, čokoláda, dorty, hořčice, jemné pečivo, kakao, kakaové nápoje s výjimkou nápojů na bázi mléka, karamel, káva, kečup, kexy, koláče, koření, krekry, krupice, kuchyňská sůl, kvassnice, droždí v tabletách k nelékařským účelům, kypřicí prášek, led přírodní nebo umělý, led pro osvěžení, listové těsto, majonéza a majonézové saláty, dresinky, makaróny, mandlové těsto, marcipán, marinády (chuťové přísady), máslové tukové těsto, látky na zjemnění masa pro domácí použití, masové paštiky v těstě, masové pirožky zapečené v těstě, med, medovníky, perníky, mouka potravinářská a výrobky z mouky, müsli, müsli tyčinky, corn-flakes, nápoje, čokoládové, kakaové, kávové s výjimkou nápojů na bázi mléka, přísady do nápojů, nekynutý chléb, nudle, ocet, oplátky, ovesná kaše, potraviny na bázi ovesa, ovesné vločky, ozdoby na dorty jedlé, palačinky a pizzy čerstvé, chlazené a mražené, pralinky, přísady do zmrzlin, pudinky, rajčatová omáčka, ravioli, rýže a výrobky z rýže, rýžové koláčky, suchary, sušenky, biskvity, šerbet, přípravky na ztužení šlehačky, špagety, šťávy s výjimkou dresinků, těsta, těstoviny, těstovinové saláty, vlasové nudle, vločky, zákusky, zálivka na ochucení, zmrzlina, zmrzlinové poháry, želé ovocné, knedlíky, sójová mouka; (40) zpracování a úprava potravin, zejména masných výrobků, řeznictví a uzenářství, zmrazování potravin, uzení potravin, zpracování vlny, konzervování potravin a nápojů, konzervace zmrazením, porážka zvířat; (43) restaurace, restaurace samoobslužné, restaurace podávající pokrmy přes ulici, příprava lahůdek, služby poskytované v restauracích a jiných zařízeních podávající pokrmy a nápoje připravené ke konzumaci, jakož i při prodeji pokrmových specialit, služby, jejichž cílem je příprava jídel a nápojů pro spotřebu a služby poskytující ubytování a stravování v hotelech, penzionech a jiných zařízeních poskytujících dočasné ubytování.
(511) 29, 30, 40, 43

(540)



- (111) **364498**
(220) 01.08.2017
(320) 01.08.2017
(442) 04.10.2017
(151) 10.01.2018
(730) **TV Nova s.r.o.**, Kříženeckého nám. 1078/5, Praha 5, 15200, CZ
(740) Dana Lukajová, patentový zástupce, Voršilská 10, Praha 1, Nové Město, 11000
(210) O-541316
(510) (35) poskytování prostoru, času a médií pro reklamu, poskytování a pronajímání reklamního prostoru na internetu, poskytování informatizovaných reklamních služeb, poskytování prostoru na webových stránkách k reklamě na výrobky a služby, poskytování reklamního prostoru, poskytování reklamního prostoru v periodických publikacích, novinách a časopisech, poskytování reklamního prostoru elektronickými prostředky a globálními informačními sítěmi, poskytování reklamního prostoru elektronickými prostředky a celosvětovými informačními sítěmi, pronájem reklamních ploch a reklamního materiálu, pronájem reklamního času v komunikačních médiích, pronájem reklamního prostoru na webových stránkách, zajišťování reklamního prostoru v novinách, šíření reklam a inzercí, konzultační a poradenské služby a pomoc v oblasti reklamní, marketingové a propagační činnosti, reklamní, inzertní a propagační činnost, marketing, služby vztahů s veřejností (public relations), služby předvádění výrobků a vystavování zboží, předváděcí akce a výstavy k obchodním nebo reklamním účelům, služby věrnostní, pobídkové a bonusových programů – vše ke komerčním, reklamním nebo propagačním účelům, komerční správa licencí na výrobky a služby třetích osob, obchodní informace a rady pro spotřebitele (spotřebitelská poradna), objednávání pro třetí strany, počítačové objednávání zboží, předplatné na balíček informačních médií, předplatné na televizní kanál, pronájem prodejních automatů, shromažďování licitačních nabídek, služby v oblasti srovnávání cen, zajišťování předplacení telematických, telefonních nebo počítačových služeb (internet), zařízení kolektivních koupí, zprostředkování dohod týkajících se prodeje a nákupu zboží, zprostředkování obchodů pro třetí strany, marketingové analýzy, marketingové studie, marketingový průzkum, informační kanceláře (komerční), obchodní informace vedené počítačem, obchodní informace (poskytování), obchodní informační služby, sběr a systemizace dat z obchodní a podnikatelské činnosti, šíření obchodních informací, šetření vztahující se k obchodu, šíření údajů vztahujících se k obchodním aktivitám, služby benchmarkingu, služby v oblasti analýzy cen, služby týkající se průzkumu trhu, srovnávací služby, poskytování informací komerčního nebo reklamního charakteru, multimediálních informací komerčního charakteru, činnost reklamní agentury, činnost ekonomických a/nebo organizačních poradců, zprostředkování v obchodních vztazích, merchandising, franchising, pomoc při využívání a řízení obchodního podniku, personální agentura, personální poradenství, automatizované zpracování dat, pomoc při provozování obchodů a obchodních činností průmyslového nebo obchodního podniku, služby, které zahrnují záznam, přepis, vypracování, kompilaci přenášeni nebo systematickosti písemných či datových či elektronických sdělení a záznamů jakož i využívání nebo kompilaci matematických a statistických údajů, organizační zabezpečování nebo televizního vysílání v rámci této třídy, podporování a intenzifikace obchodních služeb založené na zvýhodňování klíčových spolupracovníků a klientů (obchodní služby), věrnostní a bonusové systémy (obchodní služby) zejména poskytování slev a odměn, poskytování přednostních a nadstandardních služeb, služby modelingové agentury, výstavy komerční nebo reklamní nebo propagační, předvádění zboží prostřednictvím internetu nebo katalogu nebo výstav za účelem reklamy a/nebo prodeje, přeskupování a shromažďování (kromě dopravy)

různých výrobků pro třetí osoby za účelem umožnit spotřebiteli pohodlně vybrat a prohlížet a kupovat (kromě přepravy) prostřednictvím katalogu a/nebo internetu a/nebo zásilkového prodeje, zásilkový a maloobchodní prodej nahranych nosičů záznamů, audiovizuálních děl, hudebních děl, knih, tiskovin, oděvů, módních doplňků, klíčenek, hudebních nástrojů, psacích potřeb, kancelářských potřeb, učebních pomůcek, nádobí a nádob pro domácnost nebo kuchyň, sklenic, hrnků, výrobků a surovin pro vaření, potravin, pokrmů, nápojů, prostírání, ubrusů, ubrousků, zástěr, výrobků souvisejících s vařením pokrmů, kuchařských receptů, reklamních a propagačních předmětů, doplňků stravy; (38) streaming audio a video materiálů na internetu, služby v oblasti vysílání dat, vysílání televize přes internet, diskusní fóra (poskytování internetových diskusních fór), podcasting, televizní komunikační služby, televizní vysílání pro mobilní telefony, vysílání kabelové televize, video vysílání, zpoplatněné televizní vysílání, počítačová komunikace a přístup k internetu, komunikační služby pro přístup k databázi, poskytování blogovacích služeb, poskytování elektronického video spojení, poskytování elektronického zvukového spojení, poskytování přístupu a pronájem přístupového času k počítačovým databázím, poskytování přístupu k datům nebo dokumentům uloženým elektronicky v centrálních souborech za účelem dálkových konzultací, poskytování přístupu k databázím na internetu, poskytování přístupu k databázím, poskytování přístupu k digitálním hudebním webovým stránkám na internetu, poskytování přístupu k elektronickým stránkám, poskytování přístupu ke stránkám na elektronické informační síti, poskytování přístupu uživatelů k počítačovým programům v datových sítích, pronájem času přístupu do databází, pronájem přístupového času k webovým stránkám (ISP), služby telekomunikačních bran, služby týkající se přeposílání webových stránek, zajišťování přístupu k počítačovým databázím, telekomunikace, služby umožňující komunikaci jedné osoby z druhou, telematika, šíření, výměna nebo získávání zpráv a informací, šíření elektronických časopisů, informací, elektronických periodik, knih v elektronické podobě, audio nebo audiovizuálních děl prostřednictvím informační nebo datové nebo elektronické nebo komunikační nebo telekomunikační nebo počítačové sítě, zejména internetu, pomocí satelitů a jinými sítěmi, informační služby na internetu související s televizním vysíláním, služby na internetu související s televizním vysíláním, poskytování on-line platformy pro nahrávání, uchovávání, přenos a aktualizaci dat, obrázků, fotografií, 3D aplikací, zprostředkovatelská činnost v oblasti informačního servisu vztahujícího se k telekomunikačním službám, komunikace a přenos dat prostřednictvím veřejné nebo neveřejné telekomunikační sítě, komunikace, poradenská činnost v oblasti sdělovacích prostředků, telekomunikací, informační služby v oblasti telekomunikací, informační kancelář (poskytování informací o telekomunikačních službách), poskytování informačních služeb prostřednictvím počítačů - v rámci této třídy, pronájem komunikačních míst, telekomunikační služby umožňující on-line v sítích dálkově objednávat a dodávat výrobků, na kterých jsou nanesená obrazová data objednatelé, televizní vysílání, rozhlasové vysílání, digitální vysílání, satelitní vysílání, televizní vysílání programů, televizní vysílání zábavných, vzdělávacích, dokumentárních, výchovných, soutěžních, diskusních a informačních pořadů; (41) televizní zábava včetně organizace, produkce a prezentace televizních programů, televizní seriály, nahrávání nosičů zvukových nebo obrazově zvukových, půjčování nahranych zvukových a zvukově obrazových záznamů, digitální video, audio a multimediální zábavní vydavatelské služby, elektronické publikování, hudební vydavatelství, reportérské služby, vydávání a publikování knih, časopisů, vydávání hudebních děl, vydávání elektronických publikací, psaní scénářů, tvorba a šíření audiovizuálních děl, zpravodajství, publicistika, televizní zpravodajství, rozhlasové zpravodajství, obrazové zpravodajství, televizní produkce, filmová produkce s výjimkou reklamní, tvorba programů, tvorba a výroba televizních a audiovizuálních programů, agenturní činnost v oblasti kultury, zprostředkování v oblasti kultury, výchovy, zábavy a sportu, výchovná, vzdělávací, soutěžní a zábavní činnost, zábavní služby, zahrnující vývoj, navrhování, výrobu a provádění rozhlasových a televizních programů a/nebo programů poskytovaných prostřednictvím nových médií jako je internet, zábavní nebo kulturní nebo vzdělávací představení, organizace společenských a kulturních akcí, organizace, provozování a provádění her a soutěží i veřejných, provozování divadla, provozování kina, výstavní činnost v oblasti kultury nebo zábavy nebo výchovy nebo vzdělávání, digitální zpracování obrazu (služby -), elektronické publikování (DTP), nahrávací studia (služby -), poskytování on-line elektronických publikací a děl [bez možnosti stažení], poskytování on-line audiovizuálních děl bez možnosti stažení, vydávání elektronických knih a on-line časopisů, poskytování publikací z celosvětové počítačové sítě nebo internetu s možností prohledávání, pronájem kinematografických

filmů, rozhlasové programy (výroba -), psaní a zveřejňování textů kromě reklamních, vydávání textů, s výjimkou reklamních nebo náborových, výroba divadelních a/nebo jiných představení, organizování kulturních nebo vzdělávacích výstav, poskytování služeb výchovných, vzdělávacích, soutěžních, kulturních a zábavních prostřednictvím internetu a jiných sítí, provozování tělovýchovných zařízení, pronájem a půjčování sportovních potřeb a nářadí s výjimkou dopravních prostředků, půjčování knih, tiskovin, pronájem a půjčování audiopřístrojů, videopřístrojů, videorekordérů, videokamer, fotoaparátů, promítaček, rozhlasových a televizních přijímačů, filmů, kulturních a vzdělávacích potřeb a přístrojů, půjčování a pronájem obrazů, dekorací, pronájem stadionů, tenisových dvorců, pronájem a půjčování potápěčské výstroje, provozování a/nebo pronájem fitness centra.

(511) 35, 38, 41

(540)

Dáma a Král

(111) **364499**

(220) 02.08.2017

(320) 02.08.2017

(442) 04.10.2017

(151) 10.01.2018

(730) **BECON s.r.o.**, Klimentská 1216/46, Praha 1, 11002, CZ

(210) O-541337

(591) Barevná

(510) (36) pronájem nemovitostí, pronajímání kanceláří, správa nemovitostí; (37) poradenství v oblasti stavebnictví, developerské služby; (42) projektování staveb.

(511) 36, 37, 42

(540)

(111) **364500**

(220) 02.08.2017

(320) 02.08.2017

(442) 04.10.2017

(151) 10.01.2018

(730) **BECON s.r.o.**, Klimentská 1216/46, Praha 1, 11002, CZ

(210) O-541338

(510) (36) pronájem nemovitostí, pronajímání kanceláří, správa nemovitostí; (37) poradenství v oblasti stavebnictví, developerské služby; (42) projektování staveb.

(511) 36, 37, 42

(540)

Coral Office Park

(111) **364501**

(220) 04.08.2017

(320) 04.08.2017

(442) 04.10.2017

(151) 10.01.2018

(730) **LOOQ INTERNATIONAL s.r.o.**, Kunětická 2534/2, Praha 2, 12000, CZ

(210) O-541437

(510) (3) kosmetické výrobky a přípravky, přírodní kosmetika, mýdla, koupelové a sprchové přípravky, koupelové soli, éterické oleje, pleťová a tělová mléka, pleťové vody, šampóny, kondicionéry, barvy na vlasy, pleťové a tělové krémy, laky na vlasy, laky na nehty, opalovací kosmetika, líčidla, parfémy, toaletní vody, vody po holení, deodoranty a antiperspiranty, aroma-terapeutické přípravky, masážní přípravky, zubní pasty, přípravky k péči o ústní dutinu, holicí přípravky, depilační přípravky a ostatní výrobky spadající do této třídy; (20) dekorativní a

dárkové předměty na bázi přírodních materiálů v rámci této třídy; (35) maloobchodní, velkoobchodní činnost a zprostředkování s těmito výrobky: kosmetické výrobky a přípravky, přírodní kosmetika, mýdla, koupelové a sprchové přípravky, koupelové soli, éterické oleje, pleťová a tělová mléka, pleťové vody, šampóny, kondicionéry, barvy na vlasy, pleťové a tělové krémy, laky na vlasy, laky na nehty, opalovací kosmetika, líčidla, parfémů, toaletní vody, vody po holení, deodoranty a antiperspiranty, aroma-terapeutické přípravky, masážní přípravky, zubní pasty, přípravky k péči o ústní dutinu, holicí přípravky, depilační přípravky dekorativní a dárkové předměty na bázi přírodních materiálů, pomoc při řízení obchodní činnosti, propagační činnost, reklama, řízení a provozování, maloobchodních prodejen a obchodních domů, obchodní administrativa, kancelářské práce, přeskupování různého zboží (kromě jejich přepravy) pro třetí osoby za účelem umožnit spotřebiteli, aby si tyto výrobky mohl pohodlně prohlížet a nakupovat.

(511) 3, 20, 35
(540)

(111) **364502**

(220) 05.08.2017
(320) 05.08.2017
(442) 04.10.2017
(151) 10.01.2018

(730) **Bauer Vojtěch**, K Machlovu 51, Struhařov, 25164, CZ
(740) Mgr. Ing. Pavel Bodiš, Zázvorkova 2004/12, Praha 5 - Stodůlky, 15500
(210) O-541450

(510) (18) batohy, turistické batohy, školní batohy, batohy (ruksaky), batohy s kolečky, batohy pro horolezce, batohy na pěší turistiku; (24) látky, textilie; (25) obuv, oděvy, pokrývky hlavy; (35) reklamní, marketingové a propagační služby, pomoc v obchodní a podnikatelské činnosti, management a administrativní služby, obchodní služby s výše uvedenými výrobky ve tř. 18, 24 a 25 a obchodní informace pro spotřebitele; (41) služby v oblasti vzdělávání, zábavy a sportu, výchova, vzdělávání, zábava a sportovní činnost, vydavatelská činnost a zpravodajství.

(511) 18, 24, 25, 35, 41
(540)



(111) **364503**

(220) 09.08.2017
(320) 09.08.2017
(442) 04.10.2017
(151) 10.01.2018

(730) **HAMLSpro-vn s.r.o.**, Ocelkova 643/20, Praha 9 - Černý Most, 19800, CZ

(740) Ing. Dobroslav Musil, patentová kancelář, Ing. Dobroslav Musil, Zábřdovická 801/11, Brno - Zábřdovice, 61500

(210) O-541501

(510) (11) parní hrnce elektrické; (29) jedlé oleje, kokos sušený, kokosový olej a tuk (potravinářská), polévky, příslušené ovoce, sójové mléko, tuňak neživý; (30) cukr, čaj, káva, koření, kávové nápoje, nudle, omáčky (dochucovadla), rýže; (32) nápoje nealkoholické; (35) služby obchodu s výše uvedenými výrobky ve třídách 11, 29, 30 a 32.

(511) 11, 29, 30, 32, 35

(540)

HAMLS

(111) **364504**

(220) 14.08.2017
(320) 14.08.2017
(442) 04.10.2017
(151) 10.01.2018

(730) **Maternia, s.r.o.**, Vídeňská 12, Nová Bystřice, 37833, CZ

(740) Vogl & Partners s.r.o., advokátní kancelář, JUDr. Mário Vogl, advokát, Čelakovského sady 1580/4, Praha 1, 11000

(210) O-541621

(510) (5) oční kapky, roztoky na kontaktní čočky, čisticí přípravky na kontaktní čočky, oftalmické přípravky pro čištění kontaktních čoček, dezinfekční přípravky na kontaktní čočky, roztoky na oplachování kontaktních čoček, roztoky na sterilizaci kontaktních čoček, roztoky na neutralizaci kontaktních čoček, roztoky na zvlhčování kontaktních čoček; (9) kontaktní čočky, crazy kontaktní čočky, polotovary na kontaktní čočky, pouzdra na kontaktní čočky, pouzdra upravená pro kontaktní čočky, elektronické databáze; (35) poskytování obchodních informací on-line, reklama a propagace prodeje vztahující se ke zboží a službám nabízená a objednávaná prostřednictvím telekomunikací nebo elektronicky, reklama zasíláním on-line propagace třetím stranám prostřednictvím elektronických komunikačních sítí, reklama, včetně on-line reklamy na počítačové síti, reklama prostřednictvím elektronických médií a zejména internetu, maloobchodní služby související s prodejem kosmetických výrobků, toaletních přípravků, strojů pro domácnost, ručních nástrojů, optických výrobků, domácích elektrických a elektronických zařízení, maloobchodní nebo velkoobchodní služby s farmaceutickými, veterinárními a sanitárními přípravky a s lékařskými potřebami, produktový marketing, výrobový marketing, propagační marketing, přímý marketing, marketingové poradenství, marketingové služby, reklama a marketing, propagace, reklama a marketing on-line webových stránek, propagační služby, reklama on-line, online reklama prostřednictvím počítačových komunikačních sítí, poradenství a informace o zákaznických službách a řízení prodeje výše uvedených výrobků ve tř. 5 a 9 a jejich cen na internetových stránkách v souvislosti s nákupem přes internet; (38) poskytování přístupu k webovým stránkám na internetu nebo na jakýchkoliv jiných komunikačních sítích, počítačová komunikace a poskytování přístupu k internetu; (44) služby péče o hygienu a krásu, služby zdravotní péče, zdravotnické služby, poradenské služby týkající se zdravotních problémů, informační služby vztahující se k aplikaci kontaktních čoček, zdravotní poradenství, konzultace a informace v oboru kontaktních čoček, korekce zraku a léčby očí.

(511) 5, 9, 35, 38, 44

(540)

Solunate

(111) **364505**

(220) 15.08.2017
(320) 15.08.2017
(442) 04.10.2017
(151) 10.01.2018

(730) **Mandík Milan Ing.**, Jiráskova 347, Vysoké Mýto - Pražské Předměstí, 56601, CZ

(740) Bohemia Patent, Ing. Jana Vandlíková, Vodičkova 791/41, Praha 1 - Nové Město, 11000

(210) O-541640

(510) (32) piva všeho druhu, včetně nealkoholických piv a nápojů s příměsí piva, minerální vody, přípravky ke zhotovování nápojů; (35) reklama, propagace a inzercce prostřednictvím všech druhů médií, marketing, zprostředkovatelská činnost v oblasti obchodu s reklamními materiály všeho druhu, zejména s výrobky ze skla, porcelánu a majoliky, s textilními výrobky jako jsou například trička, mikiny, zástěry, čepice, s ubrusy, papírenským zbožím, tácky, papírovými kelímkami a kelímky z umělých hmot, etiketami, kalendáři, tiskovinami, publikacemi, časopisy a knihami, s pivem a nealkoholickými nápoji; (43) služby zajišťující stravování a nápoje jako například provoz restaurace, kavárny, vinárny a baru,

hostinská činnost, služby zajišťující dočasné ubytování v hotelu, penzionu a podobném zařízení, vše v rámci této třídy.

(511) 32, 35, 43
(540)



zábava, zajišťování výletů, průvodcovské služby; (43) obstarávání ostatních služeb v oblasti ubytování a stravování souvisejících s cestováním, bary, bufety, hotelové služby, jídelny, penziony, pronájem přechodného ubytování, restaurace, rezervace přechodného ubytování, rezervace ubytování v hotelech, samoobslužné restaurace, služby recepce pro přechodné ubytování, turistické ubytovny, zajištění stravování.

(511) 36, 37, 39, 41, 43
(540)



(111) **364506**
(220) 16.08.2017
(320) 16.08.2017
(442) 04.10.2017
(151) 10.01.2018
(730) **ISSA CZECH, s.r.o.**, Hrušovská 3203/13a, Ostrava - Moravská Ostrava, 70200, CZ

(740) JUDr. Kateřina Martinková LL.M., advokátka, Sokolská třída 22/966, Ostrava, 70200

(210) O-541646
(591) Barevná

(510) (32) esence na výrobu nápojů, chmelové výtažky pro výrobu piva, koktejly na bázi piva, kvas (nealkoholický nápoj), pивní mladina, pivo, prášky pro přípravu šumivých nápojů, přípravky pro výrobu nápojů, sladina, sladové pivo, zázvorové pivo; (35) pronájem prodejních stánků, pronájem reklamního materiálu, pronájem reklamních ploch, propagace, předvádění zboží, reklama, rozhlasová reklama, zásobovací služby pro jiné osoby; (43) bary, bufety, jídelny, kavárny, restaurace, samoobslužné jídelny, samoobslužné restaurace, zajištění stravování.

(511) 32, 35, 43
(540)



(111) **364508**
(220) 16.08.2017
(320) 16.08.2017
(442) 04.10.2017
(151) 10.01.2018
(730) **Kalivoda Bohumil**, U Hřiště 237, Hořepník, 39421, CZ
(740) Advokátní kancelář CINK a partneři, s. r. o., Mgr. Ing. Pavel Cink, Veleslavínova 363/33, Plzeň, Vnitřní Město, 30100

(210) O-541656
(591) Barevná

(510) (1) biochemické přípravky, nikoli pro léčebné použití, chemické výrobky pro biotechnologické účely (průmyslové), biologické přípravky (jiné než pro lékařské použití), chemické látky k použití v biochemickém průmyslu, bělicí chemikálie organické, bělicí přípravky (odbarvovače) pro průmyslové účely, čisticí chemikálie, chemické přísady do čisticích prostředků, chemická čisticí činidla k použití v průmyslových procesech, chemické výrobky v podobě látek ke zlepšení čisticích vlastností, voděodolné ochranné nátěry (chemické, jiné než barvy), ochranné prostředky na látky k použití při komerčním chemickém čištění, čisticí prostředky pro průmyslové účely, čisticí činidla pro organické chemické sloučeniny, čisticí rozpouštědla na bázi vody určené k výrobním procesům, chemické kotvicí směsi, separační látky, odmašťovací činidla (ne k použití v domácnosti), odmašťovací přípravky k použití ve výrobních procesech, chemické odmašťovací tekutiny k použití ve výrobních procesech; (7) ultrazvukové vany, mycí zařízení, odmašťovací zařízení (stroje), průmyslová čisticí zařízení, průmyslové odmašťovací stroje, průmyslové stroje na chemické čištění, stroje na chemické čištění; (35) služby poradenství v oblasti obchodního managementu vztahující se k průmyslovým podnikům, výstavy pro obchodní nebo průmyslové účely, pomoc při řízení obchodní a průmyslové činnosti, předvádění zboží pro reklamní účely, reklama a propagace, velkoobchodní prodej čisticích přípravků, maloobchodní prodej čisticích přípravků; (37) poradenské služby v oblasti projektů povrchových úprav, poskytování informací, poradenství a konzultací vztahujících se k čištění.

(511) 1, 7, 35, 37
(540)

(111) **364507**
(220) 16.08.2017
(320) 16.08.2017
(442) 04.10.2017
(151) 10.01.2018
(730) **Židek František**, Podhradní Lhota 50, Podhradní Lhota, 76871, CZ
(740) Mgr. Tereza Ditrychová advokát, Na Florenci 2116/15, Praha, 11000
(210) O-541651
(591) Barevná

(510) (36) pronájem nemovitostí, správa bytového domu, správa nemovitostí, výběr nájemného, zprostředkování v oblasti nemovitostí; (37) stavební informace, stavební dozor, stavební poradenství, výstavba; (39) autobusová doprava, automobilová doprava, pořádání zábavních plaveb, pořádání zájezdů, pronájem automobilů, pronájem koní, pronájem plavidel, pronájem motorových vozidel, přeprava cestujících, sdílení automobilů, služby řidičů, vyjíždky výletní lodí, zprostředkování dopravy, zprostředkování přepravy; (41) provozování rekreačních zařízení, provozování sportovních zařízení, půjčování sportovního vybavení,



(111) **364509**
(220) 16.08.2017
(320) 16.08.2017
(442) 04.10.2017

- (151) 10.01.2018
(730) **Bradávka Miroslav**, Sevastopolská 331/8, Praha 10, Vršovice, 10100, CZ
(740) Advokátní kancelář CINK a partneři, s. r. o., Mgr. Ing. Pavel Cink, Veleslavínova 363/33, Plzeň, Vnitřní Město, 30100
(210) O-541657
(591) Barevná
(510) (25) rybářské pokrývky hlavy, rybářské vesty, rybářské bundy, rybářská obuv, rybářské košile, vesty (rybářské -), rybářské oděvy, rybářské holínky, vysoké rybářské holínky, rybářské gumáky, nepromokavé rybářské boty vysoké; (28) rybářské vybavení, rybářské podběráky, rybářské háčky, rybářské pruty, rybářské navijáky, skříňky na rybářské potřeby, krabičky na rybářské náčiní, pouzdra na rybářské pruty, rybářské brašny a brašny přizpůsobené pro rybaření, rybářské koše, clony (maskovací) sportovní vybavení, háčky na ryby, krabičky na rybářské návnady, nafukovací čluny na rybaření (float tube), návnady pro lov a rybolov, pachové návnady pro lov a rybaření, podpěry na rybářské pruty, pouzdra na rybářské navijáky, rybářská olůvka, rybářské harpuny, rybářské náčiní, rybářské rotační třípytky, rybářské splávky, rybářské sítě do akvárií, rybářské vlasce, senzory záběru (rybářská výstroj), signalizátory záběru pro rybolov na udici, splávky (plováky) - rybářské potřeby; (35) maloobchodní služby v oblasti sportovních potřeb, velkoobchodní prodej sportovního vybavení, maloobchodní prodej sportovního vybavení, propagace a reklama.
(511) 25, 28, 35
(540)



- (111) **364510**
(220) 16.08.2017
(320) 16.08.2017
(442) 04.10.2017
(151) 10.01.2018
(730) **Česká národní skupina Mezinárodní federace hudebního průmyslu, z. s.**, Slavíkova 1608/15, Praha 2, Vinohrady, 12000, CZ
(740) Mgr. Ing. Pavel Bodiš, Zázvorkova 2004/12, Praha 5, Stodůlky, 15500
(210) O-541660
(510) (9) audio a video záznamy, audio nahrávky, audioknihy, elektronické hudebniny, stahovatelné, elektronické informační bulletiny ke stažení, hudební nahrávky, hudební nahrávky v podobě disků, hudební video nahrávky, kompaktní disky s hudbou, nahaná CD-I, nahaná DVD, nahaná hudební DVD, nahaná hudební videa, nahaná videa, nahané audio pásky, nahané CD-ROMy, nahané digitální audiopásky, nahané hudební audiopásky, nahané hudební kompaktní disky, nahané kazetové pásky, nahané videopásky s hudbou, série hudebních nahrávek; (16) instruktážní manuály, tištěné příručky výukových aktivit, tištěné vzdělávací materiály; (35) reklama, marketing a propagační služby, reklamní, marketingové a propagační služby; (38) síťové telekomunikační služby, telekomunikační služby; (41) služby v oblasti vzdělávání, zábavy a sportu, vydavatelská činnost a zpravodajství, výchova, vzdělávání, zábava a sportovní činnost.
(511) 9, 16, 35, 38, 41
(540)



- (111) **364511**
(220) 23.08.2017
(320) 23.08.2017
(442) 04.10.2017
(151) 10.01.2018
(730) **The Revolution Company s.r.o.**, Na Folimance 2155/15, Praha 2, Vinohrady, 12000, CZ
(210) O-541806
(510) (3) kosmetické přípravky, parfumerie, přípravky pro osobní hygienu; (5) hygienické přípravky a výrobky z nich; (8) náčiní pro hygienu a pro úpravu vzhledu osob a zvířat; (36) služby nemovitostní (realitní služby).
(511) 3, 5, 8, 36
(540)

The Revolution Company

- (111) **364512**
(220) 24.08.2017
(320) 24.08.2017
(442) 04.10.2017
(151) 10.01.2018
(730) **THE SOUND OF TEA s.r.o.**, Korunní 1251/48, Praha 2, 12000, CZ
(210) O-541812
(510) (21) hmky, šálky, čajové cedníky, čajové konvice, čajové servisy, krabičky na čaj, šálky na čaj, plnitelné čajové kapsle, odkapávací podložky na čaj, příkrývky na čajové konvičky, podložky pod čajové konvice, japonské čajové konvičky, čajítka, čajová nálevka, čajové servisy (stolní nádoby), čajová vajíčka (sitka), neelektrická zařízení na přípravu čaje; (30) čaje všeho druhu.; (43) čajovny, služby čajoven, restaurace (služby).
(511) 21, 30, 43
(540)



- (111) **364513**
(220) 24.08.2017
(320) 24.08.2017
(442) 04.10.2017
(151) 10.01.2018
(730) **Samohýl group a.s.**, Smetanova 1058, Lomnice nad Popelkou, 51251, CZ
(740) Pavel Reichel a kol., Ing. Reichel Pavel, Lopatecká 14, Praha 4, 14700
(210) O-541837
(591) Barevná
(510) (3) kosmetické přípravky pro zvířata, šampóny pro domácí zvířata; (5) přípravky pro mytí zvířat, protiparazitické obojky pro zvířata; (18) oblečky pro domácí zvířata, obojky pro zvířata, pokrývky pro zvířata; (20) boudy pro domácí zvířata, hnízda pro domácí zvířata, pelechy pro domácí zvířata, polštáře pro domácí zvířata; (21) klece pro domácí zvířata, klece a voliery pro ptáky, akvária, hřebeny a česadla na zvířata, hygienické toaletní nádoby pro domácí zvířata, mísy hygienické na vylučování pro domácí zvířata, koryta na krmení zvířat; (28) hračky pro domácí zvířata; (31) stelivo pro domácí zvířata, krmivo pro zvířata, živá zvířata; (35) zprostředkovatelská činnost v oblasti obchodu s chovatelskými potřebami (výše uvedenými), prodej výše uvedených výrobků ve třídách 3, 5, 18, 20, 21, 28 a 31.
(511) 3, 5, 18, 20, 21, 28, 31, 35

(540)

ZDRAVÉ ZVÍŘE

(111) **364514**

(220) 25.08.2017

(320) 25.08.2017

(442) 04.10.2017

(151) 10.01.2018

(730) **CreditKasa s.r.o.**, Hradecká 2526/3, Praha 3, 13000, CZ

(740) JUDr. Ing. Bystrík Bugan advokát, Pod Bruskou 136/6, Praha 1, 11800

(210) O-541843

(510) (35) vyhledávání údajů v počítačových souborech (pro třetí osoby), aktualizace a údržba údajů v rejstřících, sběr údajů do počítačových databází, systematizace údajů do počítačových databází, obchodní informace a rady pro spotřebitele; (36) půjčky (financování), půjčky na splátky, financování, finanční hodnocení, finanční informace, poskytování finančních informací prostřednictvím webových stránek

(511) 35, 36

(540)

CreditKasa

(111) **364515**

(220) 25.08.2017

(320) 25.08.2017

(442) 04.10.2017

(151) 10.01.2018

(730) **TIPSPORT a.s.**, Politických vězňů 156/21, Beroun, Centrum, 26601, CZ

(210) O-541846

(510) (35) inzertní, reklamní, propagační činnost, vydávání reklamních textů, provozování reklamních ploch, reklamních bannerů, reklamních balonů, reklamních klipů, marketing k provozování hazardních her; (41) provozování a organizování hazardních her v souladu s obecně závaznými právními předpisy prostřednictvím poboček sázkové kanceláře a dalších smluvně zavázaných prodejních míst a na internetu, hraní o peníze, informace o možnostech rozptýlení, informace o možnostech zábavy, pořádání hazardních her, zábava, pobavení, prodej losů.

(511) 35, 41

(540)



(111) **364516**

(220) 25.08.2017

(320) 25.08.2017

(442) 04.10.2017

(151) 10.01.2018

(730) **TIPSPORT a.s.**, Politických vězňů 156/21, Beroun, Centrum, 26601, CZ

(210) O-541847

(510) (35) inzertní, reklamní, propagační činnost, vydávání reklamních textů, provozování reklamních ploch, reklamních bannerů, reklamních balonů, reklamních klipů, marketing k provozování hazardních her; (41) provozování a organizování hazardních her v souladu s obecně závaznými právními předpisy prostřednictvím poboček sázkové kanceláře a dalších smluvně zavázaných prodejních míst a na internetu, hraní o peníze, informace o možnostech rozptýlení, informace o možnostech zábavy, pořádání hazardních her, zábava, pobavení, prodej losů.

(511) 35, 41

(540)

VÝHERNÍ STROMEK

(111) **364517**

(220) 25.08.2017

(320) 25.08.2017

(442) 04.10.2017

(151) 10.01.2018

(730) **Kysela Aleš**, třída T. G. Masaryka 1072, Mladá Boleslav, Mladá Boleslav III, 29301, CZ

(740) Mgr. Přemysl Hašlar, advokát, Táborská 922/21, Mladá Boleslav, Mladá Boleslav III, 29301

(210) O-541851

(510) (35) propagační služby, reklamní, marketingové a propagační služby; (41) organizování konferencí, výstav a soutěží, organizování kongresů a konferencí pro kulturní a vzdělávací účely, služby v oblasti vzdělávání, zábavy a sportu; (42) automobilový design.

(511) 35, 41, 42

(540)



see tomorrow today

(111) **364518**

(220) 25.08.2017

(320) 25.08.2017

(442) 04.10.2017

(151) 10.01.2018

(730) **ilab.iot s.r.o.**, Jungmannova 36/31, Praha 1, Nové Město, 11000, CZ

(740) RD Legal s.r.o., advokátní kancelář, Mgr. Tomáš Valouch advokát, náměstí I. P. Pavlova 1785/3, Praha 2, Nové Město, 12000

(210) O-541858

(510) (9) počítačový aplikační software k použití v rámci internetu věcí (IoT), počítačové hardwarové moduly pro použití v elektronických zařízeních používajících internet věcí, komunikační software, aplikační software, software počítačového rozhraní, počítačové programy, software, software počítačový (nahraný), software pro telekomunikační účely, software pro mobilní telefony, software pro řízení mobilních zařízení, počítačový software pro mobilní telefony, počítačový software pro sběr údajů o poloze, počítačový software pro shromažďování údajů o poloze, počítačový software pro zpracování údajů o poloze, počítačový software pro šíření údajů o poloze, počítačový software pro přenos údajů o poloze, počítačový hardware pro přenos údajů o poloze, počítačový hardware pro sestavování údajů o poloze, počítačový hardware pro shromažďování údajů o poloze, počítačový hardware pro zpracování údajů o poloze, počítačový hardware pro šíření údajů o poloze, přístroje k určování polohy, elektrická zařízení na určení polohy objektu, karty obsahující plošné spoje, elektronická navigační zařízení, elektronické navigační systémy, dálkové navigační přístroje, přenosná navigační zařízení, navigační přístroje; (37) instalace počítačových systémů, instalace počítačového hardwaru, instalace hardwaru pro počítačové systémy,

instalace, údržba a oprava počítačového hardwaru, instalace a opravy počítačového hardwaru, instalace elektrických zařízení, instalace komunikačního vybavení, instalace mobilních komunikačních systémů, instalace přístrojů komunikačních sítí, instalace elektronických komunikačních sítí, instalace bezdrátového telekomunikačního vybavení a bezdrátových lokálních sítí, instalace, opravy a údržba počítačů a počítačových periferních zařízení, instalace počítačových systémů využívajících elektronické obvody v pevné fázi, instalace, montáž, údržba a opravy počítačového hardware a telekomunikačních přístrojů; (39) navigační služby, poskytování navigační služby pro jednotlivce, navigační poradenské služby, plánování tras (navigační služby), pronájem navigačních systémů; (41) školení v souvislosti se softwarem, školicí kurzy zaměřené na počítačový software, školicí kurzy zaměřené na počítačový hardware, školení zaměřené na počítačový hardware, počítačové školení, vedení workshopů (školení), organizování školení, školení zaměstnanců (služby), školení v oblasti elektrotechniky, poskytování on-line školení, poskytování školení a výuky, odborné vzdělávání a školení, služby v oblasti počítačových školení, školení v ovládání počítačových systémů, školení v oblasti údržby počítačů, pořádání a vedení workshopů (školení), školení v oblasti komunikačních technologií, školení v oblasti designu softwarových systémů, školení v oblasti elektronického zpracování dat, školení v oblasti technik zpracování dat, školení personálu v dovednostech týkajících se kancelářských systémů, vzdělávání a školení v oblasti elektronického zpracování dat, služby školení zaměstnanců v oblasti moderní kancelářské technologie, konzultační služby související se vzděláváním a školením vedoucích pracovníků a personálu; (42) software (tvorba -), software (aktualizace počítačového -), software jako služba (SaaS), počítačový software - instalace a údržba, poradenské služby v oblasti počítačového hardware a software, vývoj počítačového hardwaru, poradenské a informační služby v oblasti navrhování a vývoje počítačového hardwaru, poradenské a konzultační služby týkající se navrhování a vývoje počítačového hardwaru, poradenství v oblasti navrhování a vývoje počítačového hardwaru, výzkum a vývoj vztahující se k počítačovému hardwaru, poskytování informací o navrhování a vývoji počítačového hardwaru a softwaru, výzkum vztahující se k vývoji počítačového hardwaru; (45) licencování počítačového softwaru.

(511) 9, 37, 39, 41, 42, 45

(540)

spaceti

(111) **364519**

(220) 25.08.2017

(320) 25.08.2017

(442) 04.10.2017

(151) 10.01.2018

(730) **ilab.iot s.r.o.**, Jungmannova 36/31, Praha 1, Nové Město, 11000, CZ

(740) RD Legal s.r.o., advokátní kancelář, Mgr. Tomáš Valouch advokát, náměstí I. P. Pavlova 1785/3, Praha 2, Nové Město, 12000

(210) O-541859

(591) Barevná

(510) (9) počítačový aplikační software k použití v rámci internetu věcí (IoT), počítačové hardwarové moduly pro použití v elektronických zařízeních používajících internet věcí, komunikační software, aplikační software, software počítačového rozhraní, počítačové programy, software, software počítačový (nahraný), software pro telekomunikační účely, software pro mobilní telefony, software pro řízení mobilních zařízení, počítačový software pro mobilní telefony, počítačový software pro sběr údajů o poloze, počítačový software pro shromažďování údajů o poloze, počítačový software pro zpracování údajů o poloze, počítačový software pro šíření údajů o poloze, počítačový software pro přenos údajů o poloze, počítačový hardware pro přenos údajů o poloze, počítačový hardware pro

shromažďování údajů o poloze, počítačový hardware pro zpracování údajů o poloze, počítačový hardware pro šíření údajů o poloze, přístroje k určování polohy, elektrická zařízení na určení polohy objektu, karty obsahující plošné spoje, elektronická navigační zařízení, elektronické navigační systémy, dálkové navigační přístroje, přenosná navigační zařízení, navigační přístroje; (37) instalace počítačových systémů, instalace počítačového hardwaru, instalace hardwaru pro počítačové systémy, instalace, údržba a oprava počítačového hardwaru, instalace a opravy počítačového hardwaru, instalace elektrických zařízení, instalace komunikačního vybavení, instalace mobilních komunikačních systémů, instalace přístrojů komunikačních sítí, instalace elektronických komunikačních sítí, instalace bezdrátového telekomunikačního vybavení a bezdrátových lokálních sítí, instalace elektrických zařízení, instalace počítačových periferních zařízení, instalace počítačových systémů využívajících elektronické obvody v pevné fázi, instalace, montáž, údržba a opravy počítačového hardware a telekomunikačních přístrojů; (39) navigační služby, poskytování navigační služby pro jednotlivce, navigační poradenské služby, plánování tras (navigační služby), pronájem navigačních systémů; (41) školení v souvislosti se softwarem, školicí kurzy zaměřené na počítačový software, školení zaměřené na počítačový hardware, školení zaměřené na počítačový hardware, počítačové školení, vedení workshopů (školení), organizování školení, školení zaměstnanců (služby), školení v oblasti elektrotechniky, poskytování on-line školení, poskytování školení a výuky, odborné vzdělávání a školení, služby v oblasti počítačových školení, školení v ovládání počítačových systémů, školení v oblasti údržby počítačů, pořádání a vedení workshopů (školení), školení v oblasti komunikačních technologií, školení v oblasti designu softwarových systémů, školení v oblasti elektronického zpracování dat, školení v oblasti technik zpracování dat, školení personálu v dovednostech týkajících se kancelářských systémů, vzdělávání a školení v oblasti elektronického zpracování dat, služby školení zaměstnanců v oblasti moderní kancelářské technologie, konzultační služby související se vzděláváním a školením vedoucích pracovníků a personálu; (42) software (tvorba -), software (aktualizace počítačového -), software jako služba (SaaS), počítačový software - instalace a údržba, poradenské služby v oblasti počítačového hardware a software, vývoj počítačového hardwaru, poradenské a informační služby v oblasti navrhování a vývoje počítačového hardwaru, poradenské a konzultační služby týkající se navrhování a vývoje počítačového hardwaru, poradenství v oblasti navrhování a vývoje počítačového hardwaru, výzkum a vývoj vztahující se k počítačovému hardwaru, poskytování informací o navrhování a vývoji počítačového hardwaru a softwaru, výzkum vztahující se k vývoji počítačového hardwaru; (45) licencování počítačového softwaru.

(511) 9, 37, 39, 41, 42, 45

(540)



Přehled zápisů ochranných známek se změnou ve vztahu ke zveřejněným přihláškám

Kapitola obsahuje údaje o ochranných známkách zapsaných na základě ustanovení § 28 odst. 1 zákona č. 441/2003 Sb., u kterých došlo ke změně údajů oproti zveřejněné přihlášce ochranné známky.

Číselný přehled (111)		
364445	364446	364447

Zápisy ochranných známek se změnou ve vztahu ke zveřejněným přihláškám

(111) **364445**
(220) 04.08.2015
(320) 04.08.2015
(442) 20.01.2016
(151) 10.01.2018
(540)

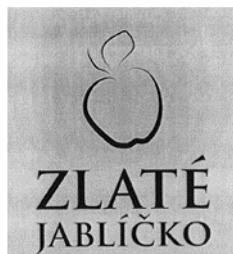

(730) **Uher Evžen Mgr.**, Kollárova 404, Uherské Hradiště, 68601, CZ
(510) (29) byliny sušené, konzervované či jinak upravené, ovoce a zelenina sušená, konzervovaná či jinak upravená; (30) dresinky, jablečný ocet; (31) výrobky (produkty) zemědělské, zahradnické a lesní, čerstvé byliny, čerstvé rostliny a plodiny všeho druhu, čerstvé ovoce a zelenina, živá zvířata; (32) přípravky na výrobu likérů; (33) alkoholické esence, alkoholické výtažky z ovoce, alkoholové extrakty, esence do lihovin; (44) zemědělské, zahradnické a lesnické práce, pěstování a sklizení rostlin (plodin) všeho druhu, pěstování bylinek, zahrádkářství, sadařství, vinařství, včelařství, údržba zeleně, chov zvířat, péče o zvířata, kosmetické a zkrášlovací služby, péče o tělo, masáže, lázně, dermatologie, dietetika, poskytování informací a poradenství v uvedených službách.
(511) 29, 30, 31, 32, 33, 44
(210) O-524297

(111) **364446**
(220) 24.08.2015
(320) 24.08.2015
(442) 02.03.2016
(151) 10.01.2018
(540)



(730) **Macek Michal**, Za Zámečkem 745/17, Praha 5 - Jinonice, 15800, CZ
(510) (35) obchodní vedení umělecké agentury, dodavatelské služby - nákup výrobků a služeb pro třetí osoby, služby poskytované v souvislosti se

stěhováním provozů nebo podniků spadající do této třídy 35; (37) provádění staveb, včetně jejich změn, udržovacích prací na nich a jejich odstraňování, developerská činnost ve stavebnictví, komplexní čisticí a úklidové práce, poradenství v oboru úklidových služeb, malířské a natěračské práce, vodoinstalatérství, topenářství, zámečnictví, údržba technologických zařízení budov, terénní úpravy pozemků; (45) právní služby.

(511) 35, 37, 45
(210) O-524746

(111) **364447**
(220) 24.08.2015
(320) 24.08.2015
(442) 09.03.2016
(151) 10.01.2018
(540)



(730) **Macek Michal**, Za Zámečkem 745/17, Praha 5 - Jinonice, 15800, CZ
(510) (35) obchodní vedení umělecké agentury, dodavatelské služby - nákup výrobků a služeb pro třetí osoby, služby poskytované v souvislosti se stěhováním provozů nebo podniků spadající do této třídy 35; (37) provádění staveb, včetně jejich změn, udržovacích prací na nich a jejich odstraňování, developerská činnost ve stavebnictví, komplexní čisticí a úklidové práce, poradenství v oboru úklidových služeb, malířské a natěračské práce, vodoinstalatérství, topenářství, zámečnictví, údržba technologických zařízení budov, terénní úpravy pozemků; (45) právní služby.
(591) Barevná
(511) 35, 37, 45
(210) O-524747

Zápisy licenčních smluv k ochranným známkám

V této kapitole jsou zveřejněny zápisy licenčních smluv podle ustanovení § 18 odst. 1 zákona č. 441/2003 Sb.

Číslo zápisu (111)	Vlastník (730)	Nabyvatel licence (791)	Druh licence (793)	Datum uzavření licenční smlouvy (793)	S účinností od data (580)
153296	Město Mariánské Lázně, Ruská 155, Mariánské Lázně, 35330, CZ	BOHEMIA HEALING MARIENBAD WATERS a.s., Anglická 271/47, Mariánské Lázně, 35301, CZ	nevýlučná	21.12.2017	16.01.2018
153298	Město Mariánské Lázně, Ruská 155, Mariánské Lázně, 35330, CZ	BOHEMIA HEALING MARIENBAD WATERS a.s., Anglická 271/47, Mariánské Lázně, 35301, CZ	nevýlučná	21.12.2017	16.01.2018
273972	KEZ o.p.s., Poděbradova 909, Chrudim, 53701, CZ	ProgresGen s.r.o., Libeň 224, Libeň, 25241, CZ	nevýlučná	27.11.2017	12.01.2018

Ochranné známky zrušené a prohlášené za neplatné

Tato kapitola obsahuje údaje o rozhodnutích o zrušení ochranné známky na základě ustanovení § 31 zákona č. 441/2003 Sb. nebo o prohlášení ochranné známky za neplatnou na základě ustanovení § 32 zákona č. 441/2003 Sb. Existuje-li důvod zrušení/prohlášení ochranné známky za neplatnou pouze ve vztahu k některým z výrobků nebo služeb, Úřad ochrannou známku zruší/prohlásí za neplatnou pouze pro tyto výrobky nebo služby. Údaje o výsledku rozhodnutí (zrušení ochranné známky, částečné zrušení ochranné známky, prohlášení ochranné známky za neplatnou, prohlášení ochranné známky za částečně neplatnou) jsou uvedeny za datem právní moci rozhodnutí s názvem "Datum právní moci rozhodnutí/výsledek rozhodnutí".

(111) 305366

(540)

ENZIO

03.01.2018 / NABYTÍ P.M. - ZRUŠENÍ OZ

(111) 309874

(540)

Vrt'apka

03.01.2018 / NABYTÍ P.M. - PROHLÁŠENÍ OZ ZA NEPLATNOU

Přehled obnov zápisu ochranných známek

Kapitola obsahuje údaje o ochranných známkách, u kterých byl na žádost vlastníka obnoven zápis podle ustanovení § 28 odst. 2 zákona č. 441/2003 Sb.

Číselný přehled (111)											
158353	168782	214263	215265	215818	215819	215827	215832	216585	217328	217336	217383
217542	217619	217983	218044	218391	218863	218918	220116	220225	221732	221733	223277
223456	223675	225800	225801	225802	225897	226496	226497	228036	234645	240815	295496
298033	298087	298158	298186	298199	298200	298201	298217	298511	298547	298595	298629
298825	298844	298960	298961	298973	299049	299332	299347	299348	299349	299712	299725
299918	300106	300353	300561	300606	300698	300725	300809	300906	301014	301413	302225
302337	302877	303089	303153	303414	303852	303853	304039	304049	304857	304912	304920
304972	305154	305311	305741	306510	306793	308347	309388				

Obnovy zápisu ochranných známek

(111) **158353**
(220) 12.06.1968
(151) 28.08.1968
(540)

ESSO

(730) **Exxon Mobil Corporation**, 5959 Las Colinas Boulevard, Irving, TX, US
(740) Čermák a spol., JUDr. Karel Čermák jr. Ph.D., LL.M., Elišky Peškové
735/15, Praha 5, 15000
(510) (1) chemické výrobky pro průmyslové a vědecké účely, chemické výrobky určené pro fotografii, zemědělství, zahradnictví a lesnictví, pryskyřice umělé, plastické hmoty v surovém stavu (v prášku, v pastách nebo tekutém stavu), půdní hnojiva, přírodní a umělá, hasící prostředky, prostředky pro kalení a svařování, chemické prostředky pro konzervování potravin, třísloviny, průmyslová pojidla.
(511) 1
(210) O-41853

(111) **168782**
(220) 02.02.1988
(151) 24.10.1991
(540)



(730) **DUNLOP INTERNATIONAL LIMITED**, Unit A, Brook Park East, Shirebrook, NG20 8RY, GB
(740) KOREJZOVA LEGAL v.o.s., JUDr. Petra Sauvage de Brantes, advokátka, Korunní 810/104, Praha 10, Vinohrady, 10100
(510) (28) tenisové rakety a rámy, tenisové míče, obaly na tenisové rakety a pouzdra na tenisové rakety, stoly na stolní tenis, páčky na stolní tenis, míčky na stolní tenis, příslušenství pro stolní tenis, rakety na squash a rámy, míče na squash, rakety na badminton, golfové míčky, golfové hole, golfové pytle, příslušenství na golf, šipky a terče, kopací míče.
(511) 28
(210) O-55512

(111) **214263**
(220) 21.01.1998
(151) 23.11.1998
(540)



(730) **VK LOŽISKA s.r.o.**, Soukenická 162, Police nad Metují, 54954, CZ
(740) Ing. Dobroslav Musil, patentová kancelář, Zábřdovická 11, Brno, 61500
(510) (1) průmyslová lepidla; (4) mazadla; (6) spojovací materiál, zvláště šrouby a matice všech druhů a typů; (12) části vozidel zvláště valivá a kluzná

ložiska, převodové řemeny, mazací zařízení, těsnící materiál zvláště axiální a radiální těsnění, těsnící prvky s kruhovým průřezem.
(511) 1, 4, 6, 12
(210) O-129386

(111) **215265**
(220) 17.02.1998
(151) 25.01.1999
(540)

GIANA

(730) **GASTON, s.r.o.**, Kvítková 4703, Zlín, 76001, CZ
(740) Mgr. Michal Chmelař, advokát, Bystřička 169, 75624
(510) (29) maso, ryby, ovoce, zelenina, vejce, mléko a výrobky z nich; (30) káva, čaj, kakao, cukr, mouka, chléb, pečivo, hořčice, křen; (32) pivo, nealkoholické nápoje.
(511) 29, 30, 32
(210) O-130253

(111) **215818**
(220) 14.01.1998
(151) 22.02.1999
(540)



(591) Barevná
(730) **EXEL s.r.o.**, Kremlíčková 922, Ostrava, Mariánské Hory, 70900, CZ
(740) Patentová a známková kancelář, Ing. Jaromír Příkryl, Včelín 1161, Hulín, 76824
(510) (4) oleje a maziva; (35) zprostředkování obchodních záležitostí, zprostředkovatelská činnost v oblasti olejů a maziv.
(511) 4, 35
(210) O-129173

(111) **215819**
(220) 14.01.1998
(151) 22.02.1999
(540)

MIDEL

(730) **EXEL s.r.o.**, Kremlíčková 922, Ostrava, Mariánské Hory, 70900, CZ
(740) Patentová a známková kancelář, Ing. Jaromír Příkryl, Včelín 1161, Hulín, 76824
(510) (4) oleje.
(511) 4
(210) O-129174

(111) **215827**
(220) 19.01.1998
(151) 22.02.1999
(540)

EIP

(730) **POLYPROFIL spol. s r.o.**, Žalkovice č.p. 204, 76823, CZ
(740) Patentová a známková kancelář, Ing. Jaromír Příkryl, Včelín 1161, Hulín, 76824
(510) (9) plastové výrobky pro elektrotechniku, elektrické účely a telekomunikace; (17) folie, desky a tyče z plastických hmot, polotovary z plastických hmot.

(511) 9, 17
(210) O-129329

(111) **215832**
(220) 26.01.1998
(151) 22.02.1999
(540)

BAX GLOBAL

(730) **Bax Global Inc.**, 120 White Plains Road, Tarrytown, NY, US
(740) Společná advokátní kancelář Všetečka Zelený Švorčík Kalenský a partneři, JUDr. Otakar Švorčík, Hálkova 2, Praha 2, 12000
(510) (39) doprava a zasilatelství letecky, po vodě i po zemi, expresní doprava nákladů, balíků a listovních zásilek letecky, po vodě i po zemi, skladování výrobků a zboží.
(511) 39
(210) O-129499

(111) **216585**
(220) 20.01.1998
(151) 29.03.1999
(540)

AGROING

(730) **AGROING BRNO s.r.o.**, Kosmákova 899/31, Brno, Židenice, 61500, CZ
(740) Mgr. Lukáš Dlabáček, patentový zástupce, Bolzanova 5, Brno, 61800
(510) (6) kovový hutní materiál, konstrukce kovové, zejména konstrukce stavební pro instalaci mobilních nebo stacionárních technologických zařízení pro zemědělství a pro potravinářství, kovové konstrukce sil, zásobníků a dopravníků, zámečnické výrobky, kovové skříně a schránky; (7) zemědělské stroje a příslušenství k nim, mechanizační prostředky a zařízení pro semenářství, zemědělství, lesnictví, stacionární a mobilní výroby krmných směsí a komponenty k nim, jako šrotovníky, míchačky, dopravníky ve spojení s váhami, dmychadla, čističky a předčističky, granulární lis, nástřikové jednotky k aplikaci protiplišňových přípravků, zchuťovadel, okyselovadel a dalších aditiv, potravinářské stroje, náhradní díly ke všem zařízením a strojům; (11) sušičky; (35) zprostředkovatelská činnost při prodeji a nákupu zařízení a potřeb pro zemědělství a potravinářství; (36) leasing zemědělských strojů a zařízení; (37) montáže kovových dílů, instalace mobilních nebo stacionárních technologických zařízení pro zemědělství a pro potravinářství, sil pro krmiva a obiloviny, dopravníků, rekonstrukce technologických linek pro výrobu krmiv a potravin, instalace elektrických rozvaděčů, kabeláže a řídicích systémů, servis a údržba těchto zařízení; (39) skladování a doprava, zvláště v oblasti krmiv, osiv a sadby polních plodin; (42) výzkumně vývojová a konstrukční činnost s komplexem zemědělských a potravinářských strojů, zařízeními a zpracovatelskými technologiemi zemědělských produktů související, projektová, poradenská a konzultační činnost na úseku zemědělství a potravinářství, ověřování výsledků výzkumu a nových technologických postupů a systémů v pěstování, sklizně a zpracování zemědělských produktů, služby laboratorní a testovací, projektová a inženýrská činnost v investiční výstavbě, návrhy řídicích systémů a softwarového vybavení pro agropotravinářské komplexy a zemědělské farmy, revize elektrických zařízení.
(511) 6, 7, 11, 35, 36, 37, 39, 42
(210) O-129360

(111) **217328**
(220) 20.01.1998
(151) 23.04.1999
(540)

F - SECURE

(730) **F-SECURE OYJ**, Tammasaarenkatu 7, 00181 Helsinki, FI
(740) Rott, Růžička & Guttman Patentové, známkové a advokátní kanceláře, JUDr. Vladimír Rott, Vínohradská 37, Praha 2, 12000
(510) (9) počítačový hardware, včetně periferních zařízení a přístrojů, monitory, tiskárny, počítačový software na nosičích všeho druhu; (42) programování, vytváření počítačových programů, tvorba počítačových databází, pronájem počítačového hardware a software, poradenství v oblasti hardware a software.
(511) 9, 42
(210) O-129362

(111) **217336**
(220) 29.01.1998
(151) 23.04.1999
(540)

**ADVANCED
RADIO
TELEMETRY**

(730) **Advanced Radio Telemetry, s.r.o.**, Moravské náměstí 15, Brno, 60200, CZ
(740) Ing. Markes Libor, Grohova 54, Brno, 60200
(510) (9) elektrické a elektronické přístroje vědecké, geodetické, optické, přístroje pro vážení, měření, signalizaci, kontrolu, monitorování a záchranu, telekomunikační zařízení, vysílače, přijímače, datové sítě, zabezpečovací technika, protipožární přístroje a zařízení, spotřební elektronika - audio, video, součásti elektrických a elektronických přístrojů a zařízení, kabely, konektory, jističe, antény, plošné spoje, počítače a jejich periferní zařízení, software; (37) montáž, servis a opravy elektrických přístrojů a zařízení, telekomunikační zařízení, zabezpečovací techniky, protipožární zařízení, spotřební elektroniky, počítačů a jejich periferní zařízení; (41) projekční, konzultační a poradenská činnost v oblasti měření, signalizace, kontroly a monitorování, datových sítí, zabezpečovací techniky a počítačů.
(511) 9, 37, 42
(210) O-129595

(111) **217383**
(220) 04.03.1998
(151) 23.04.1999
(540)



(730) **A7B Bohemia a.s.**, Lužná 716/2, Praha 6, 16000, CZ
(510) (29) druhy mléka, smetany, ostatní mléčné výrobky včetně jednotlivých druhů másla, sýra, tvarohu a mléčných nápojů, dále jedlé tuky; (30) druhy kávy, čaje, kakao včetně nápojů připravovaných na základě kávy, kakaa a čokolády; (31) druhy minerálních vod, ovocné nápoje a šťávy.
(511) 29, 30, 31
(210) O-130586

(111) **217542**
(220) 02.07.1998
(151) 23.04.1999
(540)



(730) **Brunclík Lubomír**, Čechova 481/16, Šlapanice, 66451, CZ
(510) (9) přístroje pro záznam, převod, reprodukci zvuku nebo obrazu, zesilovače zvuku; (11) osvětlovací technika; (15) hudební nástroje; (35) propagační činnost, reklama, pomoc při řízení obchodní činnosti, obchodní administrativní práce; (41) organizační a zprostředkovatelská činnost související s kulturními a sportovními aktivitami, zábavou a výchovou.
(511) 9, 11, 15, 35, 41
(210) O-134105

(111) **217619**
(220) 21.10.1998
(151) 23.04.1999
(540)

ČERTOVSÁ OMÁČKA

(730) **HAMÉ s.r.o.**, Na Drahách 814, Kunovice, 68604, CZ
(740) Václav Müller, patentový zástupce, Filipova 2016, Praha 4, 14800
(510) (5) dietetické potraviny pro léčebné účely, nápoje pro léčebné účely, dietetické substance pro léčebné účely, potraviny pro batolata, posilující přípravky /tonika/ pro léčebné účely; (29) polévky, polévky v prášku, hotová jídla konzervovaná s převládajícím obsahem zeleniny nebo masa nebo ryb; (30) omáčky a omáčky v prášku jako koření směsi, pikantní omáčky.
(511) 5, 29, 30
(210) O-137085

(111) **217983**
(220) 12.02.1998
(151) 27.05.1999
(540)

BOSYS

(730) **ENIKA, spol. s r.o.**, Vlkov 33, Nová Paka, 50901, CZ
(740) Ing. Reichel Pavel, Lopatecká 14, Praha 4, 14700
(510) (9) bezdrátové ovládací systémy a jejich komponenty.
(511) 9
(210) O-130072

(111) **218044**
(220) 08.04.1998
(151) 27.05.1999
(540)



(730) **CAFÉ JORDÁN spol. s r. o.**, K Zahradkám 997/19, Praha 5, 15500, CZ
(740) Macek and Partners, Mgr. Jiří Macek, Sázavská 751/16, Praha 2, Vinohrady, 12000
(510) (9) automaty na přípravu a prodej nápojů, jejich části a příslušenství; (11) zařízení pro přípravu nápojů v prodejních a výdejních automatech; (30) káva, čaj, kakao a nápoje z nich, včetně přípravků pro jejich výrobu; (32) pivo, lehká piva a ležáky, minerální vody, šumivé a jiné nealkoholické nápoje, sirupy a jiné přípravky k přípravě nápojů, ovocné šťávy a nápoje z ovocných šťáv; (36) leasing automatů na přípravu a prodej nápojů; (37) instalace, opravy a provoz výdejních a prodejních automatů; (42) pronájem automatů na přípravu a prodej nápojů.
(511) 9, 11, 30, 32, 36, 37, 42
(210) O-131566

(111) **218391**
(220) 26.01.1998
(151) 23.06.1999
(540)



(730) **Bax Global Inc.**, 120 White Plains Road, Tarrytown, NY, US
(740) Společná advokátní kancelář Vsetečka Zelený Švorčík Kalenský a partneři, JUDr. Otakar Švorčík, Hájkova 2, Praha 2, 12000
(510) (36) peněžnictví a pojišťovnictví, zvláště celní služby.
(511) 36
(210) O-129500

(111) **218863**
(220) 08.01.1998
(151) 26.07.1999
(540)

JOANNA

(730) **Laboratorium Kosmetyczne Joanna Boguslaw Górka, Ryszard Korczak Spółka Jawna**, ul. Gen. J. Zajaczk 11 C2, 01-510 Warszawa, PL
(740) Všetečka Zelený Švorčík Kalenský a partneři, advokátní a patentová kancelář, JUDr. Michal Havlík, advokát, Hálkova 2, Praha 2, 12000
(510) (3) prací a bělicí prostředky, přípravky k čištění a leštění, mýdla, prostředky tělové a vlasové kosmetiky, prostředky tělové a ústní hygieny; (5) osvěžovače vzduchu, desodoranty, WC hygiena.
(511) 3, 5
(210) O-129058

(111) **218918**
(220) 18.02.1998
(151) 26.07.1999
(540)

EMOVIT

(730) **BARVY A LAKY TELURIA, s.r.o.**, Skrchov č.p. 1, 67961, CZ
(740) Advokátní kancelář Hartmann, Jelínek, Fráňa a partneři, s.r.o., JUDr. Pavel Fráňa, Sokolovská 5/49, Praha 8, 18600
(510) (2) disperzní nátěrový systém na dřevo.
(511) 2
(210) O-130285

(111) **220116**
(220) 06.10.1997
(151) 24.09.1999
(540)

ELDIAG

(730) **ELDIAG s.r.o.**, Na okruhu 389/13, Praha 4, 14200, CZ
(740) Macek and Partners, Mgr. Jiří Macek, Sázkavská 751/16, Praha 2, Vinohrady, 12000
(510) (7) elektrické stroje točivé i netočivé; (9) přístroje a nástroje k vědeckým a laboratorním účelům, přístroje a nástroje navigační, tj. přístroje a nástroje určené k přenášení rozkazů, k měření a přístroje všeobecně užívané při řízení lodí a letadel, přístroje a nástroje geodetické a přístroje pro bezdrátovou telegrafii, přístroje fotografické, kinematografické, optické, včetně promítačů obrazů a zvětšovací přístrojů, přístroje a nástroje k vážení a měření, přístroje a nástroje signalizační včetně signálních píšťal, přístroje a nástroje pro účely záchranné a učební, automaty uváděné v činnost vhozením mince nebo známky, přístroje pro záznam a reprodukci mluveného slova, rozhlasové a televizní přijímače a vysíláče, satelitní přijímače, gramofony, audiovizuální technika všeho druhu, magnetofony všeho druhu, zapisovací pokladny a počítačové stroje včetně kancelářských a děrovacích strojů, výpočetní technika všeho druhu včetně periferních zařízení a software, včetně software speciálního, telekomunikační technika všeho druhu, hasicí přístroje, speciální pouzdra pro přístroje a nástroje, které jsou zařazeny do této třídy, elektrotermické nástroje a přístroje, jako ruční elektrické svářečky, elektrické žehličky apod., elektrické zapalovače, elektrické rozvaděče všeho druhu, přístroje pro měření a zkoušení elektrických strojů a jejich součástí a příslušenství všeho druhu, součástí a příslušenství všech uvedených přístrojů a zařízení; (16) papír a výrobky z papíru, lepenky a kartonážní výrobky, tiskoviny, časopisy, periodika, knihy, výrobky knihařské, fotografie, psací potřeby, kancelářská lepidla, potřeby pro umělce, štětce, psací stroje a kancelářské potřeby kromě nábytku, učební a školní potřeby a pomůcky, hrací karty, tiskací písma, štočky; (35) zprostředkovatelská činnost v oblasti obchodu - elektro; (36) leasing uvedených výrobků ve tř.9; (37) provádění drobných změn na uvedených výrobcích a jejich montáž, výměna vadných součástí uvedených výrobků, montáž, opravy a údržba vyhrazených elektrických zařízení.
(511) 7, 9, 16, 35, 36, 37
(210) O-126004

(111) **220225**
(220) 25.02.1998
(151) 27.09.1999
(540)



(730) **Ing. Malý Vladimír**, Krkoškova 18, Brno, 61300, CZ
(740) Ing. Markes Libor, Grohova 54, Brno, 60200
(510) (9) komunikační technika, radiostanice, vysíláče, satelitní technika, telefony, anténní technika, zesilovače, sluchovače, rozbočovače, konektory, kabely, zásuvky, televizní rozvody, antény, spotřební elektronika - audio, video; (37) instalace, servis a opravy televizních rozvodů a anténních systémů; (42) projekce televizních rozvodů a anténních systémů.
(511) 9, 37, 42
(210) O-130429

(111) **221732**
(220) 27.05.1998
(151) 27.12.1999
(540)

SOJKYŠKA

(730) **KALMA, komanditní společnost**, Ostravská 256, Sviadnov, okr. Frýdek-Místek, 73925, CZ
(740) Václav Müller, patentový zástupce, Filipova 2016, Praha 4, 14800
(510) (29) zakysané nápoje ze sójových bobů případně sójových koncentrátů, případně sójové mouky.
(511) 29
(210) O-133031

(111) **221733**
(220) 27.05.1998
(151) 27.12.1999
(540)

SOJAGURT

(730) **KALMA, komanditní společnost**, Ostravská 256, Sviadnov, okr. Frýdek-Místek, 73925, CZ
(740) Václav Müller, patentový zástupce, Filipova 2016, Praha 4, 14800
(510) (29) jogurty ze sójových bobů, případně sójových koncentrátů, případně sójové mouky, nápoje ze sójových bobů, případně sójových koncentrátů, případně sójové mouky.
(511) 29
(210) O-133033

(111) 223277
(220) 05.10.1998
(151) 23.03.2000
(540)



(730) HAMÉ s.r.o., Na Drahách 814, Kunovice, 68604, CZ
(740) Václav Müller, patentový zástupce, Filipova 2016, Praha 4, 14800
(510) (29) sterilovaná a nakládaná zelenina jednodruhová, sterilované a nakládané směsi a saláty, kompoty a ovocné protlaky, rajčatový protlak, masové konzervy, konzumní konzervářská hotová jídla založená na masovém a zeleninovém základu, zejména cestovní občerstvení - masové a masovozeleninové pomazánky a svačtinové polévky; (30) kečupy.

(511) 29, 30
(210) O-136512

(111) 223456
(220) 17.12.1998
(151) 23.03.2000
(540)

HALALI

(730) HAMÉ s.r.o., Na Drahách 814, Kunovice, 68604, CZ
(740) Václav Müller, patentový zástupce, Filipova 2016, Praha 4, 14800
(510) (5) výrobky dietetické pro léčebné účely, potraviny pro děti a nemocné k léčebným účelům, jako dětská a kojenecká výživa, potravinové přípravky a doplňky všeho druhu pro léčebné účely, jako posilující poživatiny, vitamínové přípravky, poživatiny pro doplnění redukčních diet nebo přípravků pro hubnutí, přípravky obsahující biochemické katalyzátory, zejména pro fyzicky aktivní osoby, rekonvalescenty a nemocné, vše výše uvedené pro léčebné účely, výrobky zvěrolékařské, farmaceutické a zdravotnické; (29) maso a masové výrobky, jako masové pasty, pomazánky na chléb, paštiky, masové krémy, přesnídávky, ryby, drůbež, zvěřina, masové výtažky, ovoce, zelenina, konzervovaná a sterilovaná, zejména zeleninové saláty, konzervovaná hotová jídla, sušené ovoce, želé, marmelády, džemy, kompoty, vejce, výrobky na bázi brambor a škrobu, oleje a tuky jedlé, ovocné dřeně; (30) oplatky, cukrovinky, včetně gumových a esencí pro cukrovinky, cukrářské výrobky všeho druhu, káva, čaj, kakao, cukr, rýže, kávové náhražky, med, sirup melasový, droždí pro kynutí, sůl, hořčice, ocet, kečupy, kečupové omáčky, omáčky, pikantní omáčky, omáčky v prášku, koření, led pro osvěžení, mražené krémy, obilné vločky.

(511) 5, 29, 30
(210) O-138629

(111) 223675
(220) 02.02.1998
(151) 19.04.2000
(540)

KREMLYOVSKAYA

(730) Klassika International Limited, Off.203, 2nd Fl., Liliانا Building, 10 Kyrakou Matsi avenue, Agius Omologites, PC 1082 Nicosia, CY
(740) Čermák a spol., JUDr. Karel Čermák jr. Ph.D., LL.M., Elišky Peškové 735/15, Praha 5, 15000
(510) (33) alkoholické nápoje s výjimkou piva.

(511) 33
(210) O-129694

(111) 225800
(220) 19.12.1997
(151) 24.08.2000
(540)

Drenfiltex

(730) MITOP, akciová společnost, Pertoltická 142/IV, Mimoň, 47124, CZ
(740) Strnad Václav Ing., Rychtářská 375/31, Liberec 14, 46014
(510) (17) materiály těsnicí, ucpávací, výplňkové, zvukové a tepelně izolační materiály, hadice a trubky z textilních materiálů, filtrační hmoty; (19) textilní materiály pro stavební účely, geotextilie pro zpevňování podloží silnic, svahů, terénů, skládek a železničních násypů, dále pro odvod vlhkosti z podloží staveb, potrubí nekovová; (24) textilní plošné materiály, pásy, vložky a textilní výrobky spadající do této třídy; (37) služby týkající se stavby budov, silnic, mostů, přehrad a přepravních linek; (42) poradenské, inženýrské a vývojové služby a práce týkající se uvedených výrobků a materiálů, příklady jejich použití, zkoušení těchto výrobků a materiálů vše v rámci této třídy.

(511) 17, 19, 24, 37, 42
(210) O-128627

(111) 225801
(220) 19.12.1997
(151) 24.08.2000
(540)

Geodrén

(730) MITOP, akciová společnost, Pertoltická 142/IV, Mimoň, 47124, CZ
(740) Strnad Václav Ing., Rychtářská 375/31, Liberec 14, 46014
(510) (17) materiály těsnicí, ucpávací, výplňkové, zvukové a tepelně izolační materiály, hadice a trubky z textilních materiálů, filtrační hmoty; (19) textilní materiály pro stavební účely, geotextilie pro zpevňování podloží silnic, svahů, terénů, skládek a železničních násypů, dále pro odvod vlhkosti z podloží staveb, potrubí nekovová; (24) tkaniny a textilní výrobky spadající do této třídy; (37) služby týkající se stavby a opravy budov, silnic, mostů, přehrad a přepravních linek; (42) poradenské, inženýrské a vývojové služby a práce týkající se uvedených výrobků a materiálů, příklady jejich použití, zkoušení těchto výrobků a materiálů vše v rámci této třídy.

(511) 17, 19, 24, 37, 42
(210) O-128628

(111) 225802
(220) 19.12.1997
(151) 24.08.2000
(540)

Raltex

(730) MITOP, akciová společnost, Pertoltická 142/IV, Mimoň, 47124, CZ
(740) Strnad Václav Ing., Rychtářská 375/31, Liberec 14, 46014
(510) (17) materiály těsnicí, ucpávací, výplňkové, zvukové a tepelně izolační materiály, hadice a trubky z textilních materiálů, filtrační hmoty; (19) textilní materiály pro stavební účely, geotextilie pro zpevňování podloží silnic, svahů, terénů, skládek a železničních násypů, dále pro odvod vlhkosti z podloží staveb, potrubí nekovová; (24) tkané a netkané textilní plošné materiály, pásy, vložky a výrobky spadající do této třídy; (37) služby týkající se stavby budov, silnic, mostů, přehrad a přepravních linek; (42) poradenské, inženýrské a vývojové služby a práce týkající se uvedených výrobků a materiálů, příklady jejich použití, zkoušení těchto výrobků a materiálů vše v rámci této třídy.

(511) 17, 19, 24, 37, 42
(210) O-128629

(111) 225897
(220) 26.11.1998
(151) 24.08.2000
(540)

svačinka

(730) HAMÉ s.r.o., Na Drahách 814, Kunovice, 68604, CZ
(740) Václav Müller, patentový zástupce, Filipova 2016, Praha 4, 14800
(510) (5) dietetické potraviny pro léčebné účely, nápoje pro léčebné účely, dietetické substance pro léčebné účely, potraviny pro batolata, posilující

přípravky /tonika/ pro léčebné účely; (29) maso a masové výrobky s výjimkou masových pomazánek, polévky, polévky v prášku, hotová jídla konzervovaná s převládajícím obsahem zeleniny nebo masa nebo ryb, ryby, drůbež, zvěřina, masové výtažky, ovoce a zelenina konzervované, sušené a zavařené, želé, džemy, kompoty, vejce, mléko a mléčné výrobky, výrobky na bázi brambor, jako bramborové lupínky a podobně, oleje a tuky jedlé, ovocné dřeně; (30) omáčky a omáčky v prášku, jako koření směsí nebo pikantní omáčky, kečupy, kečupové omáčky, cukrářské výrobky všeho druhu, mražené krémy.

(511) 5, 29, 30
(210) O-138070

(111) **226496**
(220) 19.12.1997
(151) 21.09.2000
(540)

VAF

(730) MITOP, akciová společnost, Pertoltická 142/IV, Mimoň, 47124, CZ
(740) Strnad Václav Ing., Rychtářská 375/31, Liberec 14, 46014
(510) (17) hadice a trubky z textilních materiálů zejména pro filtrační účely; (24) textilní plošné materiály, pásy, vložky a textilní výrobky spadající do této třídy.
(511) 17, 24
(210) O-128620

(111) **226497**
(220) 19.12.1997
(151) 21.09.2000
(540)

OBUTEX

(730) MITOP, akciová společnost, Pertoltická 142/IV, Mimoň, 47124, CZ
(740) Strnad Václav Ing., Rychtářská 375/31, Liberec 14, 46014
(510) (22) plachty, plachtoviny, pytle, textilní materiály ze surových vláken spadající do této třídy; (24) tkané a netkané textilní plošné materiály, pásy, vložky a výrobky z nich, zejména pro technické účely a průmyslové využití, příkladně pro obuvnický, oděvní, kloboučnický a textilní průmysl, např. textilní podšívky, atd., vše spadající do této třídy.
(511) 22, 24
(210) O-128630

(111) **228036**
(220) 07.01.1998
(151) 20.11.2000
(540)

CORSÉ

(730) Větrovská Lenka, Práčská 79/2590, Praha 10, 10600, CZ
(740) PROPATENT, Ing. Vlasta Sedláčková, Pod Pekařkou 1, Praha 4, 14700
(510) (24) tkaniny a textilní výrobky, ubrusy, ložní pokrývky; (25) oděvy, obuv, kloboučnické zboží, prádlo; (26) krajky, výšivky, galanterie.
(511) 24, 25, 26
(210) O-129051

(111) **234645**
(220) 29.10.1997
(151) 30.07.2001
(540)

HARMONY CLUB HOTELY

(730) HARMONY CLUB HOTELY, a.s., Bedřichov 106, Špindlerův Mlýn, 54351, CZ
(740) Bohemia Patent, Ing. Jana Vanděliková, Vodičkova 791/41, Praha 1 - Nové Město, 11000
(510) (9) data, databáze a jiné informační produkty na magnetických a elektronických nosičích, nosiče dat všeho druhu spadající do tř. 9, multimediální aplikace, multimediální informační katalogy na magnetických nosičích; (35) pronajímání obchodních a reklamních ploch, reklamní, propagační a informační činnost, obstaravatelské služby v oblasti obchodu; (39) služby spojené s přepravou osob, zavazadel a nákladů, provozování parkovišť a garáží, taxislužba; (41) pořádání a organizování vzdělávacích, kulturních a společenských akcí, organizační zajišťování a pořádání konferencí, symposií, seminářů a kurzů, pořádání gastronomických akcí, zajišťování sportovních akcí a sportovních výcviků; (42) provozování tělovýchovných zařízení sloužící mj. k

regeneraci a rekondici, včetně fit centra, sauny, bazénu apod., služby kadeřnické, holičské a kosmetické, služby masérské, půjčování sportovních potřeb a zařízení.

(511) 9, 35, 39, 41, 42
(210) O-126679

(111) **240815**
(220) 10.04.1998
(151) 21.02.2002
(540)

QUO

(730) Quo s.r.o., Křižíkova 2158, Benešov, 25601, CZ
(740) Bohemia Patent, Ing. Jana Vanděliková, Vodičkova 791/41, Praha 1 - Nové Město, 11000
(510) (9) data a databáze v elektronické podobě a na magnetických a optických nosičích dat, související software a hardware, magnetické a optické nosiče dat spadající do tř. 9, elektronické sítě, multimediální aplikace, zejména zvukově obrazové disky a multimediální informační katalogy; (16) papír, fotografie, informační produkty kupř. etikety, nálepky, obaly, návody na papírových nosičích, data a databáze na papírových nosičích, reklamní výrobky všeho druhu spadající do tř. 16; (35) reklamní a propagační činnost všeho druhu, poradenské a konzultační služby, zejména v oblasti trhu, obchodu, reklamy, informace obchodní a podnikatelské reklamního charakteru, rozšiřování reklamního materiálu zákazníkům, rozšiřování reklamních nebo inzertních materiálů, multimediálních informací, pronájem reklamních ploch; (38) přenos zvuku a obrazu; (39) provozování cestovní kanceláře; (42) tvorba a poskytování software, tvorba interaktivních a grafických programů, tvorba multimediálních aplikací, programové projekty - programování, tvorba počítačových databází, projektové studie atypických konstrukcí, zejména pro reklamní účely.
(511) 9, 16, 35, 38, 39, 42
(210) O-131715

(111) **295496**
(220) 23.08.2007
(151) 24.01.2008
(540)



(730) Česká zemědělská univerzita, Kamýcká 129, Praha 6 - Suchdol, 16000, CZ
(740) Advokátní kancelář JUDr. Pavel Berger, JUDr. Pavel Berger, advokát, Bělocerkevská 1037/38, Praha 10, Vršovice, 10000
(510) (16) papír, lepenka a výrobky z těchto materiálů, které nejsou zařazeny do jiných tříd, tiskárenské výrobky, papírenské zboží, plastické obaly (nezařazené do jiných tříd); (21) pomůcky a nádoby pro domácnost a kuchyň, sklo, porcelán a majolika neobsažené v jiných třídách; (32) piva, minerální vody, šumivé nápoje a jiné nápoje nealkoholické, nápoje a šťávy ovocné, sirupy a jiné přípravky k zhotovování nápojů.
(511) 16, 21, 32
(210) O-451159

(111) **298033**
(220) 12.12.2007
(151) 19.05.2008
(540)



(730) **MAYA, spol. s r.o.**, Čajakova 13, Bratislava, SK
(740) Rott, Růžička & Guttman Patentové, známkové a advokátní kanceláře, JUDr. Michal Růžička, Vinohradská 37, Praha 2, 12000
(510) (16) papír, lepenka a výrobky z těchto materiálů patřící do třídy 16, plakáty, fotografie, pohlednice, pohledy ilustrované se zvukovou nahrávkou, gratulace, dopisní papíry, obálky, kalendáře, zejména nástěnné a stolní, samolepky, obtisky, poznámkové bloky, desky na spisy, pořadače, omalovánky, aktivity books, balící papír, školní sešity, skicáky, tužky, pastelky, tuhy, gumy, ořezávátka na tužky, penály, papírové tašky, umělohmotné tašky, papírové kapesníčky, tiskoviny, časopisy, periodika, knihy, tiskárenské výrobky, tiskařské typy, potřeby pro knižní vazby, lepidla na papír a pro domácnost, materiály pro umělce, štětce, psací stroje a kancelářské potřeby, učební pomůcky (s výjimkou přístrojů), papírové obaly, obaly z plastických hmot (zařazené v této třídě); (38) televizní vysílání, rozšiřování televizního vysílání, přenosy zpráv, přenos zpráv a obrazových informací pomocí počítače, přenášení vysílání pomocí satelitních družic, vysílání kabelové televize, šíření audiovizuálních děl, technické a organizační zabezpečení televizního vysílání; (41) nakladatelská a vydavatelská činnost, nahrávání nosičů zvukových a/nebo obrazových, agenturní činnost v oblasti kultury v rámci této třídy, tvorba a vydávání audiovizuálních děl, půjčování nahraných a nosičů zvukových a/nebo obrazových záznamů, výchovná a zábavní činnost, organizace a prezentace her a soutěží pro veřejnost, tvorba televizních pořadů.
(511) 16, 38, 41
(210) O-454547

(111) **298087**
(220) 10.01.2008
(151) 19.05.2008
(540)



(591) Barevná
(730) **COM Group a.s.**, Tuřanka 1222/115, Brno, Slatina, 62700, CZ
(740) JUDr. Ing. Pavel Schreiber, advokát, Jakubská 1, Brno, 60200
(510) (35) dodavatelské služby pro třetí osoby (nákup výrobků a služeb pro jiné podniky); (38) poskytování telekomunikačních připojení ke globální počítačové síti, poskytování uživatelského přístupu ke globální počítačové síti, elektronická pošta, přenos zpráv a obrazových informací pomocí počítače; (42) aktualizace počítačových programů, instalace počítačových programů, konzultace v oblasti počítačového softwaru, obnova počítačových dat, pronájem počítačů, poradenství v oblasti počítačového hardware, údržba počítačových programů, pronájem počítačového

software, převod dat a počítačových programů, služby v oblasti ochrany proti počítačovým virům, hosting webových stránek.
(511) 35, 38, 42
(210) O-455278

(111) **298158**
(220) 10.12.2007
(151) 26.05.2008
(540)



(730) **MOSEP-CHOMUTOV spol. s r.o.**, Škroupova 1444/3, Chomutov, 43001, CZ
(740) ZEMAN - podkrušnohorská patentová a známková kancelář, Petr Zeman, Hradní 301, Loket, 35733
(510) (35) kopírovací práce, zprostředkování obchodu elektromateriálem, drobným stavebním materiálem, zejména pro údržbu budov a jiných staveb, náhradím a přípravy pro elektromontážní a elektroinstalační práce, předvedení zboží a prezentace služeb; (37) montáž, opravy, údržba a revize elektrických zařízení včetně veřejného osvětlení, hromosvodů a jiných zařízení vyhrazených, práce elektroinstalační, provedení staveb včetně jejich změn, udržovacích prací na nich a jejich odstraňování, práce zemní, betonářské, zednické, stavebně montážní, zajišťování prací zámečnických opravárenského charakteru, dokončovací terénní úpravy, autorský dozor nad výstavbou a instalací elektrických zařízení, odborné poradenství v oboru elektroinstalací, elektrických zařízení a hromosvodů spadající do této třídy; (42) projektová činnost ve stavebnictví, projektování elektrických zařízení a hromosvodů, odborné poradenství v oboru elektroinstalací, elektrických zařízení a hromosvodů spadající do této třídy.
(511) 35, 37, 42
(210) O-454429

(111) **298186**
(220) 09.01.2008
(151) 26.05.2008
(540)

SpihandMAX

(730) **FAGRON a.s.**, Holická 1098/31m, Olomouc, Hodolany, 77900, CZ
(740) Ing. Petr Soukup, patentový zástupce, Vídeňská 8, Olomouc, 77200
(510) (3) výrobky kosmetické a voňavkářské, bylinné kosmetické přípravky, mýdla tuhá i tekutá, parfumerie, vonné oleje, éterické esence a silice, koupelové soli, výtázky z květin pro parfumerii, krémy, mléka, gely, emulze, vody a deodoranty pro osobní potřebu, toaletní přípravky, vlasové a ústní vody, pasty, prášky a vodičky pro čištění a ošetřování zubů, šampóny tělové i vlasové, prostředky pro mytí a ošetřování rukou a vlasů, například kondicionéry, pomády, tužidla, spraye, laky, laky na nehty, šampóny tělové i vlasové, prostředky pro ošetřování pokožky a odličování, například krémy na po opalování, masážní krémy a emulze, regenerační krémy a vody, vody, krémy a pěny po holení, vata a výrobky z vaty pro kosmetické účely, např. tampóny, polštářky, tyčinky, kosmetické nesěry, kosmetické tužky, pemza, líčidla včetně líčidel pro oči, řasenky, stíny, lesky, umělé nehty, dekorativní ozdoby na nehty, nehtové doplňky, dětská kosmetika, prostředky namáčečí, mýdlové, saponátové, bezfosfátové, prací prostředky, bělicí přípravky, prostředky na odbarvování, a parfémování prádla, avivážní prostředky, přípravky na odmašťování, drhnutí, leštění a broušení, čistící přípravky, prostředky k čištění sporáků, prostředky k čištění sanitární techniky, mýdla, včetně mýdel medicínálních, vonná dřeva, vonné sáčky do prádla, vlhčené hygienické a čistící utěrky, kapesníky a ručníky, antistatické přípravky; (5) výrobky farmaceutické a parafarmaceutické, vakcíny humánní a veterinární,

vitamíny a minerály a stopové prvky, dietní a nutriční přípravky a léčiva, medicínální sirupy, výtažky z léčivých bylin a kombinované přípravky vitamínů, minerálů, stopových prvků a bylinných výtažků, potravinové doplňky obohacené vitamíny nebo minerály nebo stopovými prvky, vitamínové přípravky, vitamíny a multivitaminové preparáty, minerály a multiminerálové preparáty, bylinné čaje - v rámci této třídy, léčivé byliny, cukrovinky nebo pastilky nebo tabletky nebo tobolky nebo kapsle nebo žvýkačky s léčivými přísadami, dietetické látky upravené pro lékařské účely, minerální vody a dietetické nápoje upravené pro lékařské účely, dietní potraviny upravené pro lékařské účely, doplňky výživové pro lékařské účely, bílkovinné přípravky nebo potrava pro lékařské účely, bakteriální lyzáty pro lékařské účely, balzámy a krémy a masti pro lékařské účely, chemické přípravky pro lékařské účely, léčivé oleje, oleje pro lékařské účely, tuky pro lékařské účely, léčivé soli, tinktury pro lékařské účely, bylinné výtažky nebo sirupy - v rámci této třídy, vitamínová a minerální výživa ve formě koncentrátů, proteinové koncentráty jako výživné přísady k potravinám, droždí pro farmaceutické účely, potravinové doplňky s léčebnými účinky, doplňky stravy s léčebnými účinky, výživné nebo dietetické přípravky pro lékařské účely pro denní doplnění stravy jako instantní strava nebo samostatná směs, která se skládá hlavně z mléka v prášku nebo ze živočišných nebo zeleninových proteinů, také s přísadkou vitamínů nebo minerálů nebo stopových prvků nebo cukru; (29) doplňky stravy s obsahem potravních doplňků, doplňky stravy s obsahem bakteriálních lyzátů a potravinové doplňky ne pro lékařské účely (vše zařazené v této třídě) a obsahující látky živočišného původu, protein pro lidskou spotřebu, proteinové výrobky a přípravky pro výživu, přípravky zvláštní výživy pro sportovce nebo osoby s vysokým energetickým výdejem - v rámci této třídy, jedlá želatina, želatinové výrobky a přípravky pro lidskou výživu, tuky jedlé, oleje jedlé, extrakty z chaluh jako výživa, výživné přípravky pro denní doplnění stravy, která se skládá hlavně z mléka v prášku nebo ze živočišných nebo zeleninových proteinů, také s přísadkou vitamínů nebo minerálů nebo stopových prvků nebo cukru - v rámci této třídy, mléko, mléčné výrobky, jogurty, konzervované, sušené, vařené nebo nakládané ovoce nebo zelenina, polévky, vývary, bujóny.

(511) 3, 5, 29
(210) O-455235

(111) **298199**
(220) 14.01.2008
(151) 26.05.2008
(540)



(591) Barevná
(730) **LIFETECH s.r.o.**, Šumavská 416/15, Brno, Ponava, 60200, CZ
(740) KANIA, SEDLÁK, SMOLA Patentová a známková kancelář, Ing. Veronika Zemanová, Mendlovo nám. 1a, Brno, 60300
(510) (5) dezinfekční přípravky pro léčení popálenin, kožních onemocnění a hojení ran; (10) přístroje a nástroje chirurgické, zubní a veterinářské; (11) zařízení na úpravu a dezinfekci vody a plynů, zařízení na dechloraci vody.
(511) 5, 10, 11
(210) O-455340

(111) **298200**
(220) 14.01.2008
(151) 26.05.2008
(540)

LifeUV

(730) **LIFETECH s.r.o.**, Šumavská 416/15, Brno, Ponava, 60200, CZ
(740) KANIA, SEDLÁK, SMOLA Patentová a známková kancelář, Ing. Veronika Zemanová, Mendlovo nám. 1a, Brno, 60300
(510) (11) zařízení na úpravu a dezinfekci vody a plynů, zařízení na dechloraci vody.
(511) 11
(210) O-455341

(111) **298201**
(220) 14.01.2008
(151) 26.05.2008
(540)

Lifepool

(730) **LIFETECH s.r.o.**, Šumavská 416/15, Brno, Ponava, 60200, CZ
(740) KANIA, SEDLÁK, SMOLA Patentová a známková kancelář, Ing. Veronika Zemanová, Mendlovo nám. 1a, Brno, 60300
(510) (5) dezinfekční a algicidní přípravky na úpravu vody; (11) zařízení na úpravu a dezinfekci vody a plynů, zařízení na dechloraci vody.
(511) 5, 11
(210) O-455342

(111) **298217**
(220) 21.01.2008
(151) 26.05.2008
(540)

Packface

(730) **Obaly KREDO s.r.o.**, Květnová 1941, Brandýs nad Labem, 25001, CZ
(740) Mgr. Jitka Vejražková, patentový zástupce, Podkovářská 6, Praha 9, 19000
(510) (16) papír, výrobky z papíru, lepenky a kartónu, obaly a obalové materiály na bázi papíru a plastických hmot v rámci této třídy, obaly na láhve lepenkové a papírové, obaly bublinové, obálky, krabice lepenkové nebo papírové, sáčky a pytle, určené na obaly z papíru nebo umělých hmot, fólie z umělých hmot, fólie z umělých hmot průtažné, nesmršťovací, bublinkové, překrývací, fólie hliníkové na balení v rámci této třídy, papír, štítky v rámci této třídy, ruční etiketovací přístroje, papírenské výrobky, pergamenový papír, sáčky a pytle z papíru nebo umělých hmot, lepicí pásy a samolepky v rámci této třídy, bublinové obaly z umělých hmot, celofán na balení (celulózové fólie), sáčky na odpadky z papíru nebo umělých hmot, reklamní poutače z papíru nebo z lepenky, etikety (kromě textilních), sáčky pro mikrovlnné trouby, přílnavé fólie z umělých hmot pro paletizaci; (39) balení, skladování a doručování zboží, poradenská služba v oboru obalové techniky; (40) zpracování materiálů na bázi papíru a plastických hmot, potisk obalů všeho druhu.
(511) 16, 39, 40
(210) O-455551

(111) **298511**
(220) 31.12.2007
(151) 11.06.2008
(540)

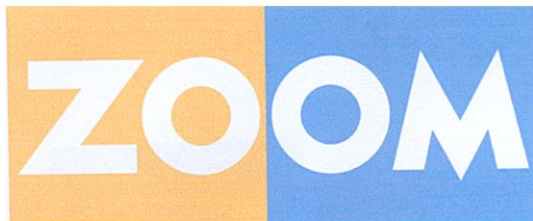

(591) Barevná
(730) **Lán Petr**, Palachova 248/2, Ústí nad Labem, Klíše, 40001, CZ
(740) ZEMAN - podkrušnohorská patentová a známková kancelář, Petr Zeman, Hradní 301, Loket, 35733
(510) (24) vlajky, vlaječky, prapory, ručníky, osušky, ubrusy, ubrousky, banketní sukně, utěrky, například na sklo, kapesníky, interiérové textilie, dekorativní textilie, koupelnové textilie, cestovní pokrývky a pokrývky, lůžkoviny, jiný kusový textil a textilní metráž, jutové textilie, pasy textilní pro tisk, textilní tapety; (25) oděvy, včetně oděvů sportovních, plážových, koupacích, pracovních, firemních, obuv, včetně obuvi sportovní, plážové a pracovní, pokrývky hlavy, zejména klobouky a čepice, oděvní doplňky, například čelenky, šály, šátky, opasky, rukavice, ponožky, kravaty, šerpy, oděvní součásti; (40) tiskárenské služby za použití veškerých tiskárenských technik, náležející do třídy 40, fotografické kopírování, fotosazba, barvení materiálů, zejména textilií, vazba publikací, tvorba dekorací, potisk textilních výrobků.

(511) 24, 25, 40
(210) O-455085

(111) **298547**
(220) 20.02.2008
(151) 11.06.2008
(540)

PantheNose

(730) **Dr. Müller Pharma s.r.o.**, U Mostku 182, Hradec Králové, 50341, CZ
(740) Mgr. Roman Fojtášek, advokát, Vinohradská 6, Praha 2, 12000
(510) (3) kosmetické přípravky, kosmetika, nosní spreje a masti pro kosmetické účely, kosmetické přípravky do koupele, kosmetické lubrikační přípravky ve formě tekutých disperzí, emulzí, gelů, případně tixotropních gelů pro intimní použití, čisticí mléko pro toaletní účely, přípravky na holení, lak na vlasy, mýdla, opalovací přípravky (kosmetika), opalovací přípravky (opalovací krémy), pleťová voda pro kosmetické účely, kosmetické přípravky pro péči o pokožku, pomády pro kosmetické účely, šampóny, kondicionéry, toaletní přípravky, toaletní voda, ústní vody, nikoli pro lékařské účely, vlasové vody, voda po holení, voňavkářské výrobky, zubní pasty; (5) absorpční tampóny, antibakteriální, dezinfekční přípravky, balzámy pro lékařské účely, nosní spreje a masti pro farmaceutické a lékařské účely, brusné prostředky (zubní), dezinfekční přípravky pro hygienické účely, dietetické látky upravené pro lékařské účely, dietetické nápoje upravené pro lékařské účely, doplňky potravy minerální, doplňky výživové pro lékařské účely, přípravky pro péči o dutinu ústní pro lékařské účely, enzymatické přípravky pro lékařské účely, pro zvěrolékařské účely, farmaceutické přípravky, farmaceutické přípravky proti lupům, cukrovinky s léčivými přísadami, čaj astmatický, čaje léčivé, čaje odtučňovací pro lékařské účely, čichací soli, chemické antikoncepční přípravky, chemické přípravky pro farmaceutické, lékařské a zvěrolékařské účely, chemicko - farmaceutické přípravky, léčivé přípravky do koupele, léčivé koupelové soli, kúry pro farmaceutické účely, léčiva pro humánní medicínu, léčiva pro zvěrolékařské účely, léčivé cukrovinky, pastilky, léčivé čaje, lékařské přípravky pro podporu růstu vlasů, léky tekuté, lepidla pro umělé chrupy, linimenty (tekuté masti), farmaceutické přípravky pro léčení lupů, masti na popáleniny od slunce, masti pro farmaceutické účely, přípravky proti pocení nohou, přípravky proti pocení, farmaceutické přípravky pro péči o pokožku, přípravky pro ošetření popálenin, chemické přípravky pro určení těhotenství, vitaminové přípravky, lubrikační přípravky ve formě tekutých disperzí, emulzí, gelů,

případně tixotropních gelů pro léčebné účely; (35) dodavatelské služby pro třetí osoby (nákup výrobků a služeb pro jiné podniky), kanceláře dovozní a vývozní, organizování výstav (komerčních nebo reklamních), překlad informací do počítačové databáze, systemizace informací do počítačové databáze, pořádání veletrhů pro obchodní a reklamní účely, zajišťování předplatného novin a časopisů, předvádění zboží, reklama, reklama on-line v počítačové síti, rozšiřování reklamních materiálů zákazníkům (letáky, prospekty, tisky, vzorky), distribuce vzorků zboží, zajišťování novinového předplatného pro předplatitele.

(511) 3, 5, 35
(210) O-456598

(111) **298595**
(220) 14.01.2008
(151) 18.06.2008
(540)



(730) **Bulif Petr**, Břevniště 64, Hamr na Jezeře, 47128, CZ
(740) Mgr. Kamil Kolátor, Dobiášova 1246/29, Liberec VI, 46006
(510) (14) vzácné kovy a jejich slitiny a výrobky z těchto látek nebo postříbeného, nebo pozlaceného kovu, nejsou-li uvedeny v jiných třídách, klenoty, bižuterie, drahokamy, hodinářské potřeby a chronometrické přístroje; (35) reklamní agentura, propagační činnost, pomoc při řízení obchodní činnosti, obchodní administrativa, kancelářské práce, propagační publikace - rozšiřování, obchodní informace, inzerce reklamní, reklamní texty (vydávání), reklama on-line, aktualizace reklamních materiálů, výstavy - organizování výstav na pomoc obchodu a výstav reklamních, přeskupování různých výrobků (kromě jejich přepravy) pro třetí osoby za účelem umožnit spotřebiteli, aby si tyto výrobky mohl pohodlně prohlížet a nakupovat; (36) pojištění, finanční odhady, oceňování, oceňování nemovitostí, šperků, finanční, peněžní, nemovitostní služby, koupě na splátky, prodej na splátky, prodej na úvěr, obstaratelství.

(511) 14, 35, 36
(210) O-455374

(111) **298629**
(220) 06.02.2008
(151) 18.06.2008
(540)

BEATA

(730) **GoodMills Česko s.r.o.**, Českomoravská 2420/15, Praha 9, Libeň, 19093, CZ
(740) Rott, Růžička & Guttman Patentové, známkové a advokátní kanceláře, JUDr. Vladimír Rott, Vinohradská 37, Praha 2, 12000
(510) (30) mouka a přípravky z obilovin; (35) propagační činnost, reklama, pomoc při řízení obchodní činnosti, obchodní administrativa; (40) zpracování materiálů.

(511) 30, 35, 40
(210) O-456152

(111) **298825**
(220) 15.02.2008
(151) 25.06.2008
(540)



(730) **REAL SPEKTRUM, spol. s r.o.**, Lidická 77, Brno, 60200, CZ
(740) JUDr. Vladimír Bulinský, tř. Kpt. Jaroše 13, Brno, 60200
(510) (35) propagační činnost, reklama, pomoc při řízení obchodní činnosti, obchodní administrativa, kancelářské práce; (36) pojištění, služby finanční, služby peněžní, služby nemovitostní; (37) stavebnictví, opravy, instalační služby; (42) vědecké a technologické služby a související výzkum a projektování, analytické a výzkumné služby v průmyslu, navrhování a vývoj počítačového hardwaru a softwaru; (45) právní služby.
(511) 35, 36, 37, 42, 45
(210) O-456461

(111) **298844**
(220) 21.02.2008
(151) 25.06.2008
(540)



(730) **Sklenářová Marie**, Dolní Město 1, Dolní Město, 58233, CZ
(510) (24) tkaniny a textilní výrobky.
(511) 24
(210) O-456634

(111) **298960**
(220) 19.02.2008
(151) 01.07.2008
(540)



(730) **HAMÉ s.r.o.**, Na Drahách 814, Kunovice, 68604, CZ
(740) Václav Müller, patentový zástupce, Filipova 2016, Praha 4, 14800
(510) (5) výrobky dietetické pro léčebné účely, potraviny pro děti, batolata a nemocné, jako dětská a kojenecká výživa, potravinové přípravky a doplňky všeho druhu, jako posilující poživatiny, vitamínové přípravky, poživatiny pro doplnění redukčních diet nebo přípravků pro hubnutí, vše výše uvedené s léčebnými účinky, přípravky s léčebnými účinky, obsahující biochemické katalyzátory, zejména pro fyzicky aktivní osoby, rekonvalescenty a nemocné, vše výše uvedené určené k léčebným účelům, farmaceutické přípravky; (16) papír a výrobky z papíru všeho druhu, spadající do této třídy, jako papír balicí, papírové podložky pod sklenice, lepenka a kartonážní výrobky, tiskoviny, časopisy, periodika, knihy, výrobky knihařské, fotografie, psací potřeby, kancelářské potřeby kromě nábytku, učební a školní potřeby a pomůcky, karty, štočky, obaly z papíru, tiskopisy, pohlednice, známky, samolepky, potřeby pro umělce, štetce; (25) oděvy, saka, kalhoty, svetry, košile, obleky, sukně, pláště, kostýmy, cvičební úbory, oděvní doplňky, spadající do tř. 25, jako pásky ke kamaším, klapky na uši, kravaty, motýlky, šály, rukavice, klobouky, čepice, ponožky, šle, spodní prádlo, kožešinové ozdoby oděvní, blůzy, barety, šátky, podkolenky, boty, turistické oděvy, opasky, pracovní oděvy, oděvy pro volný čas, zejména pro sport, spadající do této třídy; (28) vánoční stromečky umělé, ozdoby na vánoční stromečky, jako vánoční řetězy, věnce, svíčky na svíčky pro vánoční stromečky, hry, hračky mechanické, hudební, fyzikální, včetně hraček pro domácí zvířata, tělocvičné a sportovní nářadí, jako míče hrací fotbalové, volejbalové, basketbalové, tenisové, míčky na stolní tenis, squash, badmintonové, rakety a pátky tenisové, na stolní tenis, badmintonové, squashové, chrániče loketní, kolenní a holenní (jako sportovní potřeby), míčky na hraní, rybářské náčiní, návady pro rybáře, nářadí pro zimní sporty, nářadí pro sportovní hry, výrobky plážové a koupací, jako plavecké a potápěčské ploutve, šermířské sečné a bodné zbraně, lovecké vábníčky; (29) maso, ryby, drůbež, zvěřina, paštiky, ovoce a zelenina konzervované, sušené a zavařené a výrobky z nich, šťáva rajčatová na vaření, želé, džemy, kompoty, vejce, mléko a mléčné výrobky, výrobky na bázi brambor, jako bramborové lupínky apod., spadající do tř. 29, oleje a tuky jedlé, ovocné dřevě; (30) kaše ovesná, ovocná, s rýží, s kukuřičnými lupínky, s ovesnými vločkami, s piškoty, s krupicí, oplatky, cukrovinky včetně gumových a esencí pro cukrovinky, cukrářské výrobky všeho druhu, hořčice, ocet, kečup a kečupové omáčky, šťáva rajčatová, chuťové a pikantní omáčky, omáčky pro děti v rámci této třídy, majonézy, omáčky v prášku, koření a kořenící směsi, káva, čaj, kakao, cukr, rýže, kávové náhražky, med, sirup melasový, droždí pro kynutí, sůl, obilné vločky, výrobky na bázi sušené bramborové kaše, pšeničné mouky, nativních a modifikovaných škrobů, jako bramborové těsto v prášku, bramborová kaše v prášku, bramborové krokety v prášku, bramborové noky v prášku, směs pro přípravu knedlíků; (32) piva všeho druhu, vody minerální a šumivé a jiné nealkoholické nápoje, sirupy a jiné přípravky k přípravě nápojů, ovocné šťávy a nealkoholické nápoje z ovocných šťáv, energetické nápoje, iontové nápoje; (35) pořádání výstav k obchodním a reklamním účelům, činnost reklamní, inzertní a propagační, pomoc při řízení obchodní činnosti, průzkum a analýzy trhů, kopírování dokumentů, distribuce zboží k reklamním účelům, aranžérství - aranžování výkladů, marketing, automatizované zpracování dat.
(511) 5, 16, 25, 28, 29, 30, 32, 35
(210) O-456558

(111) **298961**
(220) 19.02.2008
(151) 01.07.2008
(540)

Curček

(730) **HAMÉ s.r.o.**, Na Drahách 814, Kunovice, 68604, CZ
(740) Václav Müller, patentový zástupce, Filipova 2016, Praha 4, 14800
(510) (5) výrobky dietetické pro léčebné účely, potraviny pro děti, batolata a nemocné, jako dětská a kojenecká výživa, potravinové přípravky a doplňky všeho druhu, jako posilující potraviny, vitamínové přípravky, potraviny pro doplnění redukčních diet nebo přípravků pro hubnutí, vše výše uvedené s léčebnými účinky, přípravky s léčebnými účinky, obsahující biochemické katalyzátory, zejména pro fyzicky aktivní osoby, rekonvalescenty a nemocné, vše výše uvedené určené k léčebným účelům, farmaceutické přípravky; (16) papír a výrobky z papíru všeho druhu, spadající do této třídy, jako papír balicí, papírové podložky pod sklenice, lepenka a kartonážní výrobky, tiskoviny, časopisy, periodika, knihy, výrobky knihařské, fotografie, psací potřeby, kancelářské potřeby kromě nábytku, učební a školní potřeby a pomůcky, karty, štočky, obaly z papíru, tiskopisy, pohlednice, známky, samolepky, potřeby pro umělce, štetce; (25) oděvy, saka, kalhoty, svetry, košile, obleky, sukně, pláště, kostýmy, cvičební úbory, oděvní doplňky, spadající do tř. 25, jako pásky ke kamaším, klapky na uši, kravaty, motýlky, šály, rukavice, klobouky, čepice, ponožky, šle, spodní prádlo, kožešinné ozdoby oděvní, blůzy, barety, šátky, podkolenky, boty, turistické oděvy, opasky, pracovní oděvy, oděvy pro volný čas, zejména pro sport, spadající do této třídy; (28) vánoční stromečky umělé, ozdoby na vánoční stromečky, jako vánoční řetězy, věnce, svíčky na svíčky pro vánoční stromečky, hry, hračky mechanické, hudební, fyzikální, včetně hraček pro domácí zvířata, tělocvičné a sportovní nářadí, jako míče hrací fotbalové, volejbalové, basketbalové, tenisové, míčky na stolní tenis, squash, badmintonové, rakety a pátky tenisové, na stolní tenis, badmintonové, squashové, chrániče loketní, kolenní a holenní (jako sportovní potřeby), míčky na hraní, rybářské náčiní, návadny pro rybáře, nářadí pro zimní sporty, nářadí pro sportovní hry, výrobky plážové a koupací, jako plavecké a potápěčské ploutve, šermířské sečné a bodné zbraně, lovecké vábničky; (29) maso, ryby, drůbež, zvěřina, paštiky, ovoce a zelenina konzervované, sušené a zavařené a výrobky z nich, šťáva rajčatová na vaření, želé, džemy, kompoty, vejce, mléko a mléčné výrobky, výrobky na bázi brambor, jako bramborové lupínky apod., spadající do tř. 29, oleje a tuky jedlé, ovocné dřeně; (30) kaše ovesná, ovocná, s rýží, s kukuřičnými lupínky, s ovesnými vločkami, s piškoty, s krupicí, oplatky, cukrovinky včetně gumových a esencí pro cukrovinky, cukrářské výrobky všeho druhu, hořčice, ocet, kečup a kečupové omáčky, šťáva rajčatová, chuťové a pikantní omáčky, omáčky pro děti v rámci této třídy, majonézy, omáčky v prášku, koření a kořenící směsi, káva, čaj, kakao, cukr, rýže, kávové náhražky, med, sirup melasový, droždí pro kynutí, sůl, obilné vločky, výrobky na bázi sušené bramborové kaše, pšeničné mouky, nativních a modifikovaných škrobů, jako bramborové těsto v prášku, bramborová kaše v prášku, bramborové krokety v prášku, bramborové noky v prášku, směs pro přípravu knedlíků; (32) piva všeho druhu, vody minerální a šumivé a jiné nealkoholické nápoje, sirupy a jiné přípravky k přípravě nápojů, ovocné šťávy a nealkoholické nápoje z ovocných šťáv, energetické nápoje, iontové nápoje; (35) pořádání výstav k obchodním a reklamním účelům, činnost reklamní, inzertní a propagační, pomoc při řízení obchodní činnosti, průzkum a analýzy trhů, kopírování dokumentů, distribuce zboží k reklamním účelům, aranžerství - aranžování výkladů, marketing, automatizované zpracování dat.

(511) 5, 16, 25, 28, 29, 30, 32, 35
(210) O-456559

(111) **298973**
(220) 26.02.2008
(151) 01.07.2008
(540)

NOC KOSTELŮ

(730) **Biskupství brněnské**, Petrov 8, Brno, 60143, CZ
(740) Ing. Libor Markes, Grohova 54, Brno, 60200
(510) (35) propagační a reklamní činnost prostřednictvím všech medií, pořádání výstav ke komerčním účelům; (39) služby cestovních kanceláří, poradenství v oblasti cestování a turistiky, průvodcovské služby; (41) pořádání kulturních, společenských, zábavních a sportovních akcí, organizování a pořádání koncertů a filmových projekcí, organizování kulturních nebo vzdělávacích výstav, náboženská výchova a vzdělávání, organizování a vedení seminářů a duchovních exercícií, organizování a vedení kreativních dílen, pronájem prostor pro kulturní účely, pořizování a zpracování zvukových a zvukově obrazových záznamů, vydavatelská činnost.
(511) 35, 39, 41
(210) O-456732

(111) **299049**
(220) 23.01.2008
(151) 08.07.2008
(540)



(591) Barevná
(730) **HC SLAVIA PRAHA a.s.**, Vladivostocká 1460/10, Praha 10, 10000, CZ
(740) Advokátní kancelář Michalcová, Mgr. Anna Michalcová, Antonínská 420/4, Praha 7, 17000
(510) (41) školení, vyučování, představení - výroba, sportovní zařízení - provozování, klubové služby, organizování sportovních soutěží, půjčovna sportovního zařízení, pronájem stadiónů, školení - pořádání a řízení, předprodej vstupenek, představení - organizování.
(511) 41
(210) O-455601

(111) **299332**
(220) 06.02.2008
(151) 22.07.2008
(540)

SLAVIA
— Pojišťovna

(730) **Slavia pojišťovna a.s.**, Revoluční 1/655, Praha 1, 11000, CZ
(740) Rott, Růžička & Guttman Patentové, známkové a advokátní kanceláře, JUDr. Vladimír Rott, Vinohradská 37, Praha 2, 12000
(510) (9) informace a data v elektronické podobě na nosičích zařazených ve třídě 9; (16) tiskoviny, publikace, letáky, formuláře, kalendáře, informační

brožury; (36) pojišťovací služby, zajišťovací činnost, poradenství v oblasti pojišťovnictví, zprostředkovatelská činnost v oblasti pojišťovnictví, finanční služby, zprostředkovatelská činnost v oblasti finančnictví, bankovní služby, poskytování informací z oblasti pojišťovnictví prostřednictvím informačních a datových médií všeho druhu.

(511) 9, 16, 36
(210) O-456171

(111) **299347**
(220) 19.02.2008
(151) 22.07.2008
(540)

PRAMOS

(730) **PRAMOS, a.s.**, Brněnská 577, Šitbořice, 69176, CZ
(740) JUDr. Aleš Zábrš, Na Beránce 2, Praha 6, 16000

(510) (1) plastické hmoty v prášku, v pastách, ve stavu tekutém, v emulcích, dispersích a granulích; (17) plastické hmoty ve fóliích, blocích, tyčích a trubkách ke zpracování, trubky z plastů; (19) výrobky z plastických hmot v rámci této třídy, zejména plastové profily všeho druhu, plastová okna, plastové dveře a jiné výplně stavebních otvorů z plastů.

(511) 1, 17, 19
(210) O-456568

(111) **299348**
(220) 19.02.2008
(151) 22.07.2008
(540)

PRAMOS OKNA

(730) **PRAMOS, a.s.**, Brněnská 577, Šitbořice, 69176, CZ
(740) JUDr. Aleš Zábrš, Na Beránce 2, Praha 6, 16000

(510) (1) plastické hmoty v prášku, v pastách, ve stavu tekutém, v emulcích, dispersích a granulích; (17) plastické hmoty ve fóliích, blocích, tyčích a trubkách ke zpracování, trubky z plastů; (19) výrobky z plastických hmot v rámci této třídy, zejména plastové profily všeho druhu, plastová okna, plastové dveře a jiné výplně stavebních otvorů z plastů.

(511) 1, 17, 19
(210) O-456569

(111) **299349**
(220) 19.02.2008
(151) 22.07.2008
(540)



(730) **PRAMOS, a.s.**, Brněnská 577, Šitbořice, 69176, CZ
(740) JUDr. Aleš Zábrš, Na Beránce 2, Praha 6, 16000
(510) (1) plastické hmoty v prášku, v pastách, ve stavu tekutém, v emulcích, dispersích a granulích; (17) plastické hmoty ve fóliích, blocích, tyčích a trubkách ke zpracování, trubky z plastů; (19) výrobky z plastických hmot v rámci této třídy, zejména plastové profily všeho druhu, plastová okna, plastové dveře a jiné výplně stavebních otvorů z plastů.

(511) 1, 17, 19
(210) O-456570

(111) **299712**
(220) 22.02.2008
(151) 06.08.2008
(540)

C - LEMON

(730) **Fu Ran**, Smržová 117/11, Praha 10 - Pitkovice, 10400, CZ
(510) (25) pyžama, župany.

(511) 25
(210) O-456677

(111) **299725**
(220) 05.03.2008
(151) 06.08.2008
(540)



(591) Barevná
(730) **Večerková Jana**, Záluští 420, Zlín, Louky, 76302, CZ
(740) Ing. Zdeněk Kučera, Dlouhá 207 (P.O.Box 92), Slušovice, 76315
(510) (30) pečivo, trvanlivé pečivo, pečivo se sezamem, koktejlové trvanlivé pečivo, pečivo se slanými příchutěmi, snacky, tyčinky, crackery.
(511) 30
(210) O-457006

(111) **299918**
(220) 31.03.2008
(151) 13.08.2008
(540)



(730) **CAFÉ JORDÁN spol. s r.o.**, K Zahrádkám 997/19, Praha 5, 15500, CZ

(740) Macek and Partners, Mgr. Jiří Macek, Sázkavská 751/16, Praha 2, Vinohrady, 12000

(510) (9) automaty na přípravu a prodej nápojů, jejich části a příslušenství; (11) zařízení pro přípravu nápojů v prodejních a výdejních automatech, spadající do této třídy; (30) káva, čaj, kakao a nápoje z nich, včetně přípravků pro jejich výrobu; (32) pivo, lehká piva a ležáky, minerální vody, šumivé a jiné nealkoholické nápoje, sirupy a jiné přípravky k přípravě nápojů, ovocné šťávy a nápoje z ovocných šťáv; (35) pronájem automatů na přípravu a prodej nápojů; (36) leasing automatů na přípravu a prodej nápojů; (37) instalace, opravy a provoz výdejních a prodejních automatů.

(511) 9, 11, 30, 32, 35, 36, 37

(210) O-457751

(111) **300106**
(220) 21.02.2008
(151) 27.08.2008
(540)



(591) Barevná

(730) **HC Slavia Praha a.s.**, Vladivostocká 1460/10, Praha 10, 10000, CZ

(740) AK Krejčík a Partneři, JUDr. Vladimír Krejčík, Anglická 28, Praha 2, 12000

(510) (9) ochranné helmy pro sportovce, chrániče zubů, identifikační karty v rámci této třídy, nosiče obrazových a zvukových záznamů; (16) časopisy, etikety, formuláře, kalendáře, kancelářské potřeby, karty v rámci této třídy, hráček kartičky, knihy, listky, nálepky, papírenské výrobky, plakáty, pohlednice, praporky, razítka, tužky, papírové vlajky, propagační materiály, fotografie, vstupenky; (18) batohy, kufry, diplomaty, kabelky, klíčenky, peněženky, sportovní tašky, slunečníky; (21) výrobky z umělého a užitkového skla a porcelánu, suvenýry spadající do této třídy, sklenice, šálky, hrnky, vlajky, ručníky, utěrky, to vše spadající do této třídy; (25) sportovní bundy, čepice, opasky, šály, šátky, trička, svetry, košile, kravaty, spodní prádlo, dresy, obuv; (28) brusle, hokejky, chrániče, puky, suspenzory, branky; (33) víno, alkoholické nápoje, s výjimkou pív; (35) propagační a reklamní činnost; (41) služby v oblasti prodeje vstupenek, pořádání a vedení kurzů v oblasti sportu, pořádání sportovních utkání, soutěží a turnajů, organizační činnost v oblasti kultury a sportu, provozování tělovýchovných škol.

(511) 9, 16, 18, 21, 24, 25, 28, 33, 35, 41

(210) O-456625

(111) **300353**
(220) 11.01.2008
(151) 10.09.2008
(540)

Lazarus

(730) **Majchrák Ondřej**, 11. marca 340/1, Zvolen, 96001, SK

(740) Doc. Ing. Jindřich Špaček, CSc., patentový zástupce, Svatopluka Čecha 106a, Brno, 61200

(510) (3) kosmetické přípravky, jako jsou adstringentní přípravky pro kosmetické účely, ambra (parfumerie), antiperspirační mýdlo, antistatické přípravky pro použití v domácnosti, aroma (éterické oleje), barviva na vlasy, barviva toaletní, kosmetické barvy, přípravky pro odstraňování barev - odbarvovače, krémy na bělení pokožky, bělicí a čistící přípravky na kůži, bělicí soli, bergamotový olej, brusiva, citrónový olej (silice), čistící mléko pro toaletní účely, čistící oleje, čistící prostředky, čistící roztoky, přípravky pro čištění umělého chrupu, depilační přípravky, depilační vosk, detergenty (čistící prostředky) s výjimkou pro použití při průmyslových procesech a lékařství, deodoranty pro osobní potřebu, šampóny a kosmetické přípravky pro domácí zvířata, éterické esence, éterické oleje, přípravky na holení, jasmínový olej, kadidlo, kamenec (antiseptický přípravek), kolínská voda, kosmetické neceséry, kosmetické přípravky pro zestihlení, kosmetické tužky, kosmetické přípravky do koupele, koupelové soli nikoliv pro medicínální účely, kráslíci masky, kosmetické krémy, základní látky pro květinové parfémy, výtažky z květin (parfumerie), lak na vlasy, laky na nehty, lepidla pro kosmetické účely, lešticí přípravky, levandulová voda a olej, líčidla, mandlové mléko pro kosmetické účely, mandlové mýdlo, mandlový olej, maskara (barvy a stíny na oční víčka a řasy), medicínální mýdla, mentolová silice (výtažkový olej), mořidla, mýdélka, mýdla, umělé nehty, kosmetické přípravky na obočí, obtisky (ozdobné) pro kosmetické použití, oční řasy (umělé), odlakovače, přípravky na odličování, oleje do voňavek, přípravky na ondulaci, opalovací přípravky (kosmetika), spreje pro osvěžení dechu, parfémovaná voda, parfémy, pemza, peroxid vodíku pro kosmetické účely, pižmo (parfumerie), pleťová voda pro kosmetické účely, kosmetické ubrousky napuštěné pleťovou vodou, kosmetické přípravky pro pěstění pokožky, pomády pro kosmetické účely, potpourri (směsi voňavých látek), prací prostředky, přípravky pro péči o nehty, pudr (líčidlo), rtěnky, růžový olej, šampóny, tuky pro kosmetické účely, ústní vody nikoliv pro lékařské účely, vata na špejli (toaletní potřeby), vata pro kosmetické účely, vatové tyčinky pro kosmetické účely, vazelína z ropy pro kosmetické účely, vlasové vody, voda po holení, voňavkářské výrobky, zubní pasty; (5) farmaceutické výrobky pro humánní i veterinární medicínu, bylinné extrakty, bylinné kapky, bylinný gel, kombinované přípravky z vitamínů, minerálů a bylinných výtažků k léčebným účelům, vitamíny a minerály a stopové prvky, vitamínové a multivitaminové přípravky a nápoje, potravinové doplňky obohacené vitamíny a/nebo minerály a/nebo stopovými prvky k léčebným účelům, čaje léčivé, čaje bylinné, cukrovinky s léčivými přísadami, med, sirup melasový a včelí kašička - to vše pro léčebné účely, přípravky pro péči o dutinu ústní pro lékařské účely, léčivé přípravky do koupele a koupelové soli, léčivé vody, minerální vody a dietetické nápoje upravené pro lékařské účely, masti pro farmaceutické účely, koupele olejové léčivé, léčiva na zuby, kosmetické přípravky pro léčebné účely, doplňky výživové pro lékařské účely, bílkovinné přípravky nebo potrava pro lékařské účely, bakteriální lyzáty pro lékařské účely, balzámy a krémy a masti pro lékařské účely, chemické přípravky pro lékařské účely, léčivé oleje, oleje pro lékařské účely, tuky pro lékařské účely, léčivé soli, tinktury pro lékařské účely, bylinné výtažky nebo sirupy, vitaminová a minerální výživa ve formě koncentrátů, proteinové koncentráty jako výživné přísady k potravinám, diabetický chléb, dietetické látky upravené pro léčebné účely, dietetické nápoje upravené pro léčebné účely, doplňky potravy a posilující přípravky pro léčebné účely, rostlinná vláknina pro léčebné účely, přípravky obsahující stopové prvky s léčivými účinky, potravinové přípravky a doplňky všeho druhu, jako posilující poživatiny, vitamínové přípravky, poživatiny pro doplnění redukčních diet nebo přípravků pro hubnutí, vše s léčivými účinky - vše v rámci této třídy, potraviny pro batolata, hygienické výrobky pro léčebné účely, náplasti, obvazový materiál, materiály pro plombování zubů a pro zubní obtisky, dezinfekční přípravky, výrobky pro hubení škodlivých zvířat, fungicidy, herbicidy; (32) nealkoholické nápoje, zejména limonády, šumivé a jiné nealkoholické nápoje, též z ovocných šťáv a přípravky na jejich výrobu, též s ovocnou šťávou, minerální vody a přípravky na její výrobu, přírodní nebo umělé, zejména trestí, tablety a

prášky, nealkoholické nápoje obsahující kyselinu uhličitou, ovocné a zeleninové šťávy a nápoje, též obohacené vitamíny nebo minerály, sorbety, též šerbety, sodovky a stolové vody, dietní, iontové a energetické nápoje, pivo, lehká piva a ležáky, též v netekuté formě, nealkoholické aperitivy, přípravky nebo příchutě na výrobu nápojů, zejména koncentráty a sirupy, sirupy bylinné, ovocné nebo zeleninové šťávy a nápoje z ovocných šťáv, džusy a mošty, nealkoholické nápoje obohacené vitamíny nebo minerály, proteinové nealkoholické nápoje, dietní nápoje, tablety a prášky na přípravu šumivých nealkoholických nápojů, nealkoholické nápoje s příchutí ovoce nebo zeleniny, pramenité vody, stolní vody perlivé i neperlivé, míchané nápoje nealkoholické, nápoje z rajčatové šťávy; (33) alkoholické nápoje, vína, lihoviny, likéry.

(511) 3, 5, 32, 33
(210) O-455311

(111) **300561**
(220) 18.04.2008
(151) 17.09.2008
(540)

Ribreffo

(591) Barevná
(730) **RIBRETTO, s.r.o.**, Strojírenská 259, Praha 5 - Zličín, 15521, CZ
(510) (29) maso, ryby, drůbež, zvěřina, zavařované, mražené, sušené a vařené ovoce a zelenina, želé, džemy; (30) káva, čaj, kakao, cukr, rýže, tapioka, ságo, kávové náhražky, mouka a přípravky z obilovin, chléb, pečivo, cukrovinky, zmrzlina, med, sirup melasový.
(511) 29, 30
(210) O-458304

(111) **300606**
(220) 30.04.2008
(151) 17.09.2008
(540)

 GISIT

(591) Barevná
(730) **GISIT s.r.o.**, Rostislavovo náměstí 2936/12, Brno, Královo Pole, 61200, CZ
(740) Mgr. Lukáš Dlabáček, Bolzanova 5, Brno, 61800
(510) (9) přístroje pro záznam, převod, reprodukci zvuku a/nebo obrazu, magnetické nosiče zvukových a/nebo obrazových záznamů; (16) tiskoviny a manuály pro práci se softwarem; (35) reklama; (41) školení a konzultace v oblasti počítačového hardwaru a softwaru; (42) navrhování a vývoj počítačového hardwaru a softwaru.
(511) 9, 16, 35, 41, 42
(210) O-458680

(111) **300698**
(220) 22.01.2008
(151) 24.09.2008
(540)

BRNĚNSKÁ MUZEJNÍ NOC

(730) **Moravská galerie v Brně**, Husova 18, Brno, 66226, CZ
(740) Ing. Libor Markes, Grohova 54, Brno, 60200
(510) (35) reklamní, propagační, inzertní činnost, vydávání a distribuce propagačních materiálů a uživatelských publikací, činnost k propagaci výtvarného umění, spadající do této třídy, organizace a realizace výstav k reklamním a obchodním účelům, automatizované zpracování dat a informací ke komerčním účelům, pronájem prostor k pořádání komerčních akcí; (37) realizace výstavních expozic a provozování výstavních ploch, konzultační a poradenské služby v oblasti výstavnictví, to vše spadající do této třídy; (39) organizování exkurzí a zájezdů s kulturním zaměřením; (41) provozování muzeí, poskytování informací o možnostech rozptýlení a zábavy, výchova, vzdělávání, zábava, organizování a pořádání kulturních, společenských a zábavních akcí, pořádání výstav ke kulturním a vzdělávacím účelům, realizace výstavních expozic a provozování výstavních ploch, spadající do této třídy, lektorská a edukační činnost, zprostředkovatelské služby v oblasti vzdělávání a umění, redakční, vydavatelské a nakladatelské služby, vydávání časopisů, grafických i uměleckých děl a reprodukcí výtvarných uměleckých děl, vydávání kompaktních disků a jiných nosičů informací pro lektorské a edukační účely, agenturní činnost v oblasti výstavnictví, umění a kultury, výroba audiovizuálních pořadů včetně jejich půjčování, pořádání a zajišťování odborných kolokvií, přednášek, kurzů, seminářů a besed, ostatní služby v oblasti vzdělávání, tvorba radiových a televizních vzdělávacích spotů, pronájem prostor k pořádání společenských a kulturních akcí, překladatelské a tlumočnické služby, informační služby v oblasti umění a uměleckých děl, konzultační a poradenské služby v oblasti výstavnictví (organizování kulturních nebo vzdělávacích výstav), umění, uměleckých děl autorů z tuzemska i ze zahraničí.
(511) 35, 37, 41
(210) O-455557

(111) **300725**
(220) 19.03.2008
(151) 24.09.2008
(540)

MERCOS

(730) **Rzepka Jaroslav**, Boleslavova 989/4, Ostrava 9, 70900, CZ
(740) JUDr. Lukáš Jansa, Sokola Tůmy 16, Ostrava, 70900
(510) (9) průmyslová elektronika, kontrolní a řídicí zařízení, elektrické přístroje a nástroje pro měření, regulaci, vážení, signalizaci, kontrolu, převod elektrických signálů, přenos a zpracování dat a jejich uložení do paměti; (37) instalace, montáž, údržba, servis a opravy elektrických strojů a přístrojů, zejména měřicí a regulační elektroniky; (42) inženýrská činnost a poradenství v oblasti průmyslové elektroniky a software.
(511) 9, 37, 42
(210) O-457443

(111) **300809**
(220) 22.05.2008
(151) 24.09.2008
(540)

UROSEPT

(730) **Dr. Müller Pharma s.r.o.**, U Mostku 182, Hradec Králové, 50341, CZ
(740) Mgr. Roman Fojtásek, advokát, Vinohradská 6, Praha 2, 12000
(510) (3) kosmetické přípravky, kosmetika, nosní spreje a masti pro kosmetické účely, kosmetické přípravky do koupele, kosmetické lubrikační přípravky ve formě tekutých disperzí, emulzí, gelů, případně tixotropních gelů pro intimní použití, čističí mléko pro toaletní účely, přípravky na holení, lak na vlasy, mýdla, opalovací přípravky (kosmetika), opalovací přípravky (opalovací krémy), pleťová voda pro kosmetické účely, kosmetické přípravky pro pěstění pokožky, pomády pro kosmetické účely, šampóny, kondicionéry, toaletní přípravky, toaletní voda, ústní vody, nikoli pro lékařské účely, vlasové vody, voda po holení, voňavkářské výrobky, zubní pasty, vše v rámci této třídy; (5) absorpční tampóny, antibakteriální, dezinfekční přípravky, balzámy pro lékařské účely, nosní spreje a masti pro farmaceutické a lékařské účely, brusné prostředky (zubní), dezinfekční přípravky pro hygienické účely, dietetické látky upravené pro lékařské účely, dietetické nápoje upravené pro lékařské účely, přípravky pro mytí

dobytka, doplňky potravy minerální, doplňky výživové pro lékařské účely, přípravky pro péči o dutinu ústní pro lékařské účely, enzymatické přípravky pro lékařské účely, pro zvěrolékařské účely, farmaceutické přípravky, farmaceutické přípravky proti lupům, cukrovinky s léčivými přísadami, čaj astmatický, čaje léčivé, čaje odtučňovací pro lékařské účely, čichací soli, chemické antikoncepční přípravky, chemické přípravky pro farmaceutické, lékařské a zvěrolékařské účely, chemicko - farmaceutické přípravky, léčivé přípravky do koupele, léčivé koupelové soli, kúry pro farmaceutické účely, léčiva pro humánní medicínu, léčiva pro zvěrolékařské účely, léčivé cukrovinky, pastilky, léčivé čaje, lékařské přípravky pro podporu růstu vlasů, léky tekuté, lepidla pro umělé chrupy, linimenty (tekuté masti), farmaceutické přípravky pro léčení lupů, masti na popáleniny od slunce, masti pro farmaceutické účely, přípravky proti pocení nohou, přípravky proti pocení, farmaceutické přípravky pro péči o pokožku, přípravky pro ošetření popálenin, chemické přípravky pro určení těhotenství, vitamínové přípravky, lubrikační přípravky ve formě tekutých disperzí, emulzí, gelů, případně tixotropních gelů pro léčebné účely; (10) aerosolové dávkovače pro lékařské účely, diagnostické přístroje pro lékařské účely, inhalátory, lékařské přístroje a nástroje, lžice na podávání léků, nádoby pro aplikaci léků, rozstříkovače pro lékařské účely, rozprašovače pro lékařské účely; (30) bonbóny, cukroví, mentolové cukroví, čaj, nápoje na bázi čaje, čokoláda, čokoládové nápoje, glukóza pro výživu, chuťové přísady, karamely, káva, komprimáty, med, oplatky, pastilky, přírodní sladidla, suchary, sušenky, šťávy s výjimkou dresinků, tabletky (cukrovinky), trestí do potravin, nikolí pro lékařské účely, žvýkačky, ne pro lékařské účely; (32) prášky na přípravu šumivých nápojů, mošty, ovocný nektar nealkoholický, ovocné šťávy, prášky na přípravu šumivých nápojů, příchutě na výrobu nápojů, sirupy na výrobu nápojů, sirupy na limonády, pastilky na výrobu šumivých nápojů, prášky na výrobu šumivých nápojů, tablety na přípravu šumivých nápojů, nealkoholické nápoje.

(511) 3, 5, 10, 30, 32
(210) O-459301

(111) **300906**
(220) 16.05.2008
(151) 01.10.2008
(540)

GEOM

(730) **GISIT s.r.o.**, Rostislavovo náměstí 2936/12, Brno, Královo Pole, 61200, CZ
(740) ELITFORM - Patentová a známková kancelář, Mgr. Lukáš Dlabáček, Bolzanova 5, Brno, 61800
(510) (9) přístroje pro záznam, převod, reprodukci zvuku a/nebo obrazu, magnetické nosiče zvukových a/nebo obrazových záznamů; (41) školení a konzultace v oblasti počítačového hardwaru a softwaru; (42) navrhování a vývoj počítačového hardwaru a softwaru.
(511) 9, 41, 42
(210) O-459132

(111) **301014**
(220) 15.05.2008
(151) 08.10.2008
(540)

fotoaparáty, tiskárny k digitálním fotoaparátům, gramofony, hrací přístroje fungující po připojení na televizní přijímače, televizní hry, kodéry a dekodéry magnetické, krabice, skříňky na reproduktory, magnetické nosiče dat, nosiče dal optické, nosiče zvukových záznamů, kompaktní disky (audio-video), kompaktní disky optické, CD, DVD, MD, čističe pro nosiče zvukových záznamů, autorádía, rádia, radiobudíky, přehrávače kazet, přehrávače kompaktních disků, MP3 přehrávače, DVD přehrávače, DVD rekordéry, přehrávací přístroje elektronické kapesní, rádia, reproduktory, páskové výškové reproduktory, sluchátka, magnetofony, mikrofony, televizní přístroje, plasmové televizní přístroje, LCD televizní přístroje, videokamery, videorekordéry, zesilovače, hifi systémy, mini systémy, midi systémy, mikro systémy, přenosné audio zařízení, systémy domácího kina, čtecí zařízení (v televizi), dálkové ovladače, elektrické dráty, elektrické kabely, elektrické spojky, svorky, konektory, svorkovnice počítače a periferie k počítačům, zejména modemy, monitory, počítačové klávesnice, počítačové paměti, počítačové tiskárny, propojovací mezipřívody pro počítače, sítě, software, programy operačních systémů, nosiče dat, CD-ROM, počítačové databáze (program), antény, automobilové výstražné trojúhelníky, zapalovače cigaret pro automobily, tachometry pro vozidla, navigační přístroje pro vozidla (palubní počítače); (12) dopravní prostředky pozemní, zejména automobily a jejich části, automobilové pneumatiky, podvozky, řetězy, střechy, kapoty, karosérie, sluneční clony pro automobily, bezpečnostní pásy pro sedadla vozidel, bezpečnostní sedačky pro děti, automobilové nosiče - zavazadlové, jízdních kol a lyží, obytné přívěsy automobilové, opěrky hlavy na sedadla vozidel, poplašná zabezpečovací zařízení pro vozidla, protioslňovací zařízení do vozidel, protismykové řetězy, potahy a sedadla vozidel, stěrače, sklopné zadní desky, zvedací víka jako součásti pozemních vozidel, tažná zařízení pro přívěsná vozidla, víka pro palivové nádrže, volanty, spojovací tyče pro vozidla, zařízení pro signalizaci zpětné jízdy automobilů; (19) dlažba nekovová, dláždění dřevěná, dlaždice nekovové, dřevěné obložení, dýhy dřevěné, korek lisovaný, latě, lišty, mramor, parkety, podlaha parketová, podlahy nekovové, překližka; (25) oděvy, obuv a kloboučnické zboží, sportovní oděvy, dresy, svrchní ošacení - bundy, pletené a stávkové zboží jako např. tepláky a teplákové bundy, teplákové soupravy, rukavice pletené, pletené vesty a svetry, pletené šály, pletené čepice, pletené vložky do rukavic, dětské vrchní pletené ošacení, pullovery, twinsety, pletené a stávkové prádlo jako např. plavky, plážové obleky, sportovní ošacení, spodní prádlo, trička a trikoty, košile, kalhoty, vrchní ošacení, halenky, sukně, šaty, dámské pracovní pláště, módní ošacení (počesávané halenky), domácí ošacení (župany, pyžama, noční košile), šátky, čepce, čepice koupací, plážové nebo toaletní, dámské osnovní punčochy, ponožky a podkolenky, barety, klobouky, lodičky, obuv turistická, obuv sportovní, obuv pletená; (27) koberce, koberečky, koberečky do automobilů, linoleum, podlahové krytiny, podložky pod koberec, předložky, předložky do automobilů, rohože, tapety; (30) káva, čaj, kakao, čokoláda, cukr, rýže ve všech formách úpravy, tapioka, mouka, koláče, včetně koláčů se sladkou nebo slanou náplní, pizzy, těstoviny ochucené a neochucené, plněné nebo neplněné, obilné přípravky, obilniny vhodné ke snídani, hotová jídla, složená zcela nebo z části z koláčového těsta, chléb, suchary, sušenky (slané nebo sladké), oplatky všeho druhu, dorty, cukroví, pečivo (všechny uvedené výrobky v přirozené podobě, polévané, plněné nebo ochucené), výrobky povzbuzující chuť k jídlu - slané, sladké, obsahující pekařské nebo piškotové těsto nebo těsto na jemné pečivo, sladkosti, zmrzliny, včetně zmrzlin složených zcela nebo zčásti z jogurtu, šerbet (zmrzlinový nápoj), med, sůl, hořčice, ocet, slazené omáčky, omáčky do těstovin, kořeněné cukroví, koření, sojové ostré omáčky; (37) opravy, údržba a servis automobilů, výměna olejů a kapalín zejména motorových, antikorozní nátěry pro vozidla, opravy a protektorování pneumatik.

(511) 9, 12, 19, 25, 27, 30, 37
(210) O-459074

DENKER 

(730) **Jirgala Jaromír**, Francouzská 23/91, Brno, 60200, CZ
(740) A. Holas & partner Patentová a známková kancelář, Ing. Mgr. Hana Holasová, Křížová 4, Brno, 60300
(510) (9) přístroje pro záznam, převod, reprodukci zvuku nebo obrazu, magnetické nosiče zvukových záznamů, zejména fotoaparáty, digitální

(111) **301413**
(220) 09.05.2008
(151) 29.10.2008
(540)



(591) Barevná
(730) **KLIMAEXPERT, s.r.o.**, R. Svobodové 57, Milevsko, 39901, CZ
(740) JUDr. Miloš Kopecký, advokát, Francouzská 175/14, Praha 2 - Vinohrady, 12000
(510) (11) klimatizační zařízení a příslušenství klimatizačních zařízení, zařízení pro úpravu vzduchu; (37) instalace vzduchotechnických, vytápěcích a chladicích systémů, opravy, modernizace a rekonstrukce těchto systémů, montáž a opravy měřicí a regulační techniky; (42) projekční a konstrukční činnost v investiční výstavbě, revize vzduchotechnických, vytápěcích a chladicích systémů, provádění technických měření vzduchotechnických, vytápěcích a chladicích systémů, konzultace a odborná technická pomoc v oboru vzduchotechnických, vytápěcích a chladicích systémů.
(511) 11, 37, 42
(210) O-458930

(111) **302225**
(220) 23.04.2008
(151) 09.12.2008
(540)



(591) Barevná
(730) **KRESPO, s.r.o.**, Struhlovsko 218, Hranice, Hranice IV-Drahotuše, 75361, CZ
(510) (19) stavební materiály nekovové; (37) stavebnictví; (40) zpracování materiálu.
(511) 19, 37, 40
(210) O-458427

(111) **302337**
(220) 06.02.2008
(151) 15.12.2008
(540)



(591) Barevná
(730) **GoodMills Česko s.r.o.**, Českomoravská 2420/15, Praha 9, Libeň, 19093, CZ
(740) Rott, Růžička & Guttman Patentové, známkové a advokátní kanceláře, JUDr. Vladimír Rott, Vinohradská 37, Praha 2, 12000
(510) (30) mouka a přípravky z obilovin; (35) propagační činnost, reklama, pomoc při řízení obchodní činnosti, obchodní administrativa; (40) zpracování materiálů.
(511) 30, 35, 40
(210) O-456151

(111) **302877**
(220) 21.08.2008
(151) 07.01.2009
(540)



(591) Barevná
(730) **Megafyt Pharma s.r.o.**, U elektrárny 516, Vrané nad Vltavou, 25246, CZ
(740) Mgr. Roman Fojtášek, advokát, Vinohradská 6, Praha 2, 12000
(510) (3) rostlinná kosmetika na bázi sušených bylin, rostlinné koupelové směsi na bázi sušených bylin; (5) balené léčivé rostliny k léčebným účelům, bylinné čaje v nálevových sáčcích s léčebným účinkem, rostlinné extrakty a tinktury s léčebným účinkem; (30) bylinné, ovocné a černé čaje v nálevových sáčcích.
(511) 3, 5, 30
(210) O-461667

(111) **303089**
(220) 05.09.2008
(151) 13.01.2009
(540)

ESSO

(730) **Exxon Mobil Corporation společnost zřízená podle zákonů státu New Jersey**, 5959 Las Colinas Boulevard, Irving 75039 - 2298, TX, US
(740) Čermák a spol., JUDr. Karel Čermák jr. Ph.D., LL.M., Elišky Peškové 735/15, Praha 5, 15000
(510) (4) maziva a tuky, paliva, včetně benzínu a dieslových paliv pro motorová vozidla.
(511) 4
(210) O-462083

(111) **303153**
(220) 14.07.2008
(151) 21.01.2009
(540)

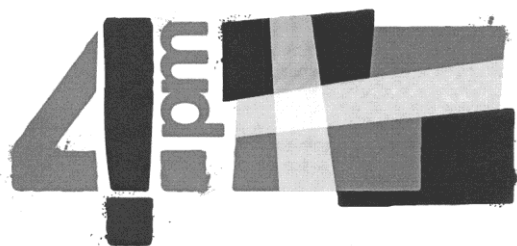

(730) **Tvrdík Michal**, U Lípy 992, Nové Město nad Metují, 54901, CZ
(740) Mgr. Ladislav Sudík, Polní 293, Letohrad, 56151
(510) (9) brýle, brýlové obruby; (14) vzácné kovy a jejich slitiny a výrobky z těchto látek nebo postříbeného nebo pozlaceného kovu, nejsou-li uvedeny v jiných třídách, klenoty, bižuterie, drahokamy, hodinářské potřeby, hodiny a hodinky, náramkové hodinky; (18) kůže, imitace kůže, výrobky z těchto materiálů, které nejsou zahrnuty do jiných tříd, tašky, kabelky, kabely, kufry, náprsní tašky, aktovky, pouzdra na navštívenky, pouzdra na klíče, deštníky a slunečníky, kožená galanterie, pásky z kůže, peněženky; (24) tkaniny a textilní výrobky; (25) oděvy, obuv; (28) hry, hračky, potřeby pro gymnastiku a sport, které nejsou uvedeny v jiných třídách.
(511) 9, 14, 18, 24, 25, 28
(210) O-460746

(111) **303414**
(220) 13.03.2008
(151) 05.02.2009
(540)

KYJOVANKA

(730) **HAMÉ s.r.o.**, Na Drahách 814, Kunovice, 68604, CZ
(740) Václav Müller, patentový zástupce, Filipova 2016, Praha 4, 14800
(510) (5) výrobky dietetické pro léčebné účely, potraviny pro děti, batolata a nemocné, jako dětská a kojenecká výživa, potravinové přípravky a doplňky všeho druhu, jako posilující poživatiny, vitamínové přípravky, poživatiny pro doplnění redukčních diet nebo přípravků pro hubnutí, vše výše uvedené s léčebnými účinky, přípravky s léčebnými účinky, obsahující biochemické katalyzátory, zejména pro fyzicky aktivní osoby,

rekonvalescenty a nemocné, vše výše uvedené určené k léčebným účelům; (29) maso a masové výrobky, jako masové krémy, pomazánky na chleba, přesnídávky, lunches, ryby, drůbež, zvěřina, masové výtažky, paštiky, nakládané okurky, ovoce, houby a zelenina konzervované, sušené a zavařené, konzervovaná hotová jídla, spadající do této třídy, mléko a mléčné výrobky, konzervy masové a rybí, želé, kompoty, oleje a tuky jedlé, ovocné dřeně, marmelády, džemy, ovocná povidla, ovocné pomazánky; (30) kaše ovesná, ovocná, s rýží, s kukuřičnými lupínky, s ovesnými vločkami, s piškoty, s krupicí, oplatky, cukrovinky včetně gumových a esencí pro cukrovinky, cukrářské výrobky všeho druhu, hořčice, ocet, kečup a kečupové omáčky, šťáva rajčatová, chuťové a pikantní omáčky, omáčky pro děti v rámci této třídy, majonézy, omáčky v prášku, koření a kořenící směsi, káva, čaj, kakao, cukr, rýže, kávové náhražky, med, sirup melasový, droždí pro kynutí, sůl, obilné vločky, výrobky na bázi sušené bramborové kaše, pšeničné mouky, nativních a modifikovaných škrobů jako bramborové těsto v prášku, bramborová kaše v prášku, bramborové krokety v prášku, bramborové noky v prášku, směs pro přípravu knedlíků; (32) piva všeho druhu, vody minerální a šumivé a jiné nealkoholické nápoje, sirupy a jiné přípravky k přípravě nápojů, ovocné šťávy a nealkoholické nápoje z ovocných šťáv, energetické nápoje, iontové nápoje.

(511) 5, 29, 30, 32
(210) O-457227

(111) **303852**
(220) 23.09.2008
(151) 17.02.2009
(540)



(591) Barevná
(730) **Konektor, a.s.**, nám. Republiky 1081/7, Praha 1, 11000, CZ
(740) JUDr. Filip Winter, advokát, Hanusova 1537/3a, Praha 4, 14000
(510) (16) tiskoviny, periodické i neperiodické publikace; (35) propagační služby v oblasti veterinárních a chovatelských potřeb, velkoobchod i maloobchod v oblasti chovatelských potřeb, rovněž zásilkovou formou; (39) zásilková služba, distribuce (rozvoz) chovatelských potřeb; (41) vydavatelská činnost; (44) veterinární služby.
(511) 16, 35, 39, 41, 44
(210) O-462510

(111) **303853**
(220) 23.09.2008
(151) 17.02.2009
(540)



(591) Barevná
(730) **Konektor, a.s.**, nám. Republiky 1081/7, Praha 1, 11000, CZ
(740) JUDr. Filip Winter, advokát, Hanusova 1537/3a, Praha 4, 14000
(510) (16) tiskoviny, prezentační publikace, firemní tiskoviny, plakáty, letáky, pozvánky, vývěsky, vývěsní tabule a štíty, billboardy, fotografie; (35) veškeré služby v oblasti reklamy a propagace, reklamní agentura, reklama v prostředcích hromadného sdělování a v prostředcích veřejné dopravy, pořádání a organizačně technické zabezpečení reklamních akcí jako jsou výstavy a veletrhy, vydávání a rozšiřování reklamních materiálů, pronájem reklamních ploch; (41) tvorba rozhlasových a/nebo televizních pořadů, jako jsou reklamní šoty a klipy, hudební značky a znělky.
(511) 16, 35, 41
(210) O-462512

(111) **304039**
(220) 13.10.2008
(151) 25.02.2009
(540)



(730) **Cvrček Zdeněk MVDr.**, Valdštejská 26, Liberec, 46001, CZ
(740) PROPATENT, Ing. Vlasta Sedláčková, Pod Pekařkou 1, Praha 4 - Podolí, 14700
(510) (31) krmivo pro zvířata; (44) veterinární léčebné a preventivní činnosti v plném rozsahu.
(511) 31, 44
(210) O-462955

(111) **304049**
(220) 17.10.2008
(151) 25.02.2009
(540)

SLAVIA
POJIŠŤOVNA

(730) **Slavia pojišťovna a.s.**, Revoluční 1/655, Praha 1, 11000, CZ
(740) Rott, Růžička & Guttman Patentové, známkové a advokátní kanceláře, JUDr. Vladimír Rott, Vinohradská 37, Praha 2, 12000
(510) (9) informace a data v elektronické podobě na nosičích zařazených ve třídě 9; (16) tiskoviny, publikace, letáky, formuláře, kalendáře, informační brožury; (36) pojišťovací služby, zajišťovací činnost, poradenství v oblasti pojišťovnictví, zprostředkovatelská činnost v oblasti pojišťovnictví, finanční služby, zprostředkovatelská činnost v oblasti finančnictví, bankovní služby, poskytování informací z oblasti pojišťovnictví prostřednictvím informačních a datových médií všeho druhu.
(511) 9, 16, 36
(210) O-463113

(111) **304857**
(220) 06.11.2008
(151) 01.04.2009
(540)

KONEKTOR

(730) **Konektor, a.s.**, nám. Republiky 1081/7, Praha 1, 11000, CZ
(740) JUDr. Filip Winter, advokát, Hanusova 1537/3a, Praha 4, 14000
(510) (16) tiskoviny, prezentační publikace, firemní tiskoviny, plakáty, letáky, pozvánky, vývěsky, vývěsní tabule a štíty, billboardy, fotografie; (35) veškeré služby v oblasti reklamy a propagace, reklamní agentura, reklama v prostředcích hromadného sdělování a v prostředcích veřejné dopravy, pořádání a organizačně technické zabezpečení reklamních akcí jako jsou výstavy a veletrhy, vydávání a rozšiřování reklamních materiálů, pronájem reklamních ploch; (41) tvorba rozhlasových a/nebo televizních pořadů, jako jsou reklamní šoty a klipy, hudební značky a znělky.
(511) 16, 35, 41
(210) O-463561

(111) **304912**
(220) 27.11.2008
(151) 01.04.2009
(540)

Gunnex

(730) **Gunnex, s.r.o.**, Pobřežní 36, Praha 8, 18600, CZ
(740) PROPATENT, Ing. Vlasta Sedláčková, Pod Pekařkou 1, Praha 4 - Podolí, 14700
(510) (35) obchodní činnost (-služby, poradenství); (37) stavebnictví, stavitelství; (39) zboží (skladování-), zboží (doručování-).
(511) 35, 37, 39
(210) O-464106

(111) **304920**
(220) 01.12.2008
(151) 01.04.2009
(540)



(591) Barevná
(730) **Megafyt Pharma s.r.o.**, U elektrárny 516, Vrané nad Vltavou, 25246, CZ
(740) Mgr. Roman Fojtásek, advokát, Vinohradská 6, Praha 2, 12000
(510) (3) rostlinná kosmetika na bázi sušených bylin, rostlinné koupelové směsi na bázi sušených bylin; (5) balené léčivé rostliny k léčebným účelům, bylinné čaje v nálevkových sáčcích s léčebným účinkem, rostlinné extrakty a tinktury s léčebným účinkem; (30) bylinné, ovocné a černé čaje v nálevkových sáčcích.
(511) 3, 5, 30
(210) O-464182

(111) **304972**
(220) 27.11.2008
(151) 15.04.2009
(540)



(730) **Gunnex, s.r.o.**, Pobřežní 36, Praha 8, 18600, CZ
(740) PROPATENT, Ing. Vlasta Sedláčková, Pod Pekařkou 1, Praha 4 - Podolí, 14700
(510) (35) obchodní činnost (služby, poradenství); (37) stavebnictví, stavitelství; (39) zboží (skladování), zboží (doručování).
(511) 35, 37, 39
(210) O-464107

(111) **305154**
(220) 27.11.2008
(151) 29.04.2009
(540)

PROBACIN

(730) **inPHARM spol. s r.o.**, Kopčianská 8/A, Bratislava, 85101, SK
(740) Ing. Francis Jupa, Měchenická 4/2554, Praha 4, 14100
(510) (5) farmaceutické, parafarmaceutické, stomatologické, veterinární a dezinfekční výrobky, potravinové doplňky, vitamíny, minerály a stopové prvky, dietní a nutriční přípravky a potraviny, sirupy z léčivých rostlin, bylinné čaje, diabetické přípravky, vše pro léčebné účely a vše spadající do třídy 5; (30) potraviny všeho druhu, spadající do této třídy, zejména potravinové doplňky, ne pro lékařské účely (zařazené ve třídě 30) a obsahující látky rostlinného původu; (35) zprostředkovatelská činnost v oblasti obchodu s výrobky zařazenými do tříd 5, 29 a 30, dovozní a vývozní kancelář (export - import), marketing, reklama, inzerce a propagace všemi druhy médií.

(511) 5, 30, 35
(210) O-464090

(111) **305311**
(220) 27.11.2008
(151) 11.05.2009
(540)

Geofill

(730) **Gunnex, s.r.o.**, Pobřežní 36, Praha 8, 18600, CZ
(740) PROPATENT, Ing. Vlasta Sedláčková, Pod Pekařkou 1, Praha 4 - Podolí, 14700
(510) (19) geotextilie.
(511) 19
(210) O-464105

(111) **305741**
(220) 27.11.2008
(151) 03.06.2009
(540)

Gunnefol

(730) **Gunnex, s.r.o.**, Pobřežní 36, Praha 8, 18600, CZ
(740) PROPATENT, Ing. Vlasta Sedláčková, Pod Pekařkou 1, Praha 4 - Podolí, 14700
(510) (17) fólie z umělých hmot, kromě fólií na balení, izolace (prostředky pro tepelnou izolaci), vše v rámci této třídy.
(511) 17
(210) O-464109

(111) **306510**
(220) 10.01.2008
(151) 15.07.2009
(540)

ZNOJEMSKÉ LISTY

(730) **Město Znojmo**, Obrokova 12, Znojmo, 66902, CZ
(740) Ing. Radmila Baumová, nám. Republiky 75/2, Žďár nad Sázavou, Žďár nad Sázavou 1, 59101
(510) (16) noviny a časopisy; (38) šíření elektronických časopisů v elektronické podobě prostřednictvím Internetu; (41) vydavatelská a nakladatelská činnost.
(511) 16, 38, 41
(210) O-455293

(111) **306793**
(220) 19.12.2008
(151) 29.07.2009
(540)

ENTERINA

(730) **inPHARM spol. s r.o.**, Kopčianská 8/A, Bratislava, 85101, SK
(740) Ing. Francis Jupa, Měchenická 4/2554, Praha 4, 14100
(510) (5) farmaceutické, parafarmaceutické, stomatologické, veterinární a dezinfekční výrobky, potravinové doplňky, zdravotnické materiály, vše pro léčebné účely a vše spadající do třídy 5; (35) zprostředkovatelská činnost v oblasti obchodu s výrobky zařazenými do tříd 5 a 30, dovozní a vývozní kancelář (export - import), marketing, reklama, inzerce a propagace všemi druhy médií.
(511) 5, 35
(210) O-464710

(111) **308347**
(220) 05.06.2008
(151) 21.10.2009
(540)

WWW.ITBEZPROBLEMU.CZ

(591) Barevná
(730) **COM Group a.s.**, Tuřanka 1222/115, Brno, Slatina, 62700, CZ
(740) JUDr. Ing. Pavel Schreiber, advokát, Jakubská 1, Brno, 60200
(510) (9) počítače, laptopy, notebooky, monitory, počítačové paměti, počítačové periferie, počítačové programy s možností stažení, nahrané počítačové programy, počítačové tiskárny, propojovací mezičlánky počítače, nahraný počítačový software, nahrané programy operačních systémů, programy počítačových her; (35) překlad informací do počítačových databází, systemizace informací počítačových databází, reklama on-line v počítačové síti, dodavatelské služby pro třetí osoby (nákup výrobků a služeb pro jiné podniky); (37) montáž, údržba a opravy počítačového vybavení; (38) počítačová komunikace, poskytování telekomunikačních připojení ke globální počítačové síti, poskytování uživatelského přístupu ke globální počítačové síti, elektronická pošta, pronájem přístupového času ke globálním počítačovými sítěmi, poskytování internetových diskusních fór, spojení pomocí sítí optických vláken, přenos zpráv a obrazových informací pomocí počítače; (42) aktualizace počítačových programů, instalace počítačových programů, konzultace v oblasti počítačového softwaru, kopírování počítačových programů, obnova počítačových dat, pronájem počítačů, počítačové programování, počítačové systémové analýzy, tvorba počítačových systémů, poradenství v oblasti počítačového hardware, údržba počítačových programů, pronájem

počítačového software, převod dat a počítačových programů, služby v oblasti ochrany proti počítačovým virům, tvorba software, poskytování vyhledávačů pro Internet, hosting webových stránek, tvorba a správa webových stránek pro třetí osoby, pronájem webových serverů.

(511) 9, 35, 37, 38, 42
(210) O-459694

(111) **309388**
(220) 06.03.2008
(151) 22.12.2009
(540)

**SAFETY
CLEAN**

(730) **NOVATECH INTERNATIONAL, N.V.**, Industrielaan 5b, B-2250 Olen, BE
(740) Všeetečka Zelený Švorčík Kalenský a partneři, advokátní a patentová kancelář, JUDr. Michal Havlík, advokát, Hájkova 2, Praha 2, 12000
(510) (1) univerzální rozpouštědlo; (3) čisticí prostředek s dezinfekčními účinky; (16) časopisy, katalogy, brožury, manuály a další tiskoviny; (35) reklamní služby, distribuce vzorků a prospektů, reklama; (38) multimediální komunikace za pomoci internetové televize, WWW aplikací, WEB - DWD, multimediálních serverů, multimediálních archivů.
(511) 1, 3, 16, 35, 38
(210) O-457031

Změny vlastníků ochranných známek

Kapitola obsahuje údaje o ochranných známkách, které byly převedeny nebo přešly ve smyslu ustanovení § 15 odst. 1, 2 a § 16 zákona č. 441/2003 Sb. na jiného vlastníka v rozsahu všech zapsaných výrobků nebo služeb.

Číslo zápisu (111)	Dřívější vlastník (770)	Nynější vlastník (730)	S účinností od (580)
115972	Sellier & Bellot a.s., Lidická 667, Vlašim, 25813, CZ	Sellier & Bellot a.s., Lidická 667, Vlašim, 25801, CZ	16.01.2018
115973	Sellier & Bellot a.s., Lidická 667, Vlašim, 25813, CZ	Sellier & Bellot a.s., Lidická 667, Vlašim, 25801, CZ	16.01.2018
115975	Sellier a Bellot, a.s., Lidická 667, Vlašim, 25813, CZ	Sellier & Bellot a.s., Lidická 667, Vlašim, 25801, CZ	16.01.2018
115976	Sellier a Bellot, a.s., Lidická 667, Vlašim, 25813, CZ	Sellier & Bellot a.s., Lidická 667, Vlašim, 25801, CZ	16.01.2018
115981	Sellier & Bellot a.s., Lidická 667, Vlašim, 25813, CZ	Sellier & Bellot a.s., Lidická 667, Vlašim, 25801, CZ	16.01.2018
150132	Sellier & Bellot a.s., Lidická 667, Vlašim, 25813, CZ	Sellier & Bellot a.s., Lidická 667, Vlašim, 25801, CZ	16.01.2018
150133	Sellier & Bellot a.s., Lidická 667, Vlašim, 25813, CZ	Sellier & Bellot a.s., Lidická 667, Vlašim, 25801, CZ	16.01.2018
151224	Sellier & Bellot a.s., Lidická 667, Vlašim, 25813, CZ	Sellier & Bellot a.s., Lidická 667, Vlašim, 25801, CZ	16.01.2018
154078	Sellier & Bellot a.s., Lidická 667, Vlašim, 25813, CZ	Sellier & Bellot a.s., Lidická 667, Vlašim, 25801, CZ	16.01.2018
174855	TIPAFROST, a.s., Žďárského 188, Kožichovice, 67401, CZ	TIPAFROST, a.s., Žďárského 188, Kožichovice, 67401, CZ	11.01.2018
174856	TIPAFROST, a.s., Žďárského 188, Kožichovice, 67401, CZ	TIPAFROST, a.s., Žďárského 188, Kožichovice, 67401, CZ	11.01.2018
174857	TIPAFROST, a.s., Žďárského 188, Kožichovice, 67401, CZ	TIPAFROST, a.s., Žďárského 188, Kožichovice, 67401, CZ	11.01.2018
174858	TIPAFROST, a.s., Žďárského 188, Kožichovice, 67401, CZ	TIPAFROST, a.s., Žďárského 188, Kožichovice, 67401, CZ	11.01.2018
185953	TIPAFROST, a.s., Žďárského 188, Třebíč, 67401, CZ	TIPAFROST, a.s., Žďárského 188, Kožichovice, 67401, CZ	11.01.2018
185954	TIPAFROST, a.s., Žďárského 188, Třebíč, 67401, CZ	TIPAFROST, a.s., Žďárského 188, Kožichovice, 67401, CZ	11.01.2018
185955	TIPAFROST, a.s., Žďárského 188, Třebíč, 67401, CZ	TIPAFROST, a.s., Žďárského 188, Kožichovice, 67401, CZ	11.01.2018
185956	TIPAFROST, a.s., Žďárského 188, Třebíč, 67401, CZ	TIPAFROST, a.s., Žďárského 188, Kožichovice, 67401, CZ	11.01.2018
185957	TIPAFROST, a.s., Žďárského 188, Třebíč, 67401, CZ	TIPAFROST, a.s., Žďárského 188, Kožichovice, 67401, CZ	11.01.2018
185958	TIPAFROST, a.s., Žďárského 188, Třebíč, 67401, CZ	TIPAFROST, a.s., Žďárského 188, Kožichovice, 67401, CZ	11.01.2018
185959	TIPAFROST, a.s., Žďárského 188, Třebíč, 67401, CZ	TIPAFROST, a.s., Žďárského 188, Kožichovice, 67401, CZ	11.01.2018
185960	TIPAFROST, a.s., Žďárského 188, Třebíč, 67401, CZ	TIPAFROST, a.s., Žďárského 188, Kožichovice, 67401, CZ	11.01.2018
185962	TIPAFROST, a.s., Žďárského 188, Třebíč, 67401, CZ	TIPAFROST, a.s., Žďárského 188, Kožichovice, 67401, CZ	11.01.2018
185964	TIPAFROST, a.s., Žďárského 188, Třebíč, 67401, CZ	TIPAFROST, a.s., Žďárského 188, Kožichovice, 67401, CZ	11.01.2018
185965	TIPAFROST, a.s., Žďárského 188, Třebíč, 67401, CZ	TIPAFROST, a.s., Žďárského 188, Kožichovice, 67401, CZ	11.01.2018
190238	TIPAFROST, a.s., Žďárského 188, Třebíč, 67401, CZ	TIPAFROST, a.s., Žďárského 188, Kožichovice, 67401, CZ	11.01.2018
190352	TIPAFROST, a.s., Žďárského 188, Třebíč, 67401, CZ	TIPAFROST, a.s., Žďárského 188, Kožichovice, 67401, CZ	11.01.2018
190353	TIPAFROST, a.s., Žďárského 188, Třebíč, 67401, CZ	TIPAFROST, a.s., Žďárského 188, Kožichovice, 67401, CZ	11.01.2018
194492	TIPAFROST, a.s., Žďárského 188, Třebíč, 67401, CZ	TIPAFROST, a.s., Žďárského 188, Kožichovice, 67401, CZ	11.01.2018
200469	TIPAFROST, a.s., Žďárského 188, Třebíč, 67401, CZ	TIPAFROST, a.s., Žďárského 188, Kožichovice, 67401, CZ	11.01.2018
209215	Saab-BAe Systems Gripen Aktiebolag, S-581 88, Linköping, SE	SAAB Aktiebolag, S-581 88, Linköping, SE	12.01.2018
214228	Ing. Zdeněk Havránek, A. Bartoše 1668, Bystřice pod Hostýnem, 76861, CZ	Havránek Martin Ing., Kroužky, Bystřice pod Hostýnem, 76861, CZ	15.01.2018
215832	BURLINGTON NETWORKS, INC., 16808 Armstrong Avenue, Irvine, CA, US	Bax Global International Inc., 16808 Armstrong Avenue, Irvine, CA, US	15.01.2018
215832	Bax Global International Inc., 16808 Armstrong Avenue, Irvine, CA, US	Bax Global Inc., 120 White Plains Road, Tarrytown, NY, US	15.01.2018
218391	BURLINGTON NETWORKS, INC., 16808 Armstrong Avenue, Irvine, CA, US	Bax Global International Inc., 16808 Armstrong Avenue, Irvine, CA, US	15.01.2018
218391	Bax Global International Inc., 16808 Armstrong Avenue, Irvine, CA, US	Bax Global Inc., 120 White Plains Road, Tarrytown, NY, US	15.01.2018
218908	R and C Trade, spol. s r.o., Na liše 1231, Praha 4 - Kačerov, 14000, CZ	P.A.R. Trade, s.r.o., Na nivách 1019/25, Praha 4, Michle, 14100, CZ	15.01.2018
219330	BOHEMIACHLAD spol. s r.o., Možného 818/17, Praha 6 - Ruzyně, 16100, CZ	BOHEMIACHLAD Praha s.r.o., Možného 818/17, Praha 6, Ruzyně, 16100, CZ	11.01.2018
228069	Sears Brands, LLC, 3333 Beverly Road, Hoffman Estates, IL, US	STANLEY BLACK & DECKER, INC., 1000 Stanley Drive, New Britain, CT, US	15.01.2018
229233	TIPAFROST, a.s., Žďárského 188, Třebíč, 67401, CZ	TIPAFROST, a.s., Žďárského 188, Kožichovice, 67401, CZ	11.01.2018
230059	TIPAFROST, a.s., Žďárského 188, Třebíč, 67401, CZ	TIPAFROST, a.s., Žďárského 188, Kožichovice, 67401, CZ	11.01.2018
230060	TIPAFROST, a.s., Žďárského 188, Třebíč, 67401, CZ	TIPAFROST, a.s., Žďárského 188, Kožichovice, 67401, CZ	11.01.2018
232957	TIPAFROST, a.s., Žďárského 188, Třebíč, 67401, CZ	TIPAFROST, a.s., Žďárského 188, Kožichovice, 67401, CZ	11.01.2018

Číslo zápisu (111)	Dřívější vlastník (770)	Nynější vlastník (730)	S účinností od (580)
232958	TIPAFROST, a.s., Žďárského 188, Třebíč, 67401, CZ	TIPAFROST, a.s., Žďárského 188, Kožichovice, 67401, CZ	11.01.2018
232959	TIPAFROST, a.s., Žďárského 188, Třebíč, 67401, CZ	TIPAFROST, a.s., Žďárského 188, Kožichovice, 67401, CZ	11.01.2018
238323	TIPAFROST, a.s., Žďárského 188, Kožichovice, 67401, CZ	TIPAFROST, a.s., Žďárského 188, Kožichovice, 67401, CZ	11.01.2018
239373	TIPAFROST, a.s., Žďárského 188, Třebíč, 67401, CZ	TIPAFROST, a.s., Žďárského 188, Kožichovice, 67401, CZ	11.01.2018
242257	TIPAFROST, a.s., Žďárského 188, Třebíč, 67401, CZ	TIPAFROST, a.s., Žďárského 188, Kožichovice, 67401, CZ	11.01.2018
242533	PICCOLLO spol. s r.o., Na podkovce 10, Praha 4, 14000, CZ	ags 92, s.r.o., Rosická 653, Praha 9, Vinoř, 19017, CZ	10.01.2018
246301	TIPAFROST, a.s., Žďárského 188, Třebíč, 67401, CZ	TIPAFROST, a.s., Žďárského 188, Kožichovice, 67401, CZ	11.01.2018
248976	TIPAFROST, a.s., Žďárského 188, Kožichovice, 67401, CZ	TIPAFROST, a.s., Žďárského 188, Kožichovice, 67401, CZ	11.01.2018
248989	TIPAFROST, a.s., Žďárského 188, Třebíč, 67401, CZ	TIPAFROST, a.s., Žďárského 188, Kožichovice, 67401, CZ	11.01.2018
254583	TIPAFROST, a.s., Žďárského 188, Třebíč, 67401, CZ	TIPAFROST, a.s., Žďárského 188, Kožichovice, 67401, CZ	11.01.2018
254584	TIPAFROST, a.s., Žďárského 188, Třebíč, 67401, CZ	TIPAFROST, a.s., Žďárského 188, Kožichovice, 67401, CZ	11.01.2018
254585	TIPAFROST, a.s., Žďárského 188, Třebíč, 67401, CZ	TIPAFROST, a.s., Žďárského 188, Kožichovice, 67401, CZ	11.01.2018
264844	TIPAFROST, a.s., Žďárského 188, Třebíč, 67401, CZ	TIPAFROST, a.s., Žďárského 188, Kožichovice, 67401, CZ	11.01.2018
264845	TIPAFROST, a.s., Žďárského 188, Třebíč, 67401, CZ	TIPAFROST, a.s., Žďárského 188, Kožichovice, 67401, CZ	11.01.2018
265674	TIPAFROST, a.s., Žďárského 188, Třebíč, 67401, CZ	TIPAFROST, a.s., Žďárského 188, Kožichovice, 67401, CZ	11.01.2018
273847	TIPAFROST, a.s., Žďárského 188, Třebíč, 67401, CZ	TIPAFROST, a.s., Žďárského 188, Kožichovice, 67401, CZ	11.01.2018
285464	Náš REGION s.r.o., Jana Masaryka 252/6, Praha 2 - Vinohrady, 12000, CZ	A 11 s.r.o., Bělehradská 568/92, Praha 2, 12000, CZ	12.01.2018
288001	Exeltis Poland Sp. z o.o., Gen. Józefa Zajaczka str.9, 01-518 Warszawa, PL	Exeltis Healthcare, S.L., Avda. Miralcampo, 7- P.I. Miralcampo, 19200 AZUQUECA DE HENARES (Guadalajara), ES	12.01.2018
288357	BIOCOL PHARMA a.s., Tomkova 180/11, Hradec Králové, 50003, CZ	NATURAL RED a.s., Špitálská 183/2, Hradec Králové, 50003, CZ	11.01.2018
298511	Budělovský Michal, Masarykova 1971/79, Ústí nad Labem, 40001, CZ	Lán Petr, Textilní 191/1, Ústí nad Labem, Ústí nad Labem-centrum, 40001, CZ	10.01.2018
305296	TIPAFROST, a.s., Žďárského 188, Kožichovice, 67401, CZ	TIPAFROST, a.s., Žďárského 188, Kožichovice, 67401, CZ	11.01.2018
305307	TIPAFROST, a.s., Žďárského 188, Kožichovice, 67401, CZ	TIPAFROST, a.s., Žďárského 188, Kožichovice, 67401, CZ	11.01.2018
305308	TIPAFROST, a.s., Žďárského 188, Kožichovice, 67401, CZ	TIPAFROST, a.s., Žďárského 188, Kožichovice, 67401, CZ	11.01.2018
306848	R and C Trade, spol. s r.o., Na Líše 1231, Praha 4 - Kačerov, 14000, CZ	P.A.R. Trade, s.r.o., Na nivách 1019/25, Praha 4, Michle, 14100, CZ	15.01.2018
307268	Beyond Media, s.r.o., Daxnerovo nám. 3, Bratislava, 82108, SK	Martinus, s.r.o., Gorkého 4, 036 01 Martin, SK	10.01.2018
311854	TIPAFROST, a.s., Žďárského 188, Třebíč, 67401, CZ	TIPAFROST, a.s., Žďárského 188, Kožichovice, 67401, CZ	11.01.2018
314806	Burda Praha spol. s r.o., Přemyslovská 2845/43, Praha 3, 13000, CZ	Freundin Verlag GmbH, Arabellastr. 23, 81925 München, DE	15.01.2018
329516	Jahreszeiten Verlag GmbH, Possmoorweg 2, Hamburg, DE	Selbermachen Media GmbH, Infanteriestrasse 11a, München, 80797, DE	11.01.2018
332855	PICCOLLO spol. s r.o., Na Podkovce 10, Praha 4, 14000, CZ	ags 92, s.r.o., Rosická 653, Praha 9, Vinoř, 19017, CZ	10.01.2018
334872	TIPAFROST, a.s., Žďárského 188, Kožichovice, 67401, CZ	TIPAFROST, a.s., Žďárského 188, Kožichovice, 67401, CZ	11.01.2018
339538	TIPAFROST, a.s., Žďárského 188, Kožichovice, 67401, CZ	TIPAFROST, a.s., Žďárského 188, Kožichovice, 67401, CZ	11.01.2018
346350	BIOCOL PHARMA a.s., Tomkova 180/11, Hradec Králové, 50003, CZ	NATURAL RED a.s., Špitálská 183/2, Hradec Králové, 50003, CZ	11.01.2018
348229	TIPAFROST, a.s., Žďárského 188, Kožichovice, 67401, CZ	TIPAFROST, a.s., Žďárského 188, Kožichovice, 67401, CZ	11.01.2018
348230	TIPAFROST, a.s., Žďárského 188, Kožichovice, 67401, CZ	TIPAFROST, a.s., Žďárského 188, Kožichovice, 67401, CZ	11.01.2018
348264	NOVÉ FITNESS, s.r.o., Komárovská 16, Brno, 61700, CZ	Body Express, s.r.o., Heršpická 814/5a, Brno, Štýřice, 63900, CZ	15.01.2018
348429	TIPAFROST, a.s., Žďárského 188, Kožichovice, 67401, CZ	TIPAFROST, a.s., Žďárského 188, Kožichovice, 67401, CZ	11.01.2018
348934	DPZ Consulting s.r.o., Vojtěšská 245, Mýto, 33805, CZ	PM DEVELOPMENT, s.r.o., Šostakovičovo nám. 1515, Praha 5, Stodůlky, 15500, CZ	12.01.2018
352853	Jindra Martin, Karlovarská 359, Hroznětín, 362 33, CZ Páv Jan Bc., Kovanecká 2110/14, Praha, CZ Dudziaková Marie PhDr., Lubnice 20, Lubnice, 67107, CZ	Lovebrand s.r.o., Podbabská 870/2, Praha 6, Bubeneč, 16000, CZ	15.01.2018
353658	BIOCOL PHARMA a.s., Tomkova 180/11, Hradec Králové, 50003, CZ	NATURAL RED a.s., Špitálská 183/2, Hradec Králové, 50003, CZ	11.01.2018
353752	TIPAFROST a.s., Žďárského 188, Třebíč, 67401, CZ	TIPAFROST, a.s., Žďárského 188, Kožichovice, 67401, CZ	11.01.2018
353829	PICCOLLO, s.r.o., Na Podkovce 281/10, Praha 4 - Podolí, 14700, CZ	ags 92, s.r.o., Rosická 653, Praha 9, Vinoř, 19017, CZ	10.01.2018

Změny v údajích o vlastnících ochranných známek

Kapitola obsahuje ochranné známky, u kterých byla v rejstříku ochranných známek vyznačena změna v údajích o vlastnících ve smyslu ustanovení § 27 odst. 2 a 7 zákona č. 441/2003 Sb.

Číslo zápisu (111)	Vlastník (730)	S účinností od (580)
215265	GASTON, s.r.o., Kvítková 4703, Zlín, 76001, CZ	11.01.2018
216585	AGROING BRNO s.r.o., Kosmákova 899/31, Brno, Židenice, 61500, CZ	16.01.2018
217983	ENIKA, spol. s r.o., Vlkov 33, Nová Paka, 50901, CZ	10.01.2018
269544	COMET SYSTEM, s.r.o., Bezručova 2901, Rožnov pod Radhoštěm, 75661, CZ	16.01.2018
270662	EURO NÁŘADÍ s.r.o., Komořany č.p. 281, 68301, CZ	16.01.2018
270663	EURO NÁŘADÍ s.r.o., Komořany č.p. 281, 68301, CZ	16.01.2018
287871	i-tec Technologies s.r.o., Kalvodova č.p. 1087/2, Ostrava, Mariánské Hory, 70900, CZ	11.01.2018
297426	Svaz polygrafických podnikatelů, z.s., Hálkova 1406/2, Praha 2, 12000, CZ	12.01.2018
298087	COM Group a.s., Tuřanka 1222/115, Brno, Slatina, 62700, CZ	11.01.2018
298199	LIFETECH s.r.o., Šumavská 416/15, Brno, Ponava, 60200, CZ	11.01.2018
298200	LIFETECH s.r.o., Šumavská 416/15, Brno, Ponava, 60200, CZ	11.01.2018
298201	LIFETECH s.r.o., Šumavská 416/15, Brno, Ponava, 60200, CZ	11.01.2018
298298	Svaz polygrafických podnikatelů, z.s., Hálkova 1406/2, Praha 2, 12000, CZ	12.01.2018
298511	Lán Petr, Palachova 248/2, Ústí nad Labem, Klíše, 40001, CZ	10.01.2018
299712	Fu Ran, Smržová 117/11, Praha 10 - Pitkovice, 10400, CZ	16.01.2018
299725	Večerková Jana, Záluští 420, Zlín, Louky, 76302, CZ	11.01.2018
300606	GISIT s.r.o., Rostislavovo náměstí 2936/12, Brno, Královo Pole, 61200, CZ	16.01.2018
300906	GISIT s.r.o., Rostislavovo náměstí 2936/12, Brno, Královo Pole, 61200, CZ	16.01.2018
302225	KRESPO, s.r.o., Struhlovsko 218, Hranice, Hranice IV-Drahotuše, 75361, CZ	10.01.2018
303852	Konektor, a.s., nám. Republiky 1081/7, Praha 1, 11000, CZ	15.01.2018
303853	Konektor, a.s., nám. Republiky 1081/7, Praha 1, 11000, CZ	15.01.2018
304857	Konektor, a.s., nám. Republiky 1081/7, Praha 1, 11000, CZ	15.01.2018
305200	Malostranská beseda o.s. z.s., náměstí Míru 14, Rataje nad Sázavou, 28507, CZ	15.01.2018
308347	COM Group a.s., Tuřanka 1222/115, Brno, Slatina, 62700, CZ	11.01.2018
316763	COMET SYSTEM, s.r.o., Bezručova 2901, Rožnov pod Radhoštěm, 75661, CZ	16.01.2018
324294	Solight Holding, s.r.o., Lomnického 1705/5, Praha 4, Nusle, 14000, CZ	11.01.2018
330410	EURO NÁŘADÍ s.r.o., Komořany č.p. 281, 68301, CZ	16.01.2018
331050	EURO NÁŘADÍ s.r.o., Komořany č.p. 281, 68301, CZ	16.01.2018
332550	Melen Josef, Návršní 345, Kamenice, Nová Hospoda, 25168, CZ	16.01.2018
334717	Solight Holding, s.r.o., Lomnického 1705/5, Praha 4, Nusle, 14000, CZ	11.01.2018
336922	EURO NÁŘADÍ s.r.o., Komořany č.p. 281, 68301, CZ	16.01.2018
345225	Autotým, s.r.o., Hráského 2231/25, Praha 4, Chodov, 14800, CZ	11.01.2018
345226	Autotým, s.r.o., Hráského 2231/25, Praha 4, Chodov, 14800, CZ	11.01.2018
347229	Sobriety s.r.o., Blanenská 1288/27, Kuřim, 66434, CZ	11.01.2018
354710	Melen Josef, Návršní 345, Kamenice, Nová Hospoda, 25168, CZ	16.01.2018
354711	Melen Josef, Návršní 345, Kamenice, Nová Hospoda, 25168, CZ	16.01.2018
362270	Solight Holding, s.r.o., Lomnického 1705/5, Praha 4, Nusle, 14000, CZ	11.01.2018