



národní
úložiště
šedé
literatury

Věstník Úřadu průmyslového vlastnictví 2018/02

Úřad průmyslového vlastnictví
2018

Dostupný z <http://www.nusl.cz/ntk/nusl-407088>

Dílo je chráněno podle autorského zákona č. 121/2000 Sb.

Tento dokument byl stažen z Národního úložiště šedé literatury (NUŠL).

Datum stažení: 31.05.2024

Další dokumenty můžete najít prostřednictvím vyhledávacího rozhraní nusl.cz .

Číselné INID kódy pro označování bibliografických dat technických řešení

INID Codes for the identification of bibliographic data of technical solutions

(Standard WIPO ST. 9 a ST. 80)

(11)	číslo patentu/zápisu/osvědčení	(11)	Number of the patent/registration/certification
(15)	datum zápisu průmyslového vzoru	(15)	Industrial design registration date
(21)	číslo přihlášky/žádosti	(21)	.Application number
(22)	datum podání přihlášky/žádosti	(22)	Date of application filling
(23)	údaje o výstavní prioritě	(23)	Exhibition priority data
(28)	počet průmyslových vzorů	(28)	Number of industrial designs included in the application
(31)	číslo prioritní přihlášky	(31)	Number of priority application
(32)	datum podání prioritní přihlášky	(32)	Filing date of priority application
(33)	země priority	(33)	Priority country
(40)	datum zveřejnění přihlášky vynálezu	(40)	Date of publication of patent application
(45)	datum zveřejnění zapsaného průmyslového vzoru	(45)	Publication date of the registered industrial design
(47)	datum zveřejnění udělení patentu a zápisu užitého vzoru, datum zápisu užitého vzoru, datum oznámení udělení evropského patentu v Evropském patentovém věstníku	(47)	Publication date of patent granting and publication date of utility model registration, registration date of utility model, publication date of European patent granting in the European patent bulletin
(51)	mezinárodní patentové třídění/Locarnské třídění průmyslových vzorů	(51)	International Patent Classification/ Locarno Classification for Industrial Designs
(54)	Název	(54)	Title
(55)	vyobrazení průmyslového vzoru	(55)	Reproduction of the industrial design
(57)	Anotace	(57)	Abstract
(68)	číslo základního patentu	(68)	Number of the basic patent
(71)	označení přihlašovatele/žadatele	(71)	Applicant
(72)	označení původce	(72)	Inventor
(73)	označení majitele/vlastníka	(73)	Owner
(74)	označení zástupce	(74)	Attorney's name and address
(86)	číslo mezinárodní přihlášky	(86)	International application number
(87)	číslo mezinárodního zveřejnění	(87)	International publication number
(92)	datum a číslo první registrace přípravku pro Českou republiku	(92)	Date and number(s) of the first authorization to market the product in the CZ
(93)	datum, číslo a země první registrace přípravku v rámci Společenství	(93)	Date, number(s) and country of the first authorization to market the product in the EEC
(94)	doba platnosti osvědčení	(94)	Term of certification validity
(95)	označení a typ přípravku	(95)	Name of the product and product type
(96)	datum podání a číslo evropské patentové přihlášky	(96)	European patent application filing date and number
(97)	datum zveřejnění a číslo zveřejnění evropské patentové přihlášky v Evropském patentovém věstníku	(97)	European patent application publication date and publication number in the European patent bulletin

Číselné INID kódy pro označování bibliografických dat ochranných známek

INID codes and minimum required for the identification of bibliographic data relating to marks

(Standard WIPO ST.60)

(111)	Číslo zápisu ochranné známky (registrace)	(111)	Number of registration
(151)	Datum zápisu ochranné známky	(151)	Date of the registration
(210)	Číslo přihlášky ochranné známky (spisu)	(210)	Number of the application
(220)	Datum podání přihlášky	(220)	Date of filing of the application
(320)	Datum vzniku práva přednosti	(320)	Date of the first application
(442)	Datum zveřejnění přihlášky po průzkumu	(442)	Date of the publication of the examined application
(450)	Datum zveřejnění zápisu ochranné známky ve Věstníku	(450)	Date of publication of the registration
(510)	Seznam výrobků a služeb	(510)	List of goods and/or services
(511)	Číslo třídy výrobků a služeb	(511)	Number of the class of goods and/or services
(526)	Omezení rozsahu ochrany o prvek	(526)	Disclaimer
(540)	Znění nebo vyobrazení ochranné známky	(540)	Reproduction of the mark
(551)	Kolektivní ochranná známka	(551)	Collective mark
(554)	Prostorová ochranná známka	(554)	Three-dimensional mark
(558)	Ochranná známka tvořená pouze barvou nebo kombinací barev	(558)	Mark consisting exclusively of one or several colours
(580)	Datum zápisu jakékoliv transakce v souvislosti s přihláškou nebo zápisem ochranné známky do rejstříku, např. změna majitele, změna jména nebo adresy, vzdání se práv k ochranné známce atd. (účinnost)	(580)	Date of recording of any kind of transaction in respect of applications or registrations (e.g. change in ownership, change in name or address, renunciation, termination of protection)
(591)	Údaje o barevnosti ochranné známky	(591)	Information concerning colour claimed
(730)	Přihlašovatel/vlastník ochranné známky	(730)	The applicant or the holder of the mark
(740)	Zástupce	(740)	Name and address of the representative
(770)	Jméno a adresa dřívějšího přihlašovatele nebo vlastníka (v případě změny vlastnictví)	(770)	Name and address of the previous applicant or holder (in case of change in ownership)
(791)	Jméno a adresa nabyvatele licence	(791)	Name and address of the licensee
(793)	Podmínky a omezení licence	(793)	Indication of conditions and/or restrictions under the license
(800)	Mezinárodní zápis ochranné známky	(800)	International registration

Kódy pro kódování záhlaví oznámení publikovaných ve Věstníku

(Standard WIPO ST. 17)

BB9A	zveřejněné přihlášky vynálezů	MK1K	zánik užitého vzoru uplynutím doby platnosti
FG1K	zapsané užité vzory	MK4A	zánik patentů uplynutím doby platnosti
FG4A	udělené patenty	MK4F	zánik autorských osvědčení uplynutím doby platnosti
FG4Q	zapsané průmyslové vzory	MK4Q	zánik průmyslového vzoru uplynutím doby ochrany
LD3K	částečný výmaz užitého vzoru	MM4A	zánik patentů pro nezaplacení ročních poplatků
LD4Q	částečný výmaz průmyslového vzoru	MM4F	zánik autorských osvědčení pro nezaplacení ročních poplatků
MA4A	zánik patentů vzdáním se	ND1K	prodloužení platnosti užitého vzoru
MA4F	zánik autorských osvědčení vzdáním se	ND4Q	obnova doby ochrany průmyslového vzoru
MC3K	výmaz užitého vzoru	PA4A	změna autorského osvědčení na patent
MC4A	zrušení patentu	PC9A	změna dispozičního práva k vynálezu
MC4F	zrušení autorského osvědčení	PD1K	převod práv a ostatní změny majitelů užitého vzoru
MC4Q	výmaz průmyslového vzoru	PD4A	převod práv a ostatní změny majitelů patentů
MH1K	zánik užitého vzoru vzdáním se	PD4Q	převod práv a ostatní změny vlastníků průmyslových vzorů
MH4A	částečné zrušení patentu	QA9A	nabídka licence
MH4F	částečné zrušení autorského osvědčení	SB4A	zapsané patenty do rejstříku po odtajnění
MH4Q	zánik průmyslového vzoru vzdáním se	SB4F	zapsaná autorská osvědčení do rejstříku po odtajnění

Opravy Změny Různé

Opravy u přihlášek vynálezů s žádostí o udělení patentu

HA9A	jmenování vynálezce		
HB9A	oprava jmen	HG9A	oprava chyb v třídění
HC9A	změna jmen	HH9A	oprava nebo změna všeobecně
HD9A	oprava adres	HK9A	tiskové chyby v úředních věstnících
HE9A	změna adres		
HF9A	oprava dat		

Opravy ochranných dokumentů

Patenty	autorská osvědčení	užité vzory	průmyslové vzory	
TA4A	TA4F	TA1K	TA4Q	jmenování vynálezce
TB4A	TB4F	TB1K	TB4Q	oprava jmen
TC4A	TC4F	TC1K	TC4Q	změna jmen
TD4A	TD4F	TD1K	TD4Q	oprava adres
TE4A	TE4F	TE1K	TE4Q	změna adres
TF4A	TF4F	TF1K	TF4Q	oprava dat
TG4A	TG4F	TG1K	TG4Q	oprava chyb v třídění
TH4A	TH4F	TH1K	TH4Q	oprava nebo změna všeobecně
TK9A	TK9F	TK1K	TK4Q	tiskové chyby v úřed. věstnících

Kódy pro označování zemí a mezinárodních organizací použité ve věstníku

AE	Spojené arabské emiráty
AR	Argentina
CH	Švýcarsko
CN	Čína
CY	Kypr
CZ	Česká republika
DE	Spolková republika Německo
FI	Finsko
FR	Francie
GB	Velká Británie
HR	Chorvatsko
IE	Irsko
MT	Malta
SK	Slovensko
TR	Turecko
TW	Tchaj-wan
US	Spojené státy americké

Kódy pro označování států USA použité ve věstníku

MO	Missouri
NY	New York
OH	Ohio
SC	South Carolina
WI	Wisconsin

BB9A

Zveřejněné přihlášky vynálezů - přehled podle čísel přihlášek

Dále uvedené přihlášky vynálezů byly zveřejněny dnem, uvedeným ve Věstníku podle zákona č. 527/1990 Sb., o vynálezech a zlepšovacích návrzích, ve znění pozdějších předpisů, a jsou k dispozici v patentové knihovně Úřadu průmyslového vlastnictví, Antonína Čermáka 2a, 160 68, Praha 6.

(21)	(51)	(21)	(51)
2016-279	<i>E 04 G 23/02</i> (2006.01)	2016-394	<i>C 08 K 5/09</i> (2006.01)
2016-348	<i>A 01 K 67/027</i> (2006.01)	2016-400	<i>B 60 B 7/00</i> (2006.01)
2016-362	<i>B 65 D 45/02</i> (2006.01)	2016-401	<i>B 61 L 29/16</i> (2006.01)
2016-385	<i>C 07 J 9/00</i> (2006.01)	2016-404	<i>A 21 D 13/066</i> (2017.01)
2016-387	<i>B 01 J 23/88</i> (2006.01)	2016-405	<i>A 21 D 13/06</i> (2017.01)
2016-390	<i>B 60 T 5/00</i> (2006.01)	2016-406	<i>B 28 C 1/16</i> (2006.01)
2016-391	<i>A 61 K 31/502</i> (2006.01)	2016-537	<i>H 05 H 1/00</i> (2006.01)
2016-392	<i>A 01 C 3/06</i> (2006.01)	2016-726	<i>B 60 S 5/02</i> (2006.01)
2016-393	<i>C 08 K 3/10</i> (2006.01)		

Zveřejněné přihlášky vynálezů - řazené podle MPT

- (51) *A01C 3/06* (2006.01)
A01B 49/06 (2006.01)
- (21) **2016-392**
- (71) Mendelova univerzita v Brně, Brno, CZ
- (72) Burg Patrik doc. Ing., Ph.D., Břeclav, CZ
Zemánek Pavel prof. Ing., Ph.D., Velké Bílovice, CZ
Mašán Vladimír Ing., Kostice, CZ
- (54) **Zařízení pro hloubkovou aplikaci organické hmoty do příkmeného pásu trvalých porostů**
- (22) 29.06.2016
- (57) Zařízení pro hloubkovou aplikaci kompostu do příkmeného pásu trvalých porostů obsahuje rám (1), na němž je uložen zásobník (3) organické hmoty se stěnami vyspádovanými k vanovitému dnu. Rám (1) je opatřen rozorávací klínovou radlicí (9) pro otevření brázdy a v prostoru za radlicí (9) je rám (1) opatřen prostředky (10) pro zahnutí brázdy a urovnění půdního povrchu. Zásobník (3) je opatřený ve spodní třetině čechračem (4), s výhodou prstovým čechračem a ve vanovitém dně zásobníku (3) uloženým dávkovacím šnekovým dopravníkem (5) ústícím do výpadového otvoru umístěného nad rozorávací klínovou radlicí (9) a opatřeného usměrňovací náspyčkou (8) zaústěnou do rozorávací klínové radlice (9).

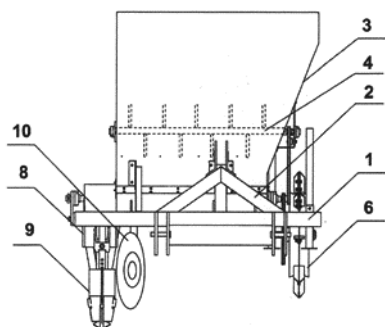

- Kalina Jiří, Ph.D., Benešov, CZ
Benešová Barbora Ing., Ph.D., Rakovník, CZ
- (54) **Způsob produkce spermií a transgenních ptáků**
- (22) 10.06.2016
- (57) Řešení se týká způsobu produkce oplozenischných spermií a transgenních ptáků, které je charakterizováno tím, že oplozenischné spermie se připraví přenosem primordiálních zárodečných buněk ptáků z raného embryonálního stádia, ještě před založením gonád, do sterilních varlat kohoutů, umožňujících tvorbu transgenních jedinců.
- (74) PATENTOVÁ KANCELÁŘ, Mgr. Hana Jirkalová, Michelská 18/12a, Praha 4, 14000

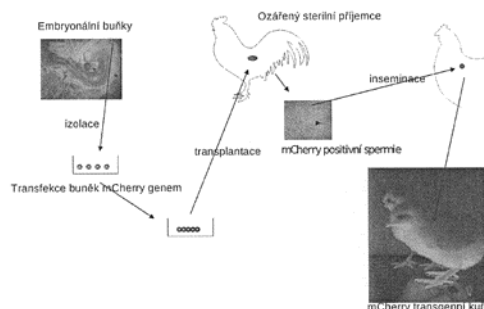

- (51) *A01K 67/027* (2006.01)
C12N 15/09 (2006.01)
C12N 15/90 (2006.01)
- (21) **2016-348**
- (71) BIOPHARM, Výzkumný ústav biofarmacie a veterinárních léčiv, a.s., Jilové u Prahy, CZ
- (72) Trefil Pavel Ing., DrSc., Praha 10 Uhříněves, CZ
Mucksová Jitka RNDr., Ph.D., Jilové u Prahy, CZ
Hejnar Jiří RNDr., Ph.D., Hudlice, CZ

- (51) *A21D 13/06* (2017.01)
A21D 8/04 (2006.01)
A21D 2/36 (2006.01)
A23L 33/00 (2016.01)
A23L 33/135 (2016.01)
A23L 33/21 (2016.01)
- (21) **2016-405**
- (71) Vysoká škola chemicko-technologická v Praze, Praha 6, Dejvice, CZ
Zeelandia spol. s r.o., Malšice, CZ
- (72) Jíšová Michaela Ing., Hluboká nad Vltavou, CZ
Kovářík František Ing., Předměřice nad Jizerou, CZ
Kružík Vojtěch Ing., Karlovy Vary, CZ
Kvasnička František prof. Ing., CSc., Praha 6, CZ
Pivoňka Jan Ing., Ph.D., Týnec nad Sázavou, CZ
Pohůnek Václav Ing., Horoušany, CZ
Prchalová Jana Ing., Bechyně, CZ
Pudil František Ing., CSc., Praha 5- Barrandov I, CZ
Rajchl Aleš doc. Ing., Ph.D., Praha 10 - Strašnice, CZ
Smrž František Ing., Hluboká nad Vltavou, CZ

Smrž Radovan Ing., Hluboká nad Vltavou, CZ
Ševčík Rudolf Ing., Ph.D., Praha 4 - Krč, CZ
Urbančíková Zdeňka Ing., Praha 4 - Chodov, CZ

(54) **Způsob přípravy probiotického produktu s vysokým podílem prebiotik na bázi ovocných materiálů**

(22) 01.07.2016

(57) Způsob přípravy probiotického produktu s vysokým podílem prebiotik na bázi ovocných materiálů spočívá ve sledu jednotlivých technologických procesů tak, že se z ovocného materiálu s výhodou z vedlejších produktů zpracování ovoce jako jsou slupky, jádřince, výlisky apod. vyrobí nový produkt s probiotickými vlastnostmi. Homogenizovaná ovocná surovina se smísí s mokou a syrovátkou ve stejném poměru a vzniklá suspenze se fermentuje s využitím mikroorganismů rodu *Lactobacillus* za vzniku probiotického materiálu s obsahem prebiotik. Přípravek na bázi ovocného materiálu se používá především v potravinářství jako surovina do celé řady potravin a/nebo jako potravina nového typu a v krmivářství.

(51) **A21D 13/066** (2017.01)

A21D 8/04 (2006.01)

A21D 2/36 (2006.01)

A23L 33/135 (2016.01)

A23L 33/21 (2016.01)

(21) **2016-404**

(71) Vysoká škola chemicko-technologická v Praze, Praha 6, Dejvice, CZ
Zeelandia spol. s r.o., Malšice, CZ

(72) Jišová Michaela Ing., Hluboká nad Vltavou, CZ

Kovařík František Ing., Předměřice nad Jizerou, CZ

Kružík Vojtěch Ing., Karlovy Vary, CZ

Kvasnička František prof. Ing., CSc., Praha 6, CZ

Pivoňka Jan Ing., Ph.D., Týnec nad Sázavou, CZ

Pohůnek Václav Ing., Horoušany, CZ

Prchalová Jana Ing., Bechyně, CZ

Pudil František Ing., CSc., Praha 5 - Barrandov I, CZ

Rajchl Aleš doc. Ing., Ph.D., Praha 10 - Strašnice, CZ

Smrž František Ing., Hluboká nad Vltavou, CZ

Smrž Radovan Ing., Hluboká nad Vltavou, CZ

Ševčík Rudolf Ing., Ph.D., Praha 4 - Krč, CZ

Urbančíková Zdeňka Ing., Praha 4 - Chodov, CZ

(54) **Způsob přípravy práškového prebiotického, bezpečkového a bezlaktóзовého produktu z ovocného materiálu**

(22) 01.07.2016

(57) Způsob přípravy práškového prebiotického, bezpečkového a bezlaktóзовého produktu z ovocného materiálu spočívá ve sledu jednotlivých technologických procesů tak, že se z ovocného materiálu (s výhodou z vedlejších produktů zpracování ovoce jako jsou slupky, jádřince, výlisky apod.) vyrobí nový produkt s probiotickými vlastnostmi. Homogenizovaná ovocná surovina se smísí s moukou a vodou ve stejném poměru a vzniklá suspenze se fermentuje s využitím mikroorganismů druhu *Lactobacillus* a následně usuší za vzniku prebiotického, bezpečkového a bezlaktóзовého materiálu. Přípravek na bázi ovocného materiálu se používá především v potravinářství jako surovina do celé řady potravin a v krmivářství.

(51) **A61K 31/502** (2006.01)

A61K 31/496 (2006.01)

C07D 487/04 (2006.01)

A61K 47/32 (2006.01)

A61K 47/34 (2017.01)

(21) **2016-391**

(71) Zentiva, k.s., Praha 10 - Dolní Měcholupy, CZ

(72) Řidvan Luděk, Praha 10, CZ

Tožičková Hana, Praha 5, CZ

Dammer Ondřej, Hostivice, CZ

Svobodová Jaroslava, Křenice, CZ

Krejčířová Lucie, Radnice, CZ

Boleslavská Tereza, Praha 5, CZ

(54) **Farmaceutická formulace olaparibu**

(22) 29.06.2016

(74) Rott, Růžička & Guttmann Patentové, známkové a advokátní kanceláře, Ing. Jana Fuchsová, Vinohradská 37, Praha 2, 12000

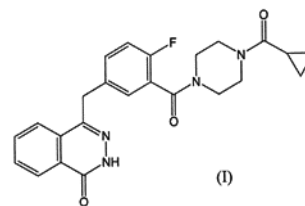

(51) **B01J 23/88** (2006.01)

B01J 23/883 (2006.01)

C07C 9/04 (2006.01)

C07C 1/12 (2006.01)

B01J 37/02 (2006.01)

(21) **2016-387**

(71) Vysoká škola chemicko-technologická v Praze, Praha 6, Dejvice, CZ

(72) Hlinčík Tomáš Ing., Ph.D., Stráž pod Ralskem, CZ

Tekáč Viktor Ing., Ph.D., Praha 8, CZ

Šnajdrová Veronika Ing., Žacléř, CZ

Baraj Erlisa Ing., Praha 4, CZ

Ciahotný Karel doc. Ing., CSc., Praha 8 - Dolní Chabry, CZ

(54) **Způsob přípravy katalyzátoru na bázi molybden - nikl pro katalytickou hydrogenaci oxidu uhličitého vodíkem na methan**

(22) 28.06.2016

(57) Řešení se týká katalyzátoru tvořeného vypáleným boehmitem na 500 °C v muflové peci obsahující 7 % hmotnosti molybdenu a 4 % hmotnosti niklu, jehož příprava spočívá v tom, že katalyzátor se impregnuje 20 % hmotn. roztoky tetrahydrátu heptamolybdenanu hexaamonného a hexahydrátu dusičnanu nikelnatého, který se nanáší na nosič s dobou zdržení maximálně deset minut, a následně vypalování při teplotě 500 °C s teplotním gradientem 10 °C/minutu.

(51) **B28C 1/16** (2006.01)

B28C 1/18 (2006.01)

B28C 3/00 (2006.01)

(21) **2016-406**

(71) Sedlecký kaolin a.s., Božičany, CZ

(72) Pticeň František Ing., Praha 8, CZ

Zitko Vojtěch Bc., Bsc., Vysoká, CZ

(54) **Způsob výroby a zpracování plaveného a kalcinovaného kaolinu, expandovaného perlitu a keramzitu a jejich směsí**

(22) 01.07.2016

(57) Popisuje se způsob výroby a zpracování plaveného a kalcinovaného kaolinu, expandovaného perlitu a keramzitu a jejich směsí, které jsou ve formě sypkých prášků až granulí, to je podsítného, úletů a odprašků, nedopalů, mletých prášků. Vstupní, netvarový silikátový materiál o vlhkosti do 10 % hmotn., vznikající při výrobě plaveného, kalcinovaného nebo surového kaolinu, se homogenizuje mísením nebo hnětením, načež se zhužňuje kompakcí do bezprašných tvarových částic požadovaného tvaru kousků, vybraných ze skupiny zahrnující granulát, pecky, kuličky, oválky, kostičky, nebo tvar mýdla, a vytvarované kompakty se dále zpracovávají drcením, tříděním na sítích nebo přímo plní do vaků pro jejich skladování a expedici anebo se výhodně kalcinují.

(74) Reichel & kol., patentová kancelář, Ing. Pavel Reichel, Lopatecká 14, Praha 4, 14700

(51) **B60B 7/00** (2006.01)

(21) **2016-400**

(71) ŠKODA AUTO a.s., Mladá Boleslav, CZ

(72) Hrdlička Martin Dr., Mladá Boleslav, CZ

(54) **Variabilní kryt kola**

(22) 30.06.2016

(57) Variabilní kryt kola (2) je tvořený tělesem (3) se střední částí (4), na které je vytvořeno 3D logo (5), kde těleso (4) je opatřeno kruhovou drážkou (6), ve které je vsaditelně uspořádané víčko (7) opatřené 3D logem (5'). Lícová strana (10) 3D loga (5) na tělese (3) a k ní přiléhající rubová strana (9) 3D

loga (5') na víčku (7) jsou tvarově a rozměrově shodné, takže k jeho výrobě je použito pouze jedno výrobní nářadí.

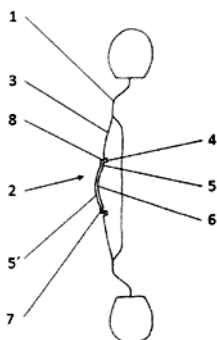

- (51) **B60S 5/02** (2006.01)
B65D 1/20 (2006.01)
B65D 25/38 (2006.01)
B65D 1/02 (2006.01)

(21) **2016-726**

- (71) ŠKODA AUTO a.s., Mladá Boleslav II, CZ
(72) Bednář Pavel Bc., Nové Město nad Metují, CZ

(54) **Uzávěr hrdla nádržky**

(22) 23.11.2016

(57) Uzávěr (1) hrdla nádržky na kapalinu obsahuje vložku (2) umístěnou v hrdle nádržky a vnější konickou část (3), která je uspořádána podél hrdla nádržky. Konická část (3) uzávěru (1) je přestavitelná ze své dolní polohy, ve které je uspořádána po obvodu hrdla nádržky, do své horní polohy, kde tvoří trychtýřovité rozevření nad hrdlem nádržky. Podstata vynálezu spočívá v tom, že uzávěr (1) obsahuje v podstatě horizontální horní plochu (4), která v dolní poloze konické části (3) vytváří uzavření hrdla nádržky. Horní plocha (4) uzávěru (1) obsahuje křížové profiznutí (5). Toto křížové profiznutí vytváří chlopně (6) v horní ploše (4) uzávěru (1). Když je konická část (3) v horní poloze, je rozevřením chlopní (6) v uzávěru (1) hrdla vytvořen otvor.

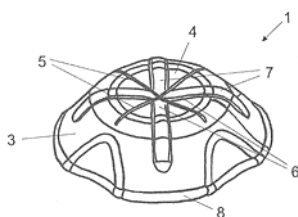

- (51) **B60T 5/00** (2006.01)

(21) **2016-390**

- (71) ŠKODA AUTO a.s., Mladá Boleslav, CZ
(72) Hrdlička Martin Dr., Mladá Boleslav, CZ

(54) **Dochlazovací zařízení**

(22) 29.06.2016

(57) Dochlazovací zařízení brzdového ústrojí (4) motorového vozidla je tvořené chladičem (5), ke kterému přiléhá komora (6) sestávající z bočních stěn (7) a zadní stěny (8), kde v zadní stěně (8) komory (6) je uspořádán reversační ventilátor (11).

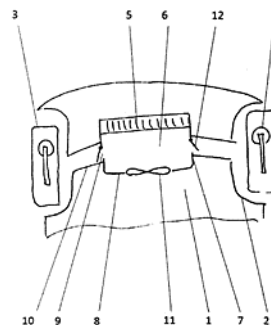

- (51) **B61L 29/16** (2006.01)

B61L 29/08 (2006.01)

B61L 29/04 (2006.01)

B61L 29/00 (2006.01)

(21) **2016-401**

(71) Kranz Vladimír Ing., Praha 4, CZ

(72) Kranz Vladimír Ing., Praha 4, CZ

(54) **Zabezpečovací zařízení přejezdu**

(22) 30.06.2016

(57) U zabezpečovacího zařízení přejezdu systému závor (1) spouští nejdříve závor (2P) před kolejemi (23) a po nastavitelné době závor (2Z) za kolejemi (23). U zabezpečovacího zařízení přejezdu vysílá při detekci překážky (9) na kolejích (23) komunikační modul poplach na zvolené účastníky (22) přímým bezdrátovým spojem (13) nebo prostřednictvím serveru (21), na který mají zvolení účastníci (22) přístup. U zabezpečovacího zařízení přejezdu informuje vlaková souprava (12) při přijetí poplachu strojvedoucího zvukově a/nebo vizuálně pro zpomalení vlakové soupravy, přičemž informace je vydávána manuálně nebo automaticky řídicí jednotkou (28) vlakové soupravy. U zabezpečovacího zařízení přejezdu přenáší kamera (10) video z prostoru systému závor (1) přes komunikační modul (7) přímo pomocí bezdrátového spoje (13) nebo prostřednictvím serveru (21) zvoleným účastníkům (22), kteří jej sledují živě nebo ze záznamu na zobrazovacím zařízení, volitelně z více systémů závor (1) současně na zobrazení. U zabezpečovacího zařízení přejezdu je v prostoru systému závor (1) viditelně přijíždějícím vozidlům umístěno návěstí (3) a/nebo další signální zařízení, volitelně tříbarevný semafor (15) signalizující v souladu s návěstím (3) zelenou barvou volný průjezd a červenou po oranžové zastavení vozidla před spuštěním závor (2P, 2Z) před systémem závor (1). Alternativně v provedení dvoubarevném je červená po oranžové nebo v jednobarevném provedení je tato signalizace realizována jen červenou.

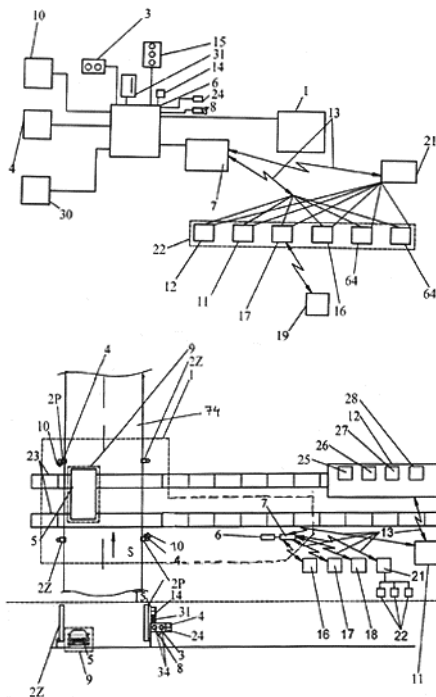

- (51) **B65D 45/02** (2006.01)
B65D 53/00 (2006.01)
B65D 59/00 (2006.01)
B65D 61/00 (2006.01)

(21) **2016-362**

(71) Univerzita Tomáše Bati ve Zlíně, Zlín, CZ

(72) Dastych Dalibor RNDr., Dr., Loučka, CZ

(54) **Manipulační zařízení pro lahve**

(22) 17.06.2016

(57) Základem manipulačního zařízení pro lahve je fixační ústrojí, které sestává z přítlačného segmentu (1a), podstavného segmentu (1b), napínáků (2), koncovek (3) napínáků (2), popřípadě držáků koncovek (4) napínáků (2) a dle potřeby ještě dalších dodatečných prvků. Napínáky vyvíjí sílu, která tlačí přechodový prvek k hrdlu otevřené lahve (10). Přechodový prvek sestává z lůžka (5a) nesoucím na straně lahve (10) vkladací nebo integrované těsnění (7). Na druhé straně navazuje lůžko (5a) na nástavec (5b), který má obvykle otvor a nebo olivku (6) pro přívod inertního ochranného plynu a může být zakončen buď jen volným vyústěním nebo konstrukčním prvkem (např. zábrusem) pro následné připojení.

(74) Univerzita Tomáše Bati ve Zlíně, Ing. Jan Görig, Nám. T.G.Masaryka 5555, Zlín, 76001

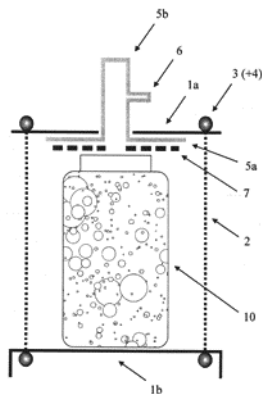

- (51) **C07J 9/00** (2006.01)

C07F 7/18 (2006.01)

(21) **2016-385**

(71) Zentiva, k.s., Praha 10 - Dolní Měcholupy, CZ

(72) Kubelka Tomáš, Praha 4, CZ

Slavíková Markéta, Libčice nad Vltavou, CZ

Zezula Josef Ing., Ph.D., Polná, CZ

Černý Josef, Slaný, CZ

(54) **Způsoby přípravy intermediátů pro syntézu Obeticholové kyseliny**

(22) 28.06.2016

(57) Způsob přípravy klíčového intermediátu vzorce 2 (disilylovaného derivátu) a enonů vzorce 3 (směs E/Z isomerů) pro syntézu farmaceuticky aktivní látky-kyseliny obeticholové zahrnuje reakci sloučeniny vzorce 8, kde R₁ je C1 až C4 lineární nebo větvený alkyl, s trimethylsilyl jodidem v přítomnosti báze a směsi polárního aprotického a nepolárního rozpouštědla pod inertní atmosférou při teplotě v rozmezí od 40 °C do 70 °C. Způsob přípravy enonů vzorce 3 dále zahrnuje reakci sloučeniny vzorce 2 s alkylačním činidlem v přítomnosti Lewisovy kyseliny v dichlormethanu, následovanou zpracováním s vodným roztokem kyseliny nebo báze.

(74) Rott, Růžička & Guttman Patentové, známkové a advokátní kanceláře, Ing. Jana Fuchsová, Vinohradská 37, Praha 2, 12000

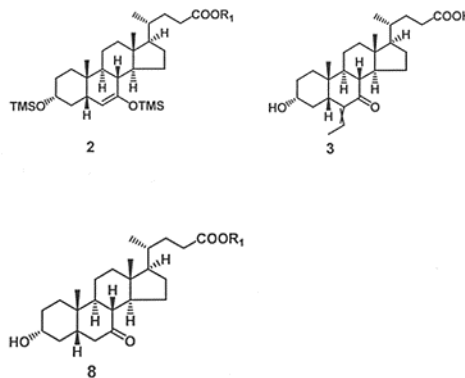

(51) **C08K 3/10** (2006.01)

C08K 3/24 (2006.01)

C08K 3/30 (2006.01)

(21) **2016-393**

(71) Univerzita Tomáše Bati ve Zlíně, Zlín, CZ

Fatra, a.s., Napajedla, CZ

(72) Sedlařík Vladimír doc. Ing., Ph.D., Zlín - Malenovice, CZ

Hrabalíková Martina Ing., Ph.D., Uherský Brod, CZ

Stloukal Petr Ing., Ph.D., Zlín, CZ

Sáha Petr prof. Ing., CSc., Zlín - Mladcová, CZ

Tupý Michael Ing., Ph.D., Zlín, CZ

(54) **Koncentrát pro antimikrobní stabilizaci plastových povrchů vytvořený na bázi anorganické biologicky aktivní látky**

(22) 30.06.2016

(57) Koncentrát pro antimikrobní stabilizaci plastových povrchů, vytvořený na bázi anorganické biologicky aktivní látky, je tvořen 80 až 50 % hmotn. nosiče na bázi termoplastického polymeru ze skupiny obsahující polyolefiny, polyester, vinylové polymery a kopolymery těchto polymerů, a 20 až 50 % hmotn. biologicky aktivní látky, kterou je síran železnatý. Koncentrát je určen pro dávkování do polymerní směsi na výslednou koncentraci aktivní látky 0,2 až 1 % hmotn. Koncentrát může obsahovat i přídavek 1 až 25 hmotn. d. dispergátoru – látky vybrané ze skupiny obsahující nízkomolekulární polyetylenové vosky, stearan zinečnatý a stearan hořečnatý, přičemž uvedený přídavek dispergátoru je vztažen na 100 hmotn. d. směsi polymerního nosiče a biologicky aktivní látky.

(74) Ing. Dana Kreizlová, UTB ve Zlíně, UNI, nám. T. G. Masaryka 5555, Zlín, 76001

- (51) **C08K 5/09** (2006.01)
C08K 5/092 (2006.01)
- (21) **2016-394**
- (71) Univerzita Tomáše Bati ve Zlíně, Zlín, CZ
Fatra, a.s., Napajedla, CZ
- (72) Sedlařík Vladimír doc. Ing., Ph.D., Zlín - Malenovice, CZ
Hrabalíková Martina Ing., Ph.D., Uherský Brod, CZ
Stloukal Petr Ing., Ph.D., Zlín, CZ
Sáha Petr prof. Ing., CSc., Zlín - Mladcová, CZ
Tupý Michael Ing., Ph.D., Zlín, CZ
- (54) **Koncentrát na bázi organické biologicky aktivní látky určený pro antimikrobní stabilizaci plastových povrchů**
- (22) 30.06.2016
- (57) Koncentrát na bázi organické biologicky aktivní látky, určený pro antimikrobní stabilizaci plastových povrchů, tvořený 98 až 50 % hmotn. nosiče na bázi termoplastického polymeru ze skupiny obsahující polyolefiny, vinylové polymery a jejich kopolymery, a 2 až 50 % hmotn. biologicky aktivní látky, kterou je kyselina 2,3-dihydroxybutandiová. Koncentrát je určen pro dávkování do polymerní směsi na výslednou koncentraci biologicky aktivní látky v modifikovaném plastu 0,5 až 1 % hmotn. Koncentrát může obsahovat přídavek 1 až 25 hmotn. d. dispergátoru na bázi látky vybrané ze skupiny obsahující nízkomolekulární polyetylenové vosky, stearan zinečnatý a stearan hořečnatý, přičemž přídavek dispergátoru je vztažen na 100 hmotn. d. směsi polymerního nosiče a biologicky aktivní látky.
- (74) Ing. Dana Kreizlová, UTB ve Zlíně, UNI, nám. T. G. Masaryka 5555, Zlín, 76001

- (51) **E04G 23/02** (2006.01)
E04C 3/02 (2006.01)
E04C 2/04 (2006.01)
- (21) **2016-279**
- (71) Rojík Václav prof. Ing., DrSc., Praha 5 Smíchov, CZ
(72) Rojík Václav prof. Ing., DrSc., Praha 5 Smíchov, CZ
- (54) **Způsob omezení průhybu a zvětšení únosnosti nosníku**
- (22) 13.05.2016
- (57) Omezení průhybu nosníku a creepu, zejména panelu nového nosníku, nebo sanace starého trámu spočívá v prvním kroku v ohnutí základního prvku (1) nosníku vzhůru směrem proti budoucímu zatížení pomocným přípravkem (3) pro ohnutí, jehož účinek se projeví silami N a v druhém kroku v připojení poddajných plochých příložek (2a), (2b) na horní a/nebo spodní povrchové plochy základního prvku nosníku. Po spřažení základního prvku (1) nosníku s příložkami se pomocný přípravek (3) pro ohnutí odstraní. Při výrobě nového nosníku typu sendvičového panelu se připojí příložky na horní i spodní povrchovou plochu základního prvku nosníku. V případě sanace starého trámu se příložka připojí pouze na horní povrchovou plochu trámu.

- (74) Daniela Toningarová, patentový a známkový zástupce, Kamenická 3, Praha 7, 17000

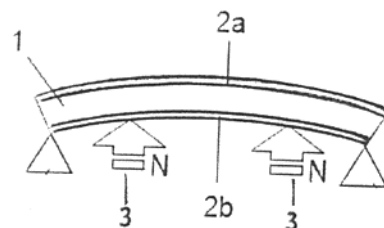

- (51) **H05H 1/00** (2006.01)
- (21) **2016-537**
- (71) Fyzikální ústav AV ČR, v.v.i., Praha 8 - Libeň, CZ
Adámek Petr doc. Dr., Ph.D., České Budějovice, CZ
(72) Čada Martin Mgr., Ph.D., Praha 9, CZ
Hubička Zdeněk Mgr., Ph.D., Praha 5, CZ
Jastrabík Lubomír RNDr., CSc., Praha 3, CZ
Kment Štěpán Ing., Ph.D., Olomouc, CZ
Olejníček Jiří RNDr., Ph.D., Praha 4, CZ
- (54) **Způsob diagnostiky plazmatu s vyloučením měření narušených nestabilitami a přechodovými jevy v plazmatu a zařízení k provádění tohoto způsobu**
- (22) 05.09.2016
- (57) Způsob diagnostiky plazmatu s vyloučením měření narušených nestabilitami a přechodovými jevy v plazmatu je realizovaný na měřicím systému tvořeném vzájemně propojeným plazmochemickým reaktorem (1), do něhož je zavedena Langmuirova sonda (4), řídicím a měřicím blokem (6), řídicím počítačem (7) a generátorem (8) spouštěcích impulsů. Stav diagnostikovaného plazmatického objektu (5) je na výstupu z referenční a výbojové elektrody (3) nepřetržitě sledován a vyhodnocován ve vloženém blokovacím obvodu (9) pomocí filtrace a tvarování vstupních signálů (31) z referenční a výbojové elektrody (3), zachycující časové změny napětí ve výboji. Při zjištění vzniku nestabilit v plazmatickém objektu (5) jsou spouštěcí impulsy vyslané z generátoru (8) do řídicího a měřicího bloku (6) zablokovány do okamžiku ustálení nestabilit v plazmatickém objektu (5). Načež je obnoveno propouštění spouštěcích impulsů do řídicího a měřicího bloku (6). Podstatou vynálezu je i konstrukce zařízení k realizaci tohoto způsobu diagnostiky plazmatu.
- (74) Ing. Petr Soukup, Videňská 8, Olomouc, 77200

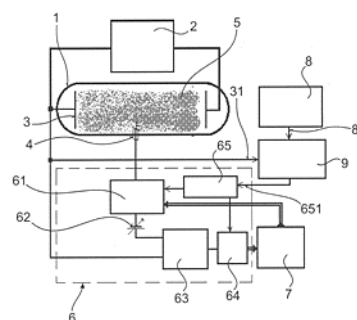

Zveřejněné přihlášky vynálezů - přehled podle třídících znaků

(51)	(21)	(51)	(21)
A 01 B 49/06 (2006.01)	2016-392	B 61 L 29/08 (2006.01)	2016-401
A 21 D 2/36 (2006.01)	2016-404	B 65 D 1/02 (2006.01)	2016-726
A 21 D 2/36 (2006.01)	2016-405	B 65 D 1/20 (2006.01)	2016-726
A 21 D 8/04 (2006.01)	2016-404	B 65 D 25/38 (2006.01)	2016-726
A 21 D 8/04 (2006.01)	2016-405	B 65 D 53/00 (2006.01)	2016-362
A 23 L 33/00 (2016.01)	2016-405	B 65 D 59/00 (2006.01)	2016-362
A 23 L 33/135 (2016.01)	2016-404	B 65 D 61/00 (2006.01)	2016-362
A 23 L 33/135 (2016.01)	2016-405	C 07 C 1/12 (2006.01)	2016-387
A 23 L 33/21 (2016.01)	2016-404	C 07 C 9/04 (2006.01)	2016-387
A 23 L 33/21 (2016.01)	2016-405	C 07 D 487/04 (2006.01)	2016-391
A 61 K 31/496 (2006.01)	2016-391	C 07 F 7/18 (2006.01)	2016-385
A 61 K 47/32 (2006.01)	2016-391	C 08 K 3/24 (2006.01)	2016-393
A 61 K 47/34 (2017.01)	2016-391	C 08 K 3/30 (2006.01)	2016-393
B 01 J 23/883 (2006.01)	2016-387	C 08 K 5/092 (2006.01)	2016-394
B 01 J 37/02 (2006.01)	2016-387	C 12 N 15/09 (2006.01)	2016-348
B 28 C 1/18 (2006.01)	2016-406	C 12 N 15/90 (2006.01)	2016-348
B 28 C 3/00 (2006.01)	2016-406	E 04 C 2/04 (2006.01)	2016-279
B 61 L 29/00 (2006.01)	2016-401	E 04 C 3/02 (2006.01)	2016-279
B 61 L 29/04 (2006.01)	2016-401		

Seznam přihlašovatelů zveřejněných přihlášek vynálezů

(71)	(21)	(51)	(71)	(21)	(51)
BIOPHARM, Výzkumný ústav biofarmacie a veterinárních léčiv, a.s., Jílové u Prahy, CZ	2016-348	A 01 K 67/027 (2006.01)	Univerzita Tomáše Bati ve Zlíně, Zlín, CZ	2016-394	C 08 K 5/09 (2006.01)
Fyzikální ústav AV ČR, v.v.i., Praha 8 - Libeň, CZ	2016-537	H 05 H 1/00 (2006.01)	Vysoká škola chemicko-technologická v Praze, Praha 6, Dejvice, CZ	2016-387	B 01 J 23/88 (2006.01)
Mendelova univerzita v Brně, Brno, CZ	2016-392	A 01 C 3/06 (2006.01)	Vysoká škola chemicko-technologická v Praze, Praha 6, Dejvice, CZ	2016-404	A 21 D 13/066 (2017.01)
Sedlecký kaolin a.s., Božičany, CZ	2016-406	B 28 C 1/16 (2006.01)	Vysoká škola chemicko-technologická v Praze, Praha 6, Dejvice, CZ	2016-405	A 21 D 13/06 (2017.01)
ŠKODA AUTO a.s., Mladá Boleslav, CZ	2016-390	B 60 T 5/00 (2006.01)	Zentiva, k.s., Praha 10 - Dolní Měcholupy, CZ	2016-385	C 07 J 9/00 (2006.01)
ŠKODA AUTO a.s., Mladá Boleslav, CZ	2016-400	B 60 B 7/00 (2006.01)	Zentiva, k.s., Praha 10 - Dolní Měcholupy, CZ	2016-391	A 61 K 31/502 (2006.01)
ŠKODA AUTO a.s., Mladá Boleslav II, CZ	2016-726	B 60 S 5/02 (2006.01)	Kranz Vladimír Ing., Praha 4, CZ	2016-401	B 61 L 29/16 (2006.01)
Univerzita Tomáše Bati ve Zlíně, Zlín, CZ	2016-362	B 65 D 45/02 (2006.01)	Rojík Václav prof. Ing., DrSc., Praha 5 Smíchov, CZ	2016-279	E 04 G 23/02 (2006.01)
Univerzita Tomáše Bati ve Zlíně, Zlín, CZ	2016-393	C 08 K 3/10 (2006.01)			

FG4A

Udělené patenty - přehled podle čísel patentů

V období uzávěrky tohoto čísla Věstníku udělil Úřad průmyslového vlastnictví tyto patenty.

(11)	(51)		(11)	(51)		(11)	(51)	
307088	F 42 C 19/00	(2006.01)	307094	H 04 B 3/54	(2006.01)	307100	G 01 Q 10/00	(2010.01)
307089	C 04 B 33/10	(2006.01)	307095	H 01 R 39/58	(2006.01)	307101	E 04 G 23/02	(2006.01)
307090	G 01 N 13/04	(2006.01)	307096	A 61 L 27/06	(2006.01)	307102	A 01 K 67/027	(2006.01)
307091	A 61 K 31/53	(2006.01)	307097	H 01 F 27/29	(2006.01)	307103	B 65 D 45/02	(2006.01)
307092	F 27 B 15/00	(2006.01)	307098	D 04 H 1/728	(2012.01)	307104	H 05 H 1/00	(2006.01)
307093	B 61 H 5/00	(2006.01)	307099	G 08 B 1/08	(2006.01)	307105	B 60 S 5/02	(2006.01)

FG4A

Udělené patenty - přehled podle MPT

(51)	A01K 67/027	(2006.01)	(51)	B60S 5/02	(2006.01)
	CI2N 15/09	(2006.01)		B65D 1/20	(2006.01)
	CI2N 15/90	(2006.01)		B65D 25/38	(2006.01)
(11)	307102			B65D 1/02	(2006.01)
(40)	10.01.2018		(11)	307105	
(21)	2016-348		(40)	10.01.2018	
(73)	BIOPHARM, Výzkumný ústav biofarmacie a veterinárních léčiv, a.s., Jilové u Prahy, CZ		(21)	2016-726	
(72)	Trefil Pavel Ing., DrSc., Praha 10 Uhřetěves, CZ Mucksová Jitka RNDr., Ph.D., Jilové u Prahy, CZ Hejnar Jiří RNDr., Ph.D., Hudlice, CZ Kalina Jiří, Ph.D., Benešov, CZ Benešová Barbora Ing., Ph.D., Rakovník, CZ		(73)	ŠKODA AUTO a.s., Mladá Boleslav II, CZ	
(54)	Způsob produkce spermií a transgenních ptáků		(72)	Bednář Pavel Bc., Nové Město nad Metují, CZ	
(22)	10.06.2016		(54)	Uzávěr hrdla nádržky	
(74)	PATENTOVÁ KANCELÁŘ, Mgr. Hana Jirkalová, Michelská 18/12a, Praha 4, 14000		(22)	23.11.2016	
<hr/>					
(51)	A61K 31/53	(2006.01)	(51)	B61H 5/00	(2006.01)
	A61K 47/12	(2006.01)		B61H 13/00	(2006.01)
	A61K 9/20	(2006.01)		B60T 11/10	(2006.01)
	C07D 487/04	(2006.01)		F16D 65/14	(2006.01)
	A61P 15/00	(2006.01)		F16D 57/00	(2006.01)
	A61P 15/10	(2006.01)		B61H 11/06	(2006.01)
(11)	307091		(11)	307093	
(40)	26.03.2014		(40)	29.04.2015	
(21)	2012-637		(21)	2013-802	
(73)	Zentiva, k.s., Praha 10 - Dolní Měcholupy, CZ		(73)	DAKO-CZ, a.s., Třemošnice, CZ	
(72)	Linek Jan, Praha 11, CZ Kofránková Monika, Praha 11, CZ Hanzlík Pavel, Praha 1, CZ Dammer Ondřej, Hostovice, CZ Tkadlecová Marcela, Praha 6, CZ		(72)	Korejtko Luděk Ing., Ph.D., Třemošnice, CZ Tomiška Zdeněk, Třemošnice, CZ Petrus Roman, Třemošnice, CZ	
(54)	Stabilní farmaceutický přípravek obsahující Vardenafil hydrochlorid		(54)	Způsob řízení tlaku pasivní brzdové jednotky s automatickým stavěčem odlehlosti	
(22)	14.09.2012		(22)	18.10.2013	
(74)	Rott, Růžička & Guttman Patentové, známkové a advokátní kanceláře, Ing. Jana Fuchsová, Vinohradská 37, Praha 2, 12000		(74)	Pavel Reichel a kol., Ing. Pavel Reichel, Lopatecká 14, Praha 4, 14700	
<hr/>					
(51)	A61L 27/06	(2006.01)	(51)	B65D 45/02	(2006.01)
	A61L 27/54	(2006.01)		B65D 53/00	(2006.01)
	A61F 2/30	(2006.01)		B65D 59/00	(2006.01)
	C03C 25/68	(2006.01)		B65D 61/00	(2006.01)
(11)	307096		(11)	307103	
(40)	11.05.2016		(40)	10.01.2018	
(21)	2014-688		(21)	2016-362	
(73)	BEZNOSKA, s.r.o., Kladno, CZ		(73)	Univerzita Tomáše Bati ve Zlíně, Zlín, CZ	
(72)	Fencel Jaroslav Ing., Praha 2, CZ		(72)	Dastych Dalibor RNDr., Dr., Loučka, CZ	
(54)	Způsob povrchové úpravy artikulárních ploch kovových komponent kloubních implantátů		(54)	Manipulační zařízení pro lahve	
(22)	08.10.2014		(22)	17.06.2016	
(74)	Ing. Vladimír Belfin, Litovická 305, Hostovice, 25301		(74)	Univerzita Tomáše Bati ve Zlíně, Ing. Jan Görig, Nám. T.G.Masaryka 5555, Zlín, 76001	
<hr/>					
(51)	C04B 33/10	(2006.01)	(51)	C04B 33/04	(2006.01)
	C04B 33/04	(2006.01)		B07C 5/344	(2006.01)
(11)	307089		(11)	307089	
(40)	21.04.2010		(40)	21.04.2010	
(21)	2008-615		(21)	2008-615	
(73)	KERAMOST, a. s., Most, CZ		(73)	KERAMOST, a. s., Most, CZ	

(54) **Způsob pro odstraňování nežádoucích příměsí na bázi zrn pyritu z vytěžené jílové suroviny a zařízení k jeho provádění**
(22) 14.10.2008
(74) Ing. Ladislav Vaněk, Ortenovo nám. 6/443, Praha 7, 17000

(51) *D04H 1/728* (2012.01)
D01D 1/02 (2006.01)
C08L 67/04 (2006.01)

(11) 307098
(40) 07.07.2016
(21) **2014-984**
(73) MASARYKOVA UNIVERZITA, Brno, CZ
(72) Klíma Miloš Mgr., Ph.D., Brno, CZ
Alberti Milan RNDr., CSc., Brno, CZ
Hampl Aleš doc. MVDr., CSc., Brno, CZ
Voráč Zbyněk Mgr., Ph.D., Brno, CZ
Jurtíková Veronika MUDr., Brno - Ořešín, CZ

(54) **Způsob přípravy nanovláken s reaktivními látkami elektrospinningem a zařízení k provádění tohoto způsobu a způsob přípravy roztoku/suspenze zvláknovaného polymeru a zařízení k provádění tohoto způsobu**
(22) 31.12.2014
(74) INPARTNERS GROUP, Ing. Ivan Lukšiček, Koliště 1965/13a, Brno, 60200

(51) *E04G 23/02* (2006.01)
E04C 3/02 (2006.01)
E04C 2/04 (2006.01)

(11) 307101
(40) 10.01.2018
(21) **2016-279**
(73) Rojík Václav prof. Ing., DrSc., Praha 5 Smíchov, CZ
(72) Rojík Václav prof. Ing., DrSc., Praha 5 Smíchov, CZ
(54) **Způsob omezení průhybu a zvětšení únosnosti nosníku**
(22) 13.05.2016
(74) Daniela Toningerová, patentová a známková zástupce, Kamenická 3, Praha 7, 17000

(51) *F27B 15/00* (2006.01)
C21D 9/00 (2006.01)
C21D 1/34 (2006.01)
C21D 1/26 (2006.01)
F27B 15/02 (2006.01)

(11) 307092
(40) 01.04.2015
(21) **2013-726**
(73) SVOBODA A SYN, s.r.o., Brno, CZ
(72) Batelka Michal Ing., Brno, CZ
(54) **Žihací pec**
(22) 20.09.2013
(74) Ing. František Čáslava, patentová a známková kancelář, Ing. František Čáslava, patentový zástupce, Sabinova 6, Brno, 61600

(51) *F42C 19/00* (2006.01)
B60R 21/00 (2006.01)

(11) 307088
(40) 19.11.2008
(21) **2007-329**
(73) INDET SAFETY SYSTEMS a.s., Vsetín, CZ
(72) Svoboda Jiří Ing., Vsetín, CZ
Němčák Ondřej Ing., Vsetín, CZ
(54) **Hermetizovaný skleněným zátavem zatěsněný iniciátor pro elektrické pyrotechnické systémy a způsob jeho výroby**
(22) 09.05.2007
(74) Ing. Dana Kreizlová, Návesní 61, Zlín - Mladcová, 76422

(51) *G01N 13/04* (2006.01)
G01N 15/08 (2006.01)
G01N 33/24 (2006.01)
G01V 3/26 (2006.01)
G01F 23/24 (2006.01)

(11) 307090
(40) 12.12.2012
(21) **2011-245**
(73) Výzkumný ústav meliorací a ochrany půdy, v.v.i., Praha 5 - Zbraslav, CZ
(72) Kulhavý Zbyněk Ing., CSc., Pardubice, CZ
Čmelík Milan Ing., Skuteč, CZ
(54) **Simulátor deště pro měřicí systémy**
(22) 27.04.2011

(51) *G01Q 10/00* (2010.01)
G01Q 30/02 (2010.01)
G01N 23/22 (2006.01)
G01B 15/08 (2006.01)
H01J 37/26 (2006.01)
H02N 2/02 (2006.01)

(11) 307100
(40) 08.11.2017
(21) **2016-241**
(73) NenoVision s.r.o., Brno, CZ
(72) Neuman Jan Ing., Ph.D., Brno, CZ
Nováček Zdeněk Ing., Ph.D., Brno, CZ
Pavera Michal Ing., Ph.D., Třanovice, CZ
(54) **Způsob charakterizace povrchu vzorku rastrovacím elektronovým mikroskopem a rastrovacím sondovým mikroskopem**
(22) 27.04.2016
(74) Inpartners Group, Ing. Ivan Lukšiček, Koliště 13a, Brno, 60200

(51) *G08B 1/08* (2006.01)
G01S 3/66 (2006.01)
H04B 1/034 (2006.01)
G01S 3/00 (2006.01)

(11) 307099
(40) 28.06.2017
(21) **2015-906**
(73) Vysoká škola báňská-Technická univerzita Ostrava, Ostrava-Poruba, CZ
(72) Tomis Martin Ing., Petřvald u Karviné, CZ
Dvorský Marek Ing., Ph.D., Určice, CZ
Šebesta Roman Ing., Ph.D., Ostrava-Poruba, CZ
Michalek Libor Ing., Ph.D., Bukovec, CZ
(54) **Metoda a zařízení pro lokalizaci osob s využitím běžných koncových elektrotechnických zařízení s bezdrátovým připojením**
(22) 17.12.2015

(51) *H01F 27/29* (2006.01)
H01F 27/38 (2006.01)
H01F 29/04 (2006.01)

(11) 307097
(40) 18.05.2016
(21) **2014-760**
(73) Vysoká škola báňská - Technická univerzita Ostrava, Ostrava - Poruba, CZ
(72) Frischer Robert Ing., Ph.D., Český Těšín, CZ
Mahdal Miroslav Ing., Ph.D., Bánov, CZ
David Jiří doc. Ing., Ph.D., Vratimov, CZ
Jančíková Zora prof. Ing., CSc., Ostrava - Poruba, CZ
(54) **Způsob přepínání zátěže u transformátoru a zapojení transformátoru k provádění tohoto způsobu**
(22) 06.11.2014
(74) INPARTNERS GROUP, Ing. Ivan Lukšiček, Koliště 1965/13a, Brno, 60200

(51) *H01R 39/58* (2006.01)
H01R 39/02 (2006.01)
H02K 13/02 (2006.01)
H02K 13/00 (2006.01)
G01N 15/06 (2006.01)
G01N 3/56 (2006.01)
G01N 19/02 (2006.01)
G01R 31/00 (2006.01)

(11) 307095
(40) 09.12.2015
(21) **2014-315**

- (73) Vysoké učení technické v Brně, Fakulta elektrotechniky a komunikačních technologií, Ústav výkonové elektrotechniky a elektroniky, Brno, CZ
(72) Veselka František doc. Ing., CSc., Uherský Brod, CZ
(54) **Měřicí zařízení pro aplikaci metody prachových částic**
(22) 07.05.2014
(74) Ing. Václav Kratochvíl, Husníkova 2086/22, Praha 13, 15800

- (51) **H04B 3/54** (2006.01)
(11) 307094
(40) 29.10.2015
(21) **2014-260**
(73) České vysoké učení technické v Praze, Fakulta elektrotechnická, Praha 6, CZ
(72) Janeček Jan doc. Ing., CSc., Tábor, CZ
Kubr Jan Ing., Praha 5, CZ
(54) **Zařízení pro integrované a distribuované řízení a správu inteligentních budov a bytů**
(22) 15.04.2014
(74) Ing. Hana Dušková, Na Kočově 180, Chotutice, 28103

- (51) **H05H 1/00** (2006.01)
(11) 307104
(40) 10.01.2018
(21) **2016-537**
(73) Fyzikální ústav AV ČR, v.v.i., Praha 8 - Libeň, CZ
(72) Adámek Petr doc. Dr., Ph.D., České Budějovice, CZ
Čada Martin Mgr., Ph.D., Praha 9, CZ
Hubička Zdeněk Mgr., Ph.D., Praha 5, CZ
Jastrabík Lubomír RNDr., CSc., Praha 3, CZ
Kment Štěpán Ing., Ph.D., Olomouc, CZ
Olejníček Jiří RNDr., Ph.D., Praha 4, CZ
(54) **Způsob diagnostiky plazmatu s vyloučením měření narušených nestabilitami a přechodovými jevy v plazmatu a zařízení k provádění tohoto způsobu**
(22) 05.09.2016
(74) Ing. Petr Soukup, Videňská 8, Olomouc, 77200

Seznam majitelů udělených patentů

(73)	(11)	(51)	(2006.01)	(73)	(11)	(51)	(2006.01)
BEZDOSKA, s.r.o., Kladno, CZ	307096	A 61 L 27/06	(2006.01)	Univerzita Tomáše Bati ve Zlíně, Zlín, CZ	307103	B 65 D 45/02	(2006.01)
BIOPHARM, Výzkumný ústav biofarmacie a veterinárních léčiv, a.s., Jílové u Prahy, CZ	307102	A 01 K 67/027	(2006.01)	Vysoká škola báňská - Technická univerzita Ostrava, Ostrava - Poruba, CZ	307097	H 01 F 27/29	(2006.01)
České vysoké učení technické v Praze, Fakulta elektrotechnická, Praha 6, CZ	307094	H 04 B 3/54	(2006.01)	Vysoká škola báňská- Technická univerzita Ostrava, Ostrava-Poruba, CZ	307099	G 08 B 1/08	(2006.01)
DAKO-CZ, a.s., Třemošnice, CZ	307093	B 61 H 5/00	(2006.01)	Vysoké učení technické v Brně, Fakulta elektrotechniky a komunikačních technologií, Ústav výkonové elektrotechniky a elektroniky, Brno, CZ	307095	H 01 R 39/58	(2006.01)
Fyzikální ústav AV ČR, v.v.i., Praha 8 - Libeň, CZ	307104	H 05 H 1/00	(2006.01)	Výzkumný ústav meliorací a ochrany půdy, v.v.i., Praha 5 - Zbraslav, CZ	307090	G 01 N 13/04	(2006.01)
INDET SAFETY SYSTEMS a.s., Vsetín, CZ	307088	F 42 C 19/00	(2006.01)	Zentiva, k.s., Praha 10 - Dolní Měcholupy, CZ	307091	A 61 K 31/53	(2006.01)
KERAMOST, a. s., Most, CZ	307089	C 04 B 33/10	(2006.01)	Rojík Václav prof. Ing., DrSc., Praha 5 Smíchov, CZ	307101	E 04 G 23/02	(2006.01)
MASARYKOVA UNIVERZITA, Brno, CZ	307098	D 04 H 1/728	(2012.01)				
NenoVision s.r.o., Brno, CZ	307100	G 01 Q 10/00	(2010.01)				
SVOBODA A SYN, s.r.o., Brno, CZ	307092	F 27 B 15/00	(2006.01)				
ŠKODA AUTO a.s., Mladá Boleslav II, CZ	307105	B 60 S 5/02	(2006.01)				

Udělené evropské patenty

Evropský patentový úřad udělil následující evropské patenty s účinkem pro Českou republiku. Tyto patenty mohou být zrušeny nebo zachovány v pozměněném znění Evropským patentovým úřadem v řízení o odporu. K tomu, aby nabyl evropský patent účinnosti na území České republiky, je třeba, aby byl Úřadu předložen ve stanovené lhůtě překlad patentového spisu do českého jazyka (§ 35c odst. 2 až 4 zákona č. 527/1990 Sb., v platném znění).

(97) EP 1417450	(47) 27.12.2017	(97) EP 1951290	(47) 27.12.2017	(97) EP 2112800	(47) 27.12.2017	(97) EP 2215876	(47) 27.12.2017
(97) EP 1420794	(47) 27.12.2017	(97) EP 1952575	(47) 27.12.2017	(97) EP 2114574	(47) 27.12.2017	(97) EP 2215960	(47) 27.12.2017
(97) EP 1439845	(47) 27.12.2017	(97) EP 1958083	(47) 27.12.2017	(97) EP 2116593	(47) 27.12.2017	(97) EP 2216816	(47) 27.12.2017
(97) EP 1452614	(47) 27.12.2017	(97) EP 1959080	(47) 27.12.2017	(97) EP 2118572	(47) 27.12.2017	(97) EP 2216865	(47) 27.12.2017
(97) EP 1469827	(47) 27.12.2017	(97) EP 1967828	(47) 27.12.2017	(97) EP 2118786	(47) 27.12.2017	(97) EP 2217667	(47) 27.12.2017
(97) EP 1497235	(47) 27.12.2017	(97) EP 1970085	(47) 27.12.2017	(97) EP 2119040	(47) 27.12.2017	(97) EP 2218374	(47) 27.12.2017
(97) EP 1509356	(47) 27.12.2017	(97) EP 1974215	(47) 27.12.2017	(97) EP 2119554	(47) 27.12.2017	(97) EP 2219606	(47) 27.12.2017
(97) EP 1523952	(47) 27.12.2017	(97) EP 1975754	(47) 27.12.2017	(97) EP 2120580	(47) 27.12.2017	(97) EP 2219719	(47) 27.12.2017
(97) EP 1529827	(47) 27.12.2017	(97) EP 1976455	(47) 27.12.2017	(97) EP 2124046	(47) 27.12.2017	(97) EP 2222962	(47) 27.12.2017
(97) EP 1528272	(47) 27.12.2017	(97) EP 1977216	(47) 27.12.2017	(97) EP 2124755	(47) 27.12.2017	(97) EP 2223505	(47) 27.12.2017
(97) EP 1543194	(47) 27.12.2017	(97) EP 1977347	(47) 27.12.2017	(97) EP 2126144	(47) 27.12.2017	(97) EP 2230028	(47) 27.12.2017
(97) EP 1553657	(47) 27.12.2017	(97) EP 1978321	(47) 27.12.2017	(97) EP 2127317	(47) 27.12.2017	(97) EP 2230675	(47) 27.12.2017
(97) EP 1598822	(47) 27.12.2017	(97) EP 1981519	(47) 27.12.2017	(97) EP 2128712	(47) 27.12.2017	(97) EP 2231896	(47) 27.12.2017
(97) EP 1601630	(47) 27.12.2017	(97) EP 1984052	(47) 27.12.2017	(97) EP 2129649	(47) 27.12.2017	(97) EP 2237539	(47) 27.12.2017
(97) EP 1610588	(47) 27.12.2017	(97) EP 1984488	(47) 27.12.2017	(97) EP 2130934	(47) 27.12.2017	(97) EP 2237601	(47) 27.12.2017
(97) EP 1620707	(47) 27.12.2017	(97) EP 1984926	(47) 27.12.2017	(97) EP 2131944	(47) 27.12.2017	(97) EP 2239429	(47) 27.12.2017
(97) EP 1624562	(47) 27.12.2017	(97) EP 1997041	(47) 27.12.2017	(97) EP 2136078	(47) 27.12.2017	(97) EP 2239536	(47) 27.12.2017
(97) EP 1644063	(47) 27.12.2017	(97) EP 1998148	(47) 27.12.2017	(97) EP 2140079	(47) 27.12.2017	(97) EP 2239587	(47) 27.12.2017
(97) EP 1656568	(47) 27.12.2017	(97) EP 1999443	(47) 27.12.2017	(97) EP 2141808	(47) 27.12.2017	(97) EP 2239932	(47) 27.12.2017
(97) EP 1660161	(47) 27.12.2017	(97) EP 2001593	(47) 27.12.2017	(97) EP 2147389	(47) 27.12.2017	(97) EP 2242871	(47) 27.12.2017
(97) EP 1660272	(47) 27.12.2017	(97) EP 2005689	(47) 27.12.2017	(97) EP 2147765	(47) 27.12.2017	(97) EP 2244537	(47) 27.12.2017
(97) EP 1682927	(47) 27.12.2017	(97) EP 2021459	(47) 27.12.2017	(97) EP 2149713	(47) 27.12.2017	(97) EP 2244626	(47) 27.12.2017
(97) EP 1692498	(47) 27.12.2017	(97) EP 2026355	(47) 27.12.2017	(97) EP 2150894	(47) 27.12.2017	(97) EP 2247343	(47) 27.12.2017
(97) EP 1709756	(47) 27.12.2017	(97) EP 2026642	(47) 27.12.2017	(97) EP 2151258	(47) 27.12.2017	(97) EP 2247562	(47) 27.12.2017
(97) EP 1715802	(47) 27.12.2017	(97) EP 2026841	(47) 27.12.2017	(97) EP 2153705	(47) 27.12.2017	(97) EP 2248077	(47) 27.12.2017
(97) EP 1721145	(47) 27.12.2017	(97) EP 2027543	(47) 27.12.2017	(97) EP 2156202	(47) 27.12.2017	(97) EP 2249585	(47) 27.12.2017
(97) EP 1742694	(47) 27.12.2017	(97) EP 2029500	(47) 27.12.2017	(97) EP 2156298	(47) 27.12.2017	(97) EP 2249631	(47) 27.12.2017
(97) EP 1745493	(47) 27.12.2017	(97) EP 2033248	(47) 27.12.2017	(97) EP 2159373	(47) 27.12.2017	(97) EP 2250249	(47) 27.12.2017
(97) EP 1745677	(47) 27.12.2017	(97) EP 2038362	(47) 27.12.2017	(97) EP 2159726	(47) 27.12.2017	(97) EP 2250601	(47) 27.12.2017
(97) EP 1747071	(47) 27.12.2017	(97) EP 2039969	(47) 27.12.2017	(97) EP 2161004	(47) 27.12.2017	(97) EP 2250604	(47) 27.12.2017
(97) EP 1751934	(47) 27.12.2017	(97) EP 2040718	(47) 27.12.2017	(97) EP 2164705	(47) 27.12.2017	(97) EP 2251068	(47) 27.12.2017
(97) EP 1754001	(47) 27.12.2017	(97) EP 2041546	(47) 27.12.2017	(97) EP 2165039	(47) 27.12.2017	(97) EP 2251793	(47) 27.12.2017
(97) EP 1756204	(47) 27.12.2017	(97) EP 2046786	(47) 27.12.2017	(97) EP 2165486	(47) 27.12.2017	(97) EP 2252926	(47) 27.12.2017
(97) EP 1771002	(47) 27.12.2017	(97) EP 2047657	(47) 27.12.2017	(97) EP 2166888	(47) 27.12.2017	(97) EP 2253113	(47) 27.12.2017
(97) EP 1776687	(47) 27.12.2017	(97) EP 2047668	(47) 27.12.2017	(97) EP 2167148	(47) 27.12.2017	(97) EP 2255861	(47) 27.12.2017
(97) EP 1784986	(47) 27.12.2017	(97) EP 2049164	(47) 27.12.2017	(97) EP 2170279	(47) 27.12.2017	(97) EP 2255878	(47) 27.12.2017
(97) EP 1789989	(47) 27.12.2017	(97) EP 2049286	(47) 27.12.2017	(97) EP 2171996	(47) 27.12.2017	(97) EP 2257748	(47) 27.12.2017
(97) EP 1793357	(47) 27.12.2017	(97) EP 2050007	(47) 27.12.2017	(97) EP 2172778	(47) 27.12.2017	(97) EP 2259055	(47) 27.12.2017
(97) EP 1794429	(47) 27.12.2017	(97) EP 2053816	(47) 27.12.2017	(97) EP 2173241	(47) 27.12.2017	(97) EP 2259505	(47) 27.12.2017
(97) EP 1801481	(47) 27.12.2017	(97) EP 2055016	(47) 27.12.2017	(97) EP 2173953	(47) 27.12.2017	(97) EP 2260588	(47) 27.12.2017
(97) EP 1801938	(47) 27.12.2017	(97) EP 2056104	(47) 27.12.2017	(97) EP 2174899	(47) 27.12.2017	(97) EP 2260936	(47) 27.12.2017
(97) EP 1817567	(47) 27.12.2017	(97) EP 2059376	(47) 27.12.2017	(97) EP 2176164	(47) 27.12.2017	(97) EP 2261295	(47) 27.12.2017
(97) EP 1839496	(47) 27.12.2017	(97) EP 2062136	(47) 27.12.2017	(97) EP 2176674	(47) 27.12.2017	(97) EP 2262012	(47) 27.12.2017
(97) EP 1841496	(47) 27.12.2017	(97) EP 2062395	(47) 27.12.2017	(97) EP 2177068	(47) 27.12.2017	(97) EP 2263250	(47) 27.12.2017
(97) EP 1842319	(47) 27.12.2017	(97) EP 2064114	(47) 27.12.2017	(97) EP 2182686	(47) 27.12.2017	(97) EP 2266129	(47) 27.12.2017
(97) EP 1844483	(47) 27.12.2017	(97) EP 2064336	(47) 27.12.2017	(97) EP 2183782	(47) 27.12.2017	(97) EP 2268235	(47) 27.12.2017
(97) EP 1848045	(47) 27.12.2017	(97) EP 2064360	(47) 27.12.2017	(97) EP 2184014	(47) 27.12.2017	(97) EP 2268292	(47) 27.12.2017
(97) EP 1849331	(47) 27.12.2017	(97) EP 2064932	(47) 27.12.2017	(97) EP 2186493	(47) 27.12.2017	(97) EP 2268750	(47) 27.12.2017
(97) EP 1854936	(47) 27.12.2017	(97) EP 2066721	(47) 27.12.2017	(97) EP 2190344	(47) 27.12.2017	(97) EP 2269503	(47) 27.12.2017
(97) EP 1856882	(47) 27.12.2017	(97) EP 2069954	(47) 27.12.2017	(97) EP 2194030	(47) 27.12.2017	(97) EP 2269621	(47) 27.12.2017
(97) EP 1858698	(47) 27.12.2017	(97) EP 2071770	(47) 27.12.2017	(97) EP 2194508	(47) 27.12.2017	(97) EP 2270879	(47) 27.12.2017
(97) EP 1868573	(47) 27.12.2017	(97) EP 2073350	(47) 27.12.2017	(97) EP 2194923	(47) 27.12.2017	(97) EP 2270906	(47) 27.12.2017
(97) EP 1869437	(47) 27.12.2017	(97) EP 2073752	(47) 27.12.2017	(97) EP 2196038	(47) 27.12.2017	(97) EP 2272990	(47) 27.12.2017
(97) EP 1874954	(47) 27.12.2017	(97) EP 2077767	(47) 27.12.2017	(97) EP 2198506	(47) 27.12.2017	(97) EP 2273306	(47) 27.12.2017
(97) EP 1875365	(47) 27.12.2017	(97) EP 2081427	(47) 27.12.2017	(97) EP 2198624	(47) 27.12.2017	(97) EP 2273614	(47) 27.12.2017
(97) EP 1886440	(47) 27.12.2017	(97) EP 2082457	(47) 27.12.2017	(97) EP 2203078	(47) 27.12.2017	(97) EP 2275394	(47) 27.12.2017
(97) EP 1887856	(47) 27.12.2017	(97) EP 2083901	(47) 27.12.2017	(97) EP 2203127	(47) 27.12.2017	(97) EP 2276805	(47) 27.12.2017
(97) EP 1888096	(47) 27.12.2017	(97) EP 2086423	(47) 27.12.2017	(97) EP 2204020	(47) 27.12.2017	(97) EP 2276815	(47) 27.12.2017
(97) EP 1891205	(47) 27.12.2017	(97) EP 2089163	(47) 27.12.2017	(97) EP 2204954	(47) 27.12.2017	(97) EP 2276988	(47) 27.12.2017
(97) EP 1891549	(47) 27.12.2017	(97) EP 2090086	(47) 27.12.2017	(97) EP 2205869	(47) 27.12.2017	(97) EP 2279485	(47) 27.12.2017
(97) EP 1893881	(47) 27.12.2017	(97) EP 2090604	(47) 27.12.2017	(97) EP 2206328	(47) 27.12.2017	(97) EP 2281013	(47) 27.12.2017
(97) EP 1905523	(47) 27.12.2017	(97) EP 2095559	(47) 27.12.2017	(97) EP 2206905	(47) 27.12.2017	(97) EP 2281099	(47) 27.12.2017
(97) EP 1914868	(47) 27.12.2017	(97) EP 2100569	(47) 27.12.2017	(97) EP 2208030	(47) 27.12.2017	(97) EP 2282493	(47) 27.12.2017
(97) EP 1917525	(47) 27.12.2017	(97) EP 2104573	(47) 27.12.2017	(97) EP 2208828	(47) 27.12.2017	(97) EP 2283143	(47) 27.12.2017
(97) EP 1919465	(47) 27.12.2017	(97) EP 2108676	(47) 27.12.2017	(97) EP 2208958	(47) 27.12.2017	(97) EP 2285883	(47) 27.12.2017
(97) EP 1934545	(47) 27.12.2017	(97) EP 2108756	(47) 27.12.2017	(97) EP 2211512	(47) 27.12.2017	(97) EP 2289051	(47) 27.12.2017
(97) EP 1937501	(47) 27.12.2017	(97) EP 2108758	(47) 27.12.2017	(97) EP 2215020	(47) 27.12.2017	(97) EP 2290332	(47) 27.12.2017
(97) EP 1941650	(47) 27.12.2017	(97) EP 2112052	(47) 27.12.2017	(97) EP 2215522	(47) 27.12.2017	(97) EP 2290424	(47) 27.12.2017

(97) EP 3112591	(47) 27.12.2017	(97) EP 3122047	(47) 27.12.2017	(97) EP 3133454	(47) 27.12.2017	(97) EP 3168819	(47) 27.12.2017
(97) EP 3112743	(47) 27.12.2017	(97) EP 3122166	(47) 27.12.2017	(97) EP 3133592	(47) 27.12.2017	(97) EP 3170260	(47) 27.12.2017
(97) EP 3113453	(47) 27.12.2017	(97) EP 3122834	(47) 27.12.2017	(97) EP 3133670	(47) 27.12.2017	(97) EP 3170286	(47) 27.12.2017
(97) EP 3113910	(47) 27.12.2017	(97) EP 3123234	(47) 27.12.2017	(97) EP 3135913	(47) 27.12.2017	(97) EP 3170320	(47) 27.12.2017
(97) EP 3114816	(47) 27.12.2017	(97) EP 3123692	(47) 27.12.2017	(97) EP 3136383	(47) 27.12.2017	(97) EP 3170602	(47) 27.12.2017
(97) EP 3114817	(47) 27.12.2017	(97) EP 3123816	(47) 27.12.2017	(97) EP 3136927	(47) 27.12.2017	(97) EP 3171068	(47) 27.12.2017
(97) EP 3114857	(47) 27.12.2017	(97) EP 3124246	(47) 27.12.2017	(97) EP 3137567	(47) 27.12.2017	(97) EP 3171366	(47) 27.12.2017
(97) EP 3115115	(47) 27.12.2017	(97) EP 3124250	(47) 27.12.2017	(97) EP 3138697	(47) 27.12.2017	(97) EP 3171404	(47) 27.12.2017
(97) EP 3115405	(47) 27.12.2017	(97) EP 3124702	(47) 27.12.2017	(97) EP 3144238	(47) 27.12.2017	(97) EP 3172417	(47) 27.12.2017
(97) EP 3115768	(47) 27.12.2017	(97) EP 3126220	(47) 27.12.2017	(97) EP 3144641	(47) 27.12.2017	(97) EP 3175458	(47) 27.12.2017
(97) EP 3116419	(47) 27.12.2017	(97) EP 3126651	(47) 27.12.2017	(97) EP 3147410	(47) 27.12.2017	(97) EP 3177889	(47) 27.12.2017
(97) EP 3116461	(47) 27.12.2017	(97) EP 3126776	(47) 27.12.2017	(97) EP 3150643	(47) 27.12.2017	(97) EP 3180005	(47) 27.12.2017
(97) EP 3117167	(47) 27.12.2017	(97) EP 3127267	(47) 27.12.2017	(97) EP 3155300	(47) 27.12.2017	(97) EP 3180274	(47) 27.12.2017
(97) EP 3117445	(47) 27.12.2017	(97) EP 3128121	(47) 27.12.2017	(97) EP 3155875	(47) 27.12.2017	(97) EP 3180275	(47) 27.12.2017
(97) EP 3118503	(47) 27.12.2017	(97) EP 3130222	(47) 27.12.2017	(97) EP 3156671	(47) 27.12.2017	(97) EP 3180513	(47) 27.12.2017
(97) EP 3118642	(47) 27.12.2017	(97) EP 3130503	(47) 27.12.2017	(97) EP 3157181	(47) 27.12.2017	(97) EP 3185953	(47) 27.12.2017
(97) EP 3119825	(47) 27.12.2017	(97) EP 3130896	(47) 27.12.2017	(97) EP 3157368	(47) 27.12.2017	(97) EP 3187008	(47) 27.12.2017
(97) EP 3120290	(47) 27.12.2017	(97) EP 3131161	(47) 27.12.2017	(97) EP 3158191	(47) 27.12.2017	(97) EP 3187424	(47) 27.12.2017
(97) EP 3120640	(47) 27.12.2017	(97) EP 3131523	(47) 27.12.2017	(97) EP 3158333	(47) 27.12.2017	(97) EP 3190026	(47) 27.12.2017
(97) EP 3120819	(47) 27.12.2017	(97) EP 3131770	(47) 27.12.2017	(97) EP 3162735	(47) 27.12.2017	(97) EP 3193561	(47) 27.12.2017
(97) EP 3121150	(47) 27.12.2017	(97) EP 3132582	(47) 27.12.2017	(97) EP 3165729	(47) 27.12.2017	(97) EP 3200600	(47) 27.12.2017
(97) EP 3121212	(47) 27.12.2017	(97) EP 3132688	(47) 27.12.2017	(97) EP 3168682	(47) 27.12.2017	(97) EP 3209990	(47) 27.12.2017
(97) EP 3121553	(47) 27.12.2017	(97) EP 3132875	(47) 27.12.2017	(97) EP 3168814	(47) 27.12.2017		

Evropské patenty zachované v pozměněném nebo omezeném znění

V této části jsou uvedeny evropské patenty s účinky pro Českou republiku, které byly Evropským úřadem podle článku 102 Úmluvy o udělování evropských patentů zachovány v omezeném znění podle čl. 105a - 105c EPC 2000, nebo v pozměněném znění (§ 35f zákona č. 527/1990 Sb., v platném znění).

(97)	Datum oznámení o zachování patentu	(97)	Datum oznámení o zachování patentu
EP 1731010	27.12.2017	EP 2567682	27.12.2017

Evropské patenty zrušené Evropským patentovým úřadem

Následující evropské patenty udělené Evropským patentovým úřadem s účinky pro Českou republiku byly zrušeny Evropským patentovým úřadem podle článku 102 Úmluvy o udělování evropských patentů (§ 35f odst 2 zákona č. 527/1990 Sb., v platném znění).

(97) EP 1523541	(97) EP 1656388	(97) EP 1999170
(97) EP 1586427	(97) EP 1774465	(97) EP 2292219

FG4Q

Zapsané průmyslové vzory - přehled podle čísel zápisu

V období uzávěrky tohoto čísla Věstníku zapsal Úřad průmyslového vlastnictví tyto průmyslové vzory:

(11) (51)
37150 10-05

FG4Q

Zapsané průmyslové vzory - přehled podle tříd

(51) **10-05**
(11) 37150
(21) 2017-40940
(22) 10.05.2017
(15) 27.12.2017
(54) **Jednotka pro měření radiace**
(28) 1
(73) NUVIA a.s., Třebíč - Nové Dvory, CZ
(72) Hanák Vítězslav Ing., Brno, CZ

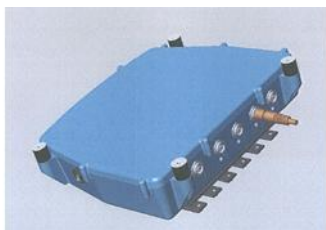

1.1



1.2

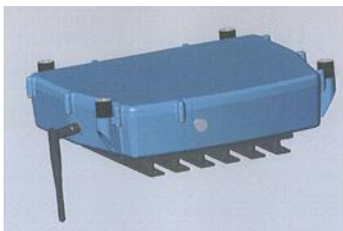

1.3



1.4



1.5

Seznam vlastníků zapsaných průmyslových vzorů

(73)	(11)	(51)
NUVIA a.s., Třebíč - Nové Dvory, CZ	37150	10-05

Úřední rozhodnutí a oznámení

MK1K

Zániky užitných vzorů uplynutím doby platnosti

(11)	(21)	(51)		(11)	(21)	(51)	
18356	2007-19532	A61G 15/04	(2006.01)	25731	2013-28070	A63B 71/06	(2006.01)
18357	2007-19533	A61G 15/12	(2006.01)	25760	2013-28054	F03B 5/00	(2006.01)
18468	2007-19531	A47G 23/02	(2006.01)	25791	2013-28066	B01J 20/20	(2006.01)
21184	2010-22860	A47C 17/04	(2006.01)	25804	2013-28056	B01F 7/18	(2006.01)
21199	2010-22836	F24J 2/42	(2006.01)	25871	2013-28047	E04B 1/16	(2006.01)
21329	2010-22841	A47D 1/04	(2006.01)	25985	2013-28062	B61D 15/00	(2006.01)
21348	2010-22856	G06F 17/30	(2006.01)	26069	2013-28064	E04C 3/30	(2006.01)
21877	2010-22850	B65D 3/24	(2006.01)	26399	2013-28077	A47B 3/00	(2006.01)
22871	2010-22857	B65G 39/09	(2006.01)	26434	2013-28071	G01J 1/04	(2006.01)
25688	2013-28076	A47G 1/17	(2006.01)	26435	2013-28072	A44C 15/00	(2006.01)
25727	2013-28046	C07F 15/02	(2006.01)	26440	2013-28075	H04M 3/493	(2006.01)
25728	2013-28052	A61B 5/01	(2006.01)	26525	2013-28053	C04B 35/01	(2006.01)
25730	2013-28065	A63G 31/14	(2006.01)	28485	2015-31007	G06Q 50/28	(2012.01)

MK4Q

Zániky práva ze zapsaných průmyslových vzorů uplynutím doby ochrany

(11)	(21)	Int.Cl/(51)		(11)	(21)	Int.Cl/(51)
31272	2002-34004	7/02-04		35493	2012-39106	9/19-04
31298	2002-34010	7/23-01		35840	2012-39110	9/06-05
34236	2007-37108	8/15-02		35852	2012-39111	9/06-01
35400	2012-39105	9/11-02				

ND1K

První prodloužení doby platnosti užitných vzorů

(51) B01D 61/16	(2006.01)	(51) E01B 7/00	(2006.01)
(11) 26177		E01B 7/22	(2006.01)
(21) 2013-28049		E01B 26/00	(2006.01)
(22) 10.06.2013		E01B 2/00	(2006.01)
(73) MemBrain s.r.o., Stráž pod Ralskem, CZ		(11) 26484	
(54) Mikrofiltrační jednotka pro potravinářský průmysl s čerpadlem umožňujícím reverzaci a s flexibilním oběžným kolem		(21) 2013-28679	
		(22) 29.10.2013	
		(73) Vysoké učení technické v Brně, Brno, CZ	
(51) B01D 61/42	(2006.01)	(54) Uspořádání podpražcových podložek u železničních výhybek tvaru 1:18,5-1200-l s přechodovou oblastí ve výhybce	
(11) 26231			
(21) 2013-28050		(51) E01B 7/00	(2006.01)
(22) 10.06.2013		E01B 7/22	(2006.01)
(73) MemBrain s.r.o., Stráž pod Ralskem, CZ		E01B 26/00	(2006.01)
(54) Elektrodialyzační jednotka pro potravinářský průmysl s čerpadly s flexibilním oběžným kolem		E01B 2/00	(2006.01)
		(11) 26485	
(51) F02B 19/02	(2006.01)	(21) 2013-28680	
(11) 26425		(22) 29.10.2013	
(21) 2013-28997		(73) Vysoké učení technické v Brně, Brno, CZ	
(22) 20.12.2013		(54) Uspořádání podpražcových podložek u železničních výhybek tvaru 1:14-760 s přechodovou oblastí ve výhybce	
(73) Píkl Martin, Praha, CZ			
(54) Zážehový spalovací motor s rozděleným kompresním prostorem		(51) E01B 7/00	(2006.01)
		E01B 7/22	(2006.01)
		E01B 26/00	(2006.01)
		E01B 2/00	(2006.01)
		(11) 26486	
		(21) 2013-28681	
		(22) 29.10.2013	
		(73) Vysoké učení technické v Brně, Brno, CZ	
		(54) Uspořádání podpražcových podložek u železničních výhybek tvaru 1:12-500-I s přechodovou oblastí před žlabovými pražci	

- | | |
|---|---|
| (51) E01B 7/00 (2006.01) | (51) F03D 9/00 (2006.01) |
| E01B 7/22 (2006.01) | F03D 7/00 (2006.01) |
| E01B 26/00 (2006.01) | F03D 11/00 (2006.01) |
| E01B 2/00 (2006.01) | H05B 1/02 (2006.01) |
| (11) 26487 | H02J 3/00 (2006.01) |
| (21) 2013-28682 | F03D 9/20 (2016.01) |
| (22) 29.10.2013 | F03D 9/45 (2016.01) |
| (73) Vysoké učení technické v Brně, Brno, CZ | (11) 26623 |
| (54) Uspořádání podpražcových podložek u železničních výhybek tvaru 1:18,5-1200-l s přechodovou oblastí před žlabovými pražci | (21) 2013-28803 |
| (51) E01B 7/00 (2006.01) | (22) 21.11.2013 |
| E01B 7/22 (2006.01) | (73) ECOENERGY Liberec, s.r.o., Liberec - Staré město, CZ |
| E01B 26/00 (2006.01) | (54) Zařízení pro využití obnovitelných zdrojů, především u domů s více bytovými jednotkami |
| E01B 2/00 (2006.01) | (51) G09F 15/00 (2006.01) |
| (11) 26488 | (11) 26626 |
| (21) 2013-28683 | (21) 2013-28845 |
| (22) 29.10.2013 | (22) 28.11.2013 |
| (73) Vysoké učení technické v Brně, Brno, CZ | (73) Kadlec Juraj Ing. arch., Brno - Veverčí, CZ |
| (54) Uspořádání podpražcových podložek u železničních výhybek tvaru 1:14-760 s přechodovou oblastí před žlabovými pražci | (54) Nosič obrazového útvaru se základovým tělesem pro uložení na podložku |
| (51) E21D 11/28 (2006.01) | (51) F28D 3/04 (2006.01) |
| E21D 11/18 (2006.01) | (11) 26629 |
| (11) 26491 | (21) 2013-28868 |
| (21) 2013-28911 | (22) 03.12.2013 |
| (22) 11.12.2013 | (73) Sakal Ivan, Týn nad Vltavou, CZ |
| (73) MADAC STEEL s.r.o., Praha 2, Nové Město, CZ | (54) Koupelnový deskový výměník |
| (54) Trubková tvarovaná rozpínka důlní obloukové výztuže | (51) G01V 8/00 (2006.01) |
| (51) E21D 11/28 (2006.01) | G02B 26/10 (2006.01) |
| E21D 11/18 (2006.01) | (11) 26636 |
| (11) 26493 | (21) 2013-28935 |
| (21) 2013-28941 | (22) 13.12.2013 |
| (22) 16.12.2013 | (73) SAFIBRA s.r.o., Říčany, CZ |
| (73) MADAC STEEL s.r.o., Praha 2, Nové Město, CZ | (54) Vicekanálová měřicí jednotka pro vzdálené měření deformací |
| (54) Trubková tvarovaná rozpínka důlní obloukové výztuže | (51) B60B 35/00 (2006.01) |
| (51) D06M 10/02 (2006.01) | B61F 13/00 (2006.01) |
| H05H 1/00 (2006.01) | B61F 15/20 (2006.01) |
| (11) 26514 | (11) 26638 |
| (21) 2013-28996 | (21) 2013-28965 |
| (22) 20.12.2013 | (22) 19.12.2013 |
| (73) MASARYKOVA UNIVERZITA, Brno, CZ | (73) PLASMAMETAL, spol. s r.o., Brno, CZ |
| (54) Zařízení pro povrchovou plazmovou úpravu umělých a přírodních vláken | (54) Náprava kolejových vozidel s vysoce odolnými funkčními plochami |
| (51) D05B 69/30 (2006.01) | (51) B60R 25/06 (2006.01) |
| D05B 55/14 (2006.01) | B60R 25/04 (2013.01) |
| D05B 57/30 (2006.01) | (11) 26823 |
| (11) 26538 | (21) 2014-29247 |
| (21) 2013-28643 | (22) 19.02.2014 |
| (22) 21.10.2013 | (73) CONSTRUCT A&D, a.s., Velké Meziříčí, CZ |
| (73) AMF Reece CR, s.r.o., Prostějov - Vrahovice, CZ | (54) Zámek mechanismu řazení |
| (54) Zařízení k synchronizaci vzájemného pohybu jehelní tyče a chapače šicího stroje | (51) F04D 29/38 (2006.01) |
| (51) D05B 3/22 (2006.01) | F04D 29/32 (2006.01) |
| (11) 26539 | F04D 25/08 (2006.01) |
| (21) 2013-28644 | (11) 26837 |
| (22) 21.10.2013 | (21) 2013-28856 |
| (73) AMF Reece CR, s.r.o., Prostějov - Vrahovice, CZ | (22) 29.11.2013 |
| (54) Držák našívání knoflíku | (73) FANS, a.s., Praha, CZ |
| (51) A62B 17/00 (2006.01) | (54) Oběžné kolo axiálního ventilátoru |
| A41D 27/04 (2006.01) | (51) F23N 1/02 (2006.01) |
| A41D 31/00 (2006.01) | F23N 3/08 (2006.01) |
| A41D 13/00 (2006.01) | B60H 1/22 (2006.01) |
| G21F 3/02 (2006.01) | (11) 26866 |
| (11) 26603 | (21) 2013-28933 |
| (21) 2014-29235 | (22) 13.12.2013 |
| (22) 17.02.2014 | (73) České vysoké učení technické v Praze, Fakulta strojní, Centrum kompetence automobilového průmyslu Josefa Božka, Praha, CZ |
| (73) DISTING s.r.o., Dukovany, CZ | (54) Zařízení pro diagnostiku tlakové ztráty ústrojí pro přívod spalovacího vzduchu do spalovací komory topení pro motorová vozidla |
| (54) Ochranný oblek | |

- | | |
|--|--|
| (51) F23N 1/02 (2006.01) | (51) A61B 17/56 (2006.01) |
| F23N 3/08 (2006.01) | A61B 17/68 (2006.01) |
| B60H 1/22 (2006.01) | (11) 27043 |
| (11) 26867 | (21) 2013-28920 |
| (21) 2013-28934 | (22) 12.12.2013 |
| (22) 13.12.2013 | (73) ProSpon, spol. s r. o., Kladno, CZ |
| (73) České vysoké učení technické v Praze, Fakulta strojní, Centrum kompetence automobilového průmyslu Josefa Božka, Praha, CZ | (54) Zevní fixátor |
| (54) Zařízení pro diagnostiku znečištění ústrojí pro přívod spalovacího vzduchu, spalovací komory a hořáku topení pro motorová vozidla | (51) E01C 7/26 (2006.01) |
| (51) A45F 3/14 (2006.01) | (11) 27095 |
| (11) 26912 | (21) 2014-29049 |
| (21) 2013-28869 | (22) 08.01.2014 |
| (22) 03.12.2013 | (73) CONSULTTEST s.r.o., Brno, CZ |
| (73) Novota Lubor, Liberec, CZ | G ASFALT s.r.o., Brno, CZ |
| (54) Přídavný popruh k popruhovému vazbě modulárního lehkého nosného vybavení | Vysoké učení technické v Brně, Fakulta stavební, Brno, CZ |
| (51) F28D 21/00 (2006.01) | (54) Protihluková asfaltová směs |
| (11) 26913 | (51) A47L 15/00 (2006.01) |
| (21) 2013-28993 | (11) 27129 |
| (22) 20.12.2013 | (21) 2013-28945 |
| (73) Česká zemědělská univerzita v Praze, Praha - Suchdol, CZ | (22) 16.12.2013 |
| (54) Úprava uložení horizontálního zemního tepelného výměníku | (73) Rejnart Jiří Ing., Liberec 19, CZ |
| (51) A23L 1/08 (2006.01) | (54) Oplachová a mycí nádoba pro gastronomické účely |
| A23L 1/06 (2006.01) | (51) C12G 1/00 (2006.01) |
| A23L 21/25 (2016.01) | (11) 27143 |
| A23L 21/10 (2016.01) | (21) 2014-29265 |
| (11) 26922 | (22) 24.02.2014 |
| (21) 2014-29254 | (73) Marcincák Petr Ing., Mikulov, CZ |
| (22) 20.02.2014 | (54) Levandulové víno |
| (73) MADAMI s.r.o., Dašice, CZ | (51) B32B 5/00 (2006.01) |
| (54) Medová směs | B82B 1/00 (2006.01) |
| (51) A23L 1/08 (2006.01) | B24D 3/34 (2006.01) |
| A61K 36/9068 (2006.01) | (11) 27192 |
| A23L 1/06 (2006.01) | (21) 2013-28918 |
| A23L 21/25 (2016.01) | (22) 12.12.2013 |
| A23L 21/10 (2016.01) | (73) Technická univerzita v Liberci, Liberec 1, CZ |
| (11) 26923 | POLPUR, spol. s.r.o., Turnov, CZ |
| (21) 2014-29255 | (54) Vrstvený materiál/textilie pro leštění tvrdých povrchů |
| (22) 20.02.2014 | (51) D05B 27/00 (2006.01) |
| (73) MADAMI s.r.o., Dašice, CZ | D05B 21/00 (2006.01) |
| (54) Potravinářský výrobek na bázi medu | (11) 27230 |
| (51) E01C 7/26 (2006.01) | (21) 2014-29520 |
| (11) 26987 | (22) 30.04.2014 |
| (21) 2013-28923 | (73) ANITA B s.r.o., Boskovice, CZ |
| (22) 12.12.2013 | (54) Zařízení k posouvání šitého díla |
| (73) Vysoké učení technické v Brně, Brno, CZ | (51) B60K 6/20 (2007.10) |
| Skanska a.s., Praha 8, Karlín, CZ | (11) 27254 |
| (54) Asfaltová směs se zvýšenou odolností proti šíření trhlin | (21) 2013-28876 |
| (51) E01B 13/00 (2006.01) | (22) 25.11.2013 |
| (11) 26994 | (73) Mareš Jiří, Dobříš, CZ |
| (21) 2014-29205 | (54) Hybridní motor |
| (22) 10.02.2014 | (51) E04B 7/02 (2006.01) |
| (73) Chládek a Tintěra, Pardubice a.s., Pardubice, CZ | (11) 27272 |
| (54) Pražcová kotva a kotevní dílec | (21) 2014-29059 |
| (51) H05K 9/00 (2006.01) | (22) 10.01.2014 |
| H01Q 17/00 (2006.01) | (73) Holub Karel, Praha 10, CZ |
| (11) 27020 | (54) Nadkroevní tepelné izolace šikmých střech staveb pomocí stříkané polyuretanové pěny |
| (21) 2014-29120 | (51) C25B 1/04 (2006.01) |
| (22) 22.01.2014 | C25B 13/04 (2006.01) |
| (73) Univerzita Tomáše Bati ve Zlíně, Zlín, CZ | (11) 27353 |
| (54) Širokofrekvenční absorber elektromagnetického záření | (21) 2014-29039 |
| (51) A61B 17/56 (2006.01) | (22) 02.01.2014 |
| A61B 17/68 (2006.01) | (73) Vysoká škola chemicko-technologická v Praze, Praha 6- Dejvice, CZ |
| (11) 27043 | (54) Složení suspenze pro modifikaci povrchu YSZ membrány pro vysokoteplotní elektrolyzu |
| (21) 2013-28920 | |
| (22) 12.12.2013 | |
| (73) ProSpon, spol. s r. o., Kladno, CZ | |
| (54) Zevní fixátor | |
| (51) E01C 7/26 (2006.01) | |
| (11) 27095 | |
| (21) 2014-29049 | |
| (22) 08.01.2014 | |
| (73) CONSULTTEST s.r.o., Brno, CZ | |
| G ASFALT s.r.o., Brno, CZ | |
| Vysoké učení technické v Brně, Fakulta stavební, Brno, CZ | |
| (54) Protihluková asfaltová směs | |
| (51) A47L 15/00 (2006.01) | |
| (11) 27129 | |
| (21) 2013-28945 | |
| (22) 16.12.2013 | |
| (73) Rejnart Jiří Ing., Liberec 19, CZ | |
| (54) Oplachová a mycí nádoba pro gastronomické účely | |
| (51) C12G 1/00 (2006.01) | |
| (11) 27143 | |
| (21) 2014-29265 | |
| (22) 24.02.2014 | |
| (73) Marcincák Petr Ing., Mikulov, CZ | |
| (54) Levandulové víno | |
| (51) B32B 5/00 (2006.01) | |
| B82B 1/00 (2006.01) | |
| B24D 3/34 (2006.01) | |
| (11) 27192 | |
| (21) 2013-28918 | |
| (22) 12.12.2013 | |
| (73) Technická univerzita v Liberci, Liberec 1, CZ | |
| POLPUR, spol. s.r.o., Turnov, CZ | |
| (54) Vrstvený materiál/textilie pro leštění tvrdých povrchů | |
| (51) D05B 27/00 (2006.01) | |
| D05B 21/00 (2006.01) | |
| (11) 27230 | |
| (21) 2014-29520 | |
| (22) 30.04.2014 | |
| (73) ANITA B s.r.o., Boskovice, CZ | |
| (54) Zařízení k posouvání šitého díla | |
| (51) B60K 6/20 (2007.10) | |
| (11) 27254 | |
| (21) 2013-28876 | |
| (22) 25.11.2013 | |
| (73) Mareš Jiří, Dobříš, CZ | |
| (54) Hybridní motor | |
| (51) E04B 7/02 (2006.01) | |
| (11) 27272 | |
| (21) 2014-29059 | |
| (22) 10.01.2014 | |
| (73) Holub Karel, Praha 10, CZ | |
| (54) Nadkroevní tepelné izolace šikmých střech staveb pomocí stříkané polyuretanové pěny | |
| (51) C25B 1/04 (2006.01) | |
| C25B 13/04 (2006.01) | |
| (11) 27353 | |
| (21) 2014-29039 | |
| (22) 02.01.2014 | |
| (73) Vysoká škola chemicko-technologická v Praze, Praha 6- Dejvice, CZ | |
| (54) Složení suspenze pro modifikaci povrchu YSZ membrány pro vysokoteplotní elektrolyzu | |

- | | | | |
|--|-----------|---|-----------|
| (51) B65D 1/12 | (2006.01) | (51) H01S 3/067 | (2006.01) |
| B65D 5/00 | (2006.01) | H01S 3/094 | (2006.01) |
| B65D 41/00 | (2006.01) | (11) 28064 | |
| B65D 85/00 | (2006.01) | (21) 2014-30429 | |
| A61J 1/20 | (2006.01) | (22) 12.12.2014 | |
| (11) 27614 | | (73) Ústav fotoniky a elektroniky AV ČR, v. v. i., Praha 8- Kobylysy, CZ | |
| (21) 2013-28988 | | SQS Vláknová optika, a.s., Nová Paka, CZ | |
| (22) 19.12.2013 | | (54) Přizpůsobovací člen profilu pole signálové větve slučovačů signálu a | |
| (73) Kašpar Martin, Praha 4, CZ | | čerpání, slučovač a optické zařízení | |
| (54) Produktový balík pro sport a zábavu | | | |
| (51) F24F 3/16 | (2006.01) | (51) D21H 17/67 | (2006.01) |
| (11) 27710 | | D21H 17/05 | (2006.01) |
| (21) 2014-29437 | | B32B 23/06 | (2006.01) |
| (22) 09.04.2014 | | B32B 23/18 | (2006.01) |
| (73) NUTRISTAMINA s.r.o., Ostrava, Vítkovice, CZ | | D21H 17/28 | (2006.01) |
| (54) Separátor částic z plynného média, zejména prachu ze vzduchu | | (11) 29098 | |
| | | (21) 2014-30459 | |
| (51) G01N 23/02 | (2006.01) | (22) 17.12.2014 | |
| G01J 3/28 | (2006.01) | (73) Univerzita Palackého v Olomouci, Olomouc, CZ | |
| G01T 1/16 | (2006.01) | (54) Kompozitní planární materiál na bázi celulózy | |
| (11) 27768 | | | |
| (21) 2014-30191 | | (51) E04B 1/84 | (2006.01) |
| (22) 31.10.2014 | | E04C 1/41 | (2006.01) |
| (73) VF, a.s., Černá Hora, CZ | | (11) 30690 | |
| (54) Spektrometrický systém pro detekci gama záření | | (21) 2016-33185 | |
| | | (22) 20.11.2012 | |
| (51) G01N 23/02 | (2006.01) | (73) BETONOVÉ STAVBY-GROUP s.r.o., Klatovy, CZ | |
| G01J 3/28 | (2006.01) | (54) Akustická tvárnice | |
| G01T 1/16 | (2006.01) | | |
| (11) 27769 | | (51) A45D 24/02 | (2006.01) |
| (21) 2014-30192 | | A45D 24/30 | (2006.01) |
| (22) 31.10.2014 | | (11) 31020 | |
| (73) VF, a.s., Černá Hora, CZ | | (21) 2016-32584 | |
| (54) Systém pro detekci jaderného záření, zejména při letištním tranzitu | | (22) 19.12.2013 | |
| | | (73) Burchakchi Jorge Reinaldo, Buenos Aires, AR | |
| (51) G01N 19/04 | (2006.01) | Sanz Juan Martín, Buenos Aires, AR | |
| (11) 27777 | | (54) Hřeben pro odstraňování vší | |
| (21) 2014-30316 | | | |
| (22) 20.12.2013 | | | |
| (73) Fyzikální ústav AV ČR, v.v.i., Praha 8- Libeň, CZ | | | |
| (54) Zařízení k provádění hodnocení adheze funkční vrstvy | | | |

ND1K

Druhé prodloužení doby platnosti užitečných vzorů

- | | | | |
|--|-----------|---|-----------|
| (51) A23L 1/305 | (2006.01) | (51) C02F 1/28 | (2006.01) |
| A23L 33/175 | (2016.01) | B01J 20/10 | (2006.01) |
| (11) 21778 | | B01J 20/06 | (2006.01) |
| (21) 2010-23699 | | B01D 24/02 | (2006.01) |
| (22) 23.12.2010 | | (11) 21918 | |
| (73) Jakubková Dita Ing., Říčany, CZ | | (21) 2011-23871 | |
| (54) Potravinový doplněk | | (22) 31.01.2011 | |
| | | (73) CINIS spol. s r. o., Údlice, CZ | |
| (51) A61C 8/00 | (2006.01) | (54) Aerační struskový filtr s přerušovaným provozem pro dočišťování | |
| (11) 21892 | | městských odpadních vod | |
| (21) 2010-23668 | | | |
| (22) 21.12.2010 | | (51) C02F 1/28 | (2006.01) |
| (73) Masarykova univerzita, Brno, CZ | | B01J 20/10 | (2006.01) |
| UJP PRAHA a.s., Praha-Zbraslav, CZ | | B01J 20/06 | (2006.01) |
| HVM PLASMA, spol. s.r.o., Praha, CZ | | (11) 21919 | |
| (54) Dentální implantát z β-titanové slitiny | | (21) 2011-23873 | |
| | | (22) 31.01.2011 | |
| (51) A61C 8/00 | (2006.01) | (73) CINIS spol. s r. o., Údlice, CZ | |
| (11) 21893 | | (54) Sorbent pro zneškodňování nerozpuštěných anorganických a organických | |
| (21) 2010-23669 | | látek ve vodném prostředí | |
| (22) 21.12.2010 | | | |
| (73) Masarykova univerzita, Brno, CZ | | | |
| UJP PRAHA a.s., Praha-Zbraslav, CZ | | | |
| HVM PLASMA, spol. s.r.o., Praha, CZ | | | |
| (54) Dentální implantát z β-titanové slitiny | | | |

- | | |
|---|---|
| (51) A23L 1/30 (2006.01) | (51) F24F 3/16 (2006.01) |
| A23L 1/304 (2006.01) | (11) 22121 |
| A23L 1/325 (2006.01) | (21) 2011-23785 |
| A23D 9/00 (2006.01) | (22) 12.01.2011 |
| A23L 33/12 (2016.01) | (73) Clean-air s.r.o., Jablonec nad Nisou, CZ |
| A23L 33/16 (2016.01) | (54) Filtroventilační jednotka s grafickým LCD displejem |
| (11) 21969 | (51) F41C 33/02 (2006.01) |
| (21) 2011-23818 | F41C 33/00 (2006.01) |
| (22) 21.01.2011 | (11) 22154 |
| (73) Zima Jozef PharmDr., Nitra, SK | (21) 2010-23666 |
| (54) Výživová podpůrná složka pro lidskou výživu | (22) 20.12.2010 |
| (51) C02F 1/28 (2006.01) | (73) Novota Štefan RNDr., Liberec, CZ |
| B01J 20/02 (2006.01) | Novota Lubor, Liberec, CZ |
| B01J 20/26 (2006.01) | Polák Jiří RNDr., Rožnov pod Radhoštěm, CZ |
| (11) 21971 | (54) Stavitelné pouzdro na zbraň, vybavenou doplňkem |
| (21) 2011-23872 | (51) A62B 15/00 (2006.01) |
| (22) 31.01.2011 | A41D 13/00 (2006.01) |
| (73) CINIS spol. s r. o., Údlice, CZ | (11) 22160 |
| (54) Sorbent pro zneškodňování nepolárních extrahovatelných látek ve vodném prostředí a zařízení pro uložení sorbentu | (21) 2011-23829 |
| (51) E01C 3/00 (2006.01) | (22) 24.01.2011 |
| E01C 7/04 (2006.01) | (73) Clean-air s.r.o., Jablonec nad Nisou, CZ |
| E01C 5/02 (2006.01) | (54) Filtroventilační jednotka s průchodkou do oděvu |
| B01D 39/06 (2006.01) | (51) E01F 15/04 (2006.01) |
| B01D 24/02 (2006.01) | C21D 7/02 (2006.01) |
| B01D 15/20 (2006.01) | (11) 22246 |
| C02F 1/28 (2006.01) | (21) 2011-24055 |
| C02F 101/20 (2006.01) | (22) 14.03.2011 |
| C02F 101/32 (2006.01) | (73) ArcelorMittal Ostrava a.s., Ostrava - Kunčice, CZ |
| C02F 103/44 (2006.01) | (54) Svodnice |
| (11) 22012 | (51) E01F 15/04 (2006.01) |
| (21) 2011-23874 | C21D 7/02 (2006.01) |
| (22) 31.01.2011 | (11) 22247 |
| (73) CINIS spol. s r. o., Údlice, CZ | (21) 2011-24056 |
| (54) Zařízení v tělese parkoviště, zabezpečující podzemní vody před kontaminací uhlovodíky | (22) 14.03.2011 |
| (51) H04W 24/08 (2009.01) | (73) ArcelorMittal Ostrava a.s., Ostrava - Kunčice, CZ |
| H04W 12/00 (2009.01) | (54) Jednostranné svodidlo |
| H04W 88/18 (2009.01) | (51) H02B 5/00 (2006.01) |
| (11) 22039 | H02B 7/00 (2006.01) |
| (21) 2010-23693 | B60M 1/00 (2006.01) |
| (22) 23.12.2010 | (11) 22331 |
| (73) Access IT, s.r.o., Česká Lípa - Dolní Libchava, CZ | (21) 2011-24278 |
| (54) Zařízení pro detekci nelegálního odposlechu v síti GSM a UMTS | (22) 02.05.2011 |
| (51) B60B 19/06 (2006.01) | (73) Elektrizace železnic Praha a. s., Praha, CZ |
| B60B 19/12 (2006.01) | (54) Mobilní měřična pro rozvod stejnosměrného proudu k napájení trakčního vedení |
| (11) 22086 | (51) B21J 13/10 (2006.01) |
| (21) 2010-23671 | (11) 22340 |
| (22) 21.12.2010 | (21) 2011-23809 |
| (73) SLEZSKÝ VÝZKUM s.r.o., Ostrava - Moravská Ostrava, CZ | (22) 18.01.2011 |
| Haladová Petra Ing., Horní Bludovice, CZ | (73) ŽĎAS, a.s., Žďár nad Sázavou, CZ |
| Jakubský Radek, Náchod, CZ | (54) Zařízení pro boční posuv nosníku kleští |
| (54) Všesměrové kolo se zvýšenou nosností | (51) F23G 5/027 (2006.01) |
| (51) B60B 7/20 (2006.01) | (11) 22609 |
| F16S 5/00 (2006.01) | (21) 2011-24294 |
| F16S 3/04 (2006.01) | (22) 06.05.2011 |
| (11) 22087 | (73) HEDVIGA GROUP, a.s., Frýdek, Frýdek-Místek, CZ |
| (21) 2010-23672 | (54) Zařízení na tepelný rozklad materiálů, zejména biomasy |
| (22) 21.12.2010 | |
| (73) SLEZSKÝ VÝZKUM s.r.o., Ostrava - Moravská Ostrava, CZ | |
| Haladová Petra Ing., Horní Bludovice, CZ | |
| Jakubský Radek, Náchod, CZ | |
| (54) Váleček všesměrového kola se zvýšenou nosností v prachotěsném provedení | |

- (51) **G01F 1/05** (2006.01)
G01P 5/07 (2006.01)
G01P 5/00 (2006.01)
G01P 3/486 (2006.01)
G06M 1/272 (2006.01)
G06M 1/27 (2006.01)
- (11) 22622
(21) 2010-23722
(22) 29.12.2010
(73) APATOR METRA s.r.o., Šumperk, CZ
(54) Optický snímač otáček měřicího zařízení, zejména vodoměru
- (51) **A63F 3/02** (2006.01)
(11) 22747
(21) 2011-23865
(22) 28.01.2011
(73) Mládek Ivan Ing., Dobřichovice, CZ
(54) Herní plán pro stolní hru a sada pro stolní hru, zejména pro stolní bojovou hru, s tímto herním plánem

- (51) **A62B 15/00** (2006.01)
(11) 23030
(21) 2011-23787
(22) 12.01.2011
(73) Clean-air s.r.o., Jablonec nad Nisou, CZ
(54) Samočinný uzávěr filtrověntilační jednotky
- (51) **G01N 33/44** (2006.01)
G01N 11/04 (2006.01)
G01N 11/00 (2006.01)
(11) 23388
(21) 2011-23769
(22) 07.01.2011
(73) Univerzita Tomáše Bati ve Zlíně, Zlín, CZ
(54) Stavebníková testovací vstříkovací forma

ND4Q

První obnovy doby ochrany průmyslových vzorů

- (51) 25-01
(11) 35777
(21) 2012-39304
(22) 28.11.2012
(54) Stavební tvárnice

- (51) 15-06
(11) 35810
(21) 2012-39345
(22) 20.12.2012
(54) Pracovní místo dopřádacího stroje a součást dopřádacího stroje

- (51) 25-01
(11) 35783
(21) 2012-39305
(22) 28.11.2012
(54) Stavební prvek

ND4Q

Druhé obnovy doby ochrany průmyslových vzorů

- (51) 20-03
(11) 34374
(21) 2007-37134
(22) 26.06.2007
(54) Reklamní nosič

ND4Q

Čtvrté obnovy doby ochrany průmyslových vzorů

- (51) 07-04
(11) 28012
(21) 1998-30632
(22) 12.01.1998
(54) Škrabka

- (51) 07-04
(11) 28013
(21) 1998-30633
(22) 12.01.1998
(54) Odšťavovač

QA9A

Nabídka licence

- (73) Vysoká škola báňská-Technická univerzita Ostrava, Ostrava-Poruba, CZ
(11) 307151
(54) Způsob míchání tekuté vsázky v zařízení pro anaerobní digesci

Zamítnuté a částečně zamítnuté přihlášky ochranných známek před zveřejněním

Kapitola obsahuje údaje o rozhodnutích o přihláškách ochranných známek, u kterých byly na základě provedeného věcného průzkumu shledány Úřadem důvody pro zamítnutí přihlášky ochranné známky podle ustanovení § 4 nebo 6 zákona č. 441/2003 Sb. Na základě toho Úřad vydal rozhodnutí o zamítnutí přihlášky podle ustanovení § 22 zákona č. 441/2003 Sb., a to pro celý seznam výrobků a služeb nebo pro jeho část. Údaje o výsledku rozhodnutí (zamítnutí přihlášky, částečné zamítnutí přihlášky) jsou uvedeny jako datum právní moci rozhodnutí/výsledek rozhodnutí.

(210) **O-521845**
(540)

Běžný účet TRADE

21.12.2017/NABYTÍ P.M. - ČÁSTEČNÉ ZAMÍTNUTÍ PŘIHLÁŠKY

(210) **O-525904**
(540)

MEFISTO

23.12.2017/NABYTÍ P.M. - ČÁSTEČNÉ ZAMÍTNUTÍ PŘIHLÁŠKY

(210) **O-530086**
(540)

CZECHOSLOVAK PREMIUM BRANDS

29.12.2017/NABYTÍ P.M. - ZAMÍTNUTÍ PŘIHLÁŠKY

(210) **O-530088**
(540)

Czechoslovak Premium Brands

28.12.2017/NABYTÍ P.M. - ZAMÍTNUTÍ PŘIHLÁŠKY

(210) **O-531177**
(540)

Ginkgo

21.12.2017/NABYTÍ P.M. - ZAMÍTNUTÍ PŘIHLÁŠKY

(210) **O-532868**
(540)

JAN KUBIŠ

22.12.2017/NABYTÍ P.M. - ZAMÍTNUTÍ PŘIHLÁŠKY

(210) **O-533392**
(540)

ČAS PRO VÁS

22.12.2017/NABYTÍ P.M. - ZAMÍTNUTÍ PŘIHLÁŠKY

(210) **O-534386**
(540)

SLEVYDNES.cz

28.12.2017/NABYTÍ P.M. - ZAMÍTNUTÍ PŘIHLÁŠKY

(210) **O-534682**
(540)

YES CHEF

22.12.2017/NABYTÍ P.M. - ČÁSTEČNÉ ZAMÍTNUTÍ PŘIHLÁŠKY

(210) **O-536288**
(540)

TA-PE-TY

15.12.2017/NABYTÍ P.M. - ZAMÍTNUTÍ PŘIHLÁŠKY

(210) **O-536660**
(540)

 **GECKO**

23.12.2017/NABYTÍ P.M. - ČÁSTEČNÉ ZAMÍTNUTÍ PŘIHLÁŠKY

(210) **O-537065**
(540)

Raw Crystal

23.12.2017/NABYTÍ P.M. - ZAMÍTNUTÍ PŘIHLÁŠKY

(210) **O-538324**
(540)



24.12.2017/NABYTÍ P.M. - ZAMÍTNUTÍ PŘIHLÁŠKY

(210) **O-538326**
(540)



24.12.2017/NABYTÍ P.M. - ZAMÍTNUTÍ PŘIHLÁŠKY

(210) **O-538790**
(540)

VEGAN GELATO

22.12.2017/NABYTÍ P.M. - ZAMÍTNUTÍ PŘIHLÁŠKY

(210) **O-538828**
(540)

I NA TO MÁME VŮNI

28.12.2017/NABYTÍ P.M. - ZAMÍTNUTÍ PŘIHLÁŠKY

(210) **O-539092**
(540)

PŮLMARATON

16.12.2017/NABYTÍ P.M. - ČÁSTEČNÉ ZAMÍTNUTÍ PŘIHLÁŠKY

(210) **O-539644**
(540)

D.Look

30.12.2017/NABYTÍ P.M. - ČÁSTEČNÉ ZAMÍTNUTÍ PŘIHLÁŠKY

(210) **O-540164**
(540)



22.12.2017/NABYTÍ P.M. - ČÁSTEČNÉ ZAMÍTNUTÍ PŘIHLÁŠKY

(210) **O-540306**
(540)



28.12.2017/NABYTÍ P.M. - ZAMÍTNUTÍ PŘIHLÁŠKY

(210) **O-540558**
(540)

abc

01.01.2018/NABYTÍ P.M. - ČÁSTEČNÉ ZAMÍTNUTÍ PŘIHLÁŠKY

Přehled zveřejněných přihlášek ochranných známek

Přihlášky ochranných známek, které byly na základě výsledků formálního a věcného průzkumu provedeného Úřadem shledány schopné zápisu do rejstříku ochranných známek, jsou obsaženy v této kapitole. Důležitou právní skutečností je, že zveřejněním přihlášky ochranné známky v této kapitole Věstníku (§ 23 zákona č. 441/2003 Sb.) začíná běžet zákonná tříměsíční lhůta pro podání námitek podle ustanovení § 25 zákona č. 441/2003 Sb.

Číselný přehled (210)											
O-525904	O-535934	O-539092	O-539547	O-540164	O-540223	O-540462	O-541588	O-541723	O-541724	O-541827	O-541838
O-541895	O-542026	O-542028	O-542417	O-542519	O-542520	O-542521	O-542522	O-542523	O-542794	O-542822	O-543204
O-543375	O-543376	O-543377	O-543379	O-543380	O-543445	O-543556	O-543604	O-543606	O-543641	O-543644	O-543645
O-543646	O-543691	O-543717	O-543748	O-543772	O-543781	O-543791	O-543805	O-543823	O-543827	O-543834	O-543959
O-543969	O-543970	O-543971	O-543972	O-544064	O-544381	O-544382	O-544384	O-544428	O-544429	O-544430	

Zveřejněné přihlášky ochranných známek

(210) **O-525904**
(220) 12.10.2015
(320) 12.10.2015
(511) 9, 14, 16, 21, 25
(540)

MEFISTO

(510) (9) elektronické publikace (s možností stažení), návštějí světelná nebo mechanická, neónové značení; (14) amulety (šperky), brože (šperky), hodinky, hodiny, klenoty, klíčenky (bižuterie), knoflíky (manžetové-), medaile, medailóny, přívěšky (šperky), mince, náhrdelníky, náramky (šperky), náušnice, prsteny, přívěšky (šperky), řetízky (šperky); (16) blahopřání, bloky (papírnické výrobky), časopisy-komiksy, časopisy (periodika), desky (papírnické výrobky), desky (psací-) s klipsem (na přidržování papíru), dopisní papír, etikety, kromě textilních, fotografie (tištěné), grafické reprodukcce, grafiky, kalendáře, knižní zarážky, obálky (papírnické výrobky), obaly (papírnické výrobky), obrazy, obrazy (malby) zarámované či nezarámované, penály, pera (kancelářské potřeby), pera plnicí, pohlednice, portréty, poštovní známky, potřeby na psaní, pouzdra na pera, prospekty, příručky, publikace, razítka, školní potřeby, štítky (papírové nálepky), štíty vývěsní z papíru nebo lepenky, tužky, vlajky (papírové-), záložky do knih, zápisníky (notesy); (21) hrnky, keramika na použití v domácnosti, křišťálové sklo (výrobky z-), lahve, nádobí, porcelán, výrobky z křišťálového skla; (25) trička.

(730) **Hybernia, a.s.**, Nám. Republiky 3/4, Praha 1 - Nové Město, 11000, CZ

(210) **O-535934**
(220) 13.12.2016
(320) 13.12.2016
(511) 9, 35, 36, 37, 38, 42
(540)

KASAmAX

(510) (9) nosiče informací, obrazu a/nebo zvuku všeho druhu v rozsahu třídy 9, elektronické publikace, veškeré počítačové programy a software bez ohledu na záznamová média nebo prostředky šíření, přístroje a nástroje vědecké, námořní, geodetické, fotografické, filmové, optické, přístroje pro vážení, měření, signalizaci, kontrolu, přístroje a nástroje pro vedení, přepínání, přeměnu, akumulaci, regulaci nebo řízení elektrického proudu, přístroj pro záznam, převod, reprodukci zvuku nebo obrazu, automatické distributory a mechanismy pro přístroje a mince, registrační a zapisovací pokladny, počítačové stroje, přístroje pro zpracování informací a počítače; (35) zprostředkování v oblasti obchodu s výrobky uvedenými ve tř. 9 a zprostředkování obchodních služeb, reklama, propagace, pomoc při řízení obchodní činnosti, marketing, obchodní poradenství, organizování a uzavírání obchodních transakcí pro jiné, organizování kontraktů pro nákup a prodej zboží, reklamní činnost a marketing, reklama a marketing prostřednictvím internetu, provozování virtuálních obchodních středisek na Internetu, zejména elektronické přijímání objednávek zboží, a organizování prodeje, systemizace informací do počítačových databází; (36) zpracování příslušných plateb vztahujících se k obchodu; (37) instalace a opravy elektrických a elektronických zařízení; (38) přenos dat nebo informací prostřednictvím telekomunikačních zařízení, počítačů, mobilních telefonů, služby zabezpečující audiovizuální komunikaci prostřednictvím informačních telekomunikačních sítí, kupříkladu počítačové sítě Internet, mobilních telefonů, satelitu a podobně; (42) tvorba a vývoj počítačového software, počítačové programování, údržba a aktualizace software, poradenství v oblasti počítačového hardware a software, přenos dat nebo dokumentů z fyzických nosičů na elektronické nosiče, správa počítačových sítí, pronájem počítačů, jejich částí a příslušenství.

(730) **Amax com s.r.o.**, Křídlovická 42/26, Brno, 60300, CZ

(210) **O-539092**
(220) 21.04.2017
(320) 21.04.2017
(511) 43
(540)

PŮLMARATON

(510) (43) hotelové, ubytovací a restaurační služby.
(730) **A A A radiotaxi s.r.o.**, Wüchterlova 566/7, Praha 6, 16000, CZ
(740) Rott, Růžička & Guttman, Patentové, známkové a advokátní kanceláře, JUDr. Michal Růžička, Vinohradská 37, Praha 2, 12000

(210) **O-539547**
(220) 10.05.2017
(320) 10.05.2017
(511) 9, 38, 41, 42
(540)



(510) (9) přístroje a zařízení s umělou inteligencí, počítače, periferní zařízení počítačů, počítačový hardware, mikroprocesory, přístroje pro uchování dat, čipy, disky a pásky obsahující počítačové programy nebo software nebo určené k jejich zaznamenání, elektronická ruční zařízení pro bezdrátový příjem, ukládání a/nebo přenos dat a zpráv a elektronická zařízení, která umožňují uživateli mít přehled o osobních informacích nebo je spravovat, elektronické komunikační vybavení a zařízení, mobilní telefony, videotelefony, přístroje pro rozpoznávání hlasu, zařízení systémů pro globální určování polohy (gps), počítačový software, počítačový software pro správu osobních informací, softwarové aplikace spouštěné hlasem, počítačový software pro vytváření, autorizaci, distribuci, stahování, přenášení, přijímání, přehrávání, editování, extrakci, kódování, dekódování, zobrazování, ukládání a organizování textu, grafiky, obrazu, audio, video, a multimediálního obsahu a elektronických publikací, elektronické publikace s možností stažení; (38) služby pro šíření informací v síti, přenos dat a informací elektronickou formou, prostřednictvím počítače, kabelu, rádia, dálkopisu, elektronické pošty, telekopírky, televize, mikrovln, laserového paprsku, elektronický přenos dat a dokumentace prostřednictvím internetu nebo jiných elektronických komunikačních sítí, poskytování přístupu k on-line prohlídatelným databázím textového, datového, obrazového, audio, video a multimediálního obsahu, poskytování telekomunikačního přístupu k elektronickým komunikačním sítím s prostředky pro identifikování, lokalizování, seskupování, distribuci a správu dat a odkazů na počítačové servery třetích stran, počítačové procesory a počítačové uživatele; (41) vzdělávací a zábavní služby, vzdělávací, výukové a školicí služby na bázi počítačů, poskytování on-line počítačových her, poskytování on-line textových, video, audio a multimediálních programů; (42) počítačové programování, navrhování a vývoj počítačového hardwaru, navrhování a vývoj počítačového softwaru, vědecké a technologické služby a související výzkum a projektování, analytické a výzkumné služby v průmyslu, návrh, vývoj a údržba vlastnického počítačového softwaru v oboru přirozeného jazyka, řeči, mluvcích, jazyka, rozpoznávání hlasu a rozpoznávání hlasového otisku, tvorba, údržba a návrh webových stránek, služby poskytovatele aplikačních služeb (asp) zaměřené na software pro vytváření, autorizaci, distribuci, stahování, přenášení, přijímání, přehrávání, editování, extrakci, kódování, dekódování, zobrazování, ukládání a organizování textu, grafiky, obrazu, audio, video a multimediálního obsahu a elektronických publikací, digitalizace obrazu a zvuku, mezi-platfómová konverze digitálního obsahu na jiné formy digitálního obsahu.

(591) Barevná

(730) **Mindful Industries s.r.o.**, Fügnerovo náměstí 1808/3, Praha 2 Nové Město, 12000, CZ
(740) GATODE s. r. o., Ing. Mgr. Denisa Dudová, Vršovická 478/51, Praha 10 Vršovice, 10100

(210) **O-540223**
(220) 08.06.2017
(320) 08.06.2017
(511) 18, 35, 42
(540)

(210) **O-540164**
(220) 06.06.2017
(320) 06.06.2017
(511) 35, 36, 39
(540)



(510) (35) reklama, marketing, přímý marketing, podnikové řízení, poradenství v oboru přepravy a logistiky, kancelářské funkce, aktualizace reklamních materiálů, analýzy nákladů, účetnictví, audit, počítačová správa dokumentů, služby pro přemísťování firem, fakturace, sestavování statistik, průzkum trhu, průzkum veřejného mínění, statistické informace, publikace inzertních textů, obchodní informační služby, distribuce vzorků, reklamní materiály (rozšiřování -) zákazníkům (letáky, prospekty, tisky, vzorky), kopírování dokumentů, styk s veřejností (public relations), systematizace, uspořádání, aktualizace a péče o data v počítačových databankách, marketingové poradenství, vývoj reklamních a marketingových strategií, poradenství při přímém marketingu, příjem objednávek a vyřizování faktur, také v rámci elektronického obchodu, služby elektronického obchodního systému, jmenovitě přijímání a vyřizování elektronicky předávaných objednávek, poskytování informací na internetu o distribuci reklamních zásilek, služby databanky v oboru distribuce reklamních zásilek, ukládání dat, elektronické zpracování dat pro třetí strany, systematizace a sestavování dat v počítačových databázích, jmenovitě správa, aktualizace, selekce, formátování, analyzování a zprostředkování adres nebo adresových souborů, elektronická evidence adres nebo adresových souborů v počítačových databázích; (36) pojištění, dopravní pojištění, zprostředkování pojištění, zejména přepravních pojištění, celní deklarace, elektronické platební služby, finanční obchody, peněžní záležitosti, činnosti související s nemovitostmi; (39) dopravní informace, zprostředkování dopravy, vykládání nákladů, poskytování informací o skladování, kurýrní služby, transportní, logistické služby, odvoz, přeprava a doručování zboží, zejména dokumentů, balíků, balíčků, dopisů a palet, nakládání lodí, letadel, železničních vozidel, motorových vozidel, nákladních vozidel, sledování zásilky prostřednictvím elektronického určení místa, kde se zboží a náklad nachází, zejména dokumentů, balíků, balíčků, dopisů a palet, zařazené do třídy 39, správa skladu, organizace a vyřízení vrácených zásilek (management vratek), pronájem skladovacích kontejnerů, dopisní, přepravní a expresní služby, pronájem skladu, poradenství v záležitostech logistiky, vyřízení/provedení expedice, převzetí dat o zboží a zásilkách, vytvoření všech expedičních dokumentů, poskytování informací o dopravě zboží, přepravě a logistice, zejména o přepravě dokumentů, dopisů, balíků, balíčků a palet, služby databáze v oboru přepravy a skladování a balení zboží, sběr, sešívání, adresování, obálkování a frankování zboží, zejména dopisů, balíků, balíčků, elektronická archivace adres nebo adresových souborů v počítačových databázích.
(591) Barevná
(730) **EC Logistics s.r.o.**, Vlastimila Pecha 1267/6, Brno, Černovice, 62700, CZ
(740) Ing. Radmila Baumová, nám. Republiky 75/2, Žďár nad Sázavou 1, 59101

NIVASAŽA

(510) (18) aktovky, aktovky a pouzdra na doklady, aktovky diplomatky, aktovky (kožené zboží), příruční tašky, aktovky (školní -), batohy, batohy pro horolezce, batohy s kolečky, batohy turistické, batůžky, brašny lovecké, brašny na nářadí prodávané prázdné, brašny přes rameno, brašny pro kurýry, brašny pro volný čas, cestovní kabelky, cestovní kufry, cestovní kufry (velké lodní), cestovní pouzdra na kravaty, cestovní soupravy, cestovní tašky do letadla, cestovní tašky (kožená galanterie), cestovní tašky na sportovní oděvy, cestovní tašky z imitace kůže, cestovní tašky z plastových materiálů, cestovní vaky, cestovní vaky na oděvy, cestovní vaky na šaty, cestovní zavazadla, cestovní zavazadla (portmanteaux), dámské kabelky, dámské kabelky (psanička), dámské peněženky, kromě peněženek z drahých kovů, desky na noty, dětské brašny přes rameno, diplomatické kufříky, diplomatické kufříky kožené, diplomatické kufříky vyrobené z imitace kůže, dózy na líčidla, držadla kufřů, držadla pro nákupní tašky, froté tašky, gumové visačky na zavazadla, hygienické tašky na toaletní potřeby, japonské užítkové mošny (shingen-bukuro), kabelky, kabelky do ruky (bez ucha), kabelky (kostry -), kabelky na líčidla (prodávané prázdné), peněženky a náprsní tašky, kabelky vyrobené z imitací kůže, kabelky z kovových řetízku, kabely gladstone, klíčenky, klíčenky jako pouzdra, klíčenky (ve formě taštiček), klíčenky z kůže, popruhy pro nošení kojenců, kosmetické kabelky, kosmetické kufříky (prázdné), kosmetické tašky (bez obsahu), kosmetické taštičky (prázdné), kotníkové peněženky, kovové visačky na zavazadla, kožená pouzdra na kreditní karty, kožená zavazadla, kožené aktovky diplomatky, kožené brašny na nářadí (prázdné), kožené cestovní kufry, kožené cestovní tašky na oděvy, kožené kabelky, kožené kapsičky, kožené krabice na klobouky, kožené nákupní tašky, kožené náprsní tašky na kreditní karty, kožené obálky, kožené obaly na kreditní karty, kožené peněženky na mince, kožené tašky, kožené tašky a peněženky, kožené visačky na golfové tašky, krabice na klobouky na cesty, kufříky, kufříky na doklady, kufříky na dokumenty, kufříky na kosmetiku prodávané prázdné, kufry, kufry a cestovní tašky, kufry cestovní, kufry na kolečkách, látkové cestovní vaky, látkové vaky, ledvinky (tašky k upnutí kolem pasu), letecké tašky, lovecké brašny, lovecké tašky, lovecké vaky, malá příruční zavazadla, malá zavazadla, malé batohy/ ruksaky, malé dámské kabelky (psanička), malé pánské tašky, malé peněženky, měkké kabelky, módní kabelky, nákupní síťovky, nákupní tašky, nákupní tašky na kolečkách, nákupní tašky z kůže, náprsní tašky s kapsami na karty, neceséry (kufříky na kosmetiku) prodávané prázdné, nepromokavé tašky, nosítka na kojence (popruhy nebo postroje), nosítka na nošení malých dětí na těle, nosítka na nošení malých dětí na zádech, obaly na bankovky, obaly na dokumenty, obaly na kreditní karty, obaly na obleky, košile a šaty, obaly na oděvy (cestovní), obaly na řídičské průkazy, obaly na zavazadla, obaly na potraviny, pánské tašky na doklady, pásky na peněženky na mince, peněženky k připevnění na opasky, peněženky, kromě peněženek z drahých kovů, peněženky na drobné mince ze vzácných kovů, peněženky na karty (kožené zboží), peněženky na mince nikoliv z drahých kovů, peněženky (na papírové peníze), peněženky na zápěstí, peněženky, nikoli z vzácných kovů, peněženky z drahých kovů, peněženky z řetízku, plastové visačky na zavazadla, plátěné nákupní tašky, plátěné tašky, plážové tašky, plesové kabelky, pletené tašky nikoliv z drahých kovů, popruhy na zavazadla, popruhy pro nošení kojenců, postroje na nošení dětí, postroje na nošení dětí na těle, pouzdra na amulety (omamori-ire), pouzdra na holicí potřeby prodávané prázdná, pouzdra na jízdenky, pouzdra na karty, pouzdra na klíče, pouzdra na klíče z imitací kůže, pouzdra na klíče z kůže a usně, pouzdra na kosmetické zboží, pouzdra na kravaty, pouzdra na kreditní karty, pouzdra na kreditní karty vyrobená z imitace kůže, pouzdra na kreditní karty (náprsní tašky), pouzdra na vizitky, pouzdra na vizitky (náprsní tašky), pouzdra z imitace kůže, pracovní tašky, prázdná pouzdra

na lékařské nástroje, přebalovací tašky, přenosná pouzdra na dokumenty, přepravní kufříky, příruční tašky pro muže, příruční zavazadla, proutěné truhly kori, pružné obaly na oděvy, rámy kabelek, rámy na peněženky na mince, rámy peněženek, randsely (japonské školní tašky), řemeny závěsné kožené, řemínky ke kabelkám, ruksaky, ruksaky turistické, sáčky, schránky z vulkanfibru, sedačka na záda na nošení dětí, sedlové brašny, síťovky, skládací aktovky, školní batohy, speciální obaly přizpůsobené k nošení skládacích vycházkových holí, sporrany (kožené brašny ke skotskému kroji), sportovní tašky, sportovní vaky, tašky, tašky boston bag, tašky cestovní, tašky jako suvenýr, tašky na boty, tašky na boty na cesty, tašky na knihy, tašky na kolečkách, tašky na nářadí, prázdné, tašky na nářadí (prázdné) pro motocykly, tašky na nošení dětí, tašky na noty, tašky na oděvy, tašky na plenky, tašky na pletací potřeby, tašky na sportovní oděvy, tašky s popruhem přes rameno, tašky (sportovní), tašky válcovitého tvaru, tašky z imitace kůže, taštičky na líčidla, klíče a jiné osobní potřeby, taštičky na pásky a bokové taštičky, taštičky na pleny, textilní nákupní tašky, tflin (modlitební řemínky, fylaktéria), toaletní tašky, toaletní taštičky (prázdné), torny, ucha (pro tašky), umělecké aktovky (kufříky), univerzální peněženky, univerzální přepravní tašky, univerzální sportovní tašky, univerzální sportovní vaky na kolečkách, vaky na nošení dětí, večerní kabelky, víceúčelové sportovní tašky, víceúčelové tašky na zápěstí, vikendové tašky, vesačky na zavazadla, vesačky na zavazadla (kožené zboží), zamykatelné popruhy na zavazadla, zásobníky na karty, zásobníky na mince, zavazadla, všechno z kůže, závěsné tašky na nošení kojenců, znovu použitelné nákupní tašky; (35) grafická úprava pro reklamní účely, marketing, návrh reklamních materiálů, psaní reklamních textů; (42) navrhování interiérů, poradenství v oblasti informačních technologií (IT).

(730) Nivasaža Trade s.r.o., Rožnovská 1151/23, Praha 9, 19300, CZ

(740) Mgr. Jan Buřil, advokát, Rybná 682/14, Praha 1, 11000

(210) **O-540462**

(220) 19.06.2017

(320) 19.06.2017

(511) 30, 35, 37

(540)



(510) (30) káva, čaj, kakao a jejich náhražky; (35) reklama, marketing a propagační služby; (37) instalační a montážní služby v oblasti automatických kávovarů, čištění, opravy a údržba automatických kávovarů.

(591) Barevná

(730) HYDROPROGRESS, s.r.o., Sevastopolská 338/6, Brno, Starý Lískovec, 62500, CZ

(210) **O-541588**

(220) 11.08.2017

(320) 11.08.2017

(511) 30, 35, 43

(540)



(510) (30) cukr, přírodní sladidla, sladké polevy a náplně, pekařské výrobky z medu, obilniny s medem, káva, čaj, kakao a jejich náhražky, led, zmrzliny, mražené jogurty a sorbety (zmrzliny), soli, chuťové přísady, ochucovadla a koření, zpracované obilí, škrob pro potravinářské účely, pečící přípravky a droždí, cereální tyčinky a energetické tyčinky, chléb, moučnický, zákusky, dorty a sušenky, cukrovinky, sladkosti (bonbóny), sladké tyčinky a žvýkačky, sirupy a melasa, sladké polevy a náplně, hotová káva a kávové nápoje, hotové kakao a kakaové nápoje, horká čokoláda, čokolády, ledový čaj, mate (čaj), ovocné čaje, cereálie, droždí a přípravky na kynutí pro pekařské výrobky, sušené a čerstvé těstoviny, nudle a knedlíky, těsta, těstíčka a jejich směsi, mouka, rýže, snídaně cereálie, ovesné a kukuřičné kaše, mouka a přípravky vyrobené z obilnin, produkty určené ke konzumaci v mraženém stavu, a to mražené cukrovinky, mražené těsto, mražené pečivo, mražená pizza, směsi na přípravu mražených cukrovinek spadající do této třídy a mražené jogurtové dorty, med, melasa, koření, cukrářské výrobky, pekařské výrobky; (35) reklamní, marketingové a propagační služby, pomoc v obchodní a podnikatelské činnosti, management a administrativní služby, maloobchodní prodej potravin a hotových pokrmů, cukrářských výrobků, pekařských výrobků, cukrovinek, dortů, zákusků, sladkostí, zmrzlín, čokolád, kakaa, čaje, nápojů mléčných, čokoládových, kakaových, čajových, ovocných, mléčných výrobků, nápojů, lahůdek, zeleninových salátů, ovocných salátů, pronájem prodejních stánků; (43) poskytování jídla a nápojů, dočasné ubytování, půjčování nábytku, ubrusů a prostírání, gastronomické služby, bistra (služby), podávání jídel a nápojů, poradenské služby týkající se potravin, příprava pokrmů, restaurace (služby), salátové bary (služby), samoobslužné restaurace, kavárny (služby), služby denních barů, cukrárny (služby), poskytování hotových pokrmů a občerstvení prostřednictvím pojízdných stánků, poskytování jídla a nápojů prostřednictvím mobilního nákladního auta, služby mobilních restaurací, mobilní cateringové služby, služby restaurací týkající se odnosu jídla s sebou, příprava a poskytování stravování a nápojů pro okamžitou spotřebu, catering, informace o restauracích (služby).

(730) Ambiente Franchise, s.r.o., U Krbu 3091/37, Praha 10 - Strašnice, 10000, CZ

(740) Dana Lukajová, patentový zástupce, Voršilská 130/10, Praha 1 - Nové Město, 11000

(210) **O-541723**

(220) 19.08.2017

(320) 19.08.2017

(511) 9, 38, 41, 42

(540)

CESNET

(510) (9) čipy (integrované obvody), elektrická komunikační zařízení, elektrická monitorovací zařízení, interkomunikační zařízení, měniče (elektrotechnika), mikroprocesory, monitorovací počítačové programy, nahané počítačové programy, nahané programy operačních systémů, periferní zařízení počítačů, počítačové programy (stahovatelné), počítačový hardware, rozhraní pro počítače, stahovatelné počítačové aplikace, transpondéry, zařízení na zpracování dat; (38) komunikace po síti optických vláken, komunikace prostřednictvím počítačových terminálů, poskytování telekomunikačního připojení ke globální počítačové síti, poskytování uživatelského přístupu do globální počítačové sítě, přenos elektronické pošty, streaming dat, poskytování elektronických datových spojení, poskytování přístupu k internetu, poskytování přístupu k počítačovým sítím, poskytování přístupu k datům v počítačových sítích, poskytování přístupu k internetu a k jiným komunikačním sítím; (41)

pořádání a vedení seminářů, pořádání a vedení workshopů, školení, vzdělávací služby, pořádání přednášek, školení a vzdělávací služby v oblasti informačních technologií, komunikačních technologií a počítačového vývoje; (42) analýza počítačových systémů, cloud computing, elektronické sledování osobních identifikačních údajů za účelem odhalení internetové krádeže identity, externí zálohování dat, konverze počítačových programů a dat, s výjimkou fyzické konverze, ochrana proti počítačovým virům, počítačové programování, poradenství v oblasti informačních technologií (IT), poradenství v oblasti internetového zabezpečení, poradenství v oblasti počítačového hardwaru, poradenství v oblasti počítačového softwaru, poradenství v oblasti počítačových technologií, poradenství v oblasti šifrování dat, poradenství v oblasti zabezpečení počítačů, poskytování outsourcingových služeb v oblasti informačních technologií, sledování počítačových systémů za účelem odhalení nepovoleného přístupu nebo úniku dat, tvorba počítačového softwaru, tvorba počítačových systémů, vědecký výzkum, vzdálené monitorování počítačových systémů.

(730) **CESNET, zájmové sdružení právnických osob**, Zikova 1903/4, Praha 6, Dejvice, 16000, CZ

(740) Ing. Václav Kratochvíl, Husníkova 2086/22, Praha 5, Stodůlky, 15800

(210) **O-541724**

(220) 19.08.2017

(320) 19.08.2017

(511) 9, 38, 41, 42

(540)



(510) (9) čipy (integrované obvody), elektrická komunikační zařízení, elektrická monitorovací zařízení, interkomunikační zařízení, měniče (elektrotechnika), mikroprocesory, monitorovací počítačové programy, nahrané počítačové programy, nahrané programy operačních systémů, periferní zařízení počítačů, počítačové programy (stahovatelné), počítačový hardware, rozhraní pro počítače, stahovatelné počítačové aplikace, transpondéry, zařízení na zpracování dat; (38) komunikace po síti optických vláken, komunikace prostřednictvím počítačových terminálů, poskytování telekomunikačního připojení ke globální počítačové síti, poskytování uživatelského přístupu do globální počítačové sítě, přenos elektronické pošty, streaming dat, poskytování elektronických datových spojení, poskytování přístupu k internetu, poskytování přístupu k počítačovým sítím, poskytování přístupu k datům v počítačových sítích, poskytování přístupu k internetu a k jiným komunikačním sítím; (41) pořádání a vedení seminářů, pořádání a vedení workshopů, školení, vzdělávací služby, pořádání přednášek, školení a vzdělávací služby v oblasti informačních technologií, komunikačních technologií a počítačového vývoje; (42) analýza počítačových systémů, cloud computing, elektronické sledování osobních identifikačních údajů za účelem odhalení internetové krádeže identity, externí zálohování dat, konverze počítačových programů a dat, s výjimkou fyzické konverze, ochrana proti počítačovým virům, počítačové programování, poradenství v oblasti informačních technologií (IT), poradenství v oblasti internetového zabezpečení, poradenství v oblasti počítačového hardwaru, poradenství v oblasti počítačového softwaru, poradenství v oblasti počítačových technologií, poradenství v oblasti šifrování dat, poradenství v oblasti zabezpečení počítačů, poskytování outsourcingových služeb v oblasti informačních technologií, sledování počítačových systémů za účelem odhalení nepovoleného přístupu nebo úniku dat, tvorba počítačového softwaru, tvorba počítačových systémů, vědecký výzkum, vzdálené monitorování počítačových systémů.

(591) Barevná

(730) **CESNET, zájmové sdružení právnických osob**, Zikova 1903/4, Praha 6, Dejvice, 16000, CZ

(740) Ing. Václav Kratochvíl, Husníkova 2086/22, Praha 5, Stodůlky, 15800

(210) **O-541827**

(220) 24.08.2017

(320) 24.08.2017

(511) 11, 21, 42

(540)

Flo-Bro

(510) (11) vodní filtry, vodní filtry pro průmyslové účely, sanitární zařízení, zařízení pro rozvod vody a hygienická zařízení, dekorační fontány, postřikovače a zavlažovací systémy, čističky vody pro použití v domácnosti, elektrické čističky vody pro použití v domácnosti, čističky odpadní vody, mycí fontány, domácí filtrační jednotky na vodu, domácí filtry na vodu z vodovodu, zařízení na čištění, odsolování a úpravu vody; (21) láhve na vodu, opakovaně použitelné plastové láhve na vodu, láhve na vodu na jízdní kola, sifonové láhve na sycenou vodu, plastové láhve na vodu (prázdné); (42) technologické poradenství, poradenství v oblasti technologického designu.

(730) **Flo-Bro H2O s.r.o.**, Šlechtitelů 813/21, Olomouc, Holice, 77900, CZ

(210) **O-541838**

(220) 24.08.2017

(320) 24.08.2017

(511) 29, 30, 31, 32, 33, 40, 44

(540)

KOLOWRATOVY SADY

(510) (29) zpracované ovoce, houby a zelenina (včetně ořechů a luštěnin), upravený hmyz a larvy, střívkna na uzeniny, přírodní a umělá, ryby, plody moře a měkkýši, ptačí vejce a vaječné výrobky, polévky a vývary, masové výtahy, oleje a tuky, mléčné výrobky a jejich náhražky, maso a masné výrobky, masové pomazánky, pomazánky z ryb a mořských plodů, sýrové výrobky, želé, džemy, kompoty, ovocné a zeleninové pomazánky, brambory, zpracované; (30) zpracované obilí, škrob pro potravinářské účely, pečicí přípravky a droždí, soli, chuťové přísady, ochucovadla a koření, led, zmrzlina, mražené jogurty a sorbety (zmrzlina), káva, čaj, kakao a jejich náhražky, cukr, přírodní sladidla, sladké polevy a náplně, med, pekařské výrobky z medu, obilninové výrobky s medem, ochucené omáčky, čatni a pasty, sladkosti (bonbóny), sladké tyčinky a žvýkačky, moučníky, zákusky, dorty a sušenky, chléb, cereální tyčinky a energetické tyčinky, sirupy a melasa, sladké polevy a náplně, cereálie, droždí a přípravky na kynutí pro pekařské výrobky, sušené a čerstvé těstoviny, nudle a knedlíky, těsta, těstička a jejich směsi, mouka, rýže, snídaně, cereálie, ovesné a kukuřičné kaše, pivovarské kvasnice; (31) zemědělské a vodní plodiny, zahradnické a lesní produkty, živá zvířata a živé organismy pro chovným účelům, podestýlky a stelivo pro zvířata, krmiva a potrava pro zvířata, čerstvé houby, rostliny, zemědělské plodiny (nezpracované), čerstvé ovoce, nezpracované ořechy, čerstvá zelenina a čerstvé bylinky, květiny, rostlinný odpad (surovina), semena, cibulky a sazenice k pěstování rostlin, slad a nezpracované obilniny, stromy a lesní produkty; (32) nealkoholické nápoje, přípravky k výrobě nápojů, odalkoholizované nápoje, přípravky k zhotovování nápojů, pivo a pivovarnické výrobky (nápoje), džusy, nápoje na bázi ořechů a sóji, ochucené sycené nápoje, vody; (33) alkoholické nápoje (s výjimkou piva), přípravky k výrobě alkoholických nápojů, mošt alkoholizovaný (cidre), kvašený jablečný mošt, jablečné víno, lihoviny a likéry, předpřipravené alkoholické nápoje, víno; (40) zpracování potravin a nápojů, porážení zvířat, řeznictví; (44) zemědělské služby, služby akvakultury, zahradnické a lesnické služby, služby péče o zdraví zvířat, služby péče o vzhled a čistotu zvířat, zemědělské služby (pěstování plodin), zemědělské služby (chov zvířat), zahradnické služby a služby zahradní architektury, floristické služby, navrhování krajinářských úprav.

(730) **Kolowrat-Krakowská Dominika JUDr.**, Barrandovská 1222/27, Praha 5 - Hlubočepy, 15200, CZ

(740) Dana Lukajová, patentový zástupce, Voršilská 130/10, Praha 1 - Nové Město, 11000

(210) **O-541895**

(220) 28.08.2017

(320) 28.08.2017

(511) 35, 36, 43

(540)

IMTREX

(510) (35) velkoobchodní a maloobchodní prodej, elektronický obchod (e-shop), zásilkový obchod s výrobky: papír a lepenka, tiskárenské výrobky, potřeby pro vazbu knih, fotografie, papírnické zboží a kancelářské potřeby s výjimkou nábytku, lepidla pro kancelářské potřeby nebo pro domácnost,

materiály pro umělce a malíře, malířské štětce, instruktážní a výukové materiály, plastové archy, fólie a sáčky pro balení a obaly, tiskařské typy, štočky; (36) realitní služby, konzultace a poradenství v oblasti nemovitostí, management nemovitostí, poradenské služby týkající se nemovitostí, poskytování informací týkající se trhu s nemovitostmi, pronájem a nájem komerčních prostor a bytů, sjednávání nájemních smluv a smluv o pronájmu nemovitostí, služby spojené se správou nemovitostí, celní služby; (43) poskytování dočasného ubytování, rezervace ubytování, ubytovny a penziony, prázdninové a turistické ubytování, motely (služby), poskytování rekreačního ubytování, poskytování informací a poradenství týkající se výše uvedených služeb, všechny výše uvedené služby rovněž prostřednictvím elektronických médií a internetu, poskytování jídel a nápojů.

(730) **IMTREX, spol. s r.o.**, Holečkova 907/47, Praha 5, 15000, CZ

(740) Mgr. Jitka Vejražková, patentový zástupce, Podkovářská 6, Praha 9, 19000

(210) **O-542026**

(220) 22.09.2017

(320) 22.09.2017

(511) 35, 38, 41

(540)

TVARCHITECT.COM

(510) (35) cílené zaslání reklamních materiálů, grafická úprava pro reklamní účely, marketing, on-line inzerce v počítačové síti, prezentace výrobků v komunikačních médiích pro účely maloobchodu, pronájem reklamního času v komunikačních médiích, návrh reklamních materiálů, služby obchodního zprostředkování, poradenství v oblasti komunikační strategie v reklamě, pořádání veletrhů pro obchodní či reklamní účely, pořádání výstav pro obchodní či reklamní účely, poskytování informací o obchodních kontaktech, poskytování obchodních informací prostřednictvím webových stránek, prezentace výrobků v komunikačních médiích pro účely maloobchodu, pronájem reklamního času v komunikačních médiích, pronájem reklamního materiálu, propagace, provozování on-line trhu pro kupující a prodejce výrobků a služeb, předvádění zboží, psaní scénářů pro reklamní účely, propagace, rozhlasová reklama, sestavování katalogů informací pro obchodní či reklamní účely; (38) televizní vysílání, vysílání kabelové televize; (41) obrazové zpravodajství, poskytování televizních programů bez možnosti stažení prostřednictvím přenosu videa na objednávku, poskytování videí on-line bez možnosti stažení, pronájem osvětlovacích zařízení pro divadelní scény či televizní studia, služby nahrávacího studia, služby reportérů (zpravodajství), televizní zábava, titulkování, výroba rozhlasových a televizních programů.

(730) **ProCeram a.s.**, Jateční 862/32, Plzeň, 30100, CZ

(210) **O-542028**

(220) 22.09.2017

(320) 22.09.2017

(511) 35, 38, 41

(540)

TVBYDLENÍ.CZ

(510) (35) cílené zaslání reklamních materiálů, grafická úprava pro reklamní účely, marketing, on-line inzerce v počítačové síti, prezentace výrobků v komunikačních médiích pro účely maloobchodu, pronájem reklamního času v komunikačních médiích, návrh reklamních materiálů, služby obchodního zprostředkování, poradenství v oblasti komunikační strategie v reklamě, pořádání veletrhů pro obchodní či reklamní účely, pořádání výstav pro obchodní či reklamní účely, poskytování informací o obchodních kontaktech, poskytování obchodních informací prostřednictvím webových stránek, prezentace výrobků v komunikačních médiích pro účely maloobchodu, pronájem reklamního času v komunikačních médiích, pronájem reklamního materiálu, propagace, provozování on-line trhu pro kupující a prodejce výrobků a služeb, předvádění zboží, psaní scénářů pro reklamní účely, propagace, rozhlasová reklama, sestavování katalogů informací pro obchodní či reklamní účely; (38) televizní vysílání, vysílání kabelové televize; (41) obrazové zpravodajství, poskytování televizních programů bez možnosti stažení prostřednictvím přenosu videa na objednávku, poskytování videí on-line bez možnosti stažení, pronájem osvětlovacích zařízení pro divadelní scény či televizní studia, služby nahrávacího studia, služby reportérů (zpravodajství), televizní zábava, titulkování, výroba rozhlasových a televizních programů.

(591) Barevná

(730) **TV Bydlení s.r.o.**, Jateční 862/32, Plzeň, 30100, CZ

(210) **O-542417**

(220) 21.09.2017

(320) 21.09.2017

(511) 5, 41, 44

(540)



(510) (5) léčiva a veterinární přípravky a výrobky, hygienické přípravky a výrobky, přípravky proti rostlinným a živočišným škůdcům, potravní doplňky a dietetické přípravky pro léčebné účely; (41) vydavatelská činnost a zpravodajství, služby v oblasti vzdělávání, zábavy a sportu; (44) služby zdravotní péče, zemědělské služby, služby akvakultury, zahradnické a lesnické služby, služby péče o zdraví zvířat, služby péče o zhublé a čistou zvířat, služby péče o hygienu a krásu.

(730) **Dunová Andrea**, Fryštátská 906/15, Havířov, Prostřední Suchá, 73564, CZ

(740) Mgr. Hana Bočková, advokátka, Nádražní 308/3, Ostrava, Moravská Ostrava, 70200

(210) **O-542519**
(220) 26.09.2017
(320) 26.09.2017
(511) 35, 36, 37, 39
(540)



(510) (35) zprostředkovatelská, konzultační a poradenská činnost v oblasti obchodu, exportu-importu a provozování internetového obchodu - vše s pozemními dopravními prostředky všeho druhu a s náhradními díly, doplňky a příslušenstvím k pozemním dopravním prostředkům, pohonnými hmotami, stroji, pneumatikami, provozování autobazaru, reklama, propagace, inzerce a poskytování obchodních informací prostřednictvím všech druhů médií, marketing, kancelářské práce; (36) finanční služby ve vztahu k prodeji dopravních prostředků, zprostředkování leasingových a úvěrových smluv ve vztahu k dopravním prostředkům, pojišťovací služby ve vztahu k dopravním prostředkům, činnost realitní kanceláře, pronájem bytových a nebytových prostor, jejich koupě a prodej, správa nemovitostí, konzultační činnost ve výše uvedených oblastech; (37) montáž, údržba, opravy, úpravy a servis pozemních dopravních prostředků a zařízení, dopravních a stavebních strojů, náhradních dílů a příslušenství k pozemním dopravním prostředkům a dopravním strojům, montáž, údržba, opravy, úpravy a servis pneumatik, poradenská činnost ve výše uvedených oblastech; (39) silniční motorová doprava národní i mezinárodní, osobní i nákladní, dopravní logistika a spedice, pronajímání dopravních prostředků, taxislužba, odtahování dopravních prostředků, mobilní servis dopravních prostředků, přeprava pohonných hmot, stěhování, skladování, balení, nakládání a vykládání zboží, služby řidičů, konzultační a poradenská činnost ve výše uvedených oblastech, konzultační a poradenská činnost v oblasti koupě, prodeje a pronájmu garáží, skladovacích prostor a ploch, parkovacích a odstavných ploch.

(730) **Oberfalcer Martin**, Chrást nad Sázavou 25, Týnec nad Sázavou, 25741, CZ
(740) Ing. Michal Jupa, patentový zástupce, Na Baních 1385, Praha 5 - Zbraslav, 15600

(210) **O-542520**
(220) 26.09.2017
(320) 26.09.2017
(511) 35, 36, 37, 39
(540)



(510) (35) zprostředkovatelská, konzultační a poradenská činnost v oblasti obchodu, exportu-importu a provozování internetového obchodu - vše s pozemními dopravními prostředky všeho druhu a s náhradními díly, doplňky a příslušenstvím k pozemním dopravním prostředkům, pohonnými hmotami, stroji, pneumatikami, provozování autobazaru, reklama, propagace, inzerce a poskytování obchodních informací prostřednictvím všech druhů médií, marketing, kancelářské práce; (36) finanční služby ve vztahu k prodeji dopravních prostředků, zprostředkování leasingových a úvěrových smluv ve vztahu k dopravním prostředkům, pojišťovací služby ve vztahu k dopravním prostředkům, činnost realitní kanceláře, pronájem bytových a nebytových prostor, jejich

koupě a prodej, správa nemovitostí, konzultační činnost ve výše uvedených oblastech; (37) montáž, údržba, opravy, úpravy a servis pozemních dopravních prostředků a zařízení, dopravních a stavebních strojů, náhradních dílů a příslušenství k pozemním dopravním prostředkům a dopravním strojům, montáž, údržba, opravy, úpravy a servis pneumatik, poradenská činnost ve výše uvedených oblastech; (39) silniční motorová doprava národní i mezinárodní, osobní i nákladní, dopravní logistika a spedice, pronajímání dopravních prostředků, taxislužba, odtahování dopravních prostředků, mobilní servis dopravních prostředků, přeprava pohonných hmot, stěhování, skladování, balení, nakládání a vykládání zboží, služby řidičů, konzultační a poradenská činnost ve výše uvedených oblastech, konzultační a poradenská činnost v oblasti koupě, prodeje a pronájmu garáží, skladovacích prostor a ploch, parkovacích a odstavných ploch.

(730) **Oberfalcer Martin**, Chrást nad Sázavou 25, Týnec nad Sázavou, 25741, CZ

(740) Ing. Michal Jupa, patentový zástupce, Na Baních 1385, Praha 5 - Zbraslav, 15600

(210) **O-542521**
(220) 26.09.2017
(320) 26.09.2017
(511) 35, 36, 39
(540)



(510) (35) zprostředkovatelská, konzultační a poradenská činnost v oblasti obchodu, exportu-importu a provozování internetového obchodu - vše s pozemními dopravními prostředky všeho druhu a s náhradními díly, doplňky a příslušenstvím k pozemním dopravním prostředkům, pohonnými hmotami, stroji, pneumatikami, provozování autobazaru, reklama, propagace, inzerce a poskytování obchodních informací prostřednictvím všech druhů médií, marketing, kancelářské práce; (36) finanční služby ve vztahu k prodeji dopravních prostředků, zprostředkování leasingových a úvěrových smluv ve vztahu k dopravním prostředkům, pojišťovací služby ve vztahu k dopravním prostředkům, činnost realitní kanceláře, pronájem bytových a nebytových prostor, jejich koupě a prodej, správa nemovitostí, konzultační činnost ve výše uvedených oblastech; (39) silniční motorová doprava národní i mezinárodní, osobní i nákladní, dopravní logistika a spedice, pronajímání dopravních prostředků, taxislužba, odtahování dopravních prostředků, mobilní servis dopravních prostředků, přeprava pohonných hmot, stěhování, skladování, balení, nakládání a vykládání zboží, služby řidičů, konzultační a poradenská činnost ve výše uvedených oblastech, konzultační a poradenská činnost v oblasti koupě, prodeje a pronájmu garáží, skladovacích prostor a ploch, parkovacích a odstavných ploch.

(730) **Oberfalcer Martin**, Chrást nad Sázavou 25, Týnec nad Sázavou, 25741, CZ

(740) Ing. Michal Jupa, patentový zástupce, Na Baních 1385, Praha 5 - Zbraslav, 15600

(210) **O-542522**
(220) 26.09.2017
(320) 26.09.2017
(511) 35, 36, 39
(540)



- (510) (35) zprostředkovatelská, konzultační a poradenská činnost v oblasti obchodu, exportu-importu a provozování internetového obchodu - vše s pozemními dopravními prostředky všeho druhu a s náhradními díly, doplňky a příslušenstvím k pozemním dopravním prostředkům, pohonnými hmotami, stroji, pneumatikami, provozování autobazaru, reklama, propagace, inzerce a poskytování obchodních informací prostřednictvím všech druhů médií, marketing, kancelářské práce; (36) finanční služby ve vztahu k prodeji dopravních prostředků, zprostředkování leasingových a úvěrových smluv ve vztahu k dopravním prostředkům, pojišťovací služby ve vztahu k dopravním prostředkům, činnost realitní kanceláře, pronájem bytových a nebytových prostor, jejich koupě a prodej, správa nemovitostí, konzultační činnost ve výše uvedených oblastech; (39) silniční motorová doprava národní i mezinárodní, osobní i nákladní, dopravní logistika a spedice, pronajímání dopravních prostředků, taxislužba, odtahování dopravních prostředků, mobilní servis dopravních prostředků, přeprava pohonných hmot, stěhování, skladování, balení, nakládání a vykládání zboží, služby řidičů, konzultační a poradenská činnost ve výše uvedených oblastech, konzultační a poradenská činnost v oblasti koupě, prodeje a pronájmu garáží, skladovacích prostor a ploch, parkovacích a odstavných ploch.
- (730) **Oberfalcer Martin**, Chrást nad Sázavou 25, Týnec nad Sázavou, 25741, CZ
- (740) Ing. Michal Jupa, patentový zástupce, Na Baních 1385, Praha 5 - Zbraslav, 15600

(210) **O-542523**
(220) 26.09.2017
(320) 26.09.2017
(511) 35, 36, 37, 39
(540)



- (510) (35) zprostředkovatelská, konzultační a poradenská činnost v oblasti obchodu, exportu-importu a provozování internetového obchodu - vše s pozemními dopravními prostředky všeho druhu a s náhradními díly, doplňky a příslušenstvím k pozemním dopravním prostředkům, pohonnými hmotami, stroji, pneumatikami, provozování autobazaru, reklama, propagace, inzerce a poskytování obchodních informací prostřednictvím všech druhů médií, marketing, kancelářské práce; (36) finanční služby ve vztahu k prodeji dopravních prostředků, zprostředkování leasingových a úvěrových smluv ve vztahu k dopravním prostředkům, pojišťovací služby ve vztahu k dopravním prostředkům, činnost realitní kanceláře, pronájem bytových a nebytových prostor, jejich koupě a prodej, správa nemovitostí, konzultační činnost ve výše uvedených oblastech; (37) montáž, údržba, opravy, úpravy a servis pozemních dopravních prostředků a zařízení, dopravních a stavebních strojů, náhradních dílů a příslušenství k pozemním dopravním prostředkům a dopravním strojům, montáž, údržba, opravy, úpravy a

servis pneumatik, poradenská činnost ve výše uvedených oblastech; (39) silniční motorová doprava národní i mezinárodní, osobní i nákladní, dopravní logistika a spedice, pronajímání dopravních prostředků, taxislužba, odtahování dopravních prostředků, mobilní servis dopravních prostředků, přeprava pohonných hmot, stěhování, skladování, balení, nakládání a vykládání zboží, služby řidičů, konzultační a poradenská činnost ve výše uvedených oblastech, konzultační a poradenská činnost v oblasti koupě, prodeje a pronájmu garáží, skladovacích prostor a ploch, parkovacích a odstavných ploch.

- (730) **Oberfalcer Martin**, Chrást nad Sázavou 25, Týnec nad Sázavou, 25741, CZ
- (740) Ing. Michal Jupa, patentový zástupce, Na Baních 1385, Praha 5 - Zbraslav, 15600

(210) **O-542794**
(220) 06.10.2017
(320) 06.10.2017
(511) 31
(540)



- (510) (31) krmiva a potrava pro zvířata, podestýlky a stelivo pro zvířata, zemědělské a vodní plodiny, zahradnické a lesní produkty, živá zvířata a živé organismy k chovným účelům, cereální koláče pro zvířata, cereální přípravky jako potrava pro zvířata, cereální výrobky pro zvířecí spotřebu, jedlé kosti a tyčinky pro domácí mazlíčky, drůbeží drť, jedlé pochoutky ke žvýkání pro zvířata, jedlé pochoutky ke žvýkání pro domácí zvířata, jedlé pochoutky ke žvýkání pro psy, jedlé pochoutky pro domácí mazlíčky, jedlé pochoutky pro zvířata, jedlé psí pochoutky, jedlé žvýkácké kosti pro psy, konzervovaná krmiva obsahující maso pro mláďata, konzervovaná krmiva pro kočky, konzervovaná krmiva pro psy, konzervovaná nebo zavařená krmiva pro zvířata, konzervované plodiny ke krmení zvířat, konzervy pro psy, kosti pro psy, krmiva pro domácí zvířata, krmiva pro hospodářská zvířata, krmiva pro kočky, krmiva pro kočky vyrobená z ryb nebo obsahující ryby, krmiva pro psy se sýrovou příchutí, krmiva pro štěňata, krmiva pro zvířata obsahující sojové výrobky, krmiva pro zvířata v kusech, krmiva pro zvířata ve formě granulí, krmiva suchá pro zvířata, krmivo pro kočky obsahující játra, krmivo pro kočky ochucené kuřecím masem, krmivo pro kočky ochucené hovězím masem, krmivo pro kočky ochucené játry, krmivo pro kočky s obsahem hovězího masa, krmivo pro kočky s obsahem kuřecího masa, krmivo pro kočky ve formě prstýnků, krmivo pro psy, krmivo pro psy ochucené hovězím masem, krmivo pro psy ochucené játry, krmivo pro psy s obsahem kuřecího masa, krmivo pro psy ochucené kuřecím masem, krmivo pro psy s obsahem jater, krmivo pro psy s obsahem hovězího masa, krmivo pro psy ve formě prstýnků, krmivo pro závodní psy, krmivo pro zvířata ke žvýkání, krmivo pro zvířata na bázi mléka, krmivo pro zvířata obsahující rostlinné výtažky, krmivo pro zvířata vyrobené z ovsu, krmivo pro zvířata vyrobené z mléka, krmné mleté výrobky pro zvířata, krmné přípravky pro psy, krmné přípravky pro kočky, krmné směsi pro zvířata, mléko jako krmivo pro psy, mléko jako krmivo pro zvířata, mléko v prášku pro koťata, mléko v prášku pro štěňata, moučka rýžová jako krmivo, nápoje pro domácí zvířata, nápoje pro kočky, nápoje pro psy, nápoje pro zvířata, posilující krmivo pro zvířata posilující krmné přípravky pro zvířata, potrava pro domácí zvířata ve formě výrobků určených ke žvýkání, potrava pro domácí zvířata, potrava pro psy, přípravky do krmiv pro zvířata, psí suchary, pšeničné proteiny pro zvířecí spotřebu, pamlsky pro domácí zvířata v podobě tyčinek z buvolí kůže, ochucené suchary pro zvířata, směsi krmiv pro zvířata, suchary pro štěňata, suchary pro zvířata, suchary z cereálií pro zvířata, suchary ze sladu pro zvířata, sušenky pro kočky.
- (591) Barevná
- (730) **Mand CZ s.r.o.**, Vavřenova 1170/8, Praha 4 - Braník, 14200, CZ

(210) **O-542822**
(220) 09.10.2017
(320) 09.10.2017
(511) 5, 29, 30, 31, 35
(540)

MoringaMix

(510) (5) dietní potraviny a dietetické přípravky pro léčebné a veterinární účely, potravní doplňky pro lidskou potřebu a pro zvířata; (29) konzervované mražené, sušené a vařené ovoce a zelenina, kůry ovocné, oříšky zpracované, saláty ovocné, saláty zeleninové; (30) káva, čaj, kakao, a kávové náhražky, chléb, pečivo a cukrovinky, koření, čokoláda, sůl, květiny nebo listy užívané jako čajové náhražky, občerstvení na bázi cereálií; (31) zrní a zemědělské, zahradnické a lesní produkty nezahrnuté v jiných třídách, semena, rostliny a květiny; (35) propagační činnost, reklama.

(730) **J&J Trading s.r.o.**, Rybná 716/24, Praha 1, Staré Město, 11000, CZ

(210) **O-543204**
(220) 24.10.2017
(320) 24.10.2017
(511) 9, 16, 35, 38, 41, 42
(540)



(510) (9) počítače, telefony, faxy, rádia, televizní přístroje, přístroje a zařízení pro záznam, přenos, vysílání, příjem nebo reprodukci obrazu, zvuku nebo jiných dat, přístroje pro uchování nebo zpracování dat a elektronické a telekomunikační sítě, včetně součástí a programového vybavení všech uvedených přístrojů, zařízení nebo sítí, multimediální informační katalogy, elektronické časopisy, elektronická periodika, knihy v elektronické podobě, elektronické, magnetické a optické nosiče dat a data a záznamy na nich, počítačový software; (16) kancelářské výrobky, tiskárenské výrobky, zejména knihy, časopisy, tiskoviny všeho druhu periodické i neperiodické, publikace, tiskopisy, letáky, manuály, příručky, brožury, fotografie a data a databáze tištěné; (35) reklama, propagace, marketing, poradenství při obchodní činnosti, náboru zaměstnanců a řízení podniku, poskytování obchodních a podnikatelských informací, využití internetu ke komerčním účelům, internetová reklama a marketing, služby při záznamu, zpracování, uchování a využití dat a informací, provádění průzkumů a analýzy trhu, obchodních rešerší, ekonomických rozborů a studií, měření návštěvnosti webových stránek, internetových serverů a elektronických médií, sestavování statistik, služby včetně poradenství, zprostředkování a poskytování informací v oblasti daní a daňového poradenství, auditu a účetnictví včetně vedení účetnictví; (38) komunikační služby včetně jejich zprostředkování a poradenství v nich, zejména provozování internetových serverů, záznam, přenos, vysílání, příjem a reprodukce obrazu, zvuku nebo jiných dat, přenos informací a dat prostřednictvím počítačů, multimediálních systémů a elektronických sítí, šíření zpráv, časopisů, periodik a knih v elektronické podobě prostřednictvím elektronických sítí, služby informační kanceláře, poskytování informací z oblasti elektronických komunikací a sítí, poskytování přístupu k databázím a internetových diskusních fór, šíření software prostřednictvím elektronických sítí; (41) poskytování vzdělání, školení a zábavy, pořádání vzdělávacích, školicích, diskusních, kulturních, sportovních a zábavních akcí, zejména seminářů, konferencí, kursů, představení, koncertů, vystoupení, soutěží, informačních kampaní a kulturních a vzdělávacích výstav, rezervace a prodej vstupenek na vzdělávací, školicí, diskusní, kulturní, sportovní a zábavní akce, poskytování elektronických publikací a her on-line včetně přístupu do elektronických knihoven a archivů, poskytování informací z oblastí vzdělávání, kultury, sportu a zábavy; (42) vytváření počítačových systémů, tvorba a pronájem software, tvorba, správa, hosting a poradenství v oblasti webových stránek, vytváření a poskytování projektů a návrhů při výběru dodavatelů internetových technologií, projektové řízení internetových prezentací a webových aplikací, vývoj internetových aplikací, navrhování informační architektury, poskytování vyhledávačů pro internet, poradenství v oblasti hardware a software, posuzování, zkoušky a vyhodnocování technických

vlastností počítačů, telefonů, faxů, rádií, televizních přístrojů, přístrojů a zařízení pro záznam, přenos, vysílání, příjem nebo reprodukci obrazu, zvuku nebo dat a jejich součástí a software a poradenství v této oblasti, pronájem počítačů a webových serverů.

(591) Barevná
(730) **Sherpas, s.r.o.**, Milady Horákové 116/109, Praha 6 - Hradčany, 16000, CZ
(740) **DOLEČEK ADVOKÁTI**, JUDr. Rostislav Doleček, Seifertova 823/9, Praha 3, 13000

(210) **O-543375**
(220) 30.10.2017
(320) 30.10.2017
(511) 16, 41, 44
(540)



(510) (16) učební a výukové pomůcky; (41) výchova, vzdělávání, zábava, sportovní a kulturní aktivity; (44) lékařské služby.
(730) **Kopicová Věra PaedDr.**, Voskocvova 986/12, Praha 5, 15200, CZ
(740) Mgr. Karel Šebesta advokát, U Vodojemu 1154, Řevnice, 25230

(210) **O-543376**
(220) 30.10.2017
(320) 30.10.2017
(511) 43
(540)



(510) (43) bary, bufety, jídelny, kavárny, restaurace, samoobslužné jídelny, samoobslužné restaurace, zajištění stravování.
(730) **Šporkovský pivovar, s.r.o.**, Říční 593/2, Praha 1, 11800, CZ
(740) Mgr. Karel Šebesta advokát, U Vodojemu 1154, Řevnice, 25230

(210) **O-543377**
(220) 30.10.2017
(320) 30.10.2017
(511) 43
(540)

Šporkovský pivovar

(510) (43) bary, bufety, jídelny, kavárny, restaurace, samoobslužné jídelny, samoobslužné restaurace, zajištění stravování.
(730) **Šporkovský pivovar, s.r.o.**, Říční 593/2, Praha 1, 11800, CZ
(740) Mgr. Karel Šebesta advokát, U Vodojemu 1154, Řevnice, 25230

(210) **O-543379**
(220) 30.10.2017
(320) 30.10.2017
(511) 6, 19, 35
(540)

STING DOOR

(510) (6) kovové stavební materiály přenosné a nepřenositelné, zejména kovové dveře a okna, kovové dveřní zárubně a rámy, kovové dveřní doplňky (s výjimkou rozpinacích kotev a hmoždinek), jako jsou kliky, klepadla, panty, závěsy, zámky (s výjimkou elektrických), vše pro interiéry a exteriéry staveb; (19) tesařské a truhlářské výrobky, jako jsou dveře, okna, dveřní a okenní zárubně, včetně zárubní pro otočné a posuvné dveře, rámy a lišty pro dveře, nekovové, zejména skleněné dveře a dveřní rámy, vše pro exteriéry a interiéry budov; (35) zprostředkovatelská činnost a marketing v oblasti obchodu a obchodních služeb vztahovaných k uvedeným výrobkům tř. 6 a 19.

(730) **"J. A. P." spol. s r.o.**, Nivky 67, Přerov, Přerov III-Lověšice, 75002, CZ
(740) Ing. Petr Soukup, Vídeňská 635/8, Olomouc, 77900

(210) **O-543380**
(220) 30.10.2017
(320) 30.10.2017
(511) 6, 19, 35
(540)

STING DOOR

(510) (6) kovové stavební materiály přenosné a nepřenositelné, zejména kovové dveře a okna, kovové dveřní zárubně a rámy, kovové dveřní doplňky (s výjimkou rozpinacích kotev a hmoždinek), jako jsou kliky, klepadla, panty, závěsy, zámky (s výjimkou elektrických), vše pro interiéry a exteriéry staveb; (19) tesařské a truhlářské výrobky, jako jsou dveře, okna, dveřní a okenní zárubně, včetně zárubní pro otočné a posuvné dveře, rámy a lišty pro dveře, nekovové, zejména skleněné dveře a dveřní rámy, vše pro exteriéry a interiéry budov; (35) zprostředkovatelská činnost a marketing v oblasti obchodu a obchodních služeb vztahovaných k uvedeným výrobkům tř. 6 a 19.

(730) **"J. A. P." spol. s r.o.**, Nivky 67, Přerov, Přerov III-Lověšice, 75002, CZ
(740) Ing. Petr Soukup, Vídeňská 635/8, Olomouc, 77900

(210) **O-543445**
(220) 01.11.2017
(320) 01.11.2017
(511) 7, 12, 37, 42
(540)

ZETOR HORTUS

(510) (7) zahradní traktory k sečení trávníku, zemědělské, zahradnické a lesnické stroje; (12) motorová vozidla všeho druhu, traktory, motory pro pozemní vozidla; (37) opravy, údržba a servisní služby pro výrobky výše uvedené ve třídě 12; (42) vývoj a výzkum v oblasti výroby traktorů, technické kontroly a kontroly kvality nových výrobků, inženýrské práce (expertízy) a průmyslový design v oblasti vývoje, výzkumu a výroby traktorů.

(730) **HTC holding a.s.**, Dobrovičova 8, Bratislava, 81109, SK
(740) INPARTNERS GROUP, Mgr. Simona Hejdová, Koliště 1965/13a, Brno, Černá Pole, 60200

(210) **O-543556**
(220) 06.11.2017
(320) 06.11.2017
(511) 25, 26, 35, 40
(540)



(510) (25) pokrývky hlavy, oděvy, obuv; (26) příslušenství a doplňky oblečení (galanterie), šicí potřeby a ozdobné textilní výrobky; (35) maloobchod a velkoobchod s výrobky uvedenými výše ve tř. 25 a 26, koženými, koženými výrobky a kosmetikou; (40) zpracování textilií, kůže a kožesin.
(730) **Follová Ivana**, Mezibranská 578/9, Praha 1, Nové Město, 11000, CZ
(740) Kořistka Martin, CZ patentový zástupce, ETMA & EDA, Martin Kořistka, Karpatská 241/3, Brno, Starý Lískovec, 62500

(210) **O-543604**
(220) 08.11.2017
(320) 08.11.2017
(511) 35, 41, 42
(540)



Czech University of Life Sciences Prague
**Faculty of Forestry
and Wood Sciences**

(510) (35) reklama, propagace, řízení obchodní činnosti, obchodní administrativa, kancelářské práce; (41) vzdělávání, školení, zábava, sportovní a kulturní činnosti; (42) vědecké a technologické služby a související výzkum a projektování, průmyslová analýza a výzkum, navrhování a vývoj počítačového hardwaru a softwaru.
(730) **Česká zemědělská univerzita v Praze**, Kamýčká 961/129, Praha 6, Suchbátka, 16500, CZ
(740) Advokátní kancelář JUDr. Pavel Berger, JUDr. Pavel Berger, advokát, Bělocerkevská 1037/38, Praha 10, Vršovice, 10000

(210) **O-543606**
(220) 08.11.2017
(320) 08.11.2017
(511) 35, 41, 42
(540)



Czech University of Life Sciences Prague
**Faculty of Tropical
AgriSciences**

(510) (35) reklama, propagace, řízení obchodní činnosti, obchodní administrativa, kancelářské práce; (41) vzdělávání, školení, zábava,

- (730) sportovní a kulturní činnosti; (42) vědecké a technologické služby a související výzkum a projektování, průmyslová analýza a výzkum, navrhování a vývoj počítačového hardwaru a softwaru.
Česká zemědělská univerzita v Praze, Kamýčká 961/129, Praha 6, Suchdol, 16500, CZ
(740) Advokátní kancelář JUDr. Pavel Berger, JUDr. Pavel Berger, advokát, Bělocerkevská 1037/38, Praha 10, Vršovice, 10000

- (210) **O-543641**
(220) 09.11.2017
(320) 09.11.2017
(511) 44
(540)

onedent

- (510) (44) služby zdravotní péče.
(730) **Bumbálek Michal MUDr.**, Kovářská 12, Brno, 60200, CZ
(740) Mgr. Jan Andrášek, advokát, Kopečná 20, Brno, 60200

- (210) **O-543644**
(220) 09.11.2017
(320) 09.11.2017
(511) 35, 41, 42
(540)

YES4Q

- (510) (35) poradenství v oblasti řízení a organizace podniku, poradenství v oblasti řízení obchodní činnosti, poradenské služby pro obchodní vedení, profesionální obchodní poradenství, pomoc při řízení obchodní činnosti, pomoc při řízení obchodních či průmyslových podniků, poskytování obchodních informací, marketing, administrativní služby, průzkum trhu, poradenství o oblasti řízení lidských zdrojů, psychologické testování pro výběr zaměstnanců, reklama, reklama on-line v počítačové síti, reklamní agentury, poradenská a konzultační činnost v oblasti organizace podniku; (41) elektronické publikování, poskytování informací o výchově a vzdělávání, koučink (školení), organizování a vedení seminářů, pořádání a řízení komerčních a obchodních konferencí, profesní rekvalifikace (školení), představení (organizování), školení, výcvik, vyučování, vzdělávání; (42) navrhování, tvorba a vývoj počítačového hardwaru a softwaru, počítačové programování, on-line počítačové služby, testovací služby (služby techniků), psaní, vývoj, aktualizace a design počítačového softwaru (služby techniků), poradenská a konzultační činnost v oblasti informační techniky.
(730) **yes4Q s.r.o.**, Českovice 333, Blansko, 67801, CZ
(740) PatentCentrum Sedláč & Partners s.r.o., Husova tř. 1847/5, České Budějovice, České Budějovice 3, 37001

- (210) **O-543645**
(220) 09.11.2017
(320) 09.11.2017
(511) 35, 41, 42
(540)

YES4Q
Passion for Quality

- (510) (35) poradenství v oblasti řízení a organizace podniku, poradenství v oblasti řízení obchodní činnosti, poradenské služby pro obchodní vedení, profesionální obchodní poradenství, pomoc při řízení obchodní činnosti, pomoc při řízení obchodních či průmyslových podniků, poskytování obchodních informací, marketing, administrativní služby, průzkum trhu, poradenství o oblasti řízení lidských zdrojů, psychologické testování pro výběr zaměstnanců, reklama, reklama on-line v počítačové síti, reklamní agentury, poradenská a konzultační činnost v oblasti organizace podniku; (41) elektronické publikování, poskytování informací o výchově a vzdělávání, koučink (školení), organizování a vedení seminářů, pořádání a řízení komerčních a obchodních konferencí, profesní rekvalifikace (školení), představení (organizování), školení, výcvik, vyučování, vzdělávání; (42) navrhování, tvorba a vývoj počítačového hardwaru a softwaru, počítačové programování, on-line počítačové služby, testovací služby (služby techniků), psaní, vývoj, aktualizace a design počítačového softwaru (služby techniků), poradenská a konzultační činnost v oblasti informační techniky.
(730) **yes4Q s.r.o.**, Českovice 333, Blansko, 67801, CZ
(740) PatentCentrum Sedláč & Partners s.r.o., Husova tř. 1847/5, České Budějovice, České Budějovice 3, 37001

- (210) **O-543646**
(220) 09.11.2017
(320) 09.11.2017
(511) 35, 41, 42
(540)



- (510) (35) poradenství v oblasti řízení a organizace podniku, poradenství v oblasti řízení obchodní činnosti, poradenské služby pro obchodní vedení, profesionální obchodní poradenství, pomoc při řízení obchodní činnosti, pomoc při řízení obchodních či průmyslových podniků, poskytování obchodních informací, marketing, administrativní služby, průzkum trhu, poradenství o oblasti řízení lidských zdrojů, psychologické testování pro výběr zaměstnanců, reklama, reklama on-line v počítačové síti, reklamní agentury, poradenská a konzultační činnost v oblasti organizace podniku; (41) elektronické publikování, poskytování informací o výchově a vzdělávání, koučink (školení), organizování a vedení seminářů, pořádání a řízení komerčních a obchodních konferencí, profesní rekvalifikace (školení), představení (organizování), školení, výcvik, vyučování, vzdělávání; (42) navrhování, tvorba a vývoj počítačového hardwaru a softwaru, počítačové programování, on-line počítačové služby, testovací služby (služby techniků), psaní, vývoj, aktualizace a design počítačového softwaru (služby techniků), poradenská a konzultační činnost v oblasti informační techniky.
(591) Barevná
(730) **yes4Q s.r.o.**, Českovice 333, Blansko, 67801, CZ

(740) PatentCentrum Sedlák & Partners s.r.o., Husova tř. 1847/5, České Budějovice, České Budějovice 3, 37001

(210) **O-543691**
(220) 12.11.2017
(320) 12.11.2017
(511) 35, 41
(540)



(510) (35) inzerce a inzertní služby, inzerce automobilů určených k prodeji prostřednictvím internetu; (41) multimediální vydávání magazínů.
(591) Barevná
(730) **abcMedia Network, s.r.o.**, Kaprova 42/14, Praha 1 - Staré Město, 11000, CZ
(740) Jakub Horký, Kovanecká 2108/10, Praha 9 - Libeň, 19000

(210) **O-543717**
(220) 13.11.2017
(320) 13.11.2017
(511) 36, 41
(540)



(510) (36) finanční služby, finanční poradenství, pojišťovací služby, poskytování půjček; (41) vzdělávání, pořádání seminářů a školení, kulturní a zábavní činnost.
(591) Barevná
(730) **PROFI CREDIT Czech, a.s.**, Klimentská 1216/46, Praha 1, Nové Město, 11000, CZ
(740) LANGROVA, s.r.o., Skrétova 1011/48, Plzeň, Jižní Předměstí, 30100

(210) **O-543748**
(220) 14.11.2017
(320) 14.11.2017
(511) 44
(540)

IMPERIAL BARBERSHOP

(510) (44) kadeřnictví, holičství, tetování, manikúra, masáže, fyzioterapie, salony krásy, solária, služby vizážistů, sauny.
(730) **YOUNGSTAR s.r.o.**, Potoční 79/8, Kutná Hora, 28401, CZ

(210) **O-543772**
(220) 15.11.2017
(320) 15.11.2017
(511) 16, 35, 36, 39, 41, 43
(540)

Čedok - Silver Club

(510) (16) cestovní a propagační brožury a knihy, časopisy, katalogy služeb cestovní kanceláře, cestovní manuály, prospekty, plakáty, desky a pouzdra na doklady a pasy, reklamní tabule zařazené v této třídě; (35) propagační činnost, marketing, reklama, propagace zájezdů, pobytů a služeb

cestovního ruchu, zasilání reklamních a propagačních materiálů zákazníkům, vydávání reklamních, propagačních a inzertních textů, pomoc při řízení obchodní činnosti, poradenství v obchodní činnosti, obchodní administrativa, kancelářské práce, marketingové studie, organizování výstav a veletrhů k obchodním a reklamním účelům, poskytování obchodních informací prostřednictvím webových stránek, prezentace služeb v komunikačních médiích; (36) obstarávání a zprostředkování cestovního pojištění osob a zavazadel, směnárenská činnost; (39) doprava, přeprava turistů a jejich zavazadel, obstarávání a zprostředkování přepravy turistů a jejich zavazadel, prodej a rezervace letenek, jízdenek, místenek a jiných cenin pro železniční, automobilové, letecké, lodní cesty, prodej a rezervace lůžkových poukázek pro mezinárodní a místní přepravu, organizování i zprostředkování cestovních zájezdů a cest dopravními prostředky, zajišťování i zprostředkování letecké, autobusové a automobilové dopravy, poskytování informací ohledně cest a autobusové, železniční, letecké a lodní dopravy, zprostředkování a doprovázení turistů, organizování a zprostředkování výletů, zprostředkování turistických prohlídek, okružních plátek, obstarávání ostatních služeb v oblasti dopravy souvisejících s cestováním, zajišťování rekreačních a sportovních pobytů v oblasti přepravy turistů, zprostředkování a poskytování pronájmu automobilů a autobusů, zprostředkování pronájmu lodí, autobusů, automobilů, zprostředkování víz, obstarávání poukázek (voucherů) na služby zařazené ve třídě 39, zpracování itinerářů pro cestovní účely; (41) organizování prohlídek muzeí, výstav, kulturních sbírek, knihoven, zámků, hradů a kulturních útavů, návštěv divadel, koncertů, kin, všech kulturních, zábavních a sportovních podniků, organizování konferencí, kongresů, symposií, seminářů, předprodeje vstupenek na sportovní a kulturní akce, obstarávání tlumočnicků a překladatelů, organizování výstav a veletrhů ke sportovním a kulturním účelům; (43) služby cestovní kanceláře, zejména obstarávání poukázek (voucherů) na služby zařazené ve třídě 43, obstarávání poukázek na stravování, zajišťování ubytování a stravování, poskytování hotelových služeb, poskytování přechodného ubytování, rezervace ubytování v hotelích, penzionech a jiných ubytovacích zařízeních, obstarávání ostatních služeb v oblasti ubytování a stravování souvisejících s cestováním, zajišťování rekreačních pobytů v oblasti ubytování a stravování turistů.

(730) **Čedok a. s.**, Na Příkopě 18, Praha 1, 11135, CZ

(210) **O-543781**
(220) 15.11.2017
(320) 15.11.2017
(511) 33
(540)

VODKA FROM THE LAND OF THE MIDNIGHT SUN

(510) (33) alkoholické nápoje, včetně destilátů.
(730) **BROWN - FORMAN FINLAND LTD.**, Porkkalankatu 24, Helsinky, 00180, FI
(740) Všeťečka Zelený Švorčík Kalenský a partneři, advokátní a patentová kancelář, JUDr. Pavel Zelený, advokát, Hájkova 2, Praha 2, 12000

(210) **O-543791**
(220) 16.11.2017
(320) 16.11.2017
(511) 35, 36, 39
(540)

MONEYSTAR

(510) (35) administrativní služby, administrativní zpracování objednávek, obchodní zprostředkovatelské služby, zprostředkování dovozu a vývozu; (36) pronájem bytů, pronájem kanceláří, pronájem nemovitostí, zprostředkování v oblasti nemovitostí; (39) automobilová doprava, balení zboží, dodávka zboží, doprava, doprava zboží, logistika v dopravě, nakládka a vykládka, nákladní kamionová doprava, přeprava, skladování, vykládka nákladu, zprostředkování dopravy, zprostředkování přepravy.
(730) **MONEYSTAR HOLDING a.s.**, Rybná 716/24, Praha 1, Staré Město, 11000, CZ
(740) **FABIAN & PARTNERS**, advokátní kancelář s.r.o., JUDr. Ing. Pavel Fabian, advokát, Marešova 304/12, Brno, 60200

(210) **O-543805**
(220) 16.11.2017
(320) 16.11.2017
(511) 29, 30, 43
(540)



- (510) (29) mléčné výrobky a jejich náhražky, zpracované ovoce, houby a zelenina (včetně ořechů a luštěnin), ptačí vejce a vaječné výrobky; (30) zpracované obilí, škrob a produkty z nich vyrobené, pečící přípravky a droždí, káva, čaj, kakao a jejich náhražky, pekárenské výrobky, cukrovinky, čokoláda a zákusky, cukr, přírodní sladidla, sladké polevy a náplně, výrobky z včelích produktů, polotovary a jednohubky, led, zmrzlina, mražené jogurty a sorbety; (43) poskytování jídla a nápojů.
- (730) **Sweet and Wine s.r.o.**, Dr. Davida Bechera 907/27, Karlovy Vary, 36001, CZ
- (740) **BUREŠ MAGLIA**, advokáti s.r.o., JUDr. Michal Maglia advokát, T. G. Masaryka 282/57, Karlovy Vary, 36001

(210) **O-543823**
(220) 15.12.2017
(320) 15.12.2017
(511) 9, 42
(540)

ISECO

- (510) (9) zařízení na zpracování dat, počítače, počítačové programy, (software); (42) navrhování a vývoj počítačového hardwaru a softwaru technologické poradenství, poradenství v oblasti počítačového a internetového zabezpečení a služby v oblasti šifrování dat.
- (730) **ISECO.CZ s.r.o.**, Bartůnkova 2349/3a, Praha 4, Chodov, 14900, CZ
- (740) JUDr. Pavla Hasmanová, Tusarova 1235/32, Praha 7, Holešovice, 17000

(210) **O-543827**
(220) 16.11.2017
(320) 16.11.2017
(511) 41, 44
(540)

WALMARK INDEX ZDRAVÍ

- (510) (41) zdravotní a wellness školení, zdravotnické vzdělávání, poskytování školení v oblasti zdravotní péče a výživy, poskytování vzdělávacích služeb týkajících se zdraví a výživy, on-line vzdělávací služby v oblasti zdraví, poskytování online vzdělávání v oblasti výživy a stravování, vzdělávací služby v oblasti farmacie, vydávání časopisů, knih a příruček v oblasti medicíny; (44) zdravotní poradenské a informační služby, poradenské služby v oblasti zdravotní péče, poradenství v oblasti zdraví, poskytování informací v oblasti zdraví prostřednictvím webové stránky, farmaceutické konzultace, farmaceutické poradenské služby, poradenské a informační služby poskytované prostřednictvím internetu týkající se farmaceutických výrobků, poradenské služby týkající se stravy, kontroly váhy a výživy, dietní poradenství.
- (730) **WALMARK, a.s.**, Oldřichovice 44, Třinec, 73961, CZ
- (740) **Baker & McKenzie s.r.o.**, advokátní kancelář, JUDr. Jiří Čermák, advokát, Klimentůvská 46, Praha 1, 11002

(210) **O-543834**
(220) 20.11.2017
(320) 20.11.2017
(511) 20, 35, 41
(540)



- (510) (20) divadelní nábytek, součásti divadelních výprav - dekorace; (35) propagace a rozšiřování reklamních materiálů; (41) zábava, kulturní, výchovné a vzdělávací aktivity - umělecká tvorba, pronájem zvukových nahrávacích zařízení, pronájem divadelních dekorací, živá představení, pronájem divadelních sálů, psaní scénářů, výroba divadelních a jiných kulturních představení, předprodej vstupenek, pronajímání osvětlovacích zařízení pro divadla nebo TV studia, pronájem audionahrávek, pořádání kulturních akcí, soutěží, festivalů, výstav v tuzemsku i zahraničí, plánování a organizování večírků, koncertní činnost, organizování a vedení seminářů, činnost nahrávacích studií, taneční kurzy, dabing, divadelní představení, estrády, pronájem koncertních sálů a sálů, organizování plesů, půjčování audio zařízení, tvorba rozhlasových a televizních programů, skládání hudby, umělecká agentura, výroba zvukových a zvukově obrazových záznamů, výuka, zábava, výkon kulturní činnosti.
- (591) Barevná
- (730) **Divadlo RB s.r.o.**, Brdlikova 189/5, Praha 5, 15000, CZ

(210) **O-543959**
(220) 24.11.2017
(320) 24.11.2017
(511) 16, 41
(540)



- (510) (16) knihy a polygrafické výrobky; (41) nakladatelská činnost.
- (730) **Uhlíř Miloš**, Vinohradská 1784/134, Praha 3 - Vinohrady, 13000, CZ

(210) **O-543969**
(220) 24.11.2017
(320) 24.11.2017
(511) 35, 38, 41
(540)

Hitradio FM Most

- (510) (35) služby v oblasti průzkumu trhu vztahující se k mediálnímu vysílání, propagační marketing, marketingové informace, marketingové poradenství, marketingové analýzy, marketingový průzkum, reklama a marketing, marketingové konzultační služby, propagační služby, merchandising; (38) hudební vysílání, zvukové vysílání, rádiové vysílání, rozhlasové vysílání informací, digitální audio vysílání, rozhlasové a televizní vysílání, služby rozhlasového vysílání přes internet, vysílání a přenos rozhlasových pořadů, služby vysílání audia a videa poskytované prostřednictvím internetu; (41) výroba rozhlasového vysílání, digitální video, audio a multimediální zábavní vydavatelské služby, grafické zpracování informací, hudební nakladatelství, hudební vydavatelství, psaní blogů, publikování a vydávání tiskovin, publikování a vydávání knih, časopisů, reportérské služby, publikování audioknih, služby v oblasti

vydávání a nahrávání hudby, vydávání hudebních děl, vydávání hudebních textů, vydávání recenzí.

- (730) **MEDIA MARKETING SERVICES a.s.**, Koperníkova 794/6, Praha 2 - Vinohrady, 12000, CZ
(740) AK Erhartová Vítek & Partners, JUDr. Olga Erhartová, advokátka, Šafaříkova 201/17, Praha 2, 12000

- (210) **O-543970**
(220) 24.11.2017
(320) 24.11.2017
(511) 35, 38, 41
(540)

RADIO CRYSTAL 99,9

- (510) (35) služby v oblasti průzkumu trhu vztahující se k mediálnímu vysílání, propagační marketing, marketingové informace, marketingové poradenství, marketingové analýzy, marketingový průzkum, reklama a marketing, marketingové konzultační služby, propagační služby, merchandising; (38) hudební vysílání, zvukové vysílání, rádiové vysílání, rozhlasové vysílání informací, digitální audio vysílání, rozhlasové a televizní vysílání, služby rozhlasového vysílání přes internet, vysílání a přenos rozhlasových pořadů, služby vysílání audia a videa poskytované prostřednictvím internetu; (41) výroba rozhlasového vysílání, digitální video, audio a multimediální zábavní vydavatelské služby, grafické zpracování informací, hudební nakladatelství, hudební vydavatelství, psaní blogů, publikování a vydávání tiskovin, publikování a vydávání knih, časopisů, reportérské služby, publikování audioknih, služby v oblasti vydávání a nahrávání hudby, vydávání hudebních děl, vydávání hudebních textů, vydávání recenzí.

- (730) **MEDIA BOHEMIA a.s.**, Koperníkova 794/6, Praha 2 - Vinohrady, 12000, CZ
(740) AK Erhartová Vítek & Partners, JUDr. Olga Erhartová, advokátka, Šafaříkova 201/17, Praha 2, 12000

- (210) **O-543971**
(220) 24.11.2017
(320) 24.11.2017
(511) 35, 38, 41
(540)

Radio OK 93,9

- (510) (35) služby v oblasti průzkumu trhu vztahující se k mediálnímu vysílání, propagační marketing, marketingové informace, marketingové poradenství, marketingové analýzy, marketingový průzkum, reklama a marketing, marketingové konzultační služby, propagační služby, merchandising; (38) hudební vysílání, zvukové vysílání, rádiové vysílání, rozhlasové vysílání informací, digitální audio vysílání, rozhlasové a televizní vysílání, služby rozhlasového vysílání přes internet, vysílání a přenos rozhlasových pořadů, služby vysílání audia a videa poskytované prostřednictvím internetu; (41) výroba rozhlasového vysílání, digitální video, audio a multimediální zábavní vydavatelské služby, grafické zpracování informací, hudební nakladatelství, hudební vydavatelství, psaní blogů, publikování a vydávání tiskovin, publikování a vydávání knih, časopisů, reportérské služby, publikování audioknih, služby v oblasti vydávání a nahrávání hudby, vydávání hudebních děl, vydávání hudebních textů, vydávání recenzí.

- (730) **MEDIA BOHEMIA a.s.**, Koperníkova 794/6, Praha 2 - Vinohrady, 12000, CZ
(740) AK Erhartová Vítek & Partners, JUDr. Olga Erhartová, advokátka, Šafaříkova 201/17, Praha 2, 12000

- (210) **O-543972**
(220) 24.11.2017
(320) 24.11.2017
(511) 35, 38, 41
(540)

Radio Most

- (510) (35) služby v oblasti průzkumu trhu vztahující se k mediálnímu vysílání, propagační marketing, marketingové informace, marketingové poradenství, marketingové analýzy, marketingový průzkum, reklama a marketing, marketingové konzultační služby, propagační služby, merchandising; (38) hudební vysílání, zvukové vysílání, rádiové vysílání, rozhlasové vysílání informací, digitální audio vysílání, rozhlasové a televizní vysílání, služby rozhlasového vysílání přes internet, vysílání a přenos rozhlasových pořadů, služby vysílání audia a videa poskytované

prostřednictvím internetu; (41) výroba rozhlasového vysílání, digitální video, audio a multimediální zábavní vydavatelské služby, grafické zpracování informací, hudební nakladatelství, hudební vydavatelství, psaní blogů, publikování a vydávání tiskovin, publikování a vydávání knih, časopisů, reportérské služby, publikování audioknih, služby v oblasti vydávání a nahrávání hudby, vydávání hudebních děl, vydávání hudebních textů, vydávání recenzí.

- (730) **MEDIA MARKETING SERVICES a.s.**, Koperníkova 794/6, Praha 2 - Vinohrady, 12000, CZ
(740) AK Erhartová Vítek & Partners, JUDr. Olga Erhartová, advokátka, Šafaříkova 201/17, Praha 2, 12000

- (210) **O-544064**
(220) 29.11.2017
(320) 29.11.2017
(511) 9, 16, 18, 21, 24, 25, 26, 28, 35
(540)



- (510) (9) ochranné helmy pro sportovní účely, ochranné brýle pro sportovní účely, ochranné štíty obličejové, helmy, hokejové přilby; (16) tiskoviny včetně propagačních materiálů, plakáty, katalogy, fotografie, neperiodický tisk, programy, bulletiny, zápisníky, dopisní papíry, přání, kalendáře, tašky spadající do této třídy, těžítka, sportovní sběratelské karty, papírové vlaječky, drobné propagační předměty spadající do této třídy včetně předmětů z umělé hmoty, a to tužky, pera, nože na rozřezávání papíru, umělohmotné a papírové vlaječky; (18) vybavení pro sport, turistiku a cestování, a to batohy, hokejové tašky, kabely, torby, vaky, tašky pro horolezce, lovce, turisty, školáky a studenty, tašky a kabely plážové, nákupní tašky, cestovní tašky, ledvinky, klíčenky z kůže, peněženky, drobné reklamní předměty z kůže, slunečníky, deštníky; (21) plastové lahve na pití pro sportovce, sklenice na pití, poháry ne z drahých kovů; (24) vlajky z textilních materiálů, ručníky, osušky, kapesníky, technické úplety; (25) sportovní dresy, repliky dresů, oděvy, obuv a kloboučnické zboží, sportovní oděvy, turistické oblečení, a to větrovky, bundy, teplákové soupravy, textilní výrobky, a to spodní prádlo, trenýrky, tílka, body, dresy, ribana, košile, mikiny, roláky, kalhoty, opasky, rukavice, šátky, šály, čepice, barety, klobouky, kšiltovky a jiné pokrývky hlavy, župany, vrchní ošacení, kombinézy, koupací pláště, kravaty, domácí ošacení, oblečení pro volný čas, potítka ke sportovnímu oblečení, ponožky a podkolenky, pletené zboží, a to rukavice pletené, pletené vesty a svetry, pletené šály, pletené čepice, čepice se štítkem, obuv turistická, obuv sportovní, obuv pletená, návleky pro lyžaře a orientační běžce, sportovní oděvní doplňky, vatované kalhoty, návleky; (26) nášivky na oděvy, zažehlovací obtisky; (28) hokejové brusle, hokejové puky, hokejové a brankářské hole pro lední hokej a pro hokejbal, čepele a shafty holí, brusle s botami včetně chráničů na brusle, hokejová ochranná výstroj, jmenovitě rukavice, chrániče ramen, betony pro brankáře, ochranné vesty pro brankáře, chrániče loktů, kolen, obličejové masky, chrániče předloktí, chrániče hrudníku a zad, polštářované chrániče ramen, kolenní chrániče – nákoleníky (sportovní potřeby), nátepníky (sportovní potřeby), výstroj pro fotbal, jmenovitě nárameníky, chrániče holení (vše sportovní potřeby), brankářské rukavice, míče, sportovní nářadí a náčiní, hry, hračky, maskoty, sportovní zboží nezařazené v jiných třídách; (35) zprostředkovatelská činnost v oblasti obchodu s výrobky výše uvedenými ve třídách 9, 16, 18, 21, 24, 25, 26 a 28, export a import výrobků výše uvedených ve třídách 9, 16, 18, 21, 24, 25, 26 a 28, šíření a distribuce zorků a reklamních předmětů, reklama, propagace a inzerce všemi druhy médií, výstavní akce reklamního a obchodního charakteru.

- (730) **STRÍDA SPORT s.r.o.**, Čacké 1120, Pardubice, Zelené Předměstí, 53002, CZ
(740) Ing. Petr Soukup, Videňská 635/8, Olomouc, 77900

(210) **O-544381**
(220) 11.12.2017
(320) 11.12.2017
(511) 9, 16, 28, 38, 41
(540)

Český pátek

(510) (9) hardware a software pro informační technologie a audiovizuální zařízení, zařízení a příslušenství na zpracování dat, platební terminály pro zprostředkování on-line plateb, software, elektronické terminály pro generování loterijních lístků, počítačové terminály a hardware používané při provozu loterních a herních systémů, software pro počítačové hry, elektronické hrací karty (elektronické stírací losy); (16) papír, lepenka, reklamní, propagační a užitkové výrobky z papíru určené pro propagaci, periodické i neperiodické publikace, tištěné informační, reklamní a propagační materiály v rámci této třídy určené pro propagaci, tiskárenské výrobky a kartonážní výrobky, a to krabice, data a databáze na papírových nosičích, psací potřeby, kalendáře, diáře, školní potřeby, losy, sázenky, sázkové tikety, vstupenky; (28) herní terminály, loterijní videoterminály, elektronická zařízení pro hraní loterií a her, videoherní terminály; (38) telekomunikační služby, mobilní telekomunikační služby, provozování mobilní telekomunikační sítě pro bezdrátový přenos hlasu a dat, služby mobilního připojení k síti internet včetně vysokorychlostního připojení a přenosu hlasové služby přes internetový protokol, peer-to-peer komunikace, služby instant messaging, osobní komunikační služby, pager služby, služby elektronické pošty, sledování mobilních telefonů pomocí satelitních signálů a zjišťování polohy mobilních telefonů pomocí satelitních signálů, radio-paging, poskytování bezdrátového aplikačního protokolu (wap), včetně služeb využívajících zabezpečeného komunikačního kanálu, hlasová pošta, provádění videokonferencí, video-telefonní služby, služby zprostředkování přístupu ke všem druhům datových a informačních sítí a internetu, služby textových a multimediálních zpráv, vytváření a poskytování telekomunikačních a komunikačních databází, služby umožňující spotřebitelům stahovat digitální obsah prostřednictvím sítě a serveru do osobní databáze, provozování on-line komunikačních fór, přenos sportovních utkání; (41) organizování a pořádání loterií, provozování loterií, heren, rulet a kasin, organizování provozu a organizování pořádání sázkových her, výherních loterií, tombol, soutěží, vlastní provozování sázkových her a loterií o peníze prostřednictvím internetu, včetně stíracích losů s možností výhry, provozování výherních i nevýherních hracích zařízení, služby vztahující se k hrám, sázení, hazardním hrám včetně hazardních her na dálku, loteriím, kasinům a ruletám v rámci této třídy, organizování sportovních sázek a číselných loterií, prodej losů a příjem sázek, pořádání a organizování kulturních, sportovních a společenských událostí, předprodej a prodej vstupenek, organizování a pořádání vzdělávacích akcí, provozování sportovních zařízení, provozování her on-line, zprostředkování loterií prostřednictvím e-losů.

(730) **SAZKA a.s.**, K Žižkovu 851/4, Praha 9, Vysočany, 19000, CZ
(740) Halaxová & Halaxová TETRAPAT, RNDr. Zdeňka Halaxová, Jinonická 804/80, Praha 5, Košíře, 15800

(210) **O-544382**
(220) 11.12.2017
(320) 11.12.2017
(511) 9, 16, 28, 38, 41
(540)

Megapátek

(510) (9) hardware a software pro informační technologie a audiovizuální zařízení, zařízení a příslušenství na zpracování dat, platební terminály pro zprostředkování on-line plateb, software, elektronické terminály pro generování loterijních lístků, počítačové terminály a hardware používané při provozu loterních a herních systémů, software pro počítačové hry, elektronické hrací karty (elektronické stírací losy); (16) papír, lepenka, reklamní, propagační a užitkové výrobky z papíru určené pro propagaci, periodické i neperiodické publikace, tištěné informační, reklamní a propagační materiály v rámci této třídy určené pro propagaci, tiskárenské výrobky a kartonážní výrobky, a to krabice, data a databáze na papírových nosičích, psací potřeby, kalendáře, diáře, školní potřeby, losy, sázenky, sázkové tikety, vstupenky; (28) herní terminály, loterijní videoterminály, elektronická zařízení pro hraní loterií a her, videoherní terminály; (38) telekomunikační služby, mobilní telekomunikační služby, provozování mobilní telekomunikační sítě pro bezdrátový přenos hlasu a dat, služby mobilního připojení k síti internet včetně vysokorychlostního připojení a přenosu hlasové služby přes internetový protokol, peer-to-peer komunikace, služby instant messaging, osobní komunikační služby, pager

služby, služby elektronické pošty, sledování mobilních telefonů pomocí satelitních signálů a zjišťování polohy mobilních telefonů pomocí satelitních signálů, radio-paging, poskytování bezdrátového aplikačního protokolu (wap), včetně služeb využívajících zabezpečeného komunikačního kanálu, hlasová pošta, provádění videokonferencí, video-telefonní služby, služby zprostředkování přístupu ke všem druhům datových a informačních sítí a internetu, služby textových a multimediálních zpráv, vytváření a poskytování telekomunikačních a komunikačních databází, služby umožňující spotřebitelům stahovat digitální obsah prostřednictvím sítě a serveru do osobní databáze, provozování on-line komunikačních fór, přenos sportovních utkání; (41) organizování a pořádání loterií, provozování loterií, heren, rulet a kasin, organizování provozu a organizování pořádání sázkových her, výherních loterií, tombol, soutěží, vlastní provozování sázkových her a loterií o peníze prostřednictvím internetu, včetně stíracích losů s možností výhry, provozování výherních i nevýherních hracích zařízení, služby vztahující se k hrám, sázení, hazardním hrám včetně hazardních her na dálku, loteriím, kasinům a ruletám v rámci této třídy, organizování sportovních sázek a číselných loterií, prodej losů a příjem sázek, pořádání a organizování kulturních, sportovních a společenských událostí, předprodej a prodej vstupenek, organizování a pořádání vzdělávacích akcí, provozování sportovních zařízení, provozování her on-line, zprostředkování loterií prostřednictvím e-losů.

(730) **SAZKA a.s.**, K Žižkovu 851/4, Praha 9, Vysočany, 19000, CZ
(740) Halaxová & Halaxová TETRAPAT, RNDr. Zdeňka Halaxová, Jinonická 804/80, Praha 5, Košíře, 15800

(210) **O-544384**
(220) 11.12.2017
(320) 11.12.2017
(511) 9, 16, 28, 38, 41
(540)

MegaFriday

(510) (9) hardware a software pro informační technologie a audiovizuální zařízení, zařízení a příslušenství na zpracování dat, platební terminály pro zprostředkování on-line plateb, software, elektronické terminály pro generování loterijních lístků, počítačové terminály a hardware používané při provozu loterních a herních systémů, software pro počítačové hry, elektronické hrací karty (elektronické stírací losy); (16) papír, lepenka, reklamní, propagační a užitkové výrobky z papíru určené pro propagaci, periodické i neperiodické publikace, tištěné informační, reklamní a propagační materiály v rámci této třídy určené pro propagaci, tiskárenské výrobky a kartonážní výrobky, a to krabice, data a databáze na papírových nosičích, psací potřeby, kalendáře, diáře, školní potřeby, losy, sázenky, sázkové tikety, vstupenky; (28) herní terminály, loterijní videoterminály, elektronická zařízení pro hraní loterií a her, videoherní terminály; (38) telekomunikační služby, mobilní telekomunikační služby, provozování mobilní telekomunikační sítě pro bezdrátový přenos hlasu a dat, služby mobilního připojení k síti internet včetně vysokorychlostního připojení a přenosu hlasové služby přes internetový protokol, peer-to-peer komunikace, služby instant messaging, osobní komunikační služby, pager služby, služby elektronické pošty, sledování mobilních telefonů pomocí satelitních signálů a zjišťování polohy mobilních telefonů pomocí satelitních signálů, radio-paging, poskytování bezdrátového aplikačního protokolu (wap), včetně služeb využívajících zabezpečeného komunikačního kanálu, hlasová pošta, provádění videokonferencí, video-telefonní služby, služby zprostředkování přístupu ke všem druhům datových a informačních sítí a internetu, služby textových a multimediálních zpráv, vytváření a poskytování telekomunikačních a komunikačních databází, služby umožňující spotřebitelům stahovat digitální obsah prostřednictvím sítě a serveru do osobní databáze, provozování on-line komunikačních fór, přenos sportovních utkání; (41) organizování a pořádání loterií, provozování loterií, heren, rulet a kasin, organizování provozu a organizování pořádání sázkových her, výherních loterií, tombol, soutěží, vlastní provozování sázkových her a loterií o peníze prostřednictvím internetu, včetně stíracích losů s možností výhry, provozování výherních i nevýherních hracích zařízení, služby vztahující se k hrám, sázení, hazardním hrám včetně hazardních her na dálku, loteriím, kasinům a ruletám v rámci této třídy, organizování sportovních sázek a číselných loterií, prodej losů a příjem sázek, pořádání a organizování kulturních, sportovních a společenských událostí, předprodej a prodej vstupenek, organizování a pořádání vzdělávacích akcí, provozování sportovních zařízení, provozování her on-line, zprostředkování loterií prostřednictvím e-losů.

(730) **SAZKA a.s.**, K Žižkovu 851/4, Praha 9, Vysočany, 19000, CZ

(740) Halaxová & Halaxová TETRAPAT, RNDr. Zdeňka Halaxová, Jinonická 804/80, Praha 5, Košíře, 15800

(210) **O-544428**

(220) 13.12.2017

(320) 13.12.2017

(511) 9, 12, 25

(540)

CYCLISION

(510) (9) světelná signalizace, blikáče, cyklocomputery, navigační přístroje (satelitní), ochranné přilby, brýle; (12) jízdní kola a jejich součásti, pumpičky pro jízdní kola, stojany na kola (podpěry), košíky speciální pro jízdní kola; (25) sportovní prádlo pohlcující pot, oděvy pro cyklisty, kapuce, nátlčníky, vesty, šátky, šály, sluneční kšilty, sportovní obuv, čelenky, čepice.

(730) **REINVEST spol. s r. o.**, K Novému dvoru 897/66, Praha 4, Lhotka, 14200, CZ

(740) Rott, Růžička & Guttman, Patentové, známkové a advokátní kanceláře, JUDr. Vladimír Rott, Vinohradská 938/37, Praha 2, Vinohrady, 12000

(210) **O-544429**

(220) 13.12.2017

(320) 13.12.2017

(511) 9, 12, 25

(540)

CON

(510) (9) světelná signalizace, blikáče, cyklocomputery, navigační přístroje (satelitní), ochranné přilby, brýle; (12) jízdní kola a jejich součásti, pumpičky pro jízdní kola, stojany na kola (podpěry), košíky speciální pro jízdní kola; (25) sportovní prádlo pohlcující pot, oděvy pro cyklisty, kapuce, nátlčníky, vesty, šátky, šály, sluneční kšilty, sportovní obuv, čelenky, čepice.

(730) **REINVEST spol. s r. o.**, K Novému dvoru 897/66, Praha 4, Lhotka, 14200, CZ

(740) Rott, Růžička & Guttman, Patentové, známkové a advokátní kanceláře, JUDr. Vladimír Rott, Vinohradská 938/37, Praha 2, Vinohrady, 12000

(210) **O-544430**

(220) 13.12.2017

(320) 13.12.2017

(511) 9, 12, 25

(540)



(510) (9) světelná signalizace, blikáče, cyklocomputery, navigační přístroje (satelitní), ochranné přilby, brýle; (12) jízdní kola a jejich součásti, pumpičky pro jízdní kola, stojany na kola (podpěry), košíky speciální pro jízdní kola; (25) sportovní prádlo pohlcující pot, oděvy pro cyklisty, kapuce, nátlčníky, vesty, šátky, šály, sluneční kšilty, sportovní obuv, čelenky, čepice.

(730) **REINVEST spol. s r. o.**, K Novému dvoru 897/66, Praha 4, Lhotka, 14200, CZ

(740) Rott, Růžička & Guttman, Patentové, známkové a advokátní kanceláře, JUDr. Vladimír Rott, Vinohradská 938/37, Praha 2, Vinohrady, 12000

Přehled zápisů ochranných známek bez změny ve vztahu ke zveřejněným přihláškám

Kapitola obsahuje údaje o ochranných známkách zapsaných na základě ustanovení § 28 odst. 1 zákona č. 441/2003 Sb., u kterých nedošlo ke změně údajů oproti zveřejněné přihlášce ochranné známky.

Číselný přehled (111)											
364186	364187	364188	364189	364190	364191	364192	364193	364194	364195	364196	364197
364198	364199	364200	364201	364202	364203	364204	364205	364206	364207	364208	364209
364210	364211	364212	364213	364214	364215	364216	364217	364218	364219	364220	364221
364222	364223	364224	364225	364226	364227	364228	364229	364230	364231	364232	364233
364234	364235	364236	364237	364238	364239	364240	364241	364242	364243	364244	364245
364246	364247	364248	364249	364250	364251	364252	364253	364254	364255	364256	364257
364258	364259	364260	364261	364262	364263	364264	364265	364266	364267	364268	364269
364270	364271	364272	364273	364274	364275	364276	364277	364278	364279	364280	364281
364282	364283	364284	364285	364286	364287	364288	364289	364290	364291	364292	364293
364294	364295	364296	364297	364298	364299	364300	364301				

Zápisy ochranných známek bez změny ve vztahu ke zveřejněným přihláškám

- (111) **364186**
(220) 11.03.2015
(320) 11.03.2015
(442) 20.09.2017
(151) 27.12.2017
(730) **SMART FOR YOU a.s.**, Jožky Silného 2683/14, Kroměříž, 76701, CZ
(740) Ing. Zdeněk Kučera, patentový zástupce, Dlouhá 207 (P.O. Box 92), Slušovice, 76315
(210) O-520726
(510) (21) nápojové sklo pro pivo, láhve, sklenice na pití, džbány a džbány, püllitry a tupláky na pivo, podtácky keramické a skleněné, tácy (podnosy), otvíráky na lahve, pívni kelímky z papíru a plastu, tácky papírové a plastové, štíty vývěšné reklamní z porcelánu nebo skla, desky na jídelní a nápojové lístky, pouzdra na jídelní a nápojové lístky, výrobky z keramiky a skla s pívni tematikou.

(511) 21

(540)

PÁLAVA

- (111) **364187**
(220) 01.09.2015
(320) 01.09.2015
(442) 04.11.2015
(151) 27.12.2017
(730) **4heat s.r.o.**, Ječná 1321/29a, Brno, Řečkovice, 62100, CZ
(740) Ing. Libor Markes, patentový zástupce, Grohova 54, Brno, 60200
(210) O-524965
(510) (11) teplovzdušná zařízení, teplovodní kotle, trubky pro vytápěcí kotle, klimatizační, chladicí, vytápěcí, vyhřívací a větrací zařízení, součástí a příslušenství těchto zařízení spadající do třídy 11, ohřívače vzduchu, jejich díly a příslušenství, elektrické a plynové ohřívače průtokové a zásobní, jejich díly a příslušenství, topné články, infrazářiče, plynové hořáky, radiátory, elektrické radiátory, ventilátory, odsavače spalin a par, klimatizační a chladicí přístroje, filtrační přístroje, zvlhčovače vzduchu, jejich části a příslušenství, zařízení pro rozvod vody a plynu, ventily termostatické (části topných zařízení), ventily na regulaci hladiny v nádržích, kohouty a kohoutky pro potrubí, kominové roury, regulátory /topení/, regulátory pro vodní nebo plynové zařízení a potrubí, bezpečnostní zařízení pro vodní nebo plynové zařízení a potrubí, termostatické ventily, plynové zapalovače, žhavicí vlákna, zařízení na odvádění kouře a par, zařízení na filtraci vzduchu, tepelná čerpadla (pumpy), roštnice, napájecí zařízení k vytápěcím kotlům, žaluzie k ohřívačům vzduchu, tepelné akumulátory, regulátory tepelné, tepelné akumulátory, tepelné regenerátory, zařízení na výrobu páry, přístroje a zařízení na sušení; (35) akviziční, marketingová, propagační, reklamní, informační a inzertní obchodní a podnikatelská činnost, zprostředkování obchodně podnikatelské a komerční činnosti, obchodní a propagační informace prostřednictvím Internetu, obchodování a zprostředkování obchodování s výrobky uvedenými ve třídě 11 prostřednictvím Internetu, komerční využití Internetu v oblasti vyhledávacích služeb, rozšiřování propagačních, reklamních, informačních a inzertních materiálů, podpora prodeje, poradenství v obchodě a investicích v rámci využití výrobků třídě 11 a služeb uvedených ve třídách 35 a 42, průzkum trhu, organizování obchodních a propagačních akcí, předvádění výrobků specifikovaných ve třídě 11, předvádění zboží, pomoc při řízení obchodní činnosti; (42) poradenství v oblasti vytápění průmyslových objektů, poradenství v oblasti vytápění tepelnými čerpadly, poradenství v oblasti vytápění vzduchotechnikou, poradenství v oblasti vytápění domů, projektová činnost a návrhy instalací výrobků uvedených ve třídě 11, konzultační, poradenské a vývojové služby, včetně zkoušení těchto výrobků, zkoušky a schvalování instalací a montáží.

(511) 11, 35, 42

(540)

KALORMAX

- (111) **364188**
(220) 16.11.2015
(320) 16.11.2015
(442) 20.09.2017
(151) 27.12.2017
(730) **Česká sporitelna, a.s.**, Olbrachtova 1929/62, Praha 4 Krč, 14000, CZ
(210) O-526740
(510) (16) letáky, plakáty, fotografie, periodické a neperiodické tiskoviny, jako časopisy a katalogy, kalendáře, samolepky; (35) propagační, reklamní a inzertní služby prostřednictvím jakéhokoli média; (36) bankovní obchody a bankovní služby s těmito službami související.
(511) 16, 35, 36
(540)

Erste Premier

- (111) **364189**
(220) 03.12.2015
(320) 03.12.2015
(442) 16.03.2016
(151) 27.12.2017
(730) **VIAVITA AGRO s.r.o.**, Videňská 538/91, Brno - Štýřice, 63900, CZ
(740) Dana Lukajová, patentový zástupce, Voršilská 10, Praha 1, 11000
(210) O-527138
(591) Barevná
(510) (3) čisticí prostředky a vonné přípravky, kosmetické přípravky, parfumerie, přípravky pro osobní hygienu, vonné oleje a aromatické výtažky, kosmetické přípravky pro péči o zvířata, čisticí prostředky pro vozidla; (29) mléčné výrobky a jejich náhražky, jedlé oleje a tuky, ptačí vejce a vaječné výrobky, zpracované ovoce, houby a zelenina (včetně ořechů a luštěnin), maso a masné výrobky, masové pomazánky, pomazánky z ryb a mořských plodů; (31) krmiva a potrava pro zvířata, podestýlky a stelivo pro zvířata, zemědělské a vodní plodiny, zahradnické a lesní produkty, živá zvířata a živé organismy k chovným účelům, čerstvé houby, rostliny, čerstvé ovoce, ořechy, zelenina a bylinky, živé a sušené květiny, přírodní trávník, rostlinný odpad (surovina), semena, cibulky a sazenice k pěstování rostlin, slad a nezpracované obilniny, stromy a lesní produkty; (35) zprostředkování obchodu a velkoobchodní a maloobchodní prodej potravin, nealkoholických nápojů, piva, alkoholických nápojů, cukrářských výrobků, pekařských výrobků, masa, mléčných výrobků, výrobků z ovoce nebo zeleniny, pečiva, zahradnických produktů, zemědělských produktů, chemikálií pro použití v zemědělství, zemědělských nástrojů a vybavení, krmiva pro zvířata; (44) zemědělské služby, služby akvakultury, lesnické služby, zemědělské služby (pěstování plodin), zemědělské služby (chov zvířat), odborné poradenství pro zemědělství, péstitelské poradenské služby vztahující se k zemědělství, poradenství v oboru zemědělství, zahradnictví a lesnictví, pronájem zemědělských nástrojů a zařízení, pronájem zemědělských přístrojů a zařízení, pronájem zemědělských strojů, služby pro zemědělství, služby v oblasti zemědělství a lesnictví, zprostředkování výše uvedených služeb v oblasti zemědělství.
(511) 3, 29, 31, 35, 44

(540)



- (111) **364190**
(220) 08.07.2016
(320) 08.07.2016
(442) 20.09.2017
(151) 27.12.2017
(730) **Československá obchodní banka, a. s.**, Radlická 333/150, Praha 5, 15057, CZ
(740) Baker & McKenzie s.r.o., advokátní kancelář, JUDr. Jiří Čermák, advokát, Klimentská 46, Praha 1, 11002
(210) O-532479
(510) (9) informační produkty v elektronické podobě, datové sítě, multimediální aplikace, elektronická periodika; (16) tiskárenské výrobky, informace v papírové podobě, zejména časopisy, magazíny, knihy, propagační materiály, letáky, plakáty, fotografie; (36) finanční a peněžní služby, poskytování finanční pomoci, finanční poradenství, zprostředkovatelské služby v oblasti financí, shromažďování a poskytování finančních prostředků na dobročinné účely, financování projektů všeho druhu, organizování a pořádání veřejných sbírek finančního rázu, grantové rozdělování finančních prostředků, nadační činnost v oblasti finanční, finanční sponzorství zejména v oblasti vzdělávání, kultury, umění, sportu, ekologie, charity, správa finančních prostředků a kontrola jejich pohybu, vše v rámci třídy 36; (38) komunikační služby, zejména zveřejňování a přenos zpráv a informací prostřednictvím počítačových a telekomunikačních prostředků a sítí, včetně Internetu, služby webových portálů a stránek.
(511) 9, 16, 36, 38
(540) **Každý je vítěz! Zajižte to s námi.**

- (111) **364191**
(220) 27.07.2016
(320) 27.07.2016
(442) 20.09.2017
(151) 27.12.2017
(730) **Compagnie des Gaz de Petrole Primagaz S.A.**, 77, esplanade du Général de Gaulle - Tour Opus 12 - 92914, Paris La Défense, FR
(740) JUDr. David Karabec, Na Stráži 1306/5, Praha 8, 18000
(210) O-532843
(591) Barevná
(510) (4) průmyslové oleje a tuky, paliva, maziva, přípravky pro absorbování, skrápění a vázání prachu, plyny zahrnuté ve třídě 4; (37) montáž, opravy a revize plynových zařízení, plnění tlakových nádob na plyn; (39) rozvod plynu, doprava a skladování paliv a maziv, nákladní doprava, pronájem motorových vozidel; (40) zpracování paliv a maziv; (42) projektová činnost v investiční výstavbě, činnost technických poradců v oblasti plynových zařízení a plnění tlakových nádob plyny, poradenská činnost v oblasti pohonných hmot a jiných energií
(511) 4, 37, 39, 40, 42

(540)



- (111) **364192**
(220) 27.07.2016
(320) 27.07.2016
(442) 20.09.2017
(151) 27.12.2017
(730) **Compagnie des Gaz de Petrole Primagaz S.A.**, 77, esplanade du Général de Gaulle - Tour Opus 12 - 92914, Paris La Défense, FR
(740) JUDr. David Karabec, Na Stráži 1306/5, Praha 8, 18000
(210) O-532844
(591) Barevná
(510) (4) průmyslové oleje a tuky, paliva, maziva, přípravky pro absorbování, skrápění a vázání prachu, plyny zahrnuté ve třídě 4; (37) montáž, opravy a revize plynových zařízení, plnění tlakových nádob na plyn, pronájem technologií čerpacích stanic a tlakových nádob na plyn; (39) rozvod plynu, doprava a skladování paliv a maziv, nákladní doprava, pronájem motorových vozidel; (40) zpracování paliv a maziv; (42) projektová činnost v investiční výstavbě, činnost technických poradců v oblasti plynových zařízení a plnění tlakových nádob plyny, poradenská činnost v oblasti pohonných hmot a jiných energií
(511) 4, 37, 39, 40, 42
(540)



- (111) **364193**
(220) 27.07.2016
(320) 27.07.2016
(442) 20.09.2017
(151) 27.12.2017
(730) **Compagnie des Gaz de Petrole Primagaz S.A.**, 77, esplanade du Général de Gaulle - Tour Opus 12 - 92914, Paris La Défense, FR
(740) JUDr. David Karabec, Na Stráži 1306/5, Praha 8, 18000
(210) O-532845
(591) Barevná
(510) (4) průmyslové oleje a tuky, paliva, maziva, přípravky pro absorbování, skrápění a vázání prachu, plyny zahrnuté ve třídě 4; (37) montáž, opravy a revize plynových zařízení, plnění tlakových nádob na plyn, pronájem technologií čerpacích stanic a tlakových nádob na plyn; (39) rozvod plynu, doprava a skladování paliv a maziv, nákladní doprava, pronájem motorových vozidel; (40) zpracování paliv a maziv; (42) projektová činnost v investiční výstavbě, činnost technických poradců v oblasti

plynových zařízení a plnění tlakových nádob plyny, poradenská činnost v oblasti pohonných hmot a jiných energií

(511) 4, 37, 39, 40, 42
(540)



(111) **364194**

(220) 27.07.2016
(320) 27.07.2016
(442) 20.09.2017
(151) 27.12.2017

(730) **Compagnie des Gaz de Petrole Primagaz S.A.**, 77, esplanade du Général de Gaulle - Tour Opus 12 - 92914, Paris La Défense, FR

(740) JUDr. David Karabec, Na Stráži 1306/5, Praha 8, 18000

(210) O-532846

(591) Barevná

(510) (4) průmyslové oleje a tuky, paliva, maziva, přípravky pro absorbování, skrápění a vázání prachu, plyny zahrnuté ve třídě 4; (37) montáž, opravy a revize plynových zařízení, plnění tlakových nádob na plyn, pronájem technologií čerpacích stanic a tlakových nádob na plyn; (39) rozvod plynu, doprava a skladování paliv a maziv, nákladní doprava, pronájem motorových vozidel; (40) zpracování paliv a maziv; (42) projektová činnost v investiční výstavbě, činnost technických poradců v oblasti plynových zařízení a plnění tlakových nádob plyny, poradenská činnost v oblasti pohonných hmot a jiných energií

(511) 4, 37, 39, 40, 42

(540)



(111) **364195**

(220) 30.08.2016
(320) 30.08.2016
(442) 20.09.2017
(151) 27.12.2017

(730) **INPROJEKT, spol. s r.o.**, Na Kopečku 81/5, Poděbrady, 29001, CZ

(210) O-533588

(510) (35) analýzy nákladů, obchodní management a podnikové poradenství, pořádání veletrhů pro obchodní a reklamní účely, prezentace výrobků v komunikačních médiích, marketingové studie, účetnictví, venkovní reklama, vyhledávání sponzorů; (36) byty - pronájem, finanční poradenství, finanční konzultační služby, nemovitosti - zprostředkování, obchodování a pronájem, správa nemovitostí, pronajímání kanceláří, záruky, kauce, oceňování nemovitostí, záruky, kauce týkající se nemovitostí, pronájem budovy; (37) antikorozní úprava, asfaltování, bagry a rypadla (pronajímání), utěšňování, buldozery - pronájem, cestářství, čalounění, čištění, čištění budov, čištění oken, demolice budov, hrázdnění cest, dozor nad stavbami, dveře a okna - instalace, elektrické spotřebiče - instalace a oprava, informace stavební, informace o opravách, izolování

staveb, klempířství a instalatérství, klimatizační zařízení (instalace a opravy), kominické služby, kotle (čištění a opravy), kuchyňské zařízení - montáž, lodě - stavba, opravy - pískování, podmořské stavitelství, pokrývačské služby, poplašné systémy (instalace a opravy), povrchové čištění budov, požární hlásiče - instalace a opravy, pronájem bagrů, rypadel a buldozerů, pronájem čistících strojů, pronájem stavebních zařízení, přístavní hráze (stavby), přístavy (stavby), reklamní tabule - malování nebo opravy, restaurování nábytku, sklady - stavby a opravy, stavby - izolace, stavby továren, stavební dozor, stavební informace, stavební stroje a zařízení - pronájem, stavebnictví, stavitelství, stroje (montáž, údržba, opravy), studny - vrtání, štukování a sádrování, tapetování, topná zařízení - montáž a opravy, údržba plaveckých bazénů, úklid interiérů, utěšňování budov, vrtání studní, výstavba obchodních stánků a obchodů, výtahy - montáž a opravy, zámky - montáž, zedníci (služby), zednické služby; (39) pronájem automobilů, pronájem garáží, pronájem skladů, pronájem skladovacích kontejnerů, přeprava nábytku, rozvod elektřiny, rozvod energie, rozvod vody, skladovací kontejnery - pronájem, skládání nákladu, uskladňování, voda - rozvod, balení, doručování a skladování zboží, zprostředkování přepravy; (41) fotografování, klubové služby, konference - organizování, služby zábavních parků, pronájem stadionů, vyučování, vyučování - instruktážní služby, vzdělávání, vydávání knih, školení; (42) architektonické poradenství, architektura, design průmyslový, grafický design, interiérová výzdoba, inženýrské práce - expertízy, kalibrování - měření, kontrola kvality, konzultace v oblasti úspor energie, navrhování - průmyslový design, navrhování obalů - obalový design, plánování městské výstavby, projekce - stavební, projektová činnost, studie technických projektů, projektování, průmyslový design, průzkum geologický, průzkum technický, vývoj a výzkum nových výrobků, výzkum geologický.

(511) 35, 36, 37, 39, 41, 42

(540)

INPROJEKT

(111) **364196**

(220) 26.09.2016
(320) 26.09.2016
(442) 20.09.2017
(151) 27.12.2017

(730) **BIANKO s.r.o.**, Lazaretní 1/7, Brno, 61500, CZ

(210) O-534189

(510) (16) adresové štítky do adresovacích strojů, architektonické makety, archy papíru, blahopřání, bloky (papírnické výrobky), brožury, časopisy (periodika), desky (papírnické výrobky), desky na dokumenty (šanon, pořadače), držáky na psací potřeby, grafiky, kalendáře, kancelářské potřeby kromě nábytku, kartón, katalogy, knihy, krabice lepenkové nebo papírové, lepicí pásy pro kancelářské účely a použití v domácnosti, letáky, mapy, nálepky (lepicí pásy pro kancelářské použití nebo pro domácnost), noviny, obálky (papírnické výrobky), obaly (papírnické výrobky), oběžníky, papír dopisní, papír pro kopírování, papír, papírenské výrobky, papírové archy, plakáty, plány, pohlednice, pořadače (kancelářské potřeby), pošta (krabice na -), poštovní známky, potřeby na psaní, poutače z papíru nebo z lepenky, pouzdra (držáky) na dokumenty, prospekty, pruhy lepicí pro kancelářské účely nebo použití v domácnosti, psací soupravy, publikace, razítka, ročenky, rytecké desky, rytiny, sáčky jako obaly (z papíru nebo umělých hmot), samolepky (papírnické výrobky), samolepky pro domácnost a pro kancelářské účely, sešity, seznamy (rejstříky), stojany na fotografie, šanon (pořadače), tabule reklamní z papíru nebo lepenky, tiskopisy, tiskoviny, tištěné publikace, tužky, tužky patentní (krajóny), ubrousky papírové, ubrousky papírové toaletní, účetní knihy, vlajky (papírové -), zápisníky (notesy), zeměpisné mapy; (36) finanční analýzy, finanční informace, finanční odhady a oceňování, investiční fondy, kanceláře realitní, leasing, makléřské služby, nájemné (inkasování -), nájemní, činžovní domy (vedení -), nemovitosti

(zprostředkování -), nemovitosti (oceňování a odhady -), nemovitosti (pronájem -), nemovitosti (správa -), pohledávky (kanceláře pro inkasování -), pronájem bytů, pronájem farem, pronajímání kanceláří (nemovitosti), sponzorování (finanční -), správa, správa majetku, správa nemovitostí, ubytovací kanceláře (byty, místnosti), úschovni služby, úschova v bezpečnostních schránkách, vybírání nájemného; (37) čištění budov (fasád, vnějších povrchů a ploch), čištění budov (interiérů), demolice budov, dozor nad stavbami, informace (stavební -), konzultace ve stavebnictví, povrchová těžba, reklamní tabule (malování nebo opravy -), sklady (stavby a opravy -), stavby továren, stavební dozor, těžba, hornictví (důlní -), úklid interiérů (budov), výstavba obchodních stánků a obchodů; (39) doprava, doprava (autobusová -), dopravní informace, informace (doprava -), osobní doprava, parkování automobilů (služby -), pronájem garáží, pronájem parkovacích ploch, pronájem skladů, pronájem skladovacích kontejnerů, přeprava taxi, přeprava turistů, skladování, sklady (pronájem -), tramvajová doprava, turisté (doprava -), uskladňování, železniční doprava.

(511) 16, 36, 37, 39

(540) **ŽIVÁ ZBROJOVKA**

(111) **364197**

(220) 06.10.2016

(320) 06.10.2016

(442) 20.09.2017

(151) 27.12.2017

(730) **Pisak Josef Mgr. Ing.**, Dobronická 1257, Praha 4, 14800, CZ

(210) O-534397

(510) (8) jídelní přístroje, vidličky, nože, lžice, lžičky, řeznické, lovecké a sportovní nože, kuchyňské nože, bloky na nože, očílky, sekáčky, mačety, dýky, kapesní nože, nůžky, nůžky kadeřnické, nůžky krejčovské, nůžky na papír, nůžky na potraviny, brousky, brousky nožů; (11) ekonomická obsluha vodovodního řadu, jako spojiče vody, sprchy, perlátory, wc spojiče vody, zapalovače plynu elektrické, piezoelektrické a elektronické, teplovzdušné ventilátory, infrazářiče, mikrovlnné trouby, toastery, elektrické rychlovarné konvice, elektrické kávovary, konvektory, teplomety, ventilátory stolní, stojanové a stropní, ventilátory stěnové a okenní, klimatizéry, klimatizační jednotky, zvlhčovače; (20) plastové šuplíky; (21) nerez kuchyňské nářadí a nádoby, ruční neelektrický mixér, grily, termosky, kávovary (ne elektrické), kuchyňské potřeby a to jídelní soupravy keramické, kovové, porcelánové, hliněné a dřevěné včetně samostatných talířů, mís, misek, táců, podnosů a konvic, hrnce, tlakové hrnce, napařovací hrnce, kastroly, rendlíky, pánve, pánve se speciálními povrchy, pekáče, poklice a pokličky, konvičky, plechy a formy na pečení, jídelní servisy, servírovací soupravy, nádoby pro mikrovlnné trouby, nádoby pro mrazicí a chladicí boxy, kuchyňské nářadí - škrabky, rádla, krájecí kolečka, ozdobné vykrajovače a kráječe, grilovací jehly, mašlovačky, lisy na česnek a citrony, louskáčky na ořechy, kleště, kleště na cukr, moučníky, saláty a špagety, porcovače (na zmrzlinu), naběračky, obracečky, pěnovačky, štouchadla brambor, šlehací metly, kalíšky na vejce, odměrky, lopatky, nálevky, vařečky, paličky, servírovací lopatky, stěrky, uzávěry lahví, otvíráky lahví, konzerv a univerzální otvíráky, krájecí desky a prkénka, struhadla, sítko, cedníky, napařovací vějíře a mísy, vykrajovátka, formičky, jídelnosiče, odšťavňovače, omáčnický, dózy na maslo, solničky, pepřenky, cukřenky, sypátka na sýr a koření, nádoby na smetanu, kořenky, dózy na koření, podložky pod hrnce a skleničky, tvořitka na led, kroužky a stojánky na ubrousky, věšáky kuchyňského nářadí, prachovky, čisticí válečky, viskózní houby, kuchyňské rukavice, párátko, špejle, slánky, párty ozdoby, poličky a zásobníky spadající do této třídy, dávkovače plastové, plastové podnosy a podložky, mydlenky (držáky a dávkovače mýdla); (35) inzertní, reklamní a propagační činnost v oblasti gastronomie, vydávání reklamních, propagačních a inzertních materiálů, organizování a pořádání gastronomických výstav a veletrhů pro obchodní a reklamní účely; (41) pořádání neobchodních odborných gastronomických akcí, zejména soutěží, výstav, seminářů a veletrhů, výchovná a vzdělávací činnost a s ní související poskytování informací, vydávání periodických a neperiodických publikací.

(511) 8, 11, 20, 21, 35, 41

(540) **GASTROPROFIS**

(111) **364198**

(220) 06.10.2016

(320) 06.10.2016

(442) 20.09.2017

(151) 27.12.2017

(730) **Pisak Josef Mgr. Ing.**, Dobronická 1257, Praha 4, 14800, CZ

(210) O-534398

(510) (8) jídelní přístroje, vidličky, nože, lžice, lžičky, řeznické, lovecké a sportovní nože, kuchyňské nože, bloky na nože, očílky, sekáčky, mačety, dýky, kapesní nože, nůžky, nůžky kadeřnické, nůžky krejčovské, nůžky na papír, nůžky na potraviny, brousky, brousky nožů; (11) ekonomická obsluha vodovodního řadu, jako spojiče vody, sprchy, perlátory, wc spojiče vody, zapalovače plynu elektrické, piezoelektrické a elektronické, teplovzdušné ventilátory, infrazářiče, mikrovlnné trouby, toastery, elektrické rychlovarné konvice, elektrické kávovary, konvektory, teplomety, ventilátory stolní, stojanové a stropní, ventilátory stěnové a okenní, klimatizéry, klimatizační jednotky, zvlhčovače; (20) plastové šuplíky; (21) nerez kuchyňské nářadí a nádoby, ruční neelektrický mixér, grily, termosky, kávovary (ne elektrické), kuchyňské potřeby a to jídelní soupravy keramické, kovové, porcelánové, hliněné a dřevěné včetně samostatných talířů, mís, misek, táců, podnosů a konvic, hrnce, tlakové hrnce, napařovací hrnce, kastroly, rendlíky, pánve, pánve se speciálními povrchy, pekáče, poklice a pokličky, konvičky, plechy a formy na pečení, jídelní servisy, servírovací soupravy, nádoby pro mikrovlnné trouby, nádoby pro mrazicí a chladicí boxy, kuchyňské nářadí - škrabky, rádla, krájecí kolečka, ozdobné vykrajovače a kráječe, grilovací jehly, mašlovačky, lisy na česnek a citrony, louskáčky na ořechy, kleště, kleště na cukr, moučníky, saláty a špagety, porcovače (na zmrzlinu), naběračky, obracečky, pěnovačky, štouchadla brambor, šlehací metly, kalíšky na vejce, odměrky, lopatky, nálevky, vařečky, paličky, servírovací lopatky, stěrky, uzávěry lahví, otvíráky lahví, konzerv a univerzální otvíráky, krájecí desky a prkénka, struhadla, sítko, cedníky, napařovací vějíře a mísy, vykrajovátka, formičky, jídelnosiče, odšťavňovače, omáčnický, dózy na maslo, solničky, pepřenky, cukřenky, sypátka na sýr a koření, nádoby na smetanu, kořenky, dózy na koření, podložky pod hrnce a skleničky, tvořitka na led, kroužky a stojánky na ubrousky, věšáky kuchyňského nářadí, prachovky, čisticí válečky, viskózní houby, kuchyňské rukavice, párátko, špejle, slánky, párty ozdoby, poličky a zásobníky spadající do této třídy, dávkovače plastové, plastové podnosy a podložky, mydlenky (držáky a dávkovače mýdla); (35) inzertní, reklamní a propagační činnost v oblasti gastronomie, vydávání reklamních, propagačních a inzertních materiálů, organizování a pořádání gastronomických výstav a veletrhů pro obchodní a reklamní účely; (41) pořádání neobchodních odborných gastronomických akcí, zejména soutěží, výstav, seminářů a veletrhů, výchovná a vzdělávací činnost a s ní související poskytování informací, vydávání periodických a neperiodických publikací.

(511) 8, 11, 20, 21, 35, 41

(540) **KITCHEN HEART**

(111) **364199**

(220) 14.12.2016

(320) 14.12.2016

(442) 20.09.2017

(151) 27.12.2017

(730) **INFOMATIC s.r.o.**, Bucharova 1186/16, Praha 5 - Stodůlky, 15500, CZ

(740) JUDr. Martin Šenkýř, advokát, Na Viničních horách 1834/24, Praha 6, 16000

(210) O-535984

(510) (37) instalace a opravy počítačů (hardwaru); (42) služby pro oblast IT, navrhování a vývoj počítačového hardware a software, počítačové služby pro opravu software.

(511) 37, 42

(540)



(540)

(111) **364200**

(220) 11.01.2017

(320) 11.01.2017

(442) 10.05.2017

(151) 27.12.2017

(730) **PAVONA s.r.o.**, V Jámě 699/1, Praha 1 - Nové Město, 11000, CZ

(740) **RETROPATENT s.r.o.**, Dobiášova 1246/29, Liberec VI, 46006

(210) O-536573

(510) (14) drahé kovy a jejich slitiny, zlato a stříbro a jejich slitiny, zlaté, stříbrné, ocelové šperky, šperky s drahokamy, ozdobné medailony (šperky), náhrdelníky, přívěsky, náramky (šperky), náušnice, perly, platina (kov), prsteny, řetízkové šperky, ozdoby ze slonoviny (šperky), šperkovnice a nádoby vyrobené ze vzácných kovů nebo drahokamů, umělecká díla z drahých kovů, zlato v surovém stavu nebo jako polotovar, stříbro v surovém stavu nebo jako polotovar, amulety (šperky), brože jako klenoty, klenoty, drahokamy, diamanty, polodrahokamy, klenotnické zboží, neopracované a polozpracované drahokamy, polozpracované předměty z drahokamů pro použití při výrobě klenotů, bižuterie, manžetové knoflíky, jehlice do kravat, ozdobné jehlice, spony do kravat, zlaté a stříbrné zboží s výjimkou nožů a příborů, šperky z jantaru, ozdoby na klobouky z drahých kovů, ozdoby vyrobené ze vzácných kovů nebo drahokamů, ozdoby ze stříbra, řetízkové taštičky ze vzácných kovů a drahokamů; všechny tyto výrobky s výjimkou hodinářských výrobků a chronometrických přístrojů; (16) letáky, brožury, firemní papíry a tiskopisy, vizitky, novoročenky, tiskoviny, papír a výrobky z papíru, kartón a kartonážní výrobky, obalové a lepicí pásy a fólie plastové fólie na balení, fólie z celofánu pro balení, etikety, samolepicí fólie a papíry, obaly a fólie z PE, PP nebo jiných plastických hmot, papírové bannery, mašle papírové, materiály na pečetění, obaly (papírnické výrobky), obaly na lahve lepenkové nebo papírové, obaly na spisy, obaly škrobové; (40) zpracování a broušení diamantů, drahokamů a polodrahokamů, výroba šperků zpracováním vzácných kovů a/nebo diamantů, drahokamů a polodrahokamů, rytí, úprava a zpracování kovů, broušení syntetických kamenů, polodrahokamů a drahokamů, galvanické zclacení, gravírování, broušení, opracování a zpracování kůže, kreslení, rýsování laserem, leštění drahokamů a polodrahokamů, informace o zpracování a úpravě materiálů.

(511) 14, 16, 40

(540)

PAVONA



(111) **364202**

(220) 20.02.2017

(320) 20.02.2017

(442) 20.09.2017

(151) 27.12.2017

(730) **Vávrová Monika**, Pekařská 3127, Frýdek - Místek, 73801, CZ

(740) **AK Solil, Fiala a spol.**, Jiří Solil, advokát, Jakubská 647/2, Praha 1, 11000

(210) O-537513

(510) (5) doplňky výživové, lecitin (potravinové doplňky), léčivé rostliny, potravinové doplňky z droždí, potravinové doplňky z pšeničných klíčků; (30) anýz (koření), aromatické přípravky do potravin, badyán, bylinky zahradní konzervované, čatni (indické směsi), droždí, glukóza pro kulinářské účely, hořčice, hořčicová moučka, hřebíček (koření), chaluhy (koření), chuťové přísady, kari (koření), koření, kurkuma, kvasinky, kvasnice, kypřící prášek, lékořice (cukrovinky), maltosa (sladový cukr), látky na zjemnění masa pro domácnost, med, melasový sirup, mouka kukuřičná, muškátové ořechy, nové koření, ocet, paprika (koření), pepř, škrobovitě potraviny, skořice (koření), přírodní sladidla, šafrán (koření), vanilka (příchut'), zázvor (koření); (35) aktualizování reklamních materiálů, analýzy nákladů, aranžování výkladů, dodavatelské služby pro třetí osoby (nákup výrobků a služeb pro jiné podniky), komerční správa licencí na výrobky a služby ostatních, marketing, marketingové studie, pomoc při řízení obchodní činnosti, organizování výstav komerčních nebo reklamních, prezentace výrobků v komunikačních médiích pro účely maloobchodu, produkce (výroba) reklamních filmů, pronájem reklamních materiálů, pronájem reklamních ploch, předvádění zboží, reklama (propagace), rozhlasová reklama, televizní reklama.

(511) 5, 30, 35

(540)

Maminčino koření

(111) **364201**

(220) 13.01.2017

(320) 13.01.2017

(442) 20.09.2017

(151) 27.12.2017

(730) **ADSA GROUP s.r.o.**, Kurta Konráda 2457/6, Praha 9, 19000, CZ

(210) O-536629

(591) Barevná

(510) (6) kovové materiály pro stavebnictví a konstrukce, drobné kovové železářské výrobky; (11) zařízení na osvětlování, vytápění, chlazení, sušení, ventilaci, dodávku vody a zařízení pro sanitární účely; (17) plastické hmoty a pryskyřice v extrudované formě pro použití ve výrobě, těsnění, zářáčky (gumové) a zátky (gumové) a izolační materiály, ohebná nekovaná potrubí, trubky a hadice; (19) stavební materiály (ne kovové), ne kovové neohebné trubky pro stavebnictví; (40) zpracování materiálů kovoobráběním; (42) vědecké a technologické služby a související výzkum a projektování, průmyslová analýza a výzkum.

(511) 6, 11, 17, 19, 40, 42

(111) **364203**

(220) 23.02.2017

(320) 23.02.2017

(442) 20.09.2017

(151) 27.12.2017

(730) **SANS Products s.r.o.**, Březhradská 148/3, Hradec Králové, 50332, CZ

(740) **Marčišin & partneři**, advokátní kancelář, Mgr. Michal Marčišin, Gočárova třída 1013, Hradec Králové, 500 02

(210) O-537595

(510) (3) barviva toaletní, barvy (přípravky na odstraňování -), bělení prádla (vosk pro -), bělicí přípravky na prádlo, bělicí přípravky na praní, čistící prostředky, čistící roztoky, kapaliny na mytí skel do ostřikovačů vozidel, kosmetické přípravky, kosmetika, lešticí přípravky, lešticí přípravky na nábytek a podlahy, lešticí vosky, mýdla, neklouzavé tekutiny na podlahy, neklouzavý vosk na podlahy, odmašťovací přípravky s výjimkou těch, které jsou užívány při průmyslových postupech nebo při výrobě, odstraňování barev (přípravky na -), ochranné prostředky na kůži

(leštidla), oleje, čisticí oleje, oleje pro toaletní účely, pasty leštící, prací prostředky, prostředky na odstraňování rzi, přípravky pro chemické čištění, přípravky na odstranění voskem na podlahy (přípravky na drhnutí), stropy (odstraňovače na -), soli bělicí, šampóny, toaletní přípravky; (21) čisticí nástroje (potřeby), čištění (utěrky na -), čištění odpadu (zvonky přísavné na -), dávkovače mýdla, dávkovače toaletního papíru, dávkování papírových ručníků, (zásobníky na -), držáky toaletního papíru, držáky na mýdlo, držáky ubrousků, hadry na čištění (houby mycí, houby toaletní, kartáče elektrické (jiné než součásti strojů), kartáče, kbelíky, kosmetické náčiní, lapače hmyzu, leštící stroje a zařízení pro domácnost, neelektrické leštiče parket s výjimkou elektrických, mopy, náčiní pro použití v domácnosti, obaly na mýdlo, tampóny na čištění v rámci této třídy, ubrousky (držáky -), ne z drahých kovů, utěrky na úklid; (37) antikorozi nátery pro vozidla, antikorozi úpravy, čisticí stroje (pronájem -), čištění automobilů, čištění budov (fasád, vnějších povrchů a ploch), čištění budov (interiérů), čištění oken, čištění šatstva, deratizace, dezinfekce, chemické čištění, leštění vozidel, praní, úklid interiérů (budov)

(511) 3, 21, 37
(540)



(111) **364204**
(220) 23.02.2017
(320) 23.02.2017
(442) 20.09.2017
(151) 27.12.2017
(730) **SANS Products s.r.o.**, Březhradská 148/3, Hradec Králové, 50332, CZ
(740) Marčíšin & partneři, advokátní kancelář, Mgr. Michal Marčíšin, Gočárova třída 1013, Hradec Králové, 500 02

(210) O-537596
(510) (3) barviva toaletní, barvy (přípravky na odstraňování -), bělení prádla (vosk pro -), bělicí přípravky na prádlo, bělicí přípravky na praní, čisticí prostředky, čisticí roztoky, kapaliny na mytí skel do ostřikovačů vozidel, kosmetické přípravky, kosmetika, leštící přípravky, leštící přípravky na nábytek a podlahy, leštící vosky, mýdla, neklouzavé tekutiny na podlahy, neklouzavý vosk na podlahy, odmašťovací přípravky s výjimkou těch, které jsou užívány při průmyslových postupech nebo při výrobě, odstraňování barev (přípravky na -), ochranné prostředky na kůži (leštidla), oleje, čisticí oleje, oleje pro toaletní účely, pasty leštící, prací prostředky, prostředky na odstraňování rzi, přípravky pro chemické čištění, přípravky na odstranění voskem na podlahy (přípravky na drhnutí), stropy (odstraňovače na -), soli bělicí, šampóny, toaletní přípravky; (21) čisticí nástroje (potřeby), čištění (utěrky na -), čištění odpadu (zvonky přísavné na -), dávkovače mýdla, dávkovače toaletního papíru, dávkování papírových ručníků, (zásobníky na -), držáky toaletního papíru, držáky na mýdlo, držáky ubrousků, hadry na čištění (houby mycí, houby toaletní, kartáče elektrické (jiné než součásti strojů), kartáče, kbelíky, kosmetické náčiní, lapače hmyzu, leštící stroje a zařízení pro domácnost, neelektrické leštiče parket s výjimkou elektrických, mopy, náčiní pro použití v domácnosti, obaly na mýdlo, tampóny na čištění v rámci této třídy, ubrousky (držáky -), ne z drahých kovů, utěrky na úklid; (37) antikorozi nátery pro vozidla, antikorozi úpravy, čisticí stroje (pronájem -), čištění automobilů, čištění budov (fasád, vnějších povrchů a ploch), čištění budov (interiérů), čištění oken, čištění šatstva, deratizace, dezinfekce, chemické čištění, leštění vozidel, praní, úklid interiérů (budov)

(511) 3, 21, 37

(540)

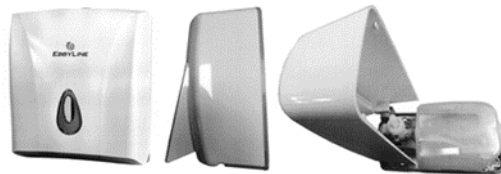

(111) **364205**
(220) 27.03.2017
(320) 27.03.2017
(442) 20.09.2017
(151) 27.12.2017
(730) **Tretter Michael**, Na Podstádlí 291, Všenory, 25231, CZ
(210) O-538401
(510) (20) divany, dvířka k nábytku, gamyže, interiérové textilní okenní rolety, knihovny, konzolové stolky, kostry postelí, kovové stoly, kovový nábytek, krabice ze dřeva, křesla, lavice, nábytek, nohy k nábytku, pohovky, police, police na knihy, postele, prádelníky, příborníky, regály, skříně, stoličky, stolové desky, šatní skříně, toaletní stolky, židle; (21) busty z porcelánu, dekorativní předměty z porcelánu, dózy, boxy a nádoby pro použití v domácnosti a kuchyni, misky, ozdobné stolní mísy, podnosy.
(511) 20, 21
(540)

TRETTTER'S
HOME & DECORATION

(111) **364206**
(220) 03.04.2017
(320) 03.04.2017
(442) 20.09.2017
(151) 27.12.2017
(730) **Česká republika - Státní zemědělský intervenční fond**, Ve Smečkách 33, Praha 1, 11000, CZ
(210) O-538609
(510) (9) zařízení pro záznam, přenos, reprodukci zvuku nebo obrazu, magnetické datové nosiče, záznamové disky, kompaktní disky DVD a jiná digitální záznamová média, počítačové programy (software); (16) papír a lepenka, tiskárenské výrobky, fotografie, papírnické zboží a kancelářské potřeby s výjimkou nábytku, lepidla pro kancelářské potřeby nebo pro domácnost, instruktážní a výukové materiály, plastové archy, fólie a sáčky pro balení a obaly, obaly, kryty a prostředky pro uložení papírů, a to desky na dokumenty, spony na bankovky, pouzdra na šekové knížky, klipy na papír, pouzdra na cestovní pasy, alba na výstřížky, jednorázové výrobky z papíru, a to bryndáčky, kapesníčky a stolní ubrusy a prostírání, výrobky z papíru nebo lepenky, které nejsou svou funkcí nebo účelem použití zařazeny do jiných tříd, a to papírové tašky, obálky a nádoby sloužící jako obaly, sochy, figurky a umělecká díla z papíru nebo lepenky, a to figuríny z papírové hmoty, rámované i nerámované litografie, malby a akvarely; (18) zavazadla a tašky, například kufrů, lodní kufrů, cestovní tašky, závěsná nosítka na nošení dětí, školní tašky, deštníky a slunečníky; (21) domácí a kuchyňské potřeby a nádobí, výrobky ze skla, porcelánu a kameniny v rámci této třídy; (24) textilie a náhražky textilií, textilní a plastové záclony a závěsy, bytový textil, například přehozy přes postele, dekorativní povlaky na polštáře, textilní ručníky; (25) oděvy, obuv, pokrývky hlavy; (28) hry a hračky a výrobky určené ke hraní, výrobky pro zábavu a dárky pro pobavení, a to karnevalové masky, papírové klobouky

na večírky, konfety, kanadské žertíky a zábavné předměty na večírky (ozdoby), sportovní potřeby a potřeby pro hry v rámci této třídy; (31) surové a nezpracované zemědělské, akvokulturní, zahradnické a lesní produkty, čerstvé ovoce a zelenina, čerstvé bylinky, krmiva a nápoje pro zvířata, to vše spadající do této třídy; (32) minerální a sycené vody a jiné nealkoholické nápoje, ovocné nápoje a ovocné šťávy, sirupy a jiné přípravky pro přípravu nápojů; (35) reklama, propagace, to vše spadající do této třídy; (38) telekomunikace, služby, které umožňují ústní či vizuální komunikaci jedné osoby s jinou (rozhlasové a televizní vysílání), šíření rozhlasových či televizních programů v rámci této třídy; (41) vzdělávání, školení, zábava, sportovní a kulturní činnosti, služby, jejichž základním cílem je zábava, pobavení nebo rekreace osob, předvádění vizuálního umění nebo literatury veřejnosti pro kulturní či vzdělávací účely; (42) navrhování a vývoj počítačového hardwaru a softwaru; (43) služby zajišťující stravování a nápoje; (44) zemědělské, zahradnické a lesnické služby, služby spojené s pěstováním rostlin, a to zahradnictví.

(511) 9, 16, 18, 21, 24, 25, 28, 31, 32, 35, 38, 41, 42, 43, 44

(540)

Kozel Ovozel

(111) **364207**

(220) 07.04.2017

(320) 07.04.2017

(442) 14.06.2017

(151) 27.12.2017

(730) **Branný Adam Bc.**, Husitská 2700, Dvůr Králové nad Labem, 54401, CZ
Papežová Zuzana Ing., Smrková 791/7, Praha, 19001, CZ

(740) Bc. Adam Branný, Husitská 2700, Dvůr Králové nad Labem, 54401

(210) O-538736

(510) (41) vzdělávání, školení, zábava, sportovní a kulturní činnosti.

(511) 41

(540)

MarSim

(111) **364208**

(220) 07.04.2017

(320) 07.04.2017

(442) 20.09.2017

(151) 27.12.2017

(730) **MADOS Group s.r.o.**, Nad Chaloupkami 160/12, Praha 10, 10600, CZ

(210) O-538748

(591) Barevná

(510) (35) reklama, propagace, řízení obchodní činnosti, obchodní administrativní, kancelářské práce; (37) stavebnictví, opravy staveb.

(511) 35, 37

(540)



(111) **364209**

(220) 10.04.2017

(320) 10.04.2017

(442) 20.09.2017

(151) 27.12.2017

(730) **Hamé s.r.o.**, Na Drahách 814, Kunovice, 68604, CZ

(740) Václav Müller, patentový zástupce, Filipova 2016/6, Praha 4 - Chodov, 14800

(210) O-538793

(591) Barevná

(510) (29) konzervy masové a rybí, hotové saláty a předkrmové saláty na bázi zeleniny, ovoce, masa, drůbeže, ryb, sýrů a vajec; (30) kaše ovesná, ovocná kaše s rýží, s kukuřičnými lupínky, s ovesnými vločkami, s

píškoty, s krupicí, obložené plněné bagety, hamburgery v housce, těstovinové saláty, obložené plněné sendviče (čerstvé, chlazené, mražené), masové pirožky, burritos (pšeničné tortily), croissanty, wrap (zavinutý sendvič), tortily (placky z pšeničné a kukuřičné mouky), pikantní omáčky používané jako chuťové přísady, omáčky do salátů, salátové dresinky, hotové saláty a předkrmové saláty na bázi těstovin a rýže; (43) restaurace (služby), samoobslužné restaurace, služby týkající se restaurací s odnosem jídla s sebou.

(511) 29, 30, 43

(540)



(111) **364210**

(220) 10.04.2017

(320) 10.04.2017

(442) 20.09.2017

(151) 27.12.2017

(730) **Synergy Realization s.r.o.**, Jugoslávská 481/12, Praha 2, 12000, CZ

(210) O-538804

(3) aroma (éterické oleje), éterické oleje (kosmetika), kosmetické přípravky, kosmetika, kosmetické přípravky do koupele, krémy (kosmetické), mandlový olej, masky (krášlicí), oleje éterické (silice), oleje do voňavek, oleje pro kosmetické účely, osvěžovače vzduchu, parfémovaná voda, parfémy, pleťová voda (pro kosmetické účely), šampóny, toaletní voda, vlasové vody, voňavkářské výrobky, výtažky z květů (parfumerie), kosmetické přípravky pro zeštíhlení, růžový olej, kosmetické přípravky pro péči o pokožku, oleje pro toaletní účely, kosmetické oleje čistící, přípravky na odličování, mycí přípravky pro intimní hygienu a deodoranční přípravky pro osobní použití, levandulový olej, levandulová voda, výtažky z květin (parfumerie), základní látky do květinových parfémů, krémy na kůži, kosmetické přípravky do koupele, éterické esence (kosmetika), balzámy (jiné než pro léčebné účely), ambra (parfumerie); (35) reklama, řízení obchodní činnosti, obchodní administrativní, kancelářské práce, marketing, obchodní informace pro spotřebitele (poradna pro spotřebitele), obchodní správa licencí k výrobkům a službám jiných osob, poradenské služby pro obchodní vedení, poradenství v oblasti administrativy podniku, poradenství v oblasti řízení a organizace podniku, poradenství v oblasti lidských zdrojů, poradenství v oblasti obchodní činnosti, pořádání veletrhů pro obchodní či reklamní účely, poskytování obchodních informací prostřednictvím internetových stránek, prezentace výrobků v komunikačních médiích pro účely maloobchodu, profesionální obchodní poradenství, propagace, předvádění zboží, psaní reklamních textů; (41) informace o výchově a vzdělávání, organizování a vedení konferencí, organizování a vedení seminářů, pomoc při výběru povolání, poradenství pro volbu povolání, pořádání a řízení pracovních setkání (školení), praktický výcvik, psaní textů, (jiných než reklamních), školení, vyučování, výcvik (výchovní), vzdělávací informace, vzdělávání (výchovní služby), zkoušení (přezkoušení).

(511) 3, 35, 41

(540)

TRIOLOGICKÁ

SYNERGIE

(111) **364211**

(220) 11.04.2017

(320) 11.04.2017

(442) 20.09.2017

(151) 27.12.2017

(730) **IN CATERING s.r.o.**, Libocká 10/64, Praha 6 - Liboc, 16200, CZ

(740) Otto Zýka, Zdikovská 56, Praha 5, 15000

(210) O-538824

(510) (35) propagační činnost, reklama, pomoc při řízení obchodní činnosti, obchodní administrativa, zprostředkování v obchodních vztazích, merchandising, franchising, věrnostní a bonusové systémy (obchodní služby), předvádění zboží prostřednictvím internetu nebo katalogu nebo výstav za účelem reklamy, zásilkový prodej a maloobchodní prodej potravin, pokrmů a nápojů, stánkový prodej potravin a nápojů, reklamní činnost v oblasti gastronomie, prodej potravin, pokrmů a nápojů na internetu, nákup zboží (zejména potravin, pokrmů a nápojů) za účelem dalšího prodeje, dodavatelské služby pro třetí osoby, venkovní reklama, vydávání reklamních nebo propagačních a inzertních textů, využití internetu v oblastech komerčních internetových médií a vyhledávacích služeb, online inzerce, vyhotovení daňových přiznání, příprava mezd a výplatních listin, pronájem reklamní doby v komunikačních médiích, organizování komerčních nebo reklamních výstav, správa hotelu, kopírování a rozmnožování (reprodukce) papírových spisů, záznamů a dokumentů, marketing, poradenství v řízení podniku; (41) služby zajišťující taneční a hudební produkci, zajištění rezervací vstupenek na zábavné a sportovní akce, organizace společenských a kulturních akcí, půjčování audio přístrojů, video přístrojů, video rekordérů, rozhlasových a televizních přijímačů, půjčování a pronájem dekorací, organizace školení v oblasti kultury a zábavy; (43) služby spojené s dočasným ubytováním a stravováním, rezervace a poskytování dočasného ubytování, služby spojené s nákupem a obstaráváním potravin, gastroservis - zásobování restaurací a provozoven potravinářskými výrobky a nápoji, hromadné dodávání hotových jídel, nápojů do restaurací, jídelen, provozoven stravování a občerstvení, provozování hostinských činností, restaurace, bary, snack-bary, cafeterie, hostince, kantýny, závodní jídelny, menzy, rychlé občerstvení, catering, zajištění stravování při společenských akcích, příprava jídel, společné stravování, poskytování gastronomických služeb, příprava jídel a výrobků teplé i studené kuchyně, pořádání hostin, provozování pizzerie, bufetu, samoobslužné restaurace, kavárny a vinárny.

(511) 35, 41, 43

(540)

IN CATERING GROUP

(111) **364212**

(220) 13.04.2017

(320) 13.04.2017

(442) 20.09.2017

(151) 27.12.2017

(730) **Králík Petr**, Karla IV. 942, Horoměřice, 25262, CZ

(740) Advokátní kancelář JUDr. Olga Suchá s.r.o., JUDr. Olga Suchá, Revoluční 762/13, Praha 1 Staré Město, 11000

(210) O-538934

(510) (35) propagační činnost, reklama, pomoc při řízení obchodních činností, obchodní administrativa, podnikové poradenství a obchodní management; (36) služby finanční, finanční poradenství, služby peněžní, služby nemovitostní, zprostředkování nemovitostí, správa a pronájem nemovitostí, realitní kanceláře; (38) provozování internetových webových stránek, provozování internetových informačních portálů; (41) výchova, vzdělávání, organizování a vedení konferencí, organizování a vedení seminářů, organizování a vedení kongresů, pořádání a řízení školení, vydávání elektronických knih a časopisů on-line; (43) služby zajišťující stravování a nápoje, ubytovací služby, hotely, penziony, kavárny, pronajímání jednacích místností; (45) právní služby, osobní a sociální služby poskytované ostatními za účelem uspokojování potřeb jednotlivců a to: vyhledávání osobních informací, arbitrážní služby, zprostředkovatelství (mediace).

(511) 35, 36, 38, 41, 43, 45

(540)



(111) **364213**

(220) 24.04.2017

(320) 24.04.2017

(442) 20.09.2017

(151) 27.12.2017

(730) **Evropsko-Ázerbajdžánská obchodní komora z.s.**, Šafránkova 1238/1, Praha 5 - Stodůlky, 15500, CZ

(740) Ing. Jiří Střelák, patentový zástupce, Šumberova 42, Praha 6, 16200

(210) O-539158

(510) (35) podpora navazování obchodních kontaktů a prohloubení vzájemné obchodní spolupráce - v rámci třídy 35, reklamní a marketingové činnosti, obchodní management, řízení podnikání, obchodní a podnikatelské poradenství, obchodní průzkumy a analýzy, činnosti organizačních a ekonomických poradců, daňové poradenství (účetnictví), obchodní zastoupení jiných podnikatelských subjektů, obchodní prezentace firem v zahraničí, vyhledávání obchodních příležitostí, administrativní práce, automatizované zpracování a správa obchodních dat, informace o ekonomickém a obchodním prostředí, služby public relations, personální služby - v rámci třídy 35, organizování a pořádání akcí, veletrhů a výstav pro obchodní a reklamní účely, předvádění zboží, obchodní podpora účasti na veletrzích v tuzemsku i zahraničí, zprostředkování a poskytování informací ve výše uvedených činnostech ve třídě 35; (36) investiční činnosti, kapitálové investice, správa hmotného majetku, správa nehmotného majetku, finanční správa firem, finanční garance a záruky, dražby a aukce, finanční převody, realitní činnosti, makléřské činnosti, poradenství, zprostředkování a poskytování informací ve výše uvedených činnostech ve třídě 36; (41) vzdělávací a školicí činnosti, vydavatelská činnost, elektronické publikování, zábavní, společenské, kulturní, umělecké a sportovní činnosti, organizování a pořádání zábavních, kulturních a společenských akcí, veletrhů a výstav, poradenství, zprostředkování a poskytování informací ve výše uvedených činnostech ve třídě 41.

(511) 35, 36, 41

(540)

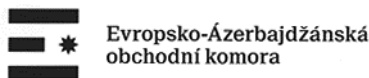

**Evropsko-Azerbajdžanská
obchodní komora**

- (111) **364214**
(220) 24.04.2017
(320) 24.04.2017
(442) 20.09.2017
(151) 27.12.2017
(730) **Evropsko-Azerbajdžanská obchodní komora z.s.**, Šafránkova 1238/1, Praha 5 - Stodůlky, 15500, CZ
(740) Ing. Jiří Střelák, patentový zástupce, Šumberova 42, Praha 6, 16200
(210) O-539160
(510) (35) podpora navazování obchodních kontaktů a prohloubení vzájemné obchodní spolupráce - v rámci třídy 35, reklamní a marketingové činnosti, obchodní management, řízení podnikání, obchodní a podnikatelské poradenství, obchodní průzkumy a analýzy, činnosti organizačních a ekonomických poradců, daňové poradenství (úččetnictví), obchodní zastoupení jiných podnikatelských subjektů, obchodní prezentace firem v zahraničí, vyhledávání obchodních příležitostí, administrativní práce, automatizované zpracování a správa obchodních dat, informace o ekonomickém a obchodním prostředí, služby public relations, personální služby - v rámci třídy 35, organizování a pořádání akcí, veletrhů a výstav pro obchodní a reklamní účely, předvádění zboží, obchodní podpora účasti na veletrzích v tuzemsku i zahraničí, zprostředkování a poskytování informací ve výše uvedených činnostech ve třídě 35; (36) investiční činnosti, kapitálové investice, správa hmotného majetku, správa nehmotného majetku, finanční správa firem, finanční garance a záruky, dražby a aukce, finanční převody, realitní činnosti, makléřské činnosti, poradenství, zprostředkování a poskytování informací ve výše uvedených činnostech ve třídě 36; (41) vzdělávací a školicí činnosti, vydavatelská činnost, elektronické publikování, zábavní, společenské, kulturní, umělecké a sportovní činnosti, organizování a pořádání zábavních, kulturních a společenských akcí, veletrhů a výstav, poradenství, zprostředkování a poskytování informací ve výše uvedených činnostech ve třídě 41.
(511) 35, 36, 41
(540)



**Avropa-Azərbaycan
ticarət palatası**

- (111) **364215**
(220) 30.04.2017
(320) 30.04.2017
(442) 20.09.2017
(151) 27.12.2017
(730) **DEVIS s.r.o.**, Palackého třída 314, Chrudim IV, 53701, CZ
(740) Mgr. Kateřina Velková, Ovčí hájek 2347/54, Praha 5 Stodůlky, 15800
(210) O-539310
(510) (9) brýle, 3D brýle, chytré brýle, ochranné brýle pro sportovní účely, sluneční brýle, antireflexní brýle, brýlové obroučky, pouzdra na brýle, čočky do brýlí, optické čočky, optické sklo, objektivy (čočky, optika), čisticí přípravky a čisticí spreje na brýle a optické sklo, kryty na chytré telefony (smartphony), kryty na kapesní počítače (PDA), kryty pro tablety (počítače), ochranné fólie na chytré telefony, pouzdra na chytré telefony, ochranné fólie na počítačové obrazovky, ochranné helmy pro sportovní účely, počítače, počítačové klávesnice, herní příslušenství, herní podložky,

podložky pod myš, počítačové hry, počítačové programy a počítačový software, mobilní telefony, chytré telefony, čtecí zařízení a čtečky pro zpracování dat, magnetické nosiče dat, počítačové programy nahrané v mobilních telefonech, počítačové programy s možností stažení, počítačové, softwarové aplikace stahovatelné, počítačový hardware, programy operačních systémů nahrané v mobilních telefonech, programy počítačových her, software počítačových her, software počítačový nahraný v mobilních telefonech, elektronická ruční zařízení pro bezdrátový příjem, ukládání a/nebo převod dat a zpráv, počítačový software pro vedení a koordinaci komunikace v reálném čase a asynchronní komunikace mezi uživateli počítačů sdílejícími informace a zvuková/video data prostřednictvím elektronických komunikačních sítí, elektronické publikace s možností stažení, zvukové a/nebo video záznamy zaměřené na hudbu a zábavu, televizní programy, filmy, zprávy, sport, hry, kulturní akce a zábavné programy všeho druhu, digitální zvukové a/nebo video záznamy zaměřené na hudbu a zábavu, televizní programy, filmy, zprávy, sport, hry, kulturní akce a zábavné programy všeho druhu přes celosvětovou počítačovou síť, počítačový software, který umožňuje svým uživatelům provádět elektronické obchodní transakce prostřednictvím internetu, baterie pro přenosné herní konzole s displeji z tekutých krystalů, řemínky pro mobilní telefony, čisticí pásy pro videorekordéry, pásy na čištění hlav pro audiorekordéry a videorekordéry, disky na čištění optických snímacích čoček, disky na čištění jednotek DVD, digitální kamery/fotoaparáty, sluchátka, mikrofony, výrobky spotřební elektroniky, jmenovitě audio zesilovače, reproduktory, audio přijímače, elektrické audio a reproduktorové kabely a konektory, systémy domácího kina, audio dekodéry, video dekodéry, zařízení pro konverzi napájení, měniče elektrického proudu a invertory elektrického proudu, mobilní počítačové komunikační terminály, dálkové ovladače, sluchátka, myši, klávesnice, baterie, mikrofony, paměťové karty a kolébky na náhlavní soupravy pro mobilní počítačové terminály, herní a jiné počítačové programy ke stažení prostřednictvím mobilních počítačových terminálů, herní programy pro mobilní telefony, počítačové klávesnice, optické myši, spotřebitelské videoherní konzoly, herní programy pro spotřební herní konzole, herní programy pro ruční hry s displeji z tekutých krystalů a herní ovladače, sluchátka, myši pro videoherní konzoly, klávesnice pro spotřební herní konzole, baterie, sluchátka, mikrofony, paměťové karty a kolébky na náhlavní soupravy pro spotřební herní konzole pro použití s externí obrazovkou nebo monitorem, zvukové disky, hudební soubory ke stažení z internetu, exponované kinematografické filmy, elektronické publikace, myši výhradně pro použití s ručními hrami s LCD displeji, klávesnice, paměťové karty, sluchátka a mikrofony pro použití výhradně s přenosnými herními konzolami s displeji z tekutých krystalů, držáky pro připojení k AC adaptéřům a kabelům k D-terminálům určené výhradně pro ruční hry s displeji z tekutých krystalů, držáky výhradně pro ruční hry s displeji z tekutých krystalů; (25) oblečení, zejména trička, vojenská trička, trička s krátkým i dlouhým rukávem, sportovní oblečení, mikiny, mikiny s kapucí, košile, kalhoty, kraťasy, šortky, pletené oděvní výrobky, svetry, vesty, větrovky, pláště, pláštěnky, opasky, ochranné štíty, pokrývky hlavy, čepice, čepice s kšiltem, baseballové čepice, klobouky, čelenky, šály, šátky, chrániče sluchu, rukavice, pásy, opasky, obuv, tenisky, sandály, ponožky, oděvní doplňky; (28) ovladače pro herní konzole, hry (zařízení pro herní konzole), přístroje pro videohry, společenské hry; (35) aktualizace a údržba dat v počítačových databázích, marketing, marketingové studie, obchodní činnost (pomoc při řízení), obchodní činnost (služby, poradenství), obchodní management a podnikové poradenství, obchodní reklama pro třetí osoby, optimalizace provozu webových stránek, organizování výstav (komerčních nebo reklamních), počítačové databáze (překlad informací do mobilních telefonů), počítačové databáze (systemizace informací do mobilních telefonů), podnikové poradenství a obchodní management, poradenství při vedení podniků, poradenství v obchodní činnosti, pořádání veletrhů pro obchodní a reklamní účely, poskytování obchodních informací prostřednictvím webových stránek, překlad informací do počítačových databází, systemizace informací do počítačových databází, reklama (propagace), reklama on-line v počítačové síti, vyhledávání dat v počítačových souborech; (38) mobilní telefony (komunikace), počítačová komunikace, poskytování přístupu k databázím, pronájem zařízení pro přenos informací, přenos digitálních souborů, přenos zpráv a obrázků pomocí počítačů, přenos zpráv a obrazových informací pomocí počítače, půjčování telekomunikačních zařízení, poskytování online přístupu k počítačovým sítím, počítačovým databázím, internetu, online vývěskám, virtuálnímu světu a knihovnám textů, grafice a audiovizuálním a multimediálním informacím a zábavě, poskytování on-line služeb elektronických oznamovacích nástěnek a chat místností, poskytování on-line služeb umožňujících fyzicky vzdáleným hráčům elektronické hry

komunikovat s vybranými hráči během hry; (41) služby v oblasti elektronických her poskytovaných prostřednictvím internetu, internetové hry (bez možnosti stažení), organizování her, zábavní služby poskytované on-line a/nebo prostřednictvím počítačové databáze za účelem sdružování uživatelů pro přenos nebo sdílení hudebních, video a zvukových nahrávek prostřednictvím komunikačních sítí, organizování a uvádění a poskytování on-line turnajů, zábava poskytovaná prostřednictvím vysílání bezdrátové televize, poskytování dle přání zákazníků upravených webových stránek zaměřených na informace pro hráče her, včetně informací o totožnosti hráče a preferencích hráče, nahrávací studia (služby v oblasti mobilních telefonů), organizování kulturních nebo vzdělávacích výstav, organizování soutěží (vzdělávacích nebo zábavných), provozování her on-line (z počítačové sítě), služby v oblasti grafické úpravy, jiné než pro reklamní účely, soutěže (organizování vzdělávacích a zábavných soutěží v mobilních hrách), výstavy (organizování kulturních nebo vzdělávacích výstav v mobilních hrách), zábava (služby v mobilních hrách); (42) hosting on-line webových zařízení pro druhé za účelem organizování a vedení schůzek, setkání, interaktivních diskusí a interaktivních hraní her, hosting počítačových stránek druhých na počítačovém serveru pro celosvětovou síť, tvorba a údržba počítačových stránek pro druhé, návrhy webových stránek (služby), tvorba a vývoj virtuálních a interaktivních obrazů a prostředí, poskytování on-line služby umožňující fyzicky vzdáleným hráčům elektronické hry vyhledávat další hráče on-line během hry, aktualizace počítačových programů, elektronické ukládání dat, instalace počítačových programů, konzultace (v oblasti počítačového softwaru), konzultační služby v oblasti informačních technologií, obnova počítačových dat (regenerace), počítačové programování, počítačové programy (aktualizace, instalace v mobilních telefonech), počítačové systémové analýzy, počítačové systémy (tvorba v mobilních telefonech), počítačový hardware (poradenství v oblasti navrhování a vývoje), poradenství v oblasti navrhování a vývoje počítačového hardwaru, programy počítačů (údržba v mobilních telefonech), pronájem počítačového softwaru, přenos dat nebo dokumentů z fyzických nosičů na elektronické nosiče, převod (konverze) dat a počítačových programů, software (tvorba), software jako služba (SaaS), tvorba počítačových systémů, údržba počítačových programů; (45) představaoci a sociální síťové služby, jmenovitě vzájemné představování se hráčů elektronických her.

(511) 9, 25, 28, 35, 38, 41, 42, 45

(540)

DEVIS

(111) **364216**

(220) 02.05.2017

(320) 02.05.2017

(442) 20.09.2017

(151) 27.12.2017

(730) **DEVIS s.r.o.**, Palackého třída 314, Chrudim IV, 53701, CZ

(740) Mgr. Kateřina Velková, Ovčí hájek 2347/54, Praha 5 Stodůlky, 15800

(210) O-539342

(510) (9) brýle, 3D brýle, chytré brýle, ochranné brýle pro sportovní účely, sluneční brýle, antireflexní brýle, brýlové obroučky, pouzdra na brýle, čočky do brýlí, optické čočky, optické sklo, objektivy (čočky, optika), čisticí přípravky a čisticí spreje na brýle a optické sklo, kryty na chytré telefony (smartphony), kryty na kapesní počítače (PDA), kryty pro tablety (počítače), ochranné fólie na chytré telefony, pouzdra na chytré telefony, ochranné fólie na počítačové obrazovky, ochranné helmy pro sportovní účely, počítače, počítačové klávesnice, herní příslušenství, herní podložky, podložky pod myš, počítačové hry, počítačové programy a počítačový software, mobilní telefony, chytré telefony, čtečky zařízení a čtečky pro zpracování dat, magnetické nosiče dat, počítačové programy nahrané v mobilních telefonech, počítačové programy s možností stažení, počítačové, softwarové aplikace stahovatelné, počítačový hardware, programy operačních systémů nahraných v mobilních telefonech, programy počítačových her, software počítačových her, software počítačový nahraný v mobilních telefonech, elektronická ruční zařízení pro bezdrátový příjem, ukládání a/nebo převod dat a zpráv, počítačový software pro vedení a koordinaci komunikace v reálném čase a asynchronní komunikace mezi uživateli počítačů sdílejícími informacemi a zvuková/video data prostřednictvím elektronických komunikačních sítí, elektronické publikace s možností stažení, zvukové a/nebo video záznamy zaměřené na hudbu a zábavu, televizní programy, filmy, zprávy, sport, hry, kulturní akce a zábavní programy všeho druhu, digitální zvukové a/nebo video záznamy zaměřené na hudbu a zábavu, televizní programy, filmy, zprávy, sport, hry, kulturní akce a zábavní programy všeho druhu

přes celosvětovou počítačovou síť, počítačový software, který umožňuje svým uživatelům provádět elektronické obchodní transakce prostřednictvím internetu, baterie pro přenosné herní konzole s displeji z tekutých krystalů, řemínky pro mobilní telefony, čisticí pásy pro videorekordéry, pásy na čištění hlav pro audiorekordéry a videorekordéry, disky na čištění optických snímacích čoček, disky na čištění jednotek DVD, digitální kamery/fotoaparáty, sluchátka, mikrofony, výrobky spotřební elektroniky, jmenovitě audio zesilovače, reproduktory, audio přijímače, elektrické audio a reproduktorové kabely a konektory, systémy domácího kina, audio dekodéry, video dekodéry, zařízení pro konverzi napájení, měniče elektrického proudu a invertory elektrického proudu, mobilní počítačové komunikační terminály, dálkové ovladače, sluchátka, myši, klávesnice, baterie, mikrofony, paměťové karty a kolébky na náhlavní soupravy pro mobilní počítačové terminály, herní a jiné počítačové programy ke stažení prostřednictvím mobilních počítačových terminálů, herní programy pro mobilní telefony, počítačové klávesnice, optické myši, spotřebitelské videoherní konzoly, herní programy pro spotřební herní konzole, herní programy pro ruční hry s displeji z tekutých krystalů a herní ovladače, sluchátka, myši pro videoherní konzoly, klávesnice pro spotřební herní konzole, baterie, sluchátka, mikrofony, paměťové karty a kolébky na náhlavní soupravy pro spotřební herní konzole pro použití s externí obrazovkou nebo monitorem, zvukové disky, hudební soubory ke stažení z internetu, exponované kinematografické filmy, elektronické publikace, myši výhradně pro použití s ručními hrami s LCD displeji, klávesnice, paměťové karty, sluchátka a mikrofony pro použití výhradně s přenosnými herními konzolami s displeji z tekutých krystalů, držáky pro připojení k AC adaptérům a kabely k D-terminálům určené výhradně pro ruční hry s displeji z tekutých krystalů, držáky výhradně pro ruční hry s displeji z tekutých krystalů; (25) oblečení, zejména trička, vojenská trička, trička s krátkým i dlouhým rukávem, sportovní oblečení, mikiny, mikiny s kapucí, košile, kalhoty, kraťasy, šortky, pletené oděvní výrobky, svetry, vesty, větrovky, pláště, pláštěnky, opasky, ochranné štíty, pokrývky hlavy, čepice, čepice s kšiltem, basebalové čepice, klobouky, čelenky, šály, šátky, chrániče sluchu, rukavice, pásy, opasky, obuv, tenisky, sandály, ponožky, oděvní doplňky; (28) ovladače pro herní konzole, hry (zařízení pro herní konzole), přístroje pro videohry, společenské hry; (35) aktualizace a údržba dat v počítačových databázích, marketing, marketingové studie, obchodní činnost (pomoc při řízení), obchodní činnost (služby, poradenství), obchodní management a podnikové poradenství, obchodní reklama pro třetí osoby, optimalizace provozu webových stránek, organizování výstav (komerčních nebo reklamních), počítačové databáze (překlad informací do mobilních telefonů), počítačové databáze (systemizace informací do mobilních telefonů), podnikové poradenství a obchodní management, poradenství při vedení podniků, poradenství v obchodní činnosti, pořádání veletrhů pro obchodní a reklamní účely, poskytování obchodních informací prostřednictvím webových stránek, překlad informací do počítačových databází, systemizace informací do počítačových databází, reklama (propagace), reklama on-line v počítačové síti, vyhledávání dat v počítačových souborech; (38) mobilní telefony (komunikace), počítačová komunikace, poskytování přístupu k databázím, pronájem zařízení pro přenos informací, přenos digitálních souborů, přenos zpráv a obrázků pomocí počítačů, přenos zpráv a obrazových informací pomocí počítače, půjčování telekomunikačních zařízení, poskytování online přístupu k počítačovým sítím, počítačovým databázím, internetu, online vývěskám, virtuálním světům a knihovnám textů, grafice a audiovizuálním a multimediálním informacím a zábavě, poskytování on-line služeb elektronických oznamovacích nástěnek a chat místností, poskytování online služeb umožňujících fyzicky vzdáleným hráčům elektronické hry komunikovat s vybranými hráči během hry; (41) služby v oblasti elektronických her poskytovaných prostřednictvím Internetu, internetové hry (bez možnosti stažení), organizování her, zábavní služby poskytované online a/nebo prostřednictvím počítačové databáze za účelem sdružování uživatelů pro přenos nebo sdílení hudebních, video a zvukových nahrávek prostřednictvím komunikačních sítí, organizování a uvádění a poskytování online turnajů, zábava poskytovaná prostřednictvím vysílání bezdrátové televize, poskytování dle přání zákazníků upravených webových stránek zaměřených na informace pro hráče her, včetně informací o totožnosti hráče a preferencích hráče, nahrávací studia (služby v oblasti mobilních telefonů), organizování kulturních nebo vzdělávacích výstav, organizování soutěží (vzdělávacích nebo zábavných), provozování her on-line (z počítačové sítě), služby v oblasti grafické úpravy, jiné než pro reklamní účely, soutěže (organizování vzdělávacích a zábavných soutěží v mobilních hrách), výstavy (organizování kulturních nebo vzdělávacích výstav v mobilních hrách), zábava (služby v mobilních hrách); (42) hosting online webových zařízení pro druhé za účelem organizování a

vedení schůzek, setkání, interaktivních diskusí a interaktivních hraní her, hosting počítačových stránek druhých na počítačovém serveru pro celosvětovou síť, tvorba a údržba počítačových stránek pro druhé, návrhy webových stránek (služby), tvorba a vývoj virtuálních a interaktivních obrazů a prostředí, poskytování online služby umožňující fyzicky vzdáleným hráčům elektronické hry vyhledávat další hráče online během hry, aktualizace počítačových programů, elektronické ukládání dat, instalace počítačových programů, konzultace (v oblasti počítačového softwaru), konzultační služby v oblasti informačních technologií, obnova počítačových dat (regenerace), počítačové programování, počítačové programy (aktualizace, instalace v mobilních telefonech), počítačové systémové analýzy, počítačové systémy (tvorba v mobilních telefonech), počítačový hardware (poradenství v oblasti navrhování a vývoje), poradenství v oblasti navrhování a vývoje počítačového hardwaru, programy počítačů (údržba v mobilních telefonech), pronájem počítačového softwaru, přenos dat nebo dokumentů z fyzických nosičů na elektronické nosiče, převod (konverze) dat a počítačových programů, software (tvorba), software jako služba (SaaS), tvorba počítačových systémů, údržba počítačových programů; (45) představitelství a sociální síťové služby, jmenovitě vzájemné představitelství se hráčů elektronických her.

(511) 9, 25, 28, 35, 38, 41, 42, 45
(540)



(111) **364217**
(220) 05.05.2017
(320) 05.05.2017
(442) 20.09.2017
(151) 27.12.2017
(730) **Evropsko-Azerbajdžánská obchodní komora z.s.**, Šafránkova 1238/1, Praha 5 - Stodůlky, 15500, CZ

(740) Ing. Jiří Střelák, patentový zástupce, Šumberova 42, Praha 6, 16200
(210) O-539448

(510) (35) podpora navazování obchodních kontaktů a prohloubení vzájemné obchodní spolupráce - v rámci třídy 35, reklamní a marketingové činnosti, obchodní management, řízení podnikání, obchodní a podnikatelské poradenství, obchodní průzkumy a analýzy, činnosti organizačních a ekonomických poradců, daňové poradenství (účetnictví), obchodní zastoupení jiných podnikatelských subjektů, obchodní prezentace firem v zahraničí, vyhledávání obchodních příležitostí, administrativní práce, automatizované zpracování a správa obchodních dat, informace o ekonomickém a obchodním prostředí, služby public relations, personální služby - v rámci třídy 35, organizování a pořádání akcí, veletrhů a výstav pro obchodní a reklamní účely, předvádění zboží, obchodní podpora účasti na veletrzích v tuzemsku i zahraničí, zprostředkování a poskytování informací ve výše uvedených činnostech ve třídě 35; (36) investiční činnosti, kapitálové investice, správa hmotného majetku, správa nehmotného majetku, finanční správa firem, finanční garance a záruky, dražby a aukce, finanční převody, realitní činnosti, makléřské činnosti, poradenství, zprostředkování a poskytování informací ve výše uvedených činnostech ve třídě 36; (41) vzdělávací a školicí činnosti, vydavatelská činnost, elektronické publikování, zábavní, společenské, kulturní, umělecké a sportovní činnosti, organizování a pořádání zábavních, kulturních a společenských akcí, veletrhů a výstav, poradenství, zprostředkování a poskytování informací ve výše uvedených činnostech ve třídě 41.

(511) 35, 36, 41

(540)



European-Azerbaijan
Chamber of Commerce

(111) **364218**
(220) 10.05.2017
(320) 10.05.2017
(442) 20.09.2017
(151) 27.12.2017
(730) **Gallucci Francesco**, Benátská 1713/5, Praha 2, 12800, CZ
(210) O-539507

(591) Barevná

(510) (35) administrativa zpracování objednávek, správa a řízení obchodní společnosti, marketing, nábor zaměstnanců, obchodní správa licencí k výrobkům a službám jiných osob, podpora prodeje jiných osob, pomoc při řízení obchodní činnosti; (41) diskotéky, informace o rekreaci, informace o vzdělávání, výchovně-zábavné klubové služby, koučink, pořádání a vedení konferencí, pořádání a vedení seminářů, pořádání a vedení workshopů, pořádání estrád, pořádání soutěží, služby baviče, výuka, vzdělávací služby; (43) bary, bufety, hotelové služby, jídelny, kavárny, zásobování potravinami, restaurace, samoobslužné jídelny, samoobslužné restaurace, zajištění stravování.

(511) 35, 41, 43

(540)



(111) **364219**
(220) 10.05.2017
(320) 10.05.2017
(442) 20.09.2017
(151) 27.12.2017
(730) **SEPS, a.s.**, Údernická 11, 851 01 Bratislava - Petržalka, SK
(740) Ing. Francis Jupa, patentový zástupce, Měchenická 2554/4, Praha 4, 14100
(210) O-539514

(510) (6) kovové roury a trubky, kovové potrubí, kovové fitinky, kovové spojky na potrubí, zámečnické výrobky, obecné kovy v surovém a polozpracovaném stavu a jejich slitiny i s nekovovými materiály, kovové kabely a dráty, šrouby, kovové vruty, vše zařazeno do třídy 6; (7) čerpadla, ventily ke strojům; (35) zprostředkovatelská činnost v oblasti obchodu, maloobchod-velkoobchod, export-import, internetový obchod, vše s výše uvedenými výrobky ve třídách 6 a 7, marketing, reklama, propagace, inzerce všemi druhy médií, činnost organizačních a ekonomických poradců, zprostředkovatelská činnost v oblasti marketingu a reklamy; (37) montáž, servis, oprava, údržba, revize a zkoušky plynových zařízení, potrubí a zařízení pro přepravu a rozvod ropných produktů a chemických látek, provádění inženýrských a průmyslových staveb, zprostředkování stavebních prací a stavebního dozoru, konzultační a poradenská činnost v oblasti plynových zařízení, potrubí a zařízení pro přepravu a rozvod ropných látek, konstruování zařízení pro jadernou energetiku; (42) projektová činnost v investiční výstavbě, technické testování, měření a analýzy, poradenská činnost v oboru průmyslu.

(511) 6, 7, 35, 37, 42

(540)

SEPS

- (111) **364220**
(220) 11.05.2017
(320) 11.05.2017
(442) 20.09.2017
(151) 27.12.2017
(730) **Šimon Martin**, Nezvalova 2007/18, Cheb, 35002, CZ
(210) O-539551
(591) Barevná
(510) (5) potravní doplňky a dietetické přípravky pro léčebné účely, potravní doplňky pro zvířata, léčiva a veterinární přípravky a výrobky, farmaceutické přípravky a přírodní léčiva, léčivé byliny, bylinné léky; (30) polotovary a jednohubky, a to svačinky na bázi kukuřice, obilnin a mouky, soli, chuťové přísady, ochucovadla a koření, pekárenské výrobky, cukrovinky, čokoláda a zákusky, cukr, přírodní sladidla, sladké polevy a náplně, pekárenské výrobky z včelích produktů, káva, čaj, kakao a jejich náhražky, zpracované obilí, škrob a potravinářské produkty z nich vyrobené zařazené v této třídě, pečící přípravky a droždí; (32) pivo a pivovarnické výrobky (nápoje), nealkoholické nápoje, přípravky k výrobě nealkoholických nápojů.
(511) 5, 30, 32
(540)



- (111) **364221**
(220) 18.05.2017
(320) 18.05.2017
(442) 20.09.2017
(151) 27.12.2017
(730) **TCM Herbs s.r.o.**, U Černé věže 315/6, České Budějovice 1, 37001, CZ
(740) PatentCentrum Sedlák & Partners s.r.o., Husova tř. 1847/5, České Budějovice 3, 37001
(210) O-539722
(510) (3) kosmetické výrobky, bylinné kosmetické přípravky, výrobky z léčivých rostlin pro kosmetické účely, parfumerie, vonné oleje, krémy, mýdla, mléka, gely, emulze, vody a deodoranty pro osobní potřebu, toaletní přípravky, vlasové a ústní vody pro neléčebné účely, šampóny, tělové i vlasové, prostředky pro mytí a ošetřování pokožky a vlasů, masážní krémy, oleje a emulze, regenerační krémy a vody, zubní pasty a gely pro neléčebné účely, oleje pro kosmetické účely; (5) farmaceutické a parafarmaceutické přípravky humánní a veterinární, vitamínové a multivitaminové přípravky, dietetické a potravinové doplňky v tuhém i tekutém stavu, výrobky z léčivých rostlin, bylinné léky, sušené bylinné směsi, oleje, krémy, masti a extrakty s léčivým účinkem, léčivé bylinné sirupy, léčivé čaje, potravní doplňky s léčebnými účinky, náplasti, bylinné čaje pro léčebné účely, bylinné extrakty (tinkтуры) s léčebným účinkem, léčivé bylinné kapky, masti a silice, léčivé byliny, cukrovinky nebo pastilky nebo tablety nebo tobolky nebo kapsle s léčivými přísadami, balzámy a krémy a masti pro lékařské účely, bylinné výtažky nebo sirupy pro léčebné účely, vitamínová a minerální výživa pro léčebné účely, farmaceutické přípravky pro péči o pokožku a vlasy, extrakty bylin doplněné vitamíny, minerálními látkami, stopovými prvky, byliny ve formě drčené a mleté doplněné vitamíny, minerálními látkami, stopovými prvky (doplňky stravy), bylinné tablety, bylinné kapsle; (30) cukrovinky, čaje, zpracované byliny, sušené byliny, bylinné přípravky na výrobu nápojů.
(511) 3, 5, 30
(540) **ZRUŽOVĚNÍ SEDMIKRÁSKY**

- (111) **364222**
(220) 19.05.2017
(320) 19.05.2017
(442) 20.09.2017
(151) 27.12.2017
(730) **Profitak solutions, s. r. o.**, Pavlovská 502/12, Brno Kohoutovice, 62300, CZ
(740) JUDr. Kristina Škampová, Pellicova 29/8a, Brno střed, město, 60200
(210) O-539755
(510) (35) pomoc v obchodní a podnikatelské činnosti, management a administrativní služby, reklamní, marketingové a propagační služby; (41) služby v oblasti vzdělávání, zábavy a sportu, vydavatelská činnost a zpravodajství; (43) poskytování jídla a nápojů.
(511) 35, 41, 43
(540)

Nekavárna

- (111) **364223**
(220) 22.05.2017
(320) 22.05.2017
(442) 20.09.2017
(151) 27.12.2017
(730) **Vinařství Pfeffer s.r.o.**, Na Kopcech 900, Rakvice, 69103, CZ
(740) Skoumal a Pilný, advokátní kancelář, s.r.o., Michal Skoumal, Drobného 306/34, Brno, 602 00
(210) O-539794
(510) (32) nealkoholické nápoje, nekvašený hroznový mošt, ovocné šťávy.
(511) 32
(540)

Sklepmistr bílý

- (111) **364224**
(220) 22.05.2017
(320) 22.05.2017
(442) 20.09.2017
(151) 27.12.2017
(730) **Vinařství Pfeffer s.r.o.**, Na Kopcech 900, Rakvice, 69103, CZ
(740) Skoumal a Pilný, advokátní kancelář, s.r.o., Michal Skoumal, Drobného 306/34, Brno, 602 00
(210) O-539795
(510) (32) nealkoholické nápoje, nekvašený hroznový mošt, ovocné šťávy.
(511) 32
(540)

Sklepmistr červený

- (111) **364225**
(220) 23.05.2017
(320) 23.05.2017
(442) 20.09.2017
(151) 27.12.2017
(730) **Kaman Ondřej**, F. J. Curie 1276/8, Znojmo, 66902, CZ
(740) Ing. Jiří Malůšek, Mendlovo náměstí 157/1, Brno, 60300
(210) O-539851
(510) (9) databáze a jiné informační produkty na magnetických, elektronických a optických nosičích, související software a hardware, nosiče dat všeho druhu spadající do třídy 9, elektronické a datové sítě, multimediální aplikace, 3D animace, software pro počítače, modulární aplikační softwarový systém, programové vybavení pro informační technologie a pro komunikaci, výpočetní, komunikační a informační technika zařazená ve třídě 9; (16) papír, lepenka, tiskoviny, fotografie, papírnické výrobky, kancelářské potřeby (kromě nábytku), výukový a učební materiál (kromě přístrojů), umělohmotné balicí materiály (nezařazené do jiných tříd), publikace, časopisy, knihy, letáky, katalogy; (20) nábytek, koupelnový nábytek, kuchyňský nábytek, zahradní nábytek, kancelářský nábytek, křesla, postele, taburety, rozkládací lehátka, pohovky, stoly, židle, lavice, pulty, stolařské výrobky, stolky, zrcadla, rámy, regály, matrace, podušky, police, sedadla, věšáky, vitríny, dřevěné bedny, dřevěné schránky; (42) aktualizace počítačových programů, instalace počítačových programů, konzultace v oblasti počítačového softwaru, údržba počítačových programů, tvorba softwaru (počítačových programů), tvorba softwaru pro vytváření grafického zobrazování, vývoj, návrhy a tvorba softwaru na míru, software jako služba, zálohování externí, aktualizace a údržba dat v počítačových databázích.

(511) 9, 16, 20, 42
(540)

kozette

- (111) **364226**
(220) 24.05.2017
(320) 24.05.2017
(442) 20.09.2017
(151) 27.12.2017
(730) **3BTours s.r.o.**, Mrštíkova 3299/30, Praha 10, 10000, CZ
(740) Všečetka, Zelený, Švorčík, Kalenský & Partners, JUDr. Michal Havlík, advokát, Hálkova 2, Praha 2, 12000
(210) O-539883
(591) Barevná
(510) (18) deštníky a slunečníky, zavazadla, tašky, kabelky, peněženky a náprsní tašky, batohy; (25) oděvy, obuv, pokrývky hlavy; (39) poskytování, obstarávání a zprostředkování průvodcovských služeb, zprostředkování v oblasti cestovního ruchu (organizování cest, prohlídek pamětihodností, zajišťování dopravy), poradenská a konzultační činnost v cestovním ruchu v rámci této třídy, zprostředkování dopravy, organizování prohlídek pamětihodností a okružních jízd, organizování cest a výletů, doprovázení turistů, rezervace v oblasti dopravy a cestování; (41) pořádání a organizování kulturních, společenských, zábavních, sportovních nebo turistických akcí, informační služby v oblasti umění, sportu, turistiky, kultury a zábavy, publikování tiskovin, elektronické publikování, poskytování publikací z celosvětové počítačové sítě nebo internetu s možností prohledávání (bez možnosti stažení, vydávání materiálů na magnetických nebo optických nosičích dat, nahrávání nosičů zvukových nebo obrazově zvukových, vydávání periodických a neperiodických publikací, fotografií, pohlednic, plakátů.
(511) 18, 25, 39, 41
(540)



- (111) **364227**
(220) 24.05.2017
(320) 24.05.2017
(442) 20.09.2017
(151) 27.12.2017
(730) **Jonáš Petr JUDr.**, Svornosti 172, Jesenice, 25242, CZ
(210) O-539899
(510) (29) jedlé oleje a tuky, maso, mléčné výrobky a jejich náhražky, oleje a tuky, polévky a vývary, masové výtažky, ptačí vejce a vaječné výrobky, ryby, plody moře a měkkýši, střívkva na uzeníny, přírodní a umělá, upravený hmyz a larvy, zpracované ovoce, houby a zelenina (včetně ořechů a luštěnin); (30) káva, čaj, kakao a jejich náhražky, polotovary a jednohubky, pekárenské výrobky, cukrovinky, čokoláda a zákusky, zpracované obilí, škrob a produkty z nich vyrobené, pečící přípravky a droždí, soli, chuťové přísady, ochucovadla a koření, led, zmrzlina, mražené jogurty a sorbety, cukr, přírodní sladidla, sladké polevy a náplně, výrobky z včelích produktů; (31) zemědělské a vodní plodiny, zahradnické a lesní produkty, krmiva a potrava pro zvířata, živá zvířata a živé

organismy k chovným účelům, podestýlky a stelivo pro zvířata; (32) nealkoholické nápoje, pivo a pivovarnické výrobky, přípravky k výrobě nápojů.

(511) 29, 30, 31, 32
(540)

Fruis de France



- (111) **364228**
(220) 30.05.2017
(320) 30.05.2017
(442) 20.09.2017
(151) 27.12.2017
(730) **PRO-DOMA, SE**, Budčická 1479, Praha 9 - Újezd nad Lesy, 19016, CZ
(740) Advokátní kancelář Mgr. Jiří Kokeš, Mgr. Jiří Kokeš, advokát, Na Flusárně 168, Příbram III, 26101
(210) O-539986
(510) (1) lepidla pro průmysl, chemické látky, chemické materiály a chemické přípravky a přírodní chemické prvky, pojiva pro stavebnictví, spojovací činidla použitelná ve stavebnictví, chemické směsi pro stavebnictví; (2) barvy, nátěry, laky, ochranné výrobky proti korozi a proti deteriorizaci dřeva, barviva, mořidla, přírodní pryskyřice v surovém stavu, kovy listkové a práškové pro stavebnictví, pojiva pro barvy a tmely, nátěry na zdivo; (4) průmyslové oleje a tuky, mazadla, výrobky pro pohlcování, zavlažování a vázání prachu; (6) kovové stavební a konstrukční materiály a prvky, kovové stavební materiály přenosné, kovové stavební materiály pro stavbu železnice, kovové železářské zboží, kovové dveře, vrata, okna a okenní kryty, přemístitelné konstrukce a kovové stavby, kovová kanalizace, kovové kominové části a prvky, kovové oplocení, kovové obklady, kovové rohové lišty sádrokartonových desek (stavební materiál), kovové stropní konstrukce, střešní krytiny kovové, kovová okna, kovové dveře a zárubně, železářské zboží; (7) stroje a obráběcí stroje na zpracování stavebních materiálů a pro výrobu stavebnin a staveb; (8) ruční nářadí a nástroje pro zpracování materiálů a pro výrobu, opravy a údržbu, nářadí a nástroje s ručním pohonem, nástroje na povrchovou úpravu sádrokartonu (ruční nářadí); (9) ochranné a bezpečnostní pomůcky, ochranné pomůcky (oděvy) na ochranu proti nehodám či zranění; (11) kouřovody a zařízení pro odvádění odpadních plynů; (17) těsnění, těsnící materiál a materiál na výplně, izolační a bariérové výrobky a materiály, minerální vlákna a elastomery používané ve stavebnictví, ohebné trubky nekovové, syntetické a směšové materiály, skelná vlákna a skelná vata pro izolaci, izolační podlahové krytiny, spojovací páska a směsi na sádrokartony; (19) stavební materiály nekovové, neohebné trubky nekovové pro stavebnictví, asfalt, smůla, přenosné konstrukce nekovové, nekovové stavební a konstrukční materiály a prvky, nekovové dveře, vrata, okna a okenní kryty, nezpracované a polozpracované materiály zahrnuté v této třídě použitelné ve stavebnictví, betonové výrobky, dlažby, bednění a obklady, dřevěné stavební konstrukce, dřevěné stavební výrobky, nekovové kanalizace, nekovové kominové části a prvky, omítkové a maltové směsi, betony, nekovové oplocení, keramické předměty ke stavebním účelům, nekovové obklady a obkladačky, sádrokartony, nekovové stropní konstrukce, střešní krytiny nekovové, střešní folie, nekovová okna, nekovové dveře a zárubně, zdivo, stavební přírodní kámen, stavební materiály z přírodního kamene; (20) nekovové spojovací prvky, ventily pro kanalizaci z umělé hmoty; (21) kuchyňské potřeby pro domácnost; (27) podlahové krytiny a umělé venkovní povrchy, obklady a krytiny pro stěny a stropy; (35) maloobchod, velkoobchod a internetový obchod s výrobky výše uvedenými ve třídách 1, 2, 4, 6, 7, 8, 9, 11, 17, 19, 20, 21 a 27, zprostředkování obchodu s výrobky výše uvedenými ve třídách 1, 2, 4, 6, 7, 8, 9, 11, 17, 19, 20, 21 a 27, maloobchod, velkoobchod a internetový obchod s potřebami pro řemeslníky, domácnost a zahradu, dodavatelské služby pro třetí osoby (nákup výrobků a služeb pro jiné podniky), věrnostní, pobídkové a bonusové programy, řízení věrnostních programů zahrnující slevy nebo

pobídky, správa slevového programu, který umožňuje účastníkům získávat slevy na výrobky a služby prostřednictvím členství, poskytování obchodních informací, zpracování cenových nabídek; (37) stavebnictví a demolice staveb, pronájem stavebních strojů a přístrojů, poradenská činnost ve stavebnictví, půjčování především ručního nářadí, poradenské služby ve stavebnictví; (39) doprava a přeprava, balení zboží a jeho skladování, zprostředkování dopravy, přepravy, balení zboží a jeho skladování; (40) zpracování a přeměna materiálů uvedených výše ve třídách 1,2,4, 6, 7, 8, 9, 11, 17, 19, 20, 21 a 27; (42) inženýrská činnost ve stavebnictví, projektová činnost ve stavebnictví, technické poradenské služby ve stavebnictví.

(511) 1, 2, 4, 6, 7, 8, 9, 11, 17, 19, 20, 21, 27, 35, 37, 39, 40, 42

(540)

PRO-DOMA DIFOL 150

(111) **364229**

(220) 30.05.2017

(320) 30.05.2017

(442) 20.09.2017

(151) 27.12.2017

(730) **PRO-DOMA, SE**, Budčická 1479, Praha 9 - Újezd nad Lesy, 19016, CZ

(740) Advokátní kancelář Mgr. Jiří Kokeš, Mgr. Jiří Kokeš, advokát, Na Flusárně 168, Příbram III, 26101

(210) O-539987

(510) (1) lepidla pro průmysl, chemické látky, chemické materiály a chemické přípravky a přírodní chemické prvky, pojiva pro stavebnictví, spojovací činidla použitelná ve stavebnictví, chemické směsi pro stavebnictví; (2) barvy, nátěry, laky, ochranné výrobky proti korozi a proti deteriorizaci dřeva, barviva, mořidla, přírodní pryskyřice v surovém stavu, kovy listkové a práškové pro stavebnictví, pojiva pro barvy a tmely, nátěry na zdivo; (4) průmyslové oleje a tuky, mazadla, výrobky pro pohlcování, zavlažování a vázání prachu; (6) kovové stavební a konstrukční materiály a prvky, kovové stavební materiály přenosné, kovové stavební materiály pro stavbu železnice, kovové železářské zboží, kovové dveře, vrata, okna a okenní kryty, přemístitelné konstrukce a kovové stavby, kovová kanalizace, kovové komínové části a prvky, kovové oplocení, kovové obklady, kovové rohové lišty sádrokartonových desek (stavební materiál), kovové stropní konstrukce, střešní krytiny kovové, kovová okna, kovové dveře a zárubně, železářské zboží; (7) stroje a obráběcí stroje na zpracování stavebních materiálů a pro výrobu stavebnin a staveb; (8) ruční nářadí a nástroje pro zpracování materiálů a pro výrobu, opravy a údržbu, nářadí a nástroje s ručním pohonem, nástroje na povrchovou úpravu sádrokartonu (ruční nářadí); (9) ochranné a bezpečnostní pomůcky, ochranné pomůcky (oděvy) na ochranu proti nehodám či zranění; (11) kouřovody a zařízení pro odvádění odpadních plynů; (17) těsnění, těsnící materiál a materiál na výplň, izolační a bariérové výrobky a materiály, minerální vlákna a elastomery používané ve stavebnictví, ohebné trubky nekovové, syntetické a směšové materiály, skelná vlákna a skelná vata pro izolaci, izolační podlahové krytiny, spojovací pásy a směsi na sádrokartony; (19) stavební materiály nekovové, neohébné trubky nekovové pro stavebnictví, asfalt, směla, přenosné konstrukce nekovové, nekovové stavební a konstrukční materiály a prvky, nekovové dveře, vrata, okna a okenní kryty, nezpracované a polozpracované materiály zahrnuté v této třídě použitelné ve stavebnictví, betonové výrobky, dlažby, bednění a obklady, dřevěné stavební konstrukce, dřevěné stavební výrobky, nekovové kanalizace, nekovové komínové části a prvky, omítkové a maltové směsi, betony, nekovové oplocení, keramické předměty ke stavebním účelům, nekovové obklady a obkladačky, sádrokartony, nekovové stropní konstrukce, střešní krytiny nekovové, střešní folie, nekovová okna, nekovové dveře a zárubně, zdivo, stavební přírodní kámen, stavební materiály z přírodního kamene; (20) nekovové spojovací prvky, ventily pro kanalizaci z umělé hmoty; (21) kuchyňské potřeby pro domácnost; (27) podlahové krytiny a umělé venkovní povrchy, obklady a krytiny pro stěny a stropy; (35) maloobchod, velkoobchod a internetový obchod s výrobky výše uvedenými ve třídách 1, 2, 4, 6, 7, 8, 9, 11, 17, 19, 20, 21 a 27, zprostředkování obchodu s výrobky výše uvedenými ve třídách 1, 2, 4, 6, 7, 8, 9, 11, 17, 19, 20, 21 a 27, maloobchod, velkoobchod a internetový obchod s potřebami pro řemeslníky, domácnost a zahradu, dodavatelské služby pro třetí osoby (nákup výrobků a služeb pro jiné podniky), věrnostní, pobídkové a bonusové programy, řízení věrnostních programů zahrnující slevy nebo pobídky, správa slevového programu, který umožňuje účastníkům získávat slevy na výrobky a služby prostřednictvím členství, poskytování obchodních informací, zpracování cenových nabídek; (37) stavebnictví a demolice staveb, pronájem stavebních strojů a přístrojů, zprostředkování

ve výstavbě, poradenská činnost ve stavebnictví, půjčování především ručního nářadí, poradenské služby ve stavebnictví; (39) doprava a přeprava, balení zboží a jeho skladování, zprostředkování dopravy, přepravy, balení zboží a jeho skladování; (40) zpracování a přeměna materiálů uvedených výše ve třídách 1,2,4, 6, 7, 8, 9, 11, 17, 19, 20, 21 a 27; (42) inženýrská činnost ve stavebnictví, projektová činnost ve stavebnictví, technické poradenské služby ve stavebnictví.

(511) 1, 2, 4, 6, 7, 8, 9, 11, 17, 19, 20, 21, 27, 35, 37, 39, 40, 42

(540)

PRO-DOMA PARTNER

(111) **364230**

(220) 04.07.2017

(320) 25.08.2015

(442) 20.09.2017

(151) 27.12.2017

(730) **Mediabox Broadcasting International Ltd.**, Building 3, Chiswick Park 566 Chiswick High Road, London, W4 5YA, GB

(740) ROTT, RŮŽIČKA & GUTTMANN Patentové, známkové a advokátní kanceláře, JUDr. Vladimír Rott, Vinohradská 37, Praha 2, 12000

(210) O-540055

(510) (38) telekomunikační služby, služby pro šíření rozhlasových a televizních programů, digitální přenos zvuku a obrazu (vysílání), mimo jiné prostřednictvím rozhlasu, televize, satelitu, kabelu, rozhlasových vln a elektronickou cestou, poskytování elektronických telekomunikačních spojů, poskytování přístupu do telekomunikačních sítí, služby takzvané poskytovatele připojení k internetu, komunikační služby prostřednictvím počítačového terminálu, interaktivní komunikační služby prostřednictvím internetu, kabelové sítě nebo jiné formy přenosu dat, vysílání kabelové televize, pronájem telekomunikačních přístrojů, služby telekomunikačních sítí také pro kabelové noviny, poskytování informací, informace a poradenství týkající se výše uvedených služeb, veškeré výše uvedené služby, poskytované elektronickou cestou nebo jinak, včetně rozhlasu, televize, teletextu a internetu, žádné z výše uvedených služeb v rámci hudebního televizního kanálu; (41) zábava, pobavení, sestavování, produkce, režie a prezentace rozhlasových a televizních pořadů, filmů a videí, sestavování, produkce a režie audiovizuálních produkcí, služby týkající se produkce filmů, organizování a realizace vzdělávacích, kulturních, hudebních a sportovních akcí a manifestací, mimo jiné seminářů, prezentace hudebních a zábavních programů, mimo jiné prostřednictvím rádia, televize, kabelu, ethernetu, satelitu a elektronické cesty, publikování, vydávání, zapůjčování a distribuce knih, novin, časopisů a jiných periodik v tištěné formě, poskytování interaktivních on-line počítačových her prostřednictvím počítačových sítí a celosvětových komunikačních sítí, on-line herní služby, poskytování informací, informace a poradenství týkající se výše uvedených služeb, veškeré výše uvedené služby poskytované elektronickou cestou nebo jinak, včetně rozhlasu, televize, teletextu a internetu, žádné z výše uvedených služeb v rámci hudebního televizního kanálu.

(511) 38, 41

(540)

FASHIONBOX

(111) **364231**

(220) 01.06.2017

(320) 01.06.2017

(442) 20.09.2017

(151) 27.12.2017

(730) **YASHICA s.r.o.**, Žďárského 186, Kožichovice, 67401, CZ

(210) O-540063

(510) (35) administrativní služby, administrativní zpracování objednávek, aktualizace a údržba dat v počítačových databázích, aktualizace a údržba údajů v rejstřících, aktualizace reklamních materiálů, analýza nákladů a cen, aranžování výkladů, cílené zasílání reklamních materiálů, externí správa společností, fakturace, fotokopírování, grafická úprava pro reklamní účely, indexace webových stránek pro obchodní nebo reklamní účely, kopírování dokumentů, marketing, modeling pro reklamní účely i nebo podporu prodeje, nábor zaměstnanců, návrh reklamních materiálů, obchodní informace a rady pro spotřebitele (poradna pro spotřebitele), obchodní průzkum, obchodní správa licencí k výrobkům a službám jiných osob, oceňování podniků, online inzerce ve počítačové síti, optimalizace návštěvnosti webových stránek, optimalizace vyhledávačů pro účely podpory prodeje, plánování schůzek (kancelářské práce), podpora prodeje jiných osob, pomoc při řízení obchodní činnosti, pomoc při řízení

obchodních či průmyslových podniků, poptávky (administrativní zpracování), poradenské služby pro obchodní vedení, poradenství v oblasti komunikační strategie při styku s veřejností, poradenství v oblasti komunikační strategie v reklamě, poradenství v oblasti řízení a organizace podniku, poradenství v oblasti řízení lidských zdrojů, poradenství v oblasti řízení obchodní činnosti, pořádání módních přehlídek pro reklamní účely, pořádání veletrhů pro obchodní či reklamní účely, pořádání výstav pro obchodní či reklamní účely, poskytování informací o obchodních kontaktech, poskytování obchodních informací prostřednictvím webových stránek, internetová reklama (platby za kliknutí), prezentace výrobků v komunikačních médiích pro účely maloobchodu, profesionální obchodní poradenství, pronájem billboardů (reklamních tabulí), pronájem fotokopírovacích strojů, pronájem kancelářských strojů a zařízení, pronájem prodejních automatů, pronájem prodejních stánků, pronájem reklamního času v komunikačních médiích, pronájem reklamního materiálu, pronájem reklamních ploch, propagace, provádění podnikových auditů, provozování online trhu pro kupující a prodejce výrobků a služeb, průzkum trhu, průzkum veřejného mínění, předvádění zboží, přepis rozhovorů (pro úřední účely), příprava daňových přiznání, příprava výplatních listin, psaní na stroji (kancelářské práce), psaní reklamních textů, psaní scénářů pro reklamní účely, psaní životopisů pro jiné osoby, psychologické testování za účelem výběru zaměstnanců, reklama, reklama, řízení obchodní činnosti hotelů, řízení obchodní činnosti náhradových programů pro jiné osoby, řízení obchodní činnosti nezávislých poskytovatelů služeb, řízení obchodní činnosti sportovců, řízení obchodní činnosti výkonných umělců, řízení obchodních projektů v oblasti stavebních projektů, sběr údajů do počítačových databází, sestavování katalogů informací pro obchodní či reklamní účely, sestavování statistiky, sjednávání a uzavírání obchodních transakcí pro třetí strany, sjednávání obchodních smluv pro jiné osoby, služby odborníka na výkonnost podniku, služby podnikům při jejich přesídlení, služby pro maloobchod nebo velkoobchod s farmaceutickými, veterinárními a sanitárními přípravky a zdravotnickým materiálem, služby spojené s podáváním daňových přiznání, správa programů pro věrné zákazníky v oblasti osobní letecké dopravy, správa zákaznických věrnostních programů, srovnávání cen, styk s veřejností, subdavatelské služby (pomoc v obchodní činnosti), systematizace údajů do počítačových databází, šíření reklamních materiálů, šíření vzorků, telemarketing, televizní reklama, těsnopis, účetnictví, upominání schůzek (kancelářské práce), vedení dražeb, vedení počítačové evidence, venkovní reklama, vydávání reklamních textů, vyhledávání sponzorů, vyhledávání údajů v počítačových souborech pro jiné osoby, vyhotovování hospodářských prognóz, vyhotovování výpisů z účtu, vylepování plakátů, výroba reklamních filmů, výroba teleshoppingových programů, výstřížková služba, zařízení novinového předplatného pro jiné osoby, zařízení předplatného na telekomunikační služby pro jiné osoby, zásilková reklama, zásobovací služby pro jiné osoby (nákup zboží a služeb pro jiné podniky), zaznamenávání písemných sdělení a údajů, zaznamenávání vzkazů pro nedostupné předplatitele, zpracování textu, zprostředkování dovozu a vývozu reklamních předmětů, zprostředkování obchodních informací, zprostředkování obchodů s reklamními předměty pro třetí strany, zprostředkování obchodů v oblasti propojení možných soukromých investorů s podnikateli, kteří potřebují financování, zprostředkování propagace, zprostředkování reklamy, zprostředkování zaměstnání; (41) akademie (vzdělávání), dabing, diskotéky, divadelní představení, drezúra zvířat, elektronické publikování (DTP), filmové projekce, fotografování, fotografování na mikrofilm, gymnastický výcvik, hudební produkce, informace o rekreaci, informace o vzdělávání, informace o zábavě, kaligrafické služby, služby karaoke salonků, klubové služby (zábava nebo vzdělávání), knihovnické služby (půjčovny knih), korespondenční kurzy, dálkové vzdělávání, koučink (školení), mateřské školy, měření času při sportovních akcích, modelingové služby pro umělce, náboženská výchova, nahrávání videokazet, obrazové zpravodajství, online vydávání elektronických knih a časopisů, plánování večírků (zábava), pojízdné knihovny, pořádání a uvádění koncertů, pořádání a vedení kolokvií, pořádání a vedení konferencí, pořádání a vedení kongresů, pořádání a vedení osobních vzdělávacích fór, pořádání a vedení seminářů, pořádání a vedení symposií, pořádání a vedení workshopů (školení), pořádání estrád (služby impresária), pořádání loterií, pořádání módních přehlídek pro zábavu, pořádání plesů, pořádání soutěží (vzdělávacích nebo zábavných), pořádání soutěží krásy, pořádání sportovních soutěží, pořádání výstav ke kulturním nebo vzdělávacím účelům, poradenství pro volbu povolání (v oblasti vzdělávání nebo školení), poskytování elektronických publikací online bez možnosti stažení, poskytování filmů bez možnosti stažení prostřednictvím přenosu videa na objednávku, poskytování her online z počítačové sítě, poskytování hudby online bez možnosti stažení,

poskytování televizních programů bez možnosti stažení prostřednictvím přenosu videa na objednávku, poskytování videí online bez možnosti stažení, praktický výcvik (předvádění), prázdninové tábory (zábava), předprodej vstupenek (zábava), předvádění cirkusových vystoupení, předvádění variálních představení, předvádění živých vystoupení, překladatelské služby, produkce estrád, profesní rekvalifikace, pronájem audio zařízení, pronájem dekorací (na představení), pronájem divadelních dekorací, pronájem kinematografických přístrojů, pronájem osvětlovacích zařízení pro divadelní scény či televizní studia, pronájem pokojových akvárií, pronájem rozhlasových a televizních přijímačů, pronájem sportovišť, pronájem stadionů, pronájem tenisových dvorců, pronájem uměleckých děl, pronájem videokamer, pronájem videorekordérů, provozování golfových hřišť, provozování heren, provozování kasin (hazard), provozování muzea (předvádění, výstavy), provozování rekreačních zařízení, provozování sportovních zařízení, provozování zoologických zahrad, průvodcovské služby, psaní a skládání písní, psaní filmových scénářů, psaní scénářů, s výjimkou reklamních, psaní textů, půjčování audionahrávek, půjčování filmů, půjčování herního vybavení, půjčování hraček, půjčování potápěčské výstroje, půjčování sportovního vybavení, s výjimkou vozidel, půjčování videokazet, rezervace vstupenek na estrády, rozhlasová zábava, skládání hudby, služby baviče, služby diskžokejů, služby filmového studia, služby grafické úpravy, nikoliv k reklamním účelům, služby klubů zdraví (zdravotní a kondiční cvičení), služby nahrávacího studia, služby nočního klubu (zábava), služby osobního trenéra (kondiční trénink), služby poskytované orchestry, služby reportérů (zpravodajství), služby spojené s hazardem, soukromá výuka, sportovní tábory, školení, školení prostřednictvím simulátorů, školení v oblasti sadů (školení v oblasti čajového obřadu), školní vzdělávání, tělesná výchova, televizní zábava, titulkování, tlumočení znakové řeči, tlumočnické služby, úprava videokazet, vedení kurzů kondičního cvičení, výcvik aikido, vydávání knih, vydávání textů, s výjimkou reklamních, výroba filmů, s výjimkou reklamních, výroba rozhlasových a televizních programů, výuka, vzdělávací služby, vzdělávání na internátních školách, zábava, zábavní parky, zkoušení (pedagogická činnost); (43) bary, bufety, dětské jesle, domovy pro seniory, hotelové služby, jídelny, kavárny, modelování potravin, motely, penziony, penziony pro zvířata, prázdninové tábory (ubytování), pronájem jednacích místností, pronájem kuchyňských přístrojů, pronájem osvětlovacího zařízení, pronájem přechodného ubytování, pronájem přenosných staveb, pronájem stanů, pronájem zásobníků na pitnou vodu, pronájem židlí, stolů, ubrusů, skleněného nádobí, provozování kempů, restaurace, rezervace přechodného ubytování, rezervace ubytování v hotelech, rezervace ubytování v penzionech, samoobslužné jídelny, samoobslužné restaurace, služby recepce pro přechodné ubytování (správa odjezdů a příjezdů), služby ubytovací kanceláře (hotely, penziony), turistické ubytovny, vašoku restaurace, zajištění stravování.

(511) 35, 41, 43

(540)



(111) 364232

(220) 06.06.2017

(320) 06.06.2017

(442) 20.09.2017

(151) 27.12.2017

(730) **EBM Partner a.s.**, Na Valentině 3336/4, Praha 5, 15000, CZ

(210) O-540171

(591) Barevná

(510) (43) dočasné ubytování, rezervace ubytování, pronájem přechodného ubytování, pronájem prázdninového ubytování, poskytování rekreačního ubytování, ubytování o dovolených, rezervace ubytování (služby); (41) organizování sportovních akcí, soutěží a sportovních turnajů, sportovní a kulturní aktivity, zábava vztahující se ke sportu, poskytování sportovních a rekreačních služeb; (37) stavba nemovitostí, stavba komerčních

nemovitostí, stavba obytných nemovitostí, údržba nemovitostí, úklid nemovitostí.
(511) 37, 41, 43
(540)



(111) **364233**
(220) 09.06.2017
(320) 09.06.2017
(442) 20.09.2017
(151) 27.12.2017
(730) **Euro Reality Plzeň s.r.o.**, Ruská 608/52a, Mariánské Lázně, 35301, CZ
(210) O-540258
(591) Barevná
(510) (36) finanční analýza, finanční poradenství, financování, pronájem bytů, pronájem kanceláří (nemovitosti), pronájem nemovitostí, pronájem sdílených kanceláří, půjčky (financování), služby realitní kanceláře, služby úvěrové kanceláře, správa nemovitostí, správa bytového domu, výběr nájemného, zprostředkování v oblasti nemovitostí, zprostředkování výše uvedených služeb; (37) výstavba; (39) pronájem garáží, pronájem parkovacích míst, pronájem skladů.
(511) 36, 37, 39
(540)



(111) **364234**
(220) 09.06.2017
(320) 09.06.2017
(442) 20.09.2017
(151) 27.12.2017
(730) **Euro Trust Finance s.r.o.**, Ruská 608/52a, Mariánské Lázně, 35301, CZ
(210) O-540260
(591) Barevná
(510) (36) finanční analýza, finanční poradenství, financování, pronájem bytů, pronájem kanceláří (nemovitosti), pronájem nemovitostí, pronájem sdílených kanceláří, půjčky (financování), služby realitní kanceláře, služby úvěrové kanceláře, správa nemovitostí, správa bytového domu, výběr nájemného, zprostředkování v oblasti nemovitostí, zprostředkování výše uvedených služeb; (37) výstavba; (39) pronájem garáží, pronájem parkovacích míst, pronájem skladů.
(511) 36, 37, 39



(111) **364235**
(220) 12.06.2017
(320) 12.06.2017
(442) 20.09.2017
(151) 27.12.2017
(730) **Havrlant Zdeněk**, Kpt. Jaroše 2383, Tábor, 39003, CZ
(210) O-540287
(510) (5) antioxidační tablety, bylinné čaje pro léčebné účely, bylinné výtažky pro léčebné účely, koupelové soli pro léčebné účely, léčebné oleje, léčiva posilující nervovou soustavu, léčivé byliny, léčivé čaje, léčivé nápoje, minerální potravinové doplňky, přípravky na pročištění, přípravky na uklidnění, rostlinné výtažky pro farmaceutické účely, výživové doplňky.
(511) 5
(540)

White Elephant



(111) **364236**
(220) 20.06.2017
(320) 20.06.2017
(442) 20.09.2017
(151) 27.12.2017
(730) **Stareček Jiří Mgr.**, Mlýnská 17, Štěpánkovice, 74728, CZ
(740) Ing. Marie Smrčková, patentový zástupce, Velflikova 10, Praha 6, 16000
(210) O-540488
(510) (5) léčiva, léčivé přípravky, farmaceutické látky a přípravky, farmaceutické přípravky a látky k léčbě zažívacích poruch, farmaceutické přípravky a látky k léčbě metabolického syndromu, farmaceutické látky a přípravky ovlivňující metabolismus, farmaceutické látky a přípravky ovlivňující orgány trávicí soustavy, farmaceutické přípravky a látky k prevenci chorob metabolického a endokrinního systému, enzymy pro lékařské účely, tablety na hubnutí, tablety na potlačení chuti k jídlu, dietní přípravky pro lékařské účely, antioxidační doplňky stravy a tablety, potravinové doplňky pro lékařské účely, potravinové doplňky k regulaci cholesterolu, aminokyselinové přípravky pro lékařské účely, bílkovinné potraviny a přípravky pro lékařské účely, sladkosti s léčivými přísadami, bonbóny obohacené vápníkem pro lékařské účely, žvýkačky gumy a žvýkačky pro léčebné účely, bylinné léky a bylinné přípravky k léčivým účelům, bylinné dietní doplňky pro osoby se zvláštními dietními požadavky, bylinné směsi k léčivým účelům, bylinné čaje k léčebným účelům, odvary z léčivých bylin, tekuté bylinné doplňky, odtučňovací čaje pro lékařské účely, vitaminové minerální doplňky, vitaminové přípravky jako doplňky stravy, tekuté vitaminové doplňky, multivitaminové přípravky, šumivé vitaminové tablety, nápojové směsi v prášku jako doplňky výživy, vlákniny (diabetické), dietetická vláknina usnadňující trávení, diabetický chléb upravený k léčebným účelům, dietetické látky upravené k lékařskému použití, dietetické potraviny používané v klinické

výživě, nutraceutika jako dietní doplňky, dietetické látky a výrobky pro děti, včetně malých dětí, dietetické náhražky cukru pro lékařské účely, dietetické cukrovinky k léčebným účelům, dietní doplňkové nápoje, dietní doplňky pro lidskou potřebu, dietní potraviny přizpůsobené pro nemocné, doplňky zdravé stravy pro osoby se zvláštními dietními požadavky, doplňky stravy z mateří kašičky; (35) reklamní, propagační a zprostředkovatelská činnost v oblasti obchodu, a to v oblasti potravinových doplňků, výživových extraktů, wellness produktů, farmaceutických přípravků, přírodních léčiv a přípravků proti parazitům, reklamní, propagační a zprostředkovatelská činnost v oblasti obchodu s výrobky uvedenými výše ve třídě 5, velkoobchodní a maloobchodní činnost s výrobky výše uvedenými výše ve třídě 5, elektronický obchod prostřednictvím internetu (e-shop) s výrobky uvedenými výše ve třídě 5, distribuce (prodej) wellness produktů prostřednictvím sítí vlastních poradců, franchising služeb spojených s poradenstvím v oblasti zdraví a krásy, franchising služeb spojených s distribucí kosmetických, dermatologických a wellness produktů z oblasti zdraví a krásy; (44) služby kadeřnické, kosmetické, manikérské, pedikérské a masérské, provozování zařízení sloužících k regeneraci a rekondici, vizážistka a líčení, poradenství v oblasti kosmetiky a kadeřnictví, služby a poradenství v oblasti wellness, poradenství v oblasti stravy a sestavování individuálních jídelníčků na míru na základě individuálního rozboru daného člověka, poradenství v oblasti péče o pleť, individuální poradenství na míru na základě rozboru pleti daného člověka, poradenství v oblasti péče o tělo, postavu a celkovou image člověka, poskytování regeneračních a rekondičních programů.

(511) 5, 35, 44

(540)

Rohygra

(111) **364237**

(220) 23.06.2017

(320) 23.06.2017

(442) 20.09.2017

(151) 27.12.2017

(730) **medpack CZ s.r.o.**, Melodická 1385/9, Praha 5, Stodůlky, 15800, CZ

(740) Mgr. František Steidl, advokát, Opletalova 5, Praha 1, 11000

(210) O-540611

(510) (5) farmaceutické výrobky, potravní doplňky, zdravotnický materiál v rámci této třídy; (10) zdravotnické přístroje a nástroje, zdravotnické potřeby (ortopedické, pro kojící matky); (35) marketing, reklama a propagační činnost, obchodní průzkum a hodnocení, pomoc při provozu nebo řízení obchodního podniku, pomoc při řízení obchodních záležitostí či obchodních činnostech průmyslového nebo obchodního podniku; (42) vědecký výzkum pro lékařské účely; (44) zdravotní péče - lékařské služby, zdravotnická střediska, zotavovny, kliniky, sanatoria, péče o hygienu a krásu osob.

(511) 5, 10, 35, 42, 44

(540)

medpack

(111) **364238**

(220) 26.06.2017

(320) 26.06.2017

(442) 20.09.2017

(151) 27.12.2017

(730) **JUST CAKE M&K s.r.o.**, Vítězná 1294/17, Karlovy Vary, 36001, CZ

(740) ZEMAN - podkrušnohorská patentová a známková kancelář, Mgr. Dita Fialová, Hradní 301/9, Lohet, 35733

(210) O-540650

(591) Barevná

(510) (16) výrobky z papíru, a to periodické a neperiodické tiskoviny, tiskopisy, pohlednice, fotografie, grafická a kartografická díla, výstupy z počítačů na papírovém nosiči, záložky do knih, kalendáře, diáře, poznámkové bloky, pořadače, rychlovazače, vlajky, vlaječky a praporky papírové, etikety papírové, papírové a lepenkové obaly, tašky papírové, tašky z plastů, kancelářský papír, obálky, etikety, štítky, samolepky, kancelářské potřeby, sáčky jako obaly z umělých hmot, propagační, reklamní a informační materiály na papírovém nosiči, papírové poutače a vývěsní štíty; (30) pekařské a cukrářské výrobky, trvanlivé pečivo, jemné pečivo, oplatky, trojhránky, trubičky, sušenky, vafle, oplatkové řezy, oplatkové korpusy, suchary, zákusky, dorty, perníky, medovníky, těsto pro pekařské a cukrářské výrobky, náplně, krémy a polevy, výrobky z obilovin, cereální výrobky, poháry, káva, kávové nápoje, čaj, ledový čaj, čokoláda,

čokoládové nápoje, kakao, kakaové nápoje, med, zmrzlina, zmrzlinové výrobky, cukrovinky, cukrovinkové ozdoby na dorty, bonbóny, žvýkačky, karamel, marcipán, fondán; (35) zprostředkování obchodu s výrobky výše uvedenými ve třídě 16 a 30, reklamní činnost, vydávání a šíření reklamních a propagačních materiálů, předvádění a nabízení zboží; (40) úprava a pečení pekařských a cukrářských výrobků, zpracování a úprava surovin pro pekárenskou a těstářenskou a cukrářskou výrobu na zakázku, zhotovování pekařských a cukrářských polotovarů a jejich pečení na zakázku, zpracování těst, výroba zmrzliny; (43) služby spojené se stravováním a občerstvením, provozování restaurací, barů, kaváren, vináren, cukráren, bufetů a jiných provozoven rychlého občerstvení.

(511) 16, 30, 35, 40, 43

(540)



(111) **364239**

(220) 28.06.2017

(320) 28.06.2017

(442) 20.09.2017

(151) 27.12.2017

(730) **Arcibiskupské lesy a statky Olomouc s.r.o.**, Wurmova 562/9, Olomouc, 77900, CZ

(740) Ing. Petr Soukup, Videňská 635/8, Olomouc, 77900

(210) O-540677

(510) (4) dřevo pro použití jako palivo, peletové dřevo na topení, dřevěné uhlí; (19) dřevo a napodobeniny dřeva, stavební materiály ze dřeva, polozpracované dřevo, řezivo, prkna, kámen, šterk, písek; (29) zpracované ryby, drůbež a zvířata, potravinářské výrobky z ryb, drůbeže a zvířat; (31) kmene stromů, kulatina dřevná nedokončená, surová stromová kůra, kůra pro mulčování, sazenice a semena stromů, rostlin a plodin, výpěstky dřevin, živé ryby a zvířata, vánoční stromky, šišky jehličnatých stromů, zemědělské, zahradnické a lesní produkty nezahrnuté v jiných třídách, chovatelské a pěstitelské produkty; (35) zprostředkovatelská činnost v oblasti obchodu s výrobky výše uvedenými ve tř. 4, 19, 29, 31, maloobchodní činnost s výrobky výše uvedenými ve tř. 4, 19, 29, 31, export a import těchto výrobků výše uvedených ve tř. 4, 19, 29, 31, obchodní poradenství pro výrobky výše uvedené ve tř. 4, 19, 29, 31; (36) finanční odhady na ceny lesního dřeva, pronájem budov, bytů a kanceláří; (37) údržba cest a komunikací, těžba kamene, zemní práce a úprava terénů, meliorace půdy; (39) železniční nákladní přeprava, provozování železniční vlečky, poskytování služeb v oblasti přepravy výrobků, silniční motorová doprava, pronájem motorových vozidel; (40) kácení a zpracování dřeva, dřevoobrábění, konzervace dřeva, řezání dřeva, poskytování informací vztahujících se ke zpracování dřeva, pronájem strojů a zařízení na těžbu a zpracování dřeva, zpracování kamene; (41) stělnice (provozování); (42) hodnocení kvality dřeva nastojato; (44) zemědělské, lesnické a zahradnické služby, chov zvířat a ryb, myslivost, provozování lesů a parků, správa lesů, ničení plevele a škůdců v lesnictví a zahradnictví, léčení stromů, rostlinné školky, informační, referenční, rešeršní a poradenské služby z oblasti zemědělství, lesního a vodního hospodářství, myslivosti a rybářství.

(511) 4, 19, 29, 31, 35, 36, 37, 39, 40, 41, 42, 44

(540)



- (111) **364240**
(220) 03.07.2017
(320) 03.07.2017
(442) 20.09.2017
(151) 27.12.2017
(730) **Jirka Richard**, Volgogradská 2482/87, Ostrava - Zábřeh, 70030, CZ
(210) O-540791
(510) (16) bublinové obaly, kartonové balicí krabice, plastové obaly v rámci této třídy.
(511) 16
(540)

CALLtronic

- (111) **364241**
(220) 06.07.2017
(320) 06.07.2017
(442) 20.09.2017
(151) 27.12.2017
(730) **Bar High s.r.o.**, Na Vodoteči 376, Nehvizdy, 25081, CZ
(210) O-540820
(591) Barevná
(510) (33) alkoholické nápoje (s výjimkou piva); (41) služby v oblasti vzdělávání, zábavy a sportu; (43) poskytování jídla a nápojů.
(511) 33, 41, 43
(540)



- (111) **364242**
(220) 07.07.2017
(320) 07.07.2017
(442) 20.09.2017
(151) 27.12.2017
(730) **Interest Media House s.r.o.**, Korunní 108, Praha, 10100, CZ
(740) JUDr. Hana Gutová Ph.D., Národní 21, Praha 1, 11000
(210) O-540826
(510) (35) grafická úprava pro reklamní účely, zprostředkování propagace a reklamy, výroba reklamních filmů; (38) poskytování online fór a diskusních místností na internetu; (41) online vydávání elektronických knih a časopisů, poskytování informací o vzdělání, obrazové zpravodajství, pořádání soutěží krásy a sportovních soutěží; (42) pronájem webových serverů, serverhosting, vytváření webových stránek pro jiné osoby a navrhování; (45) pronájem názvů internetových domén.
(511) 35, 38, 41, 42, 45
(540)

Knoflíkářky

- (111) **364243**
(220) 13.07.2017
(320) 13.07.2017
(442) 20.09.2017
(151) 27.12.2017
(730) **Optické sítě s.r.o.**, Zašovská 778, Valašské Meziříčí, Krásno nad Bečvou, 75701, CZ
(740) Patentová a známková kancelář, ing. Jaromír Přikryl, Včelín 1161, Hulín, 76824
(210) O-540954
(510) (9) kancelářská, výpočetní, reprografická a telekomunikační technika všeho druhu včetně doplňků a příslušenství spadající do této třídy, informační a komunikační technologie, informační systémy, vybavení pro zpracování informací pro počítače, přístroje a stroje pro záznam, přenos a reprodukci zvuku nebo obrazu, software na nosičích, počítačový hardware, počítačový hardware a software, zvláště pro přístup do systémů Internet a pro využívání těchto systémů, kabely z optických vláken, optická vlákna (světlovodná vlákna), vysílače (telekomunikace), zařízení na zpracování dat; (35) zprostředkování obchodních záležitostí, online inzerce v počítačové síti, reklama; (37) instalace a servis sítě internet, instalace telefonů, stavební informace; (38) služby v oblasti komunikační a telekomunikační techniky, poskytování komunikačních služeb prostřednictvím celosvětové počítačové sítě internet, zprostředkování komunikace mezi právníckými a fyzickými osobami pomocí internetu, poskytování Word Wide Web stránek na Internetu, provozování uzlu sítě internet; (42) pronájem webových serverů, serverhosting; (45) pronájem názvů internetových domén, registrace názvů internetových domén.
(511) 9, 35, 37, 38, 42, 45
(540)

NUMERINET

- (111) **364244**
(220) 13.07.2017
(320) 13.07.2017
(442) 20.09.2017
(151) 27.12.2017
(730) **INTERNEXT 2000, s.r.o.**, Palackého 166, Vsetín, 75501, CZ
(740) Patentová a známková kancelář, ing. Jaromír Přikryl, Včelín 1161, Hulín, 76824
(210) O-540958
(510) (9) kancelářská, výpočetní, reprografická a telekomunikační technika všeho druhu včetně doplňků a příslušenství spadající do této třídy, informační a komunikační technologie, informační systémy, vybavení pro zpracování informací pro počítače, přístroje a stroje pro záznam, přenos a reprodukci zvuku nebo obrazu, software na nosičích, počítačový hardware, počítačový hardware a software, zvláště pro přístup do systémů Internet a pro využívání těchto systémů, kabely z optických vláken, optická vlákna (světlovodná vlákna), vysílače (telekomunikace), zařízení na zpracování dat; (35) zprostředkování obchodních záležitostí, online inzerce v počítačové síti, reklama; (37) instalace a servis sítě internet, instalace telefonů, stavební informace; (38) služby v oblasti komunikační a telekomunikační techniky, poskytování komunikačních služeb prostřednictvím celosvětové počítačové sítě internet, zprostředkování komunikace mezi právníckými a fyzickými osobami pomocí internetu, poskytování Word Wide Web stránek na Internetu, provozování uzlu sítě internet; (42) pronájem webových serverů, serverhosting; (45) pronájem názvů internetových domén, registrace názvů internetových domén.
(511) 9, 35, 37, 38, 42, 45
(540)

InterneXt

- (111) **364245**
(220) 13.07.2017
(320) 13.07.2017
(442) 20.09.2017
(151) 27.12.2017
(730) **MONEX s.r.o.**, Žežická 597, Příbram, 26101, CZ
(740) JUDr. Ing. Bystřík Bugan advokát, Pod Bruskou 136/6, Praha 1, 11800
(210) O-540971
(510) (9) přístroje a nástroje pro záznam, převod, reprodukci, uložení, kódování, dekódování, konverzi a zpracování zvuku, obrazu nebo dat, pomocí kabelu nebo bezdrátově, komunikační a telekomunikační přístroje na podporu integrace kabelového, webového a osobního obsahu, modemy, dekodéry, šifrovací zařízení, pro užití pomocí kabelu nebo bezdrátově, přístupová zařízení (přístroje) a zařízení kontroly přístupu k přístrojům pro zpracování dat pro užití pomocí kabelu nebo bezdrátově, ověřovací přístroje pro užití v telekomunikačních sítích pro užití pomocí kabelu nebo bezdrátově, přístroje pro kódování a dekódování signálů a přenosů, digitální terminály, počítačové programy zejména k podpoře přenosu dat pomocí kabelu nebo bezdrátově; (38) telekomunikační služby, včetně mobilních a bezdrátových telekomunikací, telefonní služby, rozhlasové a televizní vysílání, služby poskytovatele služeb Internetu (telekomunikace), poskytování přístupu k telekomunikačním sítím (včetně Internetu) pomocí kabelu nebo bezdrátově, pronájem telekomunikačních zařízení, poskytování informací v oblasti telekomunikací včetně prostřednictvím televize, Internetu nebo jiných (nových) médií, elektronická výměna a přenos zpráv a komunikace pomocí kabelu nebo bezdrátově, interaktivní komunikační služby prostřednictvím Internetu, sítě kabelové televize nebo jiných forem přenosu dat, pomocí kabelu nebo bezdrátově, kabelové televizní vysílání, přenos dat, zvuku a obrazu, pomocí kabelu nebo bezdrátově, prostřednictvím rozhlasu, televize, satelitu, kabelu, éteru a pomocí elektronických prostředků, poskytování a pronájem telekomunikační infrastruktury pro ostatní včetně pro (mobilní) telefonii, informace a poradenství v oblasti telekomunikací (včetně interaktivních telekomunikací), pronájem přístupového času k telekomunikačním sítím, přístup ke stahování digitálních dat, komunikace (přenos) přes otevřené globální počítačové sítě (Internet) nebo uzavřené celosvětové počítačové sítě (Intranet), výše uvedené služby poskytované rovněž bezdrátově, přenos programů a výběr televizních kanálů, poskytování přístupu k počítačové síti, poskytování telekomunikačních přípojení k Internetu a databázím, všechny výše uvedené služby poskytované rovněž bezdrátově.
(511) 9, 38
(540)
- MONEX**

- (111) **364246**
(220) 17.07.2017
(320) 17.07.2017
(442) 20.09.2017
(151) 27.12.2017
(730) **UNIMARCO a.s.**, 4. května 678, Želechovice nad Dřevnicí, 76311, CZ
(740) Ing. Zdeněk Kučera, Dlouhá 207 (P.O.Box 92), Slušovice, 76315
(210) O-541034
(591) Barevná
(510) (7) balicí stroje pro zemědělství, brány (zemědělství), diskové brány, hrabací stroje, kultivátory, kypřiče, obrabeče sena, podrýváky, postřikovače (stroje) k zahradnímu použití při postřikování herbicidy, ramena na postřik plodin, rozmetadla hnojiv (traktorem tažené zemědělské nářadí), rozprašovače (stroje) k použití v zemědělství, sečí stroje, sekačky, shrnovače, shrabovače sena, stroje na postřikování plodin, stroje pro použití ve vinařství, žací stroje, zemědělské stroje; (8) postřikovače (nástroje s ručním ovládním) na rozstřikování insekticidů v zemědělství, postřikovače (ručně ovládané nástroje) na domácí použití při postřiku herbicidy, rozstřikovače používané v zemědělství (ruční náčiní); (35) velkoobchodní prodej zemědělských nástrojů a vybavení; (44) pronájem zemědělských strojů
(511) 7, 8, 35, 44

(540)

UNIMARCO

- (111) **364247**
(220) 17.07.2017
(320) 17.07.2017
(442) 20.09.2017
(151) 27.12.2017
(730) **Dárky za Vás s.r.o.**, Karlovarská 814/115, Praha 6, Řepy, 16100, CZ
(210) O-541036
(510) (35) podpora prodeje v místech nákupu nebo prodeje, pro třetí osoby, propagace prodeje pro třetí osoby, reklamní, marketingové a propagační služby.
(511) 35
(540)

Baby Ambasadora

- (111) **364248**
(220) 18.07.2017
(320) 18.07.2017
(442) 20.09.2017
(151) 27.12.2017
(730) **Hruda Tomáš**, Langrova 613/60, Brno, Slatina, 62700, CZ
(210) O-541072
(510) (41) poskytování vzdělání, poskytování školení, poskytování informací týkajících se vzdělání.
(511) 41
(540)

generace edu

- (111) **364249**
(220) 19.07.2017
(320) 19.07.2017
(442) 20.09.2017
(151) 27.12.2017
(730) **BELUPO lijekovi i kozmetika d.d.**, Danica 5, 48 000 Koprivnica, HR
(740) Vsetečka Zelený Švorčík Kalenský a partneři, advokátní a patentová kancelář, JUDr. Pavel Zelený, advokát, Hálkova 2, Praha 2, 12000
(210) O-541102
(510) (3) kosmetika; (5) farmaceutické výrobky.
(511) 3, 5
(540)

BELODEX

- (111) **364250**
(220) 19.07.2017
(320) 19.07.2017
(442) 20.09.2017
(151) 27.12.2017
(730) **BELUPO lijekovi i kozmetika d.d.**, Danica 5, 48 000 Koprivnica, HR
(740) Vsetečka Zelený Švorčík Kalenský a partneři, advokátní a patentová kancelář, JUDr. Pavel Zelený, advokát, Hálkova 2, Praha 2, 12000
(210) O-541103
(510) (5) farmaceutické výrobky.
(511) 5
(540)

AGNIS

- (111) **364251**
(220) 19.07.2017

- (320) 19.07.2017
(442) 20.09.2017
(151) 27.12.2017
(730) **BELUPO lijekovi i kozmetika d.d.**, Danica 5, 48 000 Koprivnica, HR
(740) Všetěčka Zelený Švorčík Kalenský a partneři, advokátní a patentová kancelář, JUDr. Pavel Zelený, advokát, Hálkova 2, Praha 2, 12000
(210) O-541104
(510) (5) farmaceutické výrobky.
(511) 5
(540)

BELOZYME

- (111) **364252**
(220) 19.07.2017
(320) 19.07.2017
(442) 20.09.2017
(151) 27.12.2017
(730) **BELUPO lijekovi i kozmetika d.d.**, Danica 5, 48 000 Koprivnica, HR
(740) Všetěčka Zelený Švorčík Kalenský a partneři, advokátní a patentová kancelář, JUDr. Pavel Zelený, advokát, Hálkova 2, Praha 2, 12000
(210) O-541105
(510) (5) farmaceutické výrobky.
(511) 5
(540)

LUCUS

- (111) **364253**
(220) 19.07.2017
(320) 19.07.2017
(442) 20.09.2017
(151) 27.12.2017
(730) **Fresh & Fun Catering s.r.o.**, Klíšská 1432/18, Ústí nad Labem, Ústí nad Labem-centrum, 40001, CZ
(210) O-541107
(591) Barevná
(510) (43) mobilní cateringové služby, poskytování jídla a nápojů, cateringové služby pro exteriér.
(511) 43
(540)



- (111) **364254**
(220) 19.07.2017
(320) 19.07.2017
(442) 20.09.2017
(151) 27.12.2017
(730) **Kožušník David**, K přehradě 10/289, Havířov - Životice, 73601, CZ
(740) Ing. Pavel Nádvorník s.r.o., Sokola Tůmy 1099/1, Ostrava - Mariánské Hory, 70900
(210) O-541109
(510) (39) služby v oblasti doručování potravin (dodávka jídel), chladírenská přeprava potravin; (41) organizování a vedení seminářů, organizování zábavných soutěží, poskytování vzdělávacích kurzů vztahujících se k výživě, vzdělávací služby vztahující se k vaření, poskytování on-line elektronických publikací (bez možnosti stažení); (43) restaurační služby, bary (služby -), bistra (služby), poskytování jídla a nápojů, služby ochutnávky vín (zajištění nápojů), catering, příprava jídel, služby týkající se odnosu jídla s sebou, poradenské služby v oblasti kulinářského umění, samoobslužné restaurace, salátové bary, dočasné ubytování.
(511) 39, 41, 43

(540)



- (111) **364255**
(220) 20.07.2017
(320) 20.07.2017
(442) 20.09.2017
(151) 27.12.2017
(730) **INTERLACTO, spol. s r.o.**, Koubkova 228/13, Praha 2, Vinohrady, 12000, CZ
(210) O-541120
(510) (5) potraviny pro kojence a batolata; (29) mléko a mléčné výrobky všeho druhu, zejména konzumní mléka, mléčné nápoje s vysokým obsahem mléka, šlehačka, smetana, zakysané výrobky, máslo, sýry, tvarohy, sušená mléka, zahuštěná mléka včetně mlék slazených, karamelizovaných a ochucených, syrovátka; (30) zmrzliny, mražené krémy, čokoládové nápoje s mlékem, kakaové nápoje s mlékem, kávové nápoje s mlékem, karamelové nápoje, pudinky.
(511) 5, 29, 30
(540)

MY DARLING

- (111) **364256**
(220) 20.07.2017
(320) 20.07.2017
(442) 20.09.2017
(151) 27.12.2017
(730) **Dr. Max Pharma s.r.o.**, Na Florenci 2116/15, Praha 1, Nové Město, 11000, CZ
(740) Jiří Effmert, Družstevní 1424/12, Říčany, 25101
(210) O-541124
(510) (1) mukopolysacharidy, DL alfa-tokoferol, vše pro průmyslové účely; (5) výrobky farmaceutické, výrobky dietetické k lékařským účelům určené k ochraně kloubů, vazivového aparátu, kůže, vlasů a jiných částí pohybového aparátu a lidského organismu, dietetické potraviny s kloubní bílkovinou pro lékařské použití, aminokyseliny pro lékařské účely, kolagen pro lékařské použití, doplňky stravy pro regeneraci kloubů a léčbu pohybového aparátu se silným protizánětlivým účinkem určený k léčbě bolesti kloubů způsobené artrózou a artritidou, bylinné výrobky pro léčebné účely, léčivé nápoje, želatinové výrobky pro lékařské účely, vitamin D; (35) obchodní činnost a e-shop s výrobky výše zařazenými do třídy 1 a 5, poskytování a distribuce vzorků výrobků, zákaznická linka (poradenské služby pro spotřebitele), reklamní a propagační činnost.
(511) 1, 5, 35
(540)

ACHILLEX

- (111) **364257**
(220) 20.07.2017
(320) 20.07.2017
(442) 20.09.2017
(151) 27.12.2017
(730) **Servant, a.s.**, Masarykovo nábřeží 2018/10, Praha 2, Nové Město, 12000, CZ
(210) O-541125
(591) Barevná
(510) (36) celní služby, celní deklarace; (39) balení a skladování zboží, celní skladování, distribuční služby, dodávka zboží, doprava a skladování, expedice zboží, přeprava zásilek, rozvoz zboží, skladovací služby, služby celních skladů, zasilatelské služby, skladové služby a logistika; (42) aktualizace a adaptace počítačových programů podle požadavků uživatelů, navrhování a vývoj počítačového software pro logistiku.

(511) 36, 39, 42
(540)



(111) **364258**
(220) 21.07.2017
(320) 21.07.2017
(442) 20.09.2017
(151) 27.12.2017
(730) **VINAŘSTVÍ MIKROSVÍN MIKULOV a.s.**, Nádražní 980/29, Mikulov, 69201, CZ
(740) **RETROPATENT s.r.o.**, Dobiášova 1246/29, Liberec, Liberec VI-Rochlice, 46006
(210) O-541151
(510) (32) míchané nápoje, šumivé nápoje a jiné nealkoholické nápoje; (33) vína všeho druhu, alkoholické nápoje s výjimkou piv; (35) poradenství v obchodní činnosti v oboru vinařství a sommeliérství, včetně propagace.
(511) 32, 33, 35
(540)



(111) **364259**
(220) 21.07.2017
(320) 21.07.2017
(442) 20.09.2017
(151) 27.12.2017
(730) **Palas Pavel Ing.**, Denisova 504, Jičín, Valdická Předměstí, 50601, CZ
(740) Ing. Jiří Střelák, patentový zástupce, Šumberova 42, Praha 6, 16200
(210) O-541152
(510) (9) přístroje pro zpracování informací, počítače, software, počítačové programy všeho druhu, elektronické počítačové informační, komunikační a řídicí systémy a technologie, elektronická média všeho druhu, nosiče dat a příslušenství k výpočetní technice spadající do této třídy, přístroje telekomunikační techniky, přístroje pro záznam, převod a reprodukci zvuku nebo obrazu, audio-video přístroje, elektrosoučástky všeho druhu, přístroje pro měření a regulaci, vážení, kontrolu a signalizaci, přístroje optické, filmové, fotografické, vědecké aparáty a přístroje, přístroje pro vedení, výrobu, přepínání, přeměnu, akumulaci, regulaci nebo řízení elektrického proudu; (35) velkoobchodní, maloobchodní a elektronický prodej produktů (výrobků) uvedených výše ve třídě 9, reklamní a marketingové činnosti, obchodní průzkum trhu, předvádění produktů (výrobků), zasilání reklamních materiálů, obchodní zprostředkování v oblasti nákupu a prodeje dopravních prostředků a jejich příslušenství, organizování a pořádání reklamních a prodejních akcí, poskytování obchodních informací, automatizované i ruční zpracování obchodních dat, správa obchodních dat, služby databank; (38) telekomunikační služby - počítačová komunikace, elektronický přenos dat a informací, elektronická pošta, pronájem telekomunikační techniky a zařízení pro přenos dat a informací; (42) tvorba (poskytování) počítačových programů (software), zhotovování software všeho druhu na zakázku, služby počítačových

programátorů/specialistů, výzkum, vývoj a projektování software, počítačové analýzy a expertízy, regenerace a správa počítačových dat, programátorský servis - instalační a servisní služby v oblasti počítačového software, testování, aktualizace a kopírování software, antivirová správa software, programátorská technická podpora, pronájem počítačového software, informačních technologií a počítačové techniky, poradenství a konzultace v oblasti počítačové techniky, softwaru a informačních technologií, provoz elektronických internetových portálů se zaměřením na výpočetní techniku, informační technologie a software, tvorba a správa webových (internetových) stránek, webhosting, počítačová grafika, grafický a průmyslový design, měřicí a kontrolní činnosti, vědecké a technologické služby v oblasti výpočetní techniky a software (spadající do této třídy).

(511) 9, 35, 38, 42
(540)

AG info

(111) **364260**
(220) 25.07.2017
(320) 25.07.2017
(442) 20.09.2017
(151) 27.12.2017
(730) **IREKS ENZYMA s.r.o.**, Kširova 668/257, Brno, Horní Heršpice, 61900, CZ
(740) MIRA Patentová a známková kancelář, Blanka Fišerová, V Kapslovně 11, Praha 3, 13000
(210) O-541189
(591) Barevná
(510) (5) mouky dietní a bezlepkové, výživné moučné směsi z obilovin, z olejin, ze semen, z amarantu a z luštěnin, potraviny biologické, dietetické, posilující, obohacené vitamíny, potravinové přípravky a doplňky všeho druhu, doplňky potravy minerální, doplňky výživové pro léčebné účely, chléb pro zvláštní výživu, diabetický chléb, chléb s nízkým obsahem cholesterolu, bezlepkový chléb, pekařské výrobky a trvanlivé pekařské výrobky pro zvláštní výživu, dietní potraviny z cereálií, vše pro léčebné účely; (29) speciální přísady a činidla vylepšující mouku a její směsi obsahující směsi zpracovaných obilovin a/nebo zpracovaných olejnatých semen a/nebo jedlých rostlinných tuků nezařazených ve třídách 5 a 30, sója a sójové výrobky, proteiny a texturované proteiny pro lidskou spotřebu, upravená rýže (burisony), konzervovaná kukuřice, obilniny a upravená semena, vejce a sušená vejce, sušený žloutek, jedlé oleje, tuky a výrobky z nich, želé, džemy, ovoce a zelenina konzervované, sušené a zavařované, zpracovaná semena spadající do této třídy; (30) mouky všech druhů, speciální moučné směsi s obsahem otrub, klíčků a sladových produktů, homogenizované potravinářské moučné směsi z obilovin, semen, bobulovin, olejin, jader a zrn pro další zpracování pro výrobu potravinářských výrobků zdravé a racionální výživy, pro výrobu pekařských výrobků s obsahem semen, bobulí, jader, zrn a vlákniny, pro výrobku chleba, pečiva běžného a bezlepkového, pro výrobu koláčů, závinů, buchet, sladkého pečiva, jemného pečiva, sušenek, cukrářských korpusů, cukrářských plátů, dortů a veškerých cukrářských výrobků a cukrovinek, bobtnavá mouka, mouka jako dělicí produkt pro pekařské a cukrářské výrobky, výrobky z obilovin, ze semen a z kukuřice, mouky s obsahem vlákniny, mlynářské výrobky všech druhů, chléb a výrobky z chlebového těsta, toustový chléb, tousty, vícezrné a cereální pekařské výrobky, pečivo k dopečení, těstoviny, cukr, sirup melasový, ságo, droždí, prášky do pečiva, zlepšující přípravky pro pekárenské, těstářenské a cukrářské výrobky, esence, škrob a modifikovaný škrob, potravinářské výrobky zdravé a racionální výživy zejména výrobky s minimálním obsahem cholesterolu, s vysokým obsahem vláknin a neobsahující přírodní cukry a konzervační látky, pečivové směsi z obilovin, z luštěnin, z jader, z olejin i semen fortifikované rostlinnými a/nebo minerálními látkami, vitamíny a s přísadou speciálních ingrediencí pro další zpracování, výrobky obsahující olejniny a/nebo luštěniny, bramborová a sojová vláknina pro humánní použití, pekárenské výrobky s obsahem amarantu, výrobky ze sóji, slad a jeho výrobky, sladové moučky pražené a karamelizované včetně jejich extraktů, lepek a jeho přípravky, výrobky zlepšující reologické vlastnosti těsta, aroma, stimulatory pro zlepšení chutě, pro zvýšení vláčnosti a trvanlivosti pekárenských a cukrářských výrobků, trvanlivé pečivo, těsta, náplně a polevy ve formě práškových směsí, pekárenské těstářenské a cukrářské bezlepkové a dietní výrobky pro nemedicijnální účely včetně výrobků pro redukční dietu, dietetické výrobky pro nemedicijnální účely, výrobky extrudované a expandované na bázi obilovin, rýže a kukuřice, veškeré pekárenské a těstářenské výrobky, dezerty a cukrářské výrobky, trvanlivé a polotrvanlivé potraviny na bázi

obilovin, jader, rýže a semen, výrobky obsahující bramborovou vlákninu, zmrazené kuchyňské polotovary a těsta, zmrazené pekárenské, těstářenské a cukrářské výrobky, výrobky studené kuchyně a občerstvení zhotovené z výrobků spadajících do třídy 30; (35) služby organizačně-ekonomické, obchodní průzkum a pomoc při řízení obchodní činnosti, propagace a inzerce, maloobchodní a velkoobchodní služby s výše zařazenými výrobky ve třídách 1, 5, 29, 30, zprostředkovatelská činnost v oblasti obchodu s pekařskými a cukrářskými výrobky, služby na podporu prodeje výrobků výše zařazených ve třídách 1, 5, 29, 30, předvádění a rozšiřování vzorků zboží, subdodavatelské služby pro třetí osoby v oblasti pekařských a cukrářských surovin a jejich výrobků zařazených výše ve třídách 1, 5, 29, 30, zprostředkovatelská činnost v oblasti obchodu se surovinami pro pekařskou a cukrářskou výrobu a s veškerými pekařskými a cukrářskými výrobky i potravinami, reklama, merchandising, marketing, služby public relations, reklamní prezentace na výstavách a veletrzích, prezentace, propagace a inzerce prostřednictvím elektronických médií; (40) zpracování a úprava surovin pro pekárenskou, těstářenskou a cukrářskou výrobu, zpracování a úprava obilovin, olejnin, semen, luštěnin a přírodních produktů pro potravinářství, výroba pomocných a zlepšujících přípravků pro pekárenské, těstářenské a cukrářské výrobky a jejich směsi, zpracování obilných, moučných a cukrářských směsí, mlynářství, výroba a zpracování těst, služby pekařství a služby cukrářství spadající do této třídy.

(511) 5, 29, 30, 35, 40
(540)



(111) **364261**
(220) 26.07.2017
(320) 26.07.2017
(442) 20.09.2017
(151) 27.12.2017
(730) **Konečný Jan**, Schwaigrova 664/27, Brno, 61700, CZ
(210) O-541201
(591) Barevná
(510) (35) prodej autodílů; (37) opravy automobilů; (39) odtah vozidel.
(511) 35, 37, 39
(540)



(111) **364262**
(220) 26.07.2017
(320) 26.07.2017
(442) 20.09.2017
(151) 27.12.2017
(730) **OTIDEA CZ s.r.o.**, Thámova 681/32, Praha 8, Karlín, 18600, CZ
(740) Jiří Effmert, Družstevní 1424/12, Říčany, 25101
(210) O-541211
(591) Barevná
(510) (9) elektronické vývěsky, dokument management systém (software); (16) prospekty, letáky, plakáty, ceníky, skládačky, vizitky, dopisní papíry,

faktury, obchodní papíry, papírové bannery; (35) propagační činnost, reklama, pomoc při řízení obchodní činnosti, pomoc při řízení podniku, konzultace při přípravě zadání veřejné zakázky, obchodní administrativa, kancelářské práce, služby, které zahrnují záznam, přepis, vypracování, kompilaci dokumentů, přenášení a systematizace písemných sdělení a záznamů, využívání a kompilace matematických a statistických dat, administrativní zpracování nákupních objednávek, aktualizování reklamních materiálů, analýzy nákladů, vyhledávání dat v počítačových souborech, posuzování efektivnosti provozu a racionalizace práce, ekonomické prognózy a informace, inzerce poštou, kopírování nebo rozmnožování (reprodukce) dokumentů, dokladů apod., marketingové studie, nákupní ceny, analýzy cen, pomoc při řízení obchodních a průmyslových podniků, obchodní management a podnikové poradenství, poskytování obchodních nebo podnikatelských informací, obchodní nebo podnikatelský průzkum, oceňování obchodních podniků, organizování komerčních nebo reklamních výstav, systemizace informací do počítačové databáze, personální poradenství, produkce (výroba) reklamních filmů, provozní audit, průzkum trhu, přehled informací do počítačových databází, reklama on-line v počítačové síti, rozhlasová reklama, rozšiřování reklamních nebo inzertních materiálů, srovnávací služby (v oblasti cen), televizní reklama, vedení kartoték v počítači, vyhledávání dat v počítačových souborech pro třetí osoby, organizace zadavatelských činností při zadávání zakázek, organizace veřejných soutěží a veřejných obchodních činností, organizace a příprava obchodních veřejných soutěží o nejhodnější návrh na uzavření smlouvy o prodeji podniku, provedení auditu, zadávání veřejných zakázek z pohledu zákona a/nebo pravidel pro poskytování dotace, administrace a poradenství v oblasti veřejných zakázek, koncesí a evropských fondů, elektronizace (převádění dokumentů do elektronické podoby), elektronická správa dokumentů; (41) elektronické publikování (dtp), informace o výchově a vzdělávání, klubové služby výchovné a zábavné, organizování a vedení kongresů, konferencí, kurzů a školení, koučink, organizování vzdělávacích výstav, pořádání a řízení pracovních setkání, vydávání knih a textů; (42) provozování elektronických nástrojů (elektronického tržiště, profil zadavatele, elektronické aukce), provádění projektových činností, zejména v souvislosti s veřejnými zakázkami a veřejnými soutěžemi, konverze a správa dat, počítačových programů, software jako služba (saas), tvorba software, pronájem software, tvorba a správa webových stránek; (45) právnícké služby, zejména konzultace obsahu zadávacích podmínek soutěží a jejich souladu se zákonem, výklad právních předpisů platných pro oblast veřejného zadávání, posouzení nabídek veřejných zakázek z hlediska plnění zákonných požadavků, konzultace právních aspektů opravného řízení u veřejných zakázek.

(511) 9, 16, 35, 41, 42, 45
(540)



(111) **364263**
(220) 27.07.2017
(320) 27.07.2017
(442) 20.09.2017
(151) 27.12.2017
(730) **Cassonade Czech s.r.o.**, Parašutistů 671/22, Praha 6, Ruzyně, 16100, CZ
(740) JUDr. Petr Šťastný, advokátní kancelář, JUDr. Petr Šťastný, Náprstkova 273/8, Praha 1, 11000
(210) O-541237
(591) Barevná
(510) (29) džemy, marmeláda, konzervované ovoce, ovoce balené v cukru, ovocné konzervy; (30) cukr, cukrovinky, cukrářské výrobky, dochucovadla, glukóza pro kulinářské použití, kandys, ochucovadla, palmový cukr, příchutě do dortů, příchutě do potravin, příchutě do nápojů, přírodní sladidla; (32) nealkoholické nápoje, přípravky na výrobu nápojů.
(511) 29, 30, 32

(540)



- (111) **364264**
(220) 27.07.2017
(320) 27.07.2017
(442) 20.09.2017
(151) 27.12.2017
(730) **HELIS Partners Consulting, s.r.o.**, Hvězdova 1716/2b, Praha 4, Nusle, 14000, CZ
(210) O-541238
(510) (41) vzdělávání vztahující se ke zdraví, vzdělávací a školicí služby v oboru zdravotnictví, pořádání a realizace workshopů (vzdělávání), plánování přednášek za účelem vzdělávání, konzultační služby v oblasti vzdělávání, plánování seminářů za účelem vzdělávání; (42) vědecký výzkum pro lékařské účely.

(511) 41, 42

(540) **Contract4Life | After a Heart Attack**

- (111) **364265**
(220) 27.07.2017
(320) 27.07.2017
(442) 20.09.2017
(151) 27.12.2017
(730) **MEDICOM CLINIC a.s.**, Spálená 75/16, Praha 1, Nové Město, 11000, CZ
(210) O-541239
(510) (10) chirurgické, lékařské a gynekologické přístroje a nástroje, gynekologické lékařské přístroje a aplikátory - v rámci třídy 10, lasery a laserové systémy pro chirurgické, gynekologické, kosmetické, dermatologické a estetické účely a jejich díly a příslušenství, které patří do této třídy, lasery a laserové systémy pro laserovou gynekologii a jejich části a příslušenství, které patří do této třídy; (44) zdravotní služby, chirurgické služby, laserové ošetření pro lékařské účely, poskytování informací týkajících se lékařského ošetření laserem, gynekologické služby, laserová léčba gynekologických účely, laser gynekologie, poskytování informací o laserovém gynekologii.

(511) 10, 44

(540)

FemLase

- (111) **364266**
(220) 27.07.2017
(320) 27.07.2017
(442) 20.09.2017
(151) 27.12.2017
(730) **Nadace Jakuba Voráčka**, Karlovarská třída 581, Kamenné Žehrovice, 27301, CZ
(740) **TAUBEL LEGAL**, advokátní kancelář s.r.o., Jan Täubel, Sokolovská 68/105, Praha 8, Karlín, 18600
(210) O-541248
(510) (9) audiovizuální díla, zvukové, obrazové a zvukově obrazové záznamy v analogové nebo digitální podobě na datových nosičích nebo ke stažení na internetu nebo prostřednictvím jiné datové či komunikační sítě, nosiče zvukových, obrazových a zvukově obrazových záznamů a dat nahrané i nenahrané, optické disky, kompaktní disky, dvd, blu-ray disky, gramofonové desky, magnetické pásky, videokazety, magnetické disky, exponované filmy, software, elektronické databáze a katalogy, softwarové aplikace a hry pro počítače, chytré telefony, tablety a jiná komunikační zařízení a zařízení výpočetní techniky, elektronické publikace na nosičích

a ke stažení, počítačový hardware, periferní počítačová zařízení, audiovizuální a fotografické přístroje, komunikační zařízení, přístroje pro zachycení, vysílání, přenos, příjem a reprodukci zvuku a obrazu, elektrická zařízení a příslušenství na zpracování dat, audiovizuální přístroje a zařízení, přístroje pro záznam zvuku a obrazu, elektrická navigační zařízení, obaly a pouzdra na nosiče dat a záznamů, brýle, sluneční brýle, pouzdra na brýle, dekorační magnety, podložky pod myš (příslušenství počítačů); (16) tiskoviny, časopisy, knihy, fotografie, kalendáře, kancelářské potřeby, s výjimkou nábytku, katalogy, letáky, plakáty, papírnické zboží; (25) oděvy, čepice, trička; (41) divadelní představení, filmové projekce, psaní filmových scénářů, televizní zábava, tvorba a šíření audiovizuálních děl, poskytování filmů bez možnosti stažení prostřednictvím přenosu videa na objednávku, online vydávání elektronických knih a časopisů, vydávání knih, výroba filmů, s výjimkou reklamních.

(511) 9, 16, 25, 41

(540)

Roztroušená naděje

- (111) **364267**
(220) 27.07.2017
(320) 27.07.2017
(442) 20.09.2017
(151) 27.12.2017
(730) **Šuster Jiří Ing.**, Hůrka 106, Nová Ves, 37006, CZ
(210) O-541254
(510) (5) doplňky stravy pro neléčebné účely, potravní doplňky a dietetické přípravky, dietetické přípravky upravené k lékařskému použití, dietní doplňkové nápoje, dietní doplňky pro lidskou potřebu, doplňky zdravé výživy pro osoby se zvláštními dietními požadavky, doplňky výživy, léčivé čaje, nápoje upravené pro lékařské účely, bylinné dietní doplňky pro osoby se zvláštními dietními požadavky, dietetické potraviny používané v klinické výživě; (30) sušenky s ovocem, slané sušenky, suchary, sušenky, oplatky, sušenky, čaj, čaje.

(511) 5, 30

(540)

NATURA IMUNECO

- (111) **364268**
(220) 27.07.2017
(320) 27.07.2017
(442) 20.09.2017
(151) 27.12.2017
(730) **Šuster Jiří Ing.**, Hůrka 106, Nová Ves, 37006, CZ
(210) O-541255
(510) (5) doplňky stravy pro neléčebné účely, potravní doplňky a dietetické přípravky, dietetické přípravky upravené k lékařskému použití, dietní doplňkové nápoje, dietní doplňky pro lidskou potřebu, doplňky zdravé výživy pro osoby se zvláštními dietními požadavky, doplňky výživy, léčivé čaje, nápoje upravené pro lékařské účely, bylinné dietní doplňky pro osoby se zvláštními dietními požadavky, dietetické potraviny používané v klinické výživě.

(511) 5

(540)

Vitestin

- (111) **364269**
(220) 28.07.2017
(320) 28.07.2017
(442) 20.09.2017
(151) 27.12.2017
(730) **Soukromá základní umělecká škola Zavidilka, o.p.s.**, Zavidilka 2143, České Budějovice, České Budějovice 2, 37005, CZ
(740) **PatentCentrum Sedlák & Partners s.r.o.**, Husova tř. 1847/5, České Budějovice, České Budějovice 3, 37001
(210) O-541257
(510) (9) nahrané nosiče zvuku nebo audiovizuální nosiče, nahrané CD; (16) notové záznamy, hudebniny; (39) distribuce zvukových, obrazových a zvukově obrazových snímků a záznamů všeho druhu, tiskovin a polygrafických výrobků všeho druhu; (41) koncertní a nahrávací činnost, organizování kulturních, hudebních a vzdělávacích akcí, organizace a pořádání koncertů, organizování představení, prezentace hudebních děl,

výchovná, vzdělávací a zábavní činnost v oblasti hudebních děl, služby orchestrů. (540)

(511) 9, 16, 39, 41

(540) **TALICHŮV KOMORNÍ ORCHESTR**

(111) **364270**

(220) 28.07.2017

(320) 28.07.2017

(442) 20.09.2017

(151) 27.12.2017

(730) **Škorpíková Lilianna Mgr.**, Labská 35, Brno, 62500, CZ

(210) O-541259

(510) (32) nealkoholické nápoje, minerální vody, soda, džusy, mošty, čerstvé ovocné a zeleninové šťávy, stolové vody, ochucené nealkoholické nápoje; (35) maloobchodní prodejny zaměřené na pekařské zboží, maloobchodní prodej zákusků, směsí na buchty, receptů na zákusky, pečiva, cukrovinek, sušenek, sendvičů, polévek, salátů, smetanového sýra, nápojů, ovoce, svačinek, chleba, chlebových výrobků, čaje, kávy, kakaa, cukru, rýže, mouky, soli, koření, zmrzliny a nálevů; (43) tvorba receptů, provádění restauračních služeb a služeb zákuskových barů, služby zajišťující stravování a nápoje, provoz cukrárny a kavárny, příprava jídel a nápojů s možností odnosu s sebou, dočasné ubytování.

(511) 32, 35, 43

(540)

(111) **364271**

(220) 28.07.2017

(320) 28.07.2017

(442) 20.09.2017

(151) 27.12.2017

(730) **QARA s.r.o.**, Hálkova 1406/2, Praha 2 Nové Město, 12000, CZ

(740) JUDr. Jindřiška Šulcová, patentový zástupce, U Statku 77, Mnichov Hradiště, Hněvousice, 29501

(210) O-541263

(591) Barevná

(510) (9) elektronické knihy; (16) papír a lepenka, tiskárenské výrobky, kancelářské a psací potřeby (kromě nábytku), učební a výukové pomůcky s výjimkou přístrojů; (35) reklamní, marketingové a propagační služby, inzercie nemovitostí, zprostředkování v obchodní oblasti, služby v oblasti obchodních kontaktů, služby v oblasti komerčního hodnocení, služby předplatného, pomoc v obchodní a podnikatelské činnosti, management a administrativní služby, obchodní analýzy, průzkum a informační služby, poradenství, konzultační a informační činnost týkající se výše uvedených služeb, zahrnutých v této třídě; (36) služby nemovitostní (realitní služby), pojišťovací služby, finanční a peněžní služby, operativní leasing, poradenství, konzultační a informační činnost týkající se výše uvedených služeb, zahrnutých v této třídě; (37) instalace, čištění, opravy a údržba budov; (38) zprostředkování telekomunikačních služeb; (41) vydavatelská činnost, redigování psaného textu, editování psaných textů, vzdělávání v oblasti realitních a nemovitostních služeb, fotografování, videoprodukce; (42) zaměřování objektů (tvorba půdorysů), služby v oblasti technické inspekce, služby testování, služby ověřování a služby kontroly kvality nemovitostí, návrh, tvorba a údržba webových stránek; (45) zprostředkování právních dokumentů a informací, zprostředkování právního zastoupení.

(511) 9, 16, 35, 36, 37, 38, 41, 42, 45

(111) **364272**

(220) 28.07.2017

(320) 28.07.2017

(442) 20.09.2017

(151) 27.12.2017

(730) **Košátko Vladimír Bc.**, Ke škole 1397, Praha, 14900, CZ

(210) O-541277

(510) (14) drahé kovy a jejich slitiny, výrobky z drahých kovů, jakož i z jejich imitací, výrobky pokovované drahými kovy, náhrdelníky, přívěsky, náramky, řetízky, náušnice, perly, platina, prsteny, šperkovnice, šperky, klenotnické zboží pokovené drahými kovy, komponenty ke šperkům, drahokamy a polodrahokamy, bižuterie, pouzdra na šperky, ozdobné předměty pro osobní použití a části a příslušenství všech uvedených výrobků, zahrnuté v této třídě; (20) umělecké předměty a ozdoby a dekorativní předměty zahrnuté v této třídě, dekorace vyrobené ze dřeva, nábytek a bytové zařízení, nábytek dřevěný, nábytek kovový, zrcadla (nábytek), rámy na zrcadla, kuchyňské linky a části a příslušenství všech uvedených výrobků, zahrnuté v této třídě; (42) design nábytku, grafický design, umělecký design, návrhářství, design nových výrobků, navrhování kuchyní (design), navrhování koupelen (design), návrh a prostorové plánování interiéru.

(511) 14, 20, 42

(540)

VLAVER

(111) **364273**

(220) 28.07.2017

(320) 28.07.2017

(442) 20.09.2017

(151) 27.12.2017

(730) **TILO CarServices, s.r.o.**, Pod lipami 2559/37, Praha 3, Žižkov, 13000, CZ

(210) O-541280

(591) Barevná

(510) (35) obchodní management vozových parků pro třetí osoby, pomoc v obchodní a podnikatelské činnosti, management a administrativní služby, administrativní služby, zprostředkování dohod týkajících se prodeje a nákupu zboží; (37) údržba vozidla, servis a oprava.

(511) 35, 37

(540)

(111) **364274**

(220) 31.07.2017

(320) 31.07.2017

(442) 20.09.2017

(151) 27.12.2017

- (730) **SODEXO**, 255, quai de la Bataille de Stalingrad, F-92130 ISSY-LES-MOULINEAUX, FR
(740) Všetěčka Zelený Švorčík Kalenský a partneři, advokátní a patentová kancelář, JUDr. Michal Havlík, advokát, Hálkova 2, Praha 2, 12000
(210) O-541296
(591) Barevná
(510) (9) digitální poukázky ke stažení prostřednictvím mobilních telefonů, Internetu nebo e-mailů, počítačové softwarové aplikace ke stažení, softwarové aplikace pro mobilní telefony, počítačový software pro řízení platebních prostředků, magnetické karty, čipové karty; (36) vydávání hodnotových poukazů, vydávání digitálních poukazek; (41) zábava, služby sportovního klubu, služby klubu zdraví, provozování sportovních zařízení, provozování rekreačních zařízení, služby týkající se volného času, kulturní aktivity, organizování výstav pro kulturní a volnočasové účely, organizování prohlídek s průvodcem, plánování večírků (zábava), klubové služby (zábava), provozování muzea (předvádění, výstavy), služby prodeje vstupenek, služby zábavních parků, předvádění cirkusových vystoupení, služby zoologických zahrad, předvádění živých vystoupení, příprava a pořádání koncertů; (44) služby salónu krásy, lázeňské služby, masážní služby, péče o hygienu a krásu osob, služby balneoterapie a thalassoterapie.
(511) 9, 36, 41, 44
(540)



- (111) **364275**
(220) 31.07.2017
(320) 31.07.2017
(442) 20.09.2017
(151) 27.12.2017
(730) **Dentavia Group s.r.o.**, Slovanská 1362/160, Plzeň, Východní Předměstí, 32600, CZ
(210) O-541297
(591) Barevná
(510) (44) služby týkající se zubní hygieny, služby v oblasti bělení zubů, kosmetická stomatologie.
(511) 44
(540)



- (111) **364276**
(220) 31.07.2017
(320) 31.07.2017
(442) 20.09.2017
(151) 27.12.2017
(730) **JUB akciová společnost**, Masarykova 265, Milevsko, 39901, CZ
(740) Šindelka & Lachmannová, advokáti, Mgr. Karel Šindelka, Římská 103/12, Praha 2, Vinohrady, 12000
(210) O-541299
(510) (1) cementová lepidla, lepidla do omítky, lepidla pro stavebnictví, lepidla pro průmysl, lepidla pro zajištění vodotěsnosti, lepidla na připevňování

izolačních desek, lepidla na uchycení omítky, lepidla na obklady zdi, průmyslová lepidla k použití na nátěry a těsnění; (2) barvy a barviva, konzervanty zdiva v podobě barev, nátěry, barevné nátěry na fasády, dekorační barvy, akrylové barvy, voděodolné ozdobné povrchové nátěry, ohnivzdorné barvy, základní nátěry; (17) izolační nátěry, izolační nátěry na fasády, izolace (materiály), izolace ke stavebním účelům, akustická izolace pro budovy, dřevovláknitá deska používaná jako izolace, izolace s těsnicími funkcemi pro tepelnou ochranu, materiály k izolaci budov proti vlhkosti, polystyrenové panely na izolační účely, skleněná vlna (izolační materiál); (19) stavební materiály nekovové, nekovové paropropustné stavební materiály, stavební materiály a prvky z betonu, minerály k použití ve stavebnictví, stavební materiály z minerálních vláken, dřevovláknité desky, dřevotřískové desky, stavební desky vyrobené ze dřeva a voděodolných pryskyřic, nekovové stavební desky, nekovové fasády, nekovové fasádní systémy, fasádní stavební dílce z nekovových materiálů, fasádní prvky z nekovových materiálů, fasádní obkladové desky z pěnových materiálů s vrstvou omítky, nekovové stavební fasádní prvky, nekovové obložení fasád, vápenné omítky, cementové paropropustné dokončovací omítky, malta stavební, lepicí malta pro stavební účely, nátěrové hmoty (stavební materiál), nekovové stavební lišty, nekovové profily pro stavební konstrukce, výztužné pletivo z textilních vláken ke stavebním účelům, mozaiky pro stavebnictví.

- (511) 1, 2, 17, 19
(540) **JUBIZOL FASÁDNÍ SYSTÉM, KTERÝ
DÝCHÁ**

- (111) **364277**
(220) 01.08.2017
(320) 01.08.2017
(442) 20.09.2017
(151) 27.12.2017
(730) **Šilová Kateřina**, Brněnská 48, Mikulov, 69201, CZ
(740) Mgr. Jan Sikora, nám. Míru 551, Třinec, 73961
(210) O-541308
(510) (33) alkoholické nápoje (s výjimkou pív); (35) reklama, propagace, řízení obchodní činnosti, obchodní administrativa, kancelářské práce; (43) služby zajišťující stravování a nápoje, dočasné ubytování.
(511) 33, 35, 43
(540)

mikulovica

- (111) **364278**
(220) 01.08.2017
(320) 01.08.2017
(442) 20.09.2017
(151) 27.12.2017
(730) **Menšík Radek**, Průmyslová 400/6, Píšť, 74718, CZ
(210) O-541312
(510) (6) obecné kovy a jejich slitiny, rudy, kovové materiály pro stavebnictví a konstrukce, přenosné kovové budovy, neelektrické kabely a dráty z obecných kovů, drobné kovové železářské výrobky, kovové kontejnery pro skladování nebo přepravu, sejfy; (9) přístroje a nástroje vědecké, lodní, geodetické, fotografické, kinematografické, optické, přístroje a nástroje pro vážení, měření, kontrolu (dohled), záchranu a výuku, zařízení a přístroje pro vedení, přepínání, přeměnu, akumulaci, regulaci nebo řízení elektrického proudu, zařízení pro záznam, přenos, reprodukci zvuku nebo obrazu, magnetické datové nosiče, záznamové disky, kompaktní disky, DVD a jiná digitální záznamová média, mechanismy pro zařízení uváděná do chodu vhozením mincí, registrační pokladny, kalkulačky, zařízení na zpracování dat, počítače, počítačové programy (software), hasicí přístroje; (20) nábytek, zrcadla, rámy obrazů, nádoby na skladování a přepravu, nekovové, kosti, rohovina, velrybí kostice a perleť, v surovém stavu nebo částečně zpracované, mušle, lastury, ulity, mořská pěna, jantar; (35) reklama, propagace, řízení obchodní činnosti, obchodní administrativa, kancelářské práce; (39) doprava, balení a skladování zboží, organizování cest; (42) vědecké a technické služby a související výzkum a projektování, průmyslová analýza a výzkum, navrhování a vývoj počítačového hardwaru a softwaru.
(511) 6, 9, 20, 35, 39, 42
(540)

furtodo

- (111) **364279**
(220) 01.08.2017
(320) 01.08.2017
(442) 20.09.2017
(151) 27.12.2017
(730) **Coffee school s.r.o.**, Jičínská 226/17, Praha 3, Žižkov, 13000, CZ
(210) O-541317
(510) (30) káva, mletá káva; (41) vedení kurzů, vedení vzdělávacích kurzů, vedení kurzů, seminářů a workshopů; (43) kavárny, kavárna, služby kaváren, kavárny (služby).
(511) 30, 41, 43
(540)

coffeeschool 

- (111) **364280**
(220) 01.08.2017
(320) 01.08.2017
(442) 20.09.2017
(151) 27.12.2017
(730) **Coffee school s.r.o.**, Jičínská 226/17, Praha 3, Žižkov, 13000, CZ
(210) O-541318
(510) (30) káva, mletá káva; (41) vedení kurzů, pořádání a vedení školicích kurzů; (43) kavárna, kavárny, služby vináren.
(511) 30, 41, 43
(540)



- (111) **364281**
(220) 01.08.2017
(320) 01.08.2017
(442) 20.09.2017
(151) 27.12.2017
(730) **Čermáková Jiřina**, Voznice 136, Dobříš, 26301, CZ
(740) **STUDENÁ - LABALESTRA**, advokátní a patentová kancelář, Mgr. Klára Labalestra, Na Poříčí 12, Praha 1, 11000
(210) O-541319
(510) (30) káva a výrobky z ní, káva pražená, káva nepražená, kávové esence a kávové výtažky, kávové směsi, cikorka, cikorkové směsi, náhražky kávy, kávové nápoje všeho druhu, kávové příchutě, čaj, čokoláda, sušenky, dorty, zákusky, koláče, plněné pečivo; (40) zpracování surovin pro výrobu kávy, pražení, aromatizace, mletí a granulování kávy, poradenství a poskytování informací v oblasti zpracování potravin, a to zejména kávy; (43) kavárny, stravovací služby v kavárnách, provozování kaváren.
(511) 30, 40, 43

(540)

**PRAŽÍRNA
VOZNICE**

- (111) **364282**
(220) 02.08.2017
(320) 02.08.2017
(442) 20.09.2017
(151) 27.12.2017
(730) **Karlovarské minerální vody, a. s.**, Horova 3, Karlovy Vary, 36021, CZ
(740) **AK Mrázek - Mrázková**, JUDr. Josef Mrázek, Pernerova 11, Praha 8, 18600
(210) O-541329
(510) (32) minerální vody, pramenité vody, stolní vody, limonády, nealkoholické šumivé nápoje, minerální vody ochucené a jiné nealkoholické nápoje, přípravky na výrobu minerální vody, přírodní či perlivé vody (minerální nebo neminerální), ovocné nebo zeleninové nápoje, sodovky, nealkoholické ovocné nebo zeleninové výtažky v rámci této třídy.
(511) 32
(540)

**MAGNESIA
EXTRA**

- (111) **364283**
(220) 02.08.2017
(320) 02.08.2017
(442) 20.09.2017
(151) 27.12.2017
(730) **Karlovarské minerální vody, a. s.**, Horova 3, Karlovy Vary, 36021, CZ
(740) **AK Mrázek - Mrázková**, JUDr. Josef Mrázek, Pernerova 11, Praha 8, 18600
(210) O-541330
(510) (32) minerální vody, pramenité vody, stolní vody, limonády, nealkoholické šumivé nápoje, minerální vody ochucené a jiné nealkoholické nápoje, přípravky na výrobu minerální vody, přírodní či perlivé vody (minerální nebo neminerální), ovocné nebo zeleninové nápoje, sodovky, nealkoholické ovocné nebo zeleninové výtažky v rámci této třídy.
(511) 32
(540)

**MAGNESIA
EXTRA**

- (111) **364284**
(220) 02.08.2017
(320) 02.08.2017
(442) 20.09.2017
(151) 27.12.2017
(730) **GORILLA FITNESS, s.r.o.**, Hvězdova 1568/25, Praha 4, 14000, CZ
(210) O-541355
(510) (5) potravinové doplňky, vitaminové doplňky, probiotické doplňky, proteinové potravinové doplňky, vitamíny a minerály, dietní a nutriční přípravky léčebné, léčivé byliny a jejich extrakty, potravinové doplňky ve formě práškových směsí, tabletek, tobolek, kapslí, dražé, pastilek a prášků, doplňky výživy, vitaminové nápoje; (30) káva, čaj, kakao a náhražky kávy, cukr, med, melasa, aromatické přípravky a chuťové přísady do potravin; (32) nealkoholické nápoje syčené a nesyčené, minerální, šumivé, iontové a energetické nápoje, sirupy, koncentráty a jiné přípravky pro přípravu nápojů, ovocné a zeleninové šťávy, mošty, veškeré nealkoholické nápoje.

(511) 5, 30, 32

(540)

BRAINFLOW

- (111) **364285**
(220) 02.08.2017
(320) 02.08.2017
(442) 20.09.2017
(151) 27.12.2017
(730) **Hejdvová Barbora Ing.**, Kotevní 1001/9, Praha 5, Smíchov, 15000, CZ
(740) Advokátní kancelář CINK a partneři, s. r. o., Mgr. Ing. Pavel Cink, Veleslavínova 363/33, Plzeň, Vnitřní Město, 30100
(210) O-541358
(591) Barevná
(510) (35) maloobchodní služby ve vztahu ke stavebním materiálům, propagace a reklama; (37) výstavba domů, stavba nemovitostí, stavba zdí, stavba obytných budov, stavba obytných nemovitostí, stavba částí budov, zakázková stavba domů, řízení stavebních projektů přímo na stavbě, elektroinstalace, stavební poradenství, stavební služby, stavební informace, stavebnictví, stavitelství, poradenství v oblasti stavebního inženýrství (stavebnictví), informace v oblasti stavebnictví, služby v oblasti stavebnictví, dláždění a obkládání, aplikace ochranného nátěru na dřevo, instalace izolačních materiálů do budov, na střechy a do konstrukcí, konzultace týkající se stavebnictví a stavitelství, malování a natírání (interiérů a exteriérů -), nanášení povrchových nátěrů, natírání staveb, obkladačské služby, omítkářské práce, stavba budov na zakázku; (42) stavební návrhy, stavební design.

(511) 35, 37, 42

(540)



- (111) **364286**
(220) 02.08.2017
(320) 02.08.2017
(442) 20.09.2017
(151) 27.12.2017
(730) **JMP Group, s.r.o.**, Vavřínova 1171/10, Praha 4, Braník, 14200, CZ
(740) Advokátní kancelář CINK a partneři, s. r. o., Mgr. Ing. Pavel Cink, Veleslavínova 363/33, Plzeň, Vnitřní Město, 30100
(210) O-541359
(510) (34) elektronické cigarety, kapalina do elektronické cigarety (e-liquid) z propylenglykolu, kapalina do elektronické cigarety (e-liquid) z rostlinného glycerinu, náplně do elektronických cigaret, nikotinové roztoky k použití v elektronických cigaretách, příchutě, jiné než esenciální oleje, k použití v elektronických cigaretách, tabákový dehet k použití v elektronických cigaretách, příchutě, jiné než esenciální oleje, na ochucení tabáku,

aromatické látky, jiné než vonné oleje, používané v náhražkách tabáku; (35) maloobchodní prodej tabáku, velkoobchodní prodej tabáku, maloobchodní prodej tabákových předmětů, velkoobchodní prodej tabákových předmětů, propagace a reklama.

(511) 34, 35

(540)

MaXXky

- (111) **364287**
(220) 02.08.2017
(320) 02.08.2017
(442) 20.09.2017
(151) 27.12.2017
(730) **Lienhard André**, Bächliwis 23, Bachenbülach 8184, CH
(740) JUDr. Petr Šťastný, advokátní kancelář, JUDr. Petr Šťastný, Náprstkova 273/8, Praha 1, 11000
(210) O-541361
(510) (36) pronájem bytů, pronájem kanceláří, pronájem nemovitostí; (41) provozování rekreačních zařízení; (43) hotelové služby, motely, penziony, pronájem přechodného ubytování, turistické ubytovny, služby ubytovací kanceláře.

(511) 36, 41, 43

(540)

CITYROOMS

- (111) **364288**
(220) 02.08.2017
(320) 02.08.2017
(442) 20.09.2017
(151) 27.12.2017
(730) **Hora Jan**, Přístavní 1423/31, Praha 7, Holešovice, 17000, CZ
(740) Advokátní kancelář AVKP, Mgr. Ing. Václav Král, Mánesova 808/22, Hradec Králové, 50002
(210) O-541401
(510) (29) ryby, ne živé, potravinářské výrobky a potraviny z ryb, zpracované ryby a rybí výrobky pro lidskou spotřebu, zpracované rybí jikry, rybí klobásy; (40) zpracování ryb, zpracování potravin, služby v oblasti konzervace potravin; (43) příprava jídel a pokrmů, bufety, jídelny, kavárny, restaurace, restaurační služby, zajištění stravování, služby v oblasti pohostinství, ubytovací služby (hotely, penziony).

(511) 29, 40, 43

(540)

Horovy jihočeské rybí klobásy

- (111) **364289**
(220) 03.08.2017
(320) 03.08.2017
(442) 20.09.2017
(151) 27.12.2017
(730) **CHEMCOMEX Praha, a.s.**, Elišky Přemyslovny 379, Praha 5, Zbraslav, 15600, CZ
(210) O-541411
(510) (11) filtry na čištění vody, zařízení na čištění vody; (40) čištění vody, odstranění kontaminantů ze srážkových vod.

(511) 11, 40

(540)

SORBHEND

- (111) **364290**
(220) 03.08.2017
(320) 03.08.2017
(442) 20.09.2017
(151) 27.12.2017
(730) **HERRYS s.r.o.**, Žilinská 7-9, 811 05 Bratislava, SK
(740) A. Holas & partner Patentová a známková kancelář, Ing. Mgr. Hana Holasová, Křížová 4, Brno, 60300
(210) O-541417
(591) Barevná
(510) (35) služby účetních soustav, činnost účetních poradců, vedení účetní evidence; (36) realitní kanceláře, pronájem nemovitostí, zprostředkování koupě, prodeje a pronájmu nemovitostí, správa nemovitostí, oceňování a odhady nemovitostí, vedení nájemních domů, obstarávání služeb

spojených se správou nemovitostí, zprostředkování finančních služeb, oceňování (pojištění, bankovníctví, nemovitosti), finanční leasing, leasing motorových vozidel, leasing strojů a zařízení, leasing spojený s financováním, prodej na splátky, směnářské služby, úvěrové financování prodeje, vydávání kreditních karet, služby finančního managementu a správa hotovosti, pojištění, oceňování uměleckých děl, organizování dobročinných sbírek, poskytování úvěrů, burzovní makléřství, zúčtování (zúčtování vzájemných pohledávek a závazků - bezhotovostní placení), služby na využívání penzijních fondů, faktoring, záruky, kauce, hypotéky (poskytování půjček), informace o pojištění, investování kapitálu, kapitálové investice, zúčtování (bezhotovostní zúčtování vzájemných pohledávek a závazků).

(511) 35, 36
(540)



(111) **364291**
(220) 03.08.2017
(320) 03.08.2017
(442) 20.09.2017
(151) 27.12.2017
(730) **CK Taxi s.r.o.**, U Poráků 512, Český Krumlov, Horní Brána, 38101, CZ
(740) JUDr. Jaroslav Adam, Rooseveltova 37, Český Krumlov, Horní Brána, 38101
(210) O-541421
(591) Barevná
(510) (39) autobusová doprava, automobilová doprava, dodávka zboží, přeprava, doprava, doprava (doprava zboží), doprava při prohlídkách památek, kurýrní služby (zprávy nebo zboží), osobní doprava, pořádání zájezdů, přeprava cestujících, sdílení automobilů, služby řidičů, taxi doprava, záchranné služby (doprava), zprostředkování dopravy, zprostředkování přepravy, pronájem automobilů, pronájem vozidel.
(511) 39
(540)



(111) **364292**
(220) 03.08.2017
(320) 03.08.2017
(442) 20.09.2017
(151) 27.12.2017
(730) **Daisyfox s.r.o.**, Roháčova 145/14, Praha 3, Žižkov, 13000, CZ
(740) Stuchlíková & Partners, advokátní kancelář, s.r.o., Mgr. Stuchlíková Zuzana, Dělnická 1324/9, Praha 7, Holešovice, 17000
(210) O-541422
(510) (9) počítačové programy (stahovatelné), počítačový software (nahráný), stahovatelné počítačové aplikace, počítačové aplikace stahovatelné i nahnáné pro počítače a smartphony pro vyhledávání účastníků, pro vyhledávání služeb spolujízdy či taxislužeb, počítačový software pro komunikaci a výměnu dat mezi účastníky; (39) automobilová doprava, doprava, osobní doprava, informace o dopravě, plánování, zajišťování a

rezervování dopravních služeb elektronickými prostředky, přeprava, přeprava cestujících, rezervace dopravy, služby řidičů, služby agentury pro rezervaci taxi dopravy, taxi doprava, taxislužba, zprostředkování dopravy, zprostředkování přepravy; (42) aktualizace počítačového softwaru, analýza počítačových systémů, hosting webových stránek, instalace počítačového softwaru, kopírování počítačových programů, návrh a vývoj počítačového softwaru a softwaru pro smartphony, počítačové programování, poradenství v oblasti informačních technologií, poradenství v oblasti počítačového softwaru, poradenství v oblasti počítačových technologií, poskytování informací o počítačových technologiích a programování prostřednictvím webových stránek, tvorba počítačového softwaru, údržba počítačového softwaru.

(511) 9, 39, 42
(540)

Taxita

(111) **364293**
(220) 04.08.2017
(320) 04.08.2017
(442) 20.09.2017
(151) 27.12.2017
(730) **Šťovíčková Dominika**, Na Libovínek 886, Bašť, 25065, CZ
(210) O-541440
(510) (16) obrazy, penály, plakáty, školní potřeby, záložky do knih; (18) batohy, cestovní tašky, kabelky, nákupní tašky, vaky na nošení dětí; (20) dětské ohrádky, dětské postýlky, nábytek, nástěnky; (24) povlaky na polštáře, prostěradla, přehozy a příkrývky, síť proti hmyzu, spací pytle pro kojence, textilie, ručníky; (25) bryndáčky a slintáčky, čepice, pyžama, sukně, svrchní oděvy, šátky a šály, zástěry; (28) hračky, plyšové hračky, vycpané hračky.
(511) 16, 18, 20, 24, 25, 28
(540)

Mama Domišha

(111) **364294**
(220) 04.08.2017
(320) 04.08.2017
(442) 20.09.2017
(151) 27.12.2017
(730) **PersiaBeauty s.r.o.**, Biskupský dvůr 1152/2, Praha 1, Nové Město, 11000, CZ
(210) O-541446
(591) Barevná
(510) (3) kosmetické přípravky, parfumerie, přípravky pro osobní hygienu, přípravky pro osobní hygienu a kosmetické přípravky, vonné oleje a aromatické výtažky, přípravky na odstraňování ochlupení a holicí přípravky, přípravky pro péči o vlasy a přípravky na holení, přípravky pro péči o pleť, oči a nehty, deodoranty a antiperspiranty, mýdla a gely, parfumerie a vonné přípravky, kosmetické přípravky; (5) farmaceutické přípravky a přírodní léčiva, léčiva a veterinární přípravky a výrobky, léčebná a dezinfekční mýdla a čisticí přípravky, hygienické přípravky a výrobky z nich; (44) služby zdravotní péče, farmaceutické služby, služby péče o duševní zdraví, služby péče o hygienu a krásu, služby uměleckého zdobení těla, služby oční optiky, hygienická a kosmetická péče o člověka.
(511) 3, 5, 44

(540)



- (111) **364295**
(220) 09.08.2017
(320) 09.08.2017
(442) 20.09.2017
(151) 27.12.2017
(730) **CHINA AIRLINES LTD.**, No. 1 Hangzhan S. Rd., Dayuan Distr., Taoyuan City 337, TW
(740) Všetěčka Zelený Švorčík Kalenský a partneři, advokátní a patentová kancelář, JUDr. Michal Havlík, advokát, Hálkova 2, Praha 2, 12000
(210) O-541523
(510) (39) letecká přeprava zboží, letecká doprava cestujících, nakládání a vykládání nákladu nebo nákladních kontejnerů, skladování nákladu nebo nákladních kontejnerů, letecká přeprava nákladu, příprava cestovních zájezdů, služby cestovní kanceláře, jmenovitě rezervování a objednávání dopravy, agenturní rezervování jízdenek cestujících v domácí a zámořské dopravě, poskytování turistických informací, poskytování informací o dopravě, balení a skladování zboží.
(511) 39
(540)

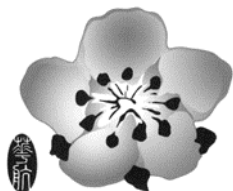

- (111) **364296**
(220) 09.08.2017
(320) 09.08.2017
(442) 20.09.2017
(151) 27.12.2017
(730) **CHINA AIRLINES LTD.**, No. 1 Hangzhan S. Rd., Dayuan Distr., Taoyuan City 337, TW
(740) Všetěčka Zelený Švorčík Kalenský a partneři, advokátní a patentová kancelář, JUDr. Michal Havlík, advokát, Hálkova 2, Praha 2, 12000
(210) O-541524
(510) (39) letecká přeprava zboží, letecká doprava cestujících, nakládání a vykládání nákladu nebo nákladních kontejnerů, skladování nákladu nebo nákladních kontejnerů, letecká přeprava nákladu, příprava cestovních zájezdů, služby cestovní kanceláře, jmenovitě rezervování a objednávání dopravy, agenturní rezervování jízdenek cestujících v domácí a zámořské dopravě, poskytování turistických informací, poskytování informací o dopravě, balení a skladování zboží.
(511) 39

(540)



- (111) **364297**
(220) 11.08.2017
(320) 11.08.2017
(442) 20.09.2017
(151) 27.12.2017
(730) **Prague Fear House s.r.o.**, Lodecká 1181/4, Praha 1 - Nové Město, 11000, CZ
(740) Březina Mařík & partneři advokátní kancelář, s.r.o., Mgr. Jan Rotta, Americká 177/35, Praha 2, 12000
(210) O-541568
(510) (41) zábava, sportovní a kulturní činnosti, diskotéky, divadelní představení, filmové projekce, plánování večírků, předvádění živých vystoupení, provozování muzea, služby nočního klubu, zábava, zábavní parky; (43) služby zajišťující stravování a nápoje, dočasné ubytování, bary, bufety, hotelové služby, jídelny, kavárny, motely, penziony, restaurace.
(511) 41, 43
(540)



- (111) **364298**
(220) 11.08.2017
(320) 11.08.2017
(442) 20.09.2017
(151) 27.12.2017
(730) **Prague Fear House s.r.o.**, Lodecká 1181/4, Praha 1 - Nové Město, 11000, CZ
(740) Březina Mařík & partneři advokátní kancelář, s.r.o., Mgr. Jan Rotta, Americká 177/35, Praha 2, 12000
(210) O-541569
(510) (41) zábava, sportovní a kulturní činnosti, diskotéky, divadelní představení, filmové projekce, plánování večírků, předvádění živých vystoupení, provozování muzea, služby nočního klubu, zábava, zábavní parky; (43) služby zajišťující stravování a nápoje, dočasné ubytování, bary, bufety, hotelové služby, jídelny, kavárny, motely, penziony, restaurace.
(511) 41, 43
(540)

Fear House

- (111) **364299**
(220) 14.08.2017
(320) 14.08.2017
(442) 20.09.2017
(151) 27.12.2017
(730) **Vaše DEDRA, s.r.o.**, Podhradní 69, Česká Skalice, 55203, CZ

(210) O-541599

(510) (8) nástroje na manikúru a pedikúru, elektrické leštičky na nehty, elektrické manikúrové soupravy, elektrické pilníčky na nehty, elektrické přístroje pro péči o drápy zvířat, elektrické sady na pedikúru, hlavice s válečkem na elektronické pilníky na nohy pro odstraňování zrohovatělé kůže, leštičky na nehty (elektrické nebo neelektrické -), leštičky na nehty používané při manikúře; (21) abrazivní houby na exfoliaci kůže, kosmetické a toaletní pomůcky a potřeby do koupelny; (35) grafická úprava pro reklamní účely, bannerová reklama, digitální reklamní služby, elektronické obchodní služby, a to poskytování informací o výrobcích prostřednictvím telekomunikačních sítí k reklamním a prodejním účelům, reklamní, marketingové a propagační služby, obchodní služby a informace pro spotřebitele, obchodní analýzy, průzkum a informační služby, distribuce propagačních materiálů, především letáků, prospektů, brožur a vzorků, zejména pro katalogový zásilkový prodej, zahraniční či nikoli, rozšiřování reklamních marketingových a propagačních materiálů, propagační činnost, reklama, pomoc při řízení obchodní činnosti, obchodní administrativní, kancelářské práce, zásilkový prodej zboží uvedeného výše ve třídách 21 a 8 z katalogů, internetu, inzerce.

(511) 8, 21, 35

(540)

NEHTOPILNIK

(111) **364300**

(220) 14.08.2017

(320) 14.08.2017

(442) 20.09.2017

(151) 27.12.2017

(730) **FANSKI GROUP INC.**, Mechanical & Electrical Industrial Zone, Zhugang Town, Yuhuan County, Taizhou City, Zhejiang Province., CN

(740) FAJNOR IP s.r.o., Pobřežní 249/46, Praha 8, Karlín, 18600

(210) O-541602

(510) (6) kovové koncovky, kovové stavební materiály, kovové spojky pro potrubí, kovové ventily, ne součásti strojů, kovová potrubí, kovové okenní rámy, kovové železářské zboží, kovové vodovodní potrubí, kovová kování k nábytku, měděné kroužky; (11) hydranty, pisoáry, záchodové misky, potrubí (části sanitárních zařízení) sprchová příslušenství, kovové spojky pro potrubí pro použití ve vytápěcích zařízeních, koupací vany, podlahové odtoky, koupelnové armatury, vytápěcí zařízení (topná tělesa).

(511) 6, 11

(540)

FANSKI

(111) **364301**

(220) 15.08.2017

(320) 15.08.2017

(442) 20.09.2017

(151) 27.12.2017

(730) **protechnik s.r.o.**, Staré Město č. p. 247, Staré Město, 56932, CZ

(740) Ing. Petr Soukup, Videňská 635/8, Olomouc, 77900

(210) O-541626

(510) (7) strojní svěráky, vysokotlaké svěráky, upínače obrobků (stroje), upínací přístroje a jejich příslušenství, a to upínací desky pro stroje, upínací kostky pro stroje, upínací věže, upínací a dorazové prvky pro upínání obrobků v obráběcích stroji, upínací čelisti (součást obráběcích strojů); (8) svěráky, ruční nářadí pro zpracování kovů, ruční upínací nářadí.

(511) 7, 8

(540)

<VICEKIT.COM>

Zápisy licenčních smluv k ochranným známkám

V této kapitole jsou zveřejněny zápisy licenčních smluv podle ustanovení § 18 odst. 1 zákona č. 441/2003 Sb.

Číslo zápisu (111)	Vlastník (730)	Nabyvatel licence (791)	Druh licence (793)	Datum uzavření licenční smlouvy (793)	S účinností od data (580)
208919	Jaguar Land Rover Limited, Abbey Road, Whitley, Coventry CV3 4LF, GB	UniCredit Fleet Management, s.r.o., Želetavská 1525/1, Praha 4 - Michle, 14010, CZ	nevýlučná	19.12.2017	02.01.2018
294293	KEZ o.p.s., Poděbradova 909, Chrudim, 53701, CZ	Annabis, s.r.o., Šlechtitelů 813/21, Olomouc, Holice, 77900, CZ	nevýlučná	15.06.2017	02.01.2018
294294	KEZ o.p.s., Poděbradova 909, Chrudim, 53701, CZ	Annabis, s.r.o., Šlechtitelů 813/21, Olomouc, Holice, 77900, CZ	nevýlučná	15.06.2017	02.01.2018

Ochranné známky zrušené a prohlášené za neplatné

Tato kapitola obsahuje údaje o rozhodnutích o zrušení ochranné známky na základě ustanovení § 31 zákona č. 441/2003 Sb. nebo o prohlášení ochranné známky za neplatnou na základě ustanovení § 32 zákona č. 441/2003 Sb. Existuje-li důvod zrušení/prohlášení ochranné známky za neplatnou pouze ve vztahu k některým z výrobků nebo služeb, Úřad ochrannou známku zruší/prohlásí za neplatnou pouze pro tyto výrobky nebo služby. Údaje o výsledku rozhodnutí (zrušení ochranné známky, částečné zrušení ochranné známky, prohlášení ochranné známky za neplatnou, prohlášení ochranné známky za částečně neplatnou) jsou uvedeny za datem právní moci rozhodnutí s názvem "Datum právní moci rozhodnutí/výsledek rozhodnutí".

(111) 290970

(540)

Shaman

21.12.2017 / NABYTÍ P.M. - ZRUŠENÍ OZ

(111) 323802

(540)



19.12.2017 / NABYTÍ P.M. - PROHLÁŠENÍ OZ ZA ČÁST.
NEPLATNOU

(111) 353337

(540)

Aquasar

22.12.2017 / NABYTÍ P.M. - PROHLÁŠENÍ OZ ZA NEPLATNOU

Přehled obnov zápisu ochranných známek

Kapitola obsahuje údaje o ochranných známkách, u kterých byl na žádost vlastníka obnoven zápis podle ustanovení § 28 odst. 2 zákona č. 441/2003 Sb.

Číselný přehled (111)											
158681	163903	211578	213680	213706	214230	216511	216562	217431	218360	218374	218375
218445	218831	219021	220205	221301	221302	221374	221375	221376	221377	221378	222881
223164	224830	230573	294318	297634	297884	298046	298047	298048	298049	298071	298072
298073	298075	298076	298077	298078	298090	298091	298179	298196	298502	298526	298601
298610	298611	298811	298812	299204	299571	299859	300009	300144	300621	300696	300711
300808	300840	301282	301335	301497	301570	301962	302702	303402	303487	303488	303489
303490	303530	303838	304026	304027	304028	304205	304262	304371	304374	304375	304636
304638	304639	305492	307075	307076	307077	307078	307079	307080	307081	307082	307083
307084	307962	309255	310759	343150							

Obnovy zápisu ochranných známek

(111) **158681**
(220) 20.03.1968
(151) 17.02.1969
(540)

MONSANTO

(730) **MONSANTO TECHNOLOGY LLC**, 800 North Lindbergh Boulevard, St. Louis, MO, US
(740) Společná advokátní kancelář Všečeka Zelený Švorčík Kalenský a partneři, JUDr. Otakar Švorčík, Hálkova 2, Praha 2, 12000
(510) (5) farmaceutické, veterinární a sanitární přípravky, potraviny pro děti a invalidy, náplastě, obvazový materiál, materiál pro výplň zubů, zubní vosk, desinfekční přípravky pro ničení plevele a hubení hmyzu; (29) maso, ryby, drůbež, zvěřina, masové výtázky, konzervované, sušené nebo vařené ovoce a zelenina, želé, džemy, vejce, mléko a ostatní mlékařenské výrobky, jedlé oleje a tuky, zavařeniny, nakládané potraviny.
(511) 5, 29
(210) O-41515

(111) **163903**
(220) 17.01.1978
(151) 05.12.1978
(540)

SHAKESPEARE

(730) **Shakespeare Company, LLC**, 7 Science Court Columbia, SC 29203, SC, US
(740) JUDr. Gabriela Vendlová, Ph.D, Lužická 32, Praha 2, 12000
(510) Nítě z monofilních vláken, rybářské náčiní.
(511) 23, 28
(210) O-50433

(111) **211578**
(220) 22.12.1997
(151) 27.07.1998
(540)



(591) Barevná
(730) **NUTREND D.S., a.s.**, Chválkovice 604, Olomouc, 77900, CZ
(740) Ing. Petr Soukup, patentový a známkový zástupce, Vídeňská 8, Olomouc, 77200
(510) (42) výzkumná a vývojová činnost v oblasti výživy lidí a zvířat, výzkum zaměřený na optimalizaci výživy v zátěžových situacích jako je stres, dlouhodobá i krátkodobá fyzická nebo psychická zátěž, nevhodné životní prostředí a sportovní výkony, výzkumná a poradenská činnost týkající se optimalizace složení stravy a potravinových doplňků lidí a zvířat.
(511) 42
(210) O-128710

(111) **213680**
(220) 17.12.1997
(151) 29.10.1998
(540)



(730) **Hana Zádrapová**, Viničné Šumice 386, Viničné Šumice, 66406, CZ
(740) Mgr. Vladimíra Kubová, advokát, Mgr. Vladimíra Kubová advokát, Platněřská 191/4, Praha 1, Staré Město, 11000
(510) (35) reklamní činnost, poskytování pomoci při provozu obchodu, zejména zprostředkovatelská činnost; (42) realizace expozic při výstavách a veletrzích.
(511) 35, 42
(210) O-128496

(111) **213706**
(220) 29.12.1997
(151) 30.10.1998
(540)

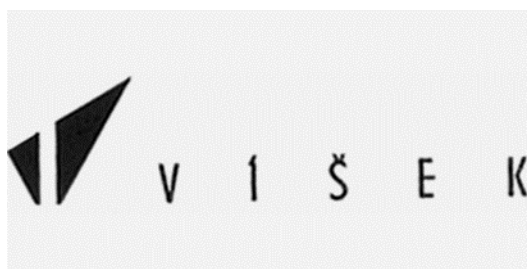

(730) **Ing. Roman Víšek**, Vřesová 906, Průhonice, 25243, CZ
(510) (19) stavební materiály nekovové; (37) stavebnictví, opravy, instalační služby; (42) projektová činnost.
(511) 19, 37, 42
(210) O-128848

(111) **214230**
(220) 02.01.1998
(151) 23.11.1998
(540)



(730) **Tomáš Kolek**, Dolní Moravice 117, Dolní Moravice, 79501, CZ
(510) (32) pivo.
(511) 32
(210) O-129001

(111) **216511**
(220) 15.12.1997
(151) 29.03.1999
(540)

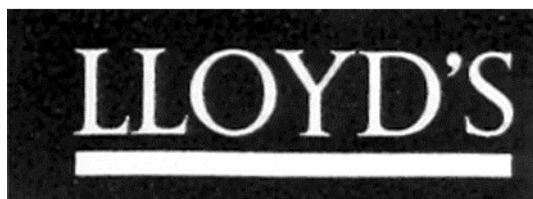

(730) **Lloyd's, spol. zřízená podle Lloyd's Act 1871**, One Lime Street, London EC3M 7HA, GB
(740) PATENTSERVIS Praha a.s., Na Podkovce 281/10, Praha 4, Podolí, 14700
(510) (9) počítačové programy, publikace a software, počítačový software a telekomunikační zařízení pro spojení s databázemi a Internetem, počítačový software a publikace v elektronické formě dodávané on-line z databázi nebo z Internetu, počítačový software k vyhledávání dat, média pro uchovávání dat, integrační stavebnicové přístroje pro elektronickou poštu, modemy, disky, pásky, náplně, dráty, karty a vlákna, to vše pro kódované programy pro počítače, CD ROM, počítačové periferní zařízení, díly a části pro uvedené výrobky; (16) tiskoviny, publikace, veřejné a politické dokumenty, knihy, adresáře, sešity pro rukopisné poznámky, poznámkové bloky, referenční bloky a sešity, manuály, magazíny, periodické publikace, katalogy, informační bulletiny, noviny, kalendáře, deníky, brožury, pouzdra na doklady, pořadače, konferenční desky, knihvazačský materiál, plakáty, instrukční a učební materiály /nikoliv přístroje/, papírnické výrobky, potřeby pro umělce, fotografie, fotografická alba, výkresy, nálepky, obtisky a hrací karty, díly a části pro uvedené výrobky; (35) marketingové a reklamní služby, služby průzkumu a obchodních analýz, propagační služby, příprava a šíření reklamních a propagačních materiálů, služby v oblasti public relations, služby v oblasti podpory obchodu, organizace výstav a obchodních přehlídek; (36) služby finanční, finančně-analytické, pojišťovací, zajišťovací, služby životního pojištění, odhady, stanovení a projednání pojišťovacích nároků, pojišťovací brokerské služby, služby v oblasti investic, finančního plánování a finančního řízení, správa majetku, řízení a správa svěřeneckého majetku, depozit a penzijních fondů, elektronické převody fondů, poradenské a informační služby související se shora uvedenými službami, shora uvedené služby poskytované formou on-line z počítačové databáze nebo Internetu.

(511) 9, 16, 35, 36
(210) O-128430

(111) **216562**
(220) 12.01.1998
(151) 29.03.1999
(540)

Strategie

(730) **CN Invest a.s.**, Komunardů 1584/42, Praha 7, Holešovice, 17000, CZ
(510) (9) nosiče informací, zejména se záznamem zvuku a obrazu; (16) tiskoviny a polygrafické výrobky, zejména periodické tiskoviny; (35) propagační, reklamní a inzertní činnost a služby, výstavy k reklamním nebo/a obchodním účelům, marketing, poradenské a zprostředkovatelské služby související zvláště s tiskem, propagací, reklamou, inzercí a marketingem; (41) vydávání tiskovin a nosičů informací, včetně jejich distribuce.
(511) 9, 16, 35, 41
(210) O-129142

(111) **217431**
(220) 25.03.1998
(151) 23.04.1999
(540)

BIAKTIV

(730) **MONSANTO TECHNOLOGY LLC**, 800 North Lindbergh Boulevard, St. Louis, MO, US
(740) Společná advokátní kancelář Všetěčka a partneři, JUDr. Švorčík Otakar, Hálkova 2, Praha 2, 12000
(510) (1) chemické výrobky pro účely zemědělské a zahradnické; (5) herbicidy, pesticidy, fungicidy a insecticidy.
(511) 1, 5
(210) O-131125

(111) **218360**
(220) 22.12.1997
(151) 23.06.1999
(540)



(730) **ORFA, a.s.**, Ostravská 5, Orlová - Poruba, 73514, CZ
(740) Mgr. Václav Pacl, Pod Školou 1278, Šenov u Ostravy, 73934
(510) (20) nábytek všeho druhu ze dřeva, kovu, rákosu, kůže nebo jiných hmot, nábytek čalouněný, nábytek pro bytové interiéry, pro školy, pro kanceláře, zejména skříně a skříňky, příbormíky, prádelníky, stoly, stolky pro počítače, psací a šicí stroje, stoličky k píánu, k psacím a šicím strojům, taburety, mycí stoly, křesla, židle, a to i skládací, houpací nebo otáčecí,

police všeho druhu, regály a přihrádky, lenošky, pohovky, postele, dětské postýlky a kolébky, nábytkové kostry, pojízdné bufety a desertní stolky, držáky obrazů, záclonové držáky z kovu, držáky záclonových tyčí, stojany a stojánky na klobouky, na deštníky, na květináče, na noviny, na obrazy, na zbraně, na šaty, háčky na záclony, stojany na deštníky, hudební pulty, kadeřnická křesla, kolečky k nábytku nekovová, kolejničky na záclony, kostry židlí a křesel, kostry pohovek, krámské pulty, mřížky ke krbu, květinové stolky, lavice, nemocniční lůžka, matrace i nafukovací, rolety k nábytku, zrcadla, zrcadla nábytková a toaletní s elektrickým osvětlením nebo bez něho, plážová křesla, stolky a slunečníky, dětské ohrádky, zahradní židle, lavice, sedátka, stoly španělské stěny a zástěny, vitríny s dřevěnými rámy, věšáky na šaty, na klobouky, na klíče, zámky všeho druhu, kombinační, zapuštěné, pružinové, bezpečnostní, kromě zámků elektrických kovových nebo nekovových; (27) podlahové krytiny všeho druhu, koberce a rohože, gumové koberce, koberce z gutaperči a korku, koberce a rohože neklouzající pro koupelny a sprchy, běhouny, koberečky a předložky, linoleum a výrobky z linolea, podlahové potahy z kaučuku nebo z plastické hmoty, obklady podlah tepelně a/nebo zvukově izolační, rákosové rohože, rohožky ke dveřím, čalouny nástěnné jiné než textilní, plastické folie ve formě tapet na obklady stěn, tapety nahrazující nástěnné malby; (35) reklama a propagace, inzerce, plakátování, prodeje v dražbě, předvádění zboží, rozmnožování propagačního materiálu, aranžování a výzdoba výkladních skříní, dovoz a vývozní agentura, výstavy nábytku; (36) celní deklarování; (37) čalounické práce, čalounění stěn, instalace technického vybavení kanceláří a obchodů, instalace kuchyňské výbavy, lakování, tapetování a lepení papírových tapet, čalounění a polštářování nábytku, opravy a údržba nábytku, pískování podlah, zařizování kanceláří stroji a přístroji, instalace a opravy žaluzií, kladení podlahových krytin a parket, návrhy a tvorba interiérů, jejich výzdoba a dekorace; (39) automobilová doprava, zejména nákladními auty, balení zboží a jeho dodávání, doprava nábytku, jeho uskladňování a stěhování, pronájem parkoviště, pronájem skladišť, překládací zařízení, garážování včetně pronajímání, zasilatelství; (40) zpracování a úprava materiálů při vybavování interiérů, kopírování; (42) poradenství, s výjimkou poskytování odborných a technických porad a posudků ve stavebnictví.

(511) 20, 27, 35, 36, 37, 39, 40, 42
(210) O-128707

(111) **218374**
(220) 30.12.1997
(151) 23.06.1999
(540)

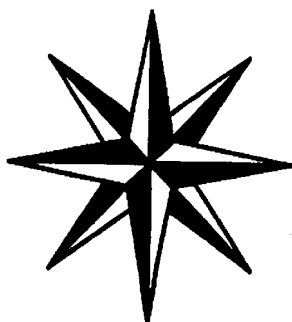

(730) **Rauch Industries, Inc.**, 12 W. 21st Street, 11th Floor, New York, NY, US
(740) Rott, Růžička & Guttman Patentové, známkové a advokátní kanceláře, JUDr. Vladimír Rott, Vinohradská 37, Praha 2, 12000
(510) (16) obrazy, figuríny z papírového maše, papírové a umělohmotné tácky, přání a poznámkové kartičky, fotoalba, knižní zarážky, diáře, kalendáře, plakáty, kuchařky, obaly na dárky, stuhy a mašle na balení dárků, adresové štítky, papírové tašky na balení, ex libris, psací potřeby a pečetní vosk; (28) starobylé hračky, sváteční ozdoby a ornamenty všeho druhu zejména sváteční sukénky na stromy, umělé stromy, věnce a girlandy, porcelánové panenky, hadrové panenky, hračky ve formě sněžících těžitek, marionetové loutky, vycpaná plyšová zvířátka, vláčky.
(511) 16, 28
(210) O-128962

(111) **218375**
(220) 30.12.1997
(151) 23.06.1999
(540)

CHRISTOPHER RADKO

(730) **Rauch Industries, Inc.**, 12 W. 21st Street, 11th Floor, New York, NY, US
(740) Rott, Růžička & Guttman Patentové, známkové a advokátní kanceláře, JUDr. Vladimír Rott, Vinohradská 37, Praha 2, 12000
(510) (16) obrazy, figuríny z papírové maše, papírové a umělohmotné tácky, přání a poznámkové kartičky, foto alba, knižní zarážky, diáře, kalendáře, plakáty, kuchařky, obaly na dárky, stuhy a mašle na balení dárků, adresové štítky, papírové tašky na balení, ex libris, psací potřeby a pečetní vosk; (28) starobylé hračky, sváteční ozdoby a ornamenty všeho druhu zejména sváteční sukénky na stromy, umělé stromy, věnce a girlandy, porcelánové panenky, hadrové panenky, hračky ve formě sněžících těžitek, marionetové loutky, vycpaná plyšová zvířátka, vláčky.
(511) 16, 28
(210) O-128963

(111) **218445**
(220) 25.02.1998
(151) 23.06.1999
(540)

ESPRIT

(730) **ESPRIT INTERNATIONAL**, 1370 Broadway, New York, NY, US
(740) Baker & McKenzie v.o.s., advokátní kancelář, JUDr. Jiří Čermák, advokát, Klimentská 46, Praha 1, 11002
(510) (16) papír a výrobky z papíru včetně papírových vzorů a stříhů pro přípravu oblečení, tiskoviny, publikace, knihy, zápisníky, notesy, pracovní poznámkové sešity a adresáře, papírenské zboží a kancelářské potřeby nezařazené do jiných tříd; (21) drobné domácí náčiní a malé nádoby, skleněné zboží, talíře, hrnky, džbánky, hrnečky, konvičky, mísy a misky, misky, tácky na mýdlo, hřebeny a houby, kartáče a štetce /s výjimkou malířských štetců/ včetně zubních kartáčků, kartáčů na vlasy a štetců na nanášení líčidel, porcelánové a kameninové výrobky pro domácnost; (24) ubrusy, ubrousky, servítky a prostírací podložky, pokrývky a příkrývky na lůžka, lůžkoviny a ložní prádlo včetně prostěradel a povlaků na polštáře, ručníky a mycí žínky, kusové textilní zboží a textilní výrobky pro domácnost nezahmuté v jiných třídách; (35) maloobchodní služby, jako například soustředování různého zboží (s výjimkou jeho dopravy) ve prospěch třetích osob, aby jim bylo umožněno zboží řádně prohlédnout, na místě přezkoušet nebo vyzkoušet a/nebo seznámit se s jeho zacházením za účasti a pomoci poskytovatele služby.
(511) 16, 21, 24, 35
(210) O-130439

(111) **218831**
(220) 19.12.1997
(151) 26.07.1999
(540)

SWORD'S

(730) **Morrison Bowmore Distillers Limited**, Springburn Bond, Carlisle Street, Glasgow G21 1EQ, GB
(740) Všetečka Zelený Švorčík Kalenský a partneři, advokátní a patentová kancelář, JUDr. Michal Havlík, advokát, Hájkova 1406/2, Praha 2, Nové Město, 12000
(510) (33) lihoviny a likéry, zejména whisky.
(511) 33
(210) O-128644

(111) **219021**
(220) 24.04.1998
(151) 26.07.1999
(540)



(730) **CHAMPION PRODUCTS EUROPE LIMITED**, Blanchardstown Corporate Park Unit 4B, Block 2, 1st Floor, BLANCHARDSTOWN DUBLIN 15, IE
(740) Všecka Zelený Švorčík Kalenský a partneři, advokátní a patentová kancelář, JUDr. Michal Havlík, advokát, Hájkova 1406/2, Praha 2, Nové Město, 12000
(510) (18) kůže, imitace kůže, výrobky z těchto materiálů, které nejsou zahrnuty do jiných tříd, kůže ze zvířat, kufry a zavazadla, deštníky, slunečníky a hole, biče a sedlářské výrobky.
(511) 18
(210) O-132143

(111) **220205**
(220) 11.02.1998
(151) 27.09.1999
(540)



(730) **ZEMAN maso-uzeniny, a.s.**, Antala Staška 1670/80, Praha 4, Krč, 14000, CZ
(740) Langrova, s.r.o., Skrétova 48, Plzeň, 30100
(510) (29) maso, ryby, drůbež a zvěřina, masové výtažky, ovoce a zelenina konzervovaná, sušená a zavařovaná, želé, džemy, kompoty, vejce, mléko a mléčné výrobky, oleje a tuky jedlé.
(511) 29
(210) O-129952

(111) **221301**
(220) 25.05.1998
(151) 22.11.1999
(540)

OD MISTRA FIDORA

(730) **Opavia - LU, s.r.o.**, Karolinská 661, Praha 8, 18600, CZ
(740) JUDr. Tomáš Kučírek, Petřská 1168/29, Praha 1 - Nové Město, 11000
(510) (30) cukr, kakao, trvanlivé pečivo, sušenky, vafle, koláče, kakaové, kávové a čokoládové krémy a polevy.
(511) 30
(210) O-132889

(111) **221302**
(220) 25.05.1998
(151) 22.11.1999
(540)

FIDOR

(730) **Opavia - LU, s.r.o.**, Karolinská 661, Praha 8, 18600, CZ
(740) JUDr. Tomáš Kučírek, Petřská 1168/29, Praha 1 - Nové Město, 11000
(510) (30) cukr, kakao, trvanlivé pečivo, sušenky, vafle, koláče, kakaové, kávové a čokoládové krémy a polevy.
(511) 30
(210) O-132891

(111) **221374**
(220) 28.07.1998
(151) 22.11.1999
(540)



(591) Barevná
(730) **Opavia - LU, s.r.o.**, Karolinská 661, Praha 8, 18600, CZ
(740) JUDr. Tomáš Kučírek, Petřská 1168/29, Praha 1 - Nové Město, 11000
(510) (30) cukr, kakao, trvanlivé pečivo, sušenky, vafle, koláče, kakaové, kávové a čokoládové krémy a polevy; (32) nápojové směsi a prášky.
(511) 30, 32
(210) O-134763

(111) **221375**
(220) 28.07.1998
(151) 22.11.1999
(540)



(591) Barevná
(730) **Opavia - LU, s.r.o.**, Karolinská 661, Praha 8, 18600, CZ
(740) JUDr. Tomáš Kučírek, Petřská 1168/29, Praha 1 - Nové Město, 11000
(510) (30) cukr, kakao, trvanlivé pečivo, sušenky, vafle, koláče, kakaové, kávové a čokoládové krémy a polevy; (32) nápojové směsi a prášky.
(511) 30, 32
(210) O-134764

(111) **221376**
(220) 28.07.1998
(151) 22.11.1999
(540)



(591) Barevná
(730) **Opavia - LU, s.r.o.**, Karolinská 661, Praha 8, 18600, CZ
(740) JUDr. Tomáš Kučírek, Petřská 1168/29, Praha 1 - Nové Město, 11000
(510) (30) cukr, kakao, trvanlivé pečivo, sušenky, vafle, koláče, kakaové, kávové a čokoládové krémy a polevy; (32) nápojové směsi a prášky.
(511) 30, 32
(210) O-134765

(111) **221377**
(220) 28.07.1998
(151) 22.11.1999
(540)



(591) Barevná
(730) **Opavia - LU, s.r.o.**, Karolinská 661, Praha 8, 18600, CZ
(740) JUDr. Tomáš Kučírek, Petřská 1168/29, Praha 1 - Nové Město, 11000
(510) (30) cukr, kakao, trvanlivé pečivo, sušenky, vafle, koláče, kakaové, kávové a čokoládové krémy a polevy; (32) nápojové směsi a prášky.
(511) 30, 32
(210) O-134766

(111) **221378**
(220) 28.07.1998
(151) 22.11.1999
(540)



(591) Barevná
(730) **Opavia - LU, s.r.o.**, Karolinská 661, Praha 8, 18600, CZ
(740) JUDr. Tomáš Kučírek, Petřská 1168/29, Praha 1 - Nové Město, 11000
(510) (30) cukr, kakao, trvanlivé pečivo, sušenky, vafle, koláče, kakaové, kávové a čokoládové krémy a polevy; (32) nápojové směsi a prášky.
(511) 30, 32
(210) O-134767

(111) **222881**
(220) 09.11.1998
(151) 28.02.2000
(540)

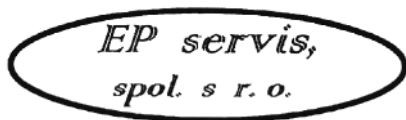

(730) **EP servis, spol. s r.o.**, Zábřdovická 801/11, Brno, 61500, CZ
(740) Ing. Jandová Marie, Nerudova 1095, Kuřim, 66434
(510) (35) činnost účetních poradců, informace statistické - sestavování, listiny výplat - sestavování, mzdové výplatní listiny a sáčky - příprava, náklady vlastní - rozbor, obchodní administrativa, odhady obchodní, porady organizační a vedení záležitostí, rozbor vlastní nákladů, sestavování statistických informací, účetnictví /vedení účetních knih/, vedení knih /obchodních/, vyhledávání obchodních informací, rozbor výrobních nákladů; (36) daňové odhady, finanční odhady.
(511) 35, 36
(210) O-137539

(111) **223164**
(220) 12.06.1998
(151) 23.03.2000
(540)

FIDOROVA ZLATÁ PEKÁRNA

(730) **Opavia - LU, s.r.o.**, Karolinská 661, Praha 8, 18600, CZ
(740) JUDr. Tomáš Kučírek, Petřská 1168/29, Praha 1 - Nové Město, 11000
(510) (30) trvanlivé pečivo, oplatky, sušenky, vafle, kakaové, kávové, čokoládové, vanilkové a ovocné krémy a polevy.
(511) 30
(210) O-133537

(111) **224830**
(220) 02.01.1998
(151) 26.06.2000
(540)



Smoula

(591) Barevná
(730) **STUDIO PEYO S.A.**, 36, chemin Frank - Thomas, Geneve, CH
(740) Čermák Hořejš Matějka a spol., JUDr. Jan Matějka, Národní 32, Praha 1, 11000
(510) (25) oděvy, obuv, kloboučnické zboží; (28) hry, hračky, potřeby pro gymnastiku a sport, které nejsou uvedeny v jiných třídách, vánoční ozdoby; (32) piva, minerální a šumivé vody a jiné nealkoholické nápoje, ovocné nápoje a džusy, sirupy a jiné přípravky k zhotovování nápojů.
(511) 25, 28, 32
(210) O-129009

(111) **230573**
(220) 23.01.1998
(151) 21.02.2001
(540)

UNI-CARDAN

(730) **GKN Service International GmbH**, Nussbaumweg 19 - 21, Rösrath, DE
(740) Čermák Hořejš Myslíl a spol., JUDr. Jan Matějka, Národní 32, Praha 1, 11000
(510) (12) kloubové hřídele a jejich součásti pro pozemní vozidla; (37) ošetřování, údržba, opravy, zpracování a montáž kloubových hřídelí a jejich součástí pro pozemní vozidla.
(511) 12, 37
(210) O-129466

(111) **294318**
(220) 02.07.2007
(151) 28.11.2007
(540)



(591) Barevná
(730) **MEDIM, spol. s r.o.**, Hovorčovická 382, Líbeznice, 25065, CZ
(740) Chytilová & spol., patentová kancelář, s.r.o., Revoluční 725/11, Praha 1, Staré Město, 11000
(510) (35) propagační činnost, reklama; (41) výchova a vzdělávání; (42) návrh a vývoj hardwaru a softwaru.
(511) 35, 41, 42
(210) O-449675

(111) **297634**
(220) 25.07.2007
(151) 05.05.2008
(540)

A.C.A.B.

(730) **La Familia Company s.r.o.**, Mánesova 345/13, České Budějovice, 37001, CZ
(510) (18) kůže, imitace kůže, výrobky z těchto materiálů, které nejsou zahrnuty do jiných tříd, kůže ze zvířat, kufrů a zavazadla, deštníky, slunečníky a hole, biče a sedlářské výrobky; (21) pomůcky a nádoby pro domácnost a kuchyň, hřebeny a mycí houby, kartáče (s výjimkou štětců), materiály pro výrobu kartáčů, čisticí potřeby, drátky na čištění parket, sklo surové nebo opracované (s výjimkou stavebního skla), sklo, porcelán a mozaika neobsažené v jiných třídách; (24) tkaniny a textilní výrobky, které nejsou uvedeny v jiných třídách, pokrývky ložní a ubrusy; (25) oděvy, obuv, kloboučnické zboží; (26) krajky a výšivky, stuhy a tkaničky, knoflíky, háčky a očka, poutka - galanterie, špendlíky a jehly, umělé květiny, galanterní zboží, krátké střížní zboží a prýmkařství; (34) tabák, potřeby pro kuřáky, zápalky; (35) propagační činnost, reklama, pomoc při řízení obchodní činnosti, obchodní administrativa, kancelářské práce, export, import, internetový obchod.
(511) 18, 21, 24, 25, 26, 34, 35
(210) O-450271

(111) **297884**
(220) 17.12.2007
(151) 12.05.2008
(540)



(730) **Talacko David**, Rybná 753/29, Praha 1 - Staré Město, 11000, CZ
(740) Macek and Partners, Mgr. Jiří Macek, Sázavská 751/16, Praha 2, Vinohrady, 12000
(510) (9) nahrané i nenahrané nosiče zvukových záznamů, zejména audiokazety, videokazety, CD, CD ROM, DVD; (16) tiskoviny, knihy, časopisy, brožury, katalogy, prospekty, letáky, dopisní papír, blahopřání, blahopřání hudební, vizitky, periodické a neperiodické publikace, odborné a informační publikace a texty na papírových nosičích, zejména hudebniny, notový materiál včetně partitur, zpěvníky, kalendáře, plakáty, fotografie, papírenské a kartonážní výrobky, zejména tašky, krabice, pouzdra, obaly a obálky, papírové učební pomůcky, umělohmotné sáčky, tašky a obaly spadající do tř. 16, razítka; (35) internetový obchod s výše uvedenými výrobky ve tř. 9 a 16; (39) distribuce výše uvedených výrobků ve tř. 9 a 16, služby balení a expedice zboží; (41) hudební nakladatelství a vydavatelství, vydávání hudebnin a notových materiálů.
(511) 9, 16, 35, 39, 41
(210) O-454714

(111) **298046**
(220) 21.12.2007
(151) 19.05.2008
(540)

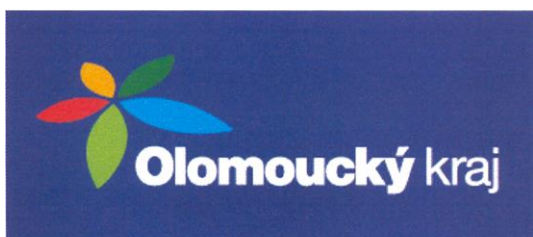

(591) Barevná
(730) **Olomoucký kraj**, Jeremenkova ul. 40a, Olomouc, 77911, CZ
(740) Ing. Petr SOUKUP, patentový zástupce, Vídeňská 8, Olomouc, 77200
(510) (16) papír a výrobky z papíru a lepenky, reklamní, propagační a užitkové výrobky z papíru, např. etikety, kelímky, podnosy pro rychlé občerstvení, utěrky, ubrusy, ubrousky, ručníky, tiskoviny, periodické i neperiodické publikace, informační, reklamní a propagační letáky, plakáty, prospekty, pohlednice, mapy, průvodce, dopisní obálky, přání, kalendáře, samolepky, obtisky, vystřihovánky, omalovánky, kartičky, balicí papír, papírové tašky, sešity, skicáky, tužky, tiskárenské a kartonážní výrobky, data a databáze na papírových nosičích, těžítka; (35) propagační činnost, zaslání a rozšiřování reklamních a propagačních materiálů jako jsou např. letáky, tiskopisy, prospekty, vzorky, propagační fotografie, reklamní texty (vydávání, zveřejňování, oznámení, vyhlášení, publikace), pomoc při řízení obchodní činnosti právnických a fyzických osob za obecně prospěšným cílem; (36) finanční sponzorování, garance, konzultační, koordinační a řídicí činnost v oblasti financování regionálního rozvoje, realizace projektů financování regionálního rozvoje, poskytování dotací fyzickým i právnickým osobám (vypisování grantů), poskytování dotací za

účelem realizace obecně prospěšných cílů, finanční podpora kulturních, komunálních aktivit, sportu a ekologie, shromažďování a poskytování finančních prostředků na podporu projektů v oblasti kultury, financování provozních i investičních nákladů; (41) organizace společenských a kulturních akcí, organizace, provozování a provádění her a soutěží i veřejných, výstavní činnost v oblasti kultury, zábavy, výchovy nebo vzdělávání, zprostředkování v oblasti kultury, umění, výchovy a vzdělávání, výchovná a vzdělávací činnost, podpora, organizace a pořádání kulturních a vzdělávacích projektů.

(511) 16, 35, 36, 41
(210) O-454887

(111) **298047**
(220) 21.12.2007
(151) 19.05.2008
(540)



(591) Barevná
(730) **Olomoucký kraj**, Jeremenkova ul. 40a, Olomouc, 77911, CZ
(740) Ing. Petr SOUKUP, patentový zástupce, Vídeňská 8, Olomouc, 77200
(510) (16) papír a výrobky z papíru a lepenky, reklamní, propagační a užitkové výrobky z papíru, např. etikety, kelímky, podnosy pro rychlé občerstvení, utěrky, ubrusy, ubrousky, ručníky, tiskoviny, periodické i neperiodické publikace, informační, reklamní a propagační letáky, plakáty, prospekty, pohlednice, mapy, průvodce, dopisní obálky, přání, kalendáře, samolepky, obtisky, vystřihovánky, omalovánky, kartičky, balicí papír, papírové tašky, sešity, skicáky, tužky, tiskárenské a kartonážní výrobky, data a databáze na papírových nosičích, těžítka; (35) propagační činnost, zaslání a rozšiřování reklamních a propagačních materiálů jako jsou např. letáky, tiskopisy, prospekty, vzorky, propagační fotografie, reklamní texty (vydávání, zveřejňování, oznámení, vyhlášení, publikace), pomoc při řízení obchodní činnosti právnických a fyzických osob za obecně prospěšným cílem; (36) finanční sponzorování, garance, konzultační, koordinační a řídicí činnost v oblasti financování regionálního rozvoje, realizace projektů financování regionálního rozvoje, poskytování dotací fyzickým i právnickým osobám (vypisování grantů), poskytování dotací za účelem realizace obecně prospěšných cílů, finanční podpora kulturních, komunálních aktivit, sportu a ekologie, shromažďování a poskytování finančních prostředků na podporu projektů v oblasti kultury, financování provozních i investičních nákladů; (41) organizace společenských a kulturních akcí, organizace, provozování a provádění her a soutěží i veřejných, výstavní činnost v oblasti kultury, zábavy, výchovy nebo vzdělávání, zprostředkování v oblasti kultury, umění, výchovy a vzdělávání, výchovná a vzdělávací činnost, podpora, organizace a pořádání kulturních a vzdělávacích projektů.

(511) 16, 35, 36, 41
(210) O-454888

(111) **298048**
(220) 21.12.2007
(151) 19.05.2008
(540)



(730) **Olomoucký kraj**, Jeremenkova ul. 40a, Olomouc, 77911, CZ
(740) Ing. Petr SOUKUP, patentový zástupce, Vídeňská 8, Olomouc, 77200
(510) (16) papír a výrobky z papíru a lepenky, reklamní, propagační a uživatelské výrobky z papíru, např. etikety, kelímky, podnosy pro rychlé občerstvení, utěrky, ubrusy, ubrousky, ručníky, tiskoviny, periodické i neperiodické publikace, informační, reklamní a propagační letáky, plakáty, prospekty, pohlednice, mapy, průvodce, dopisní obálky, přání, kalendáře, samolepky, obtisky, vystřihovánky, omalovánky, kartičky, balicí papír, papírové tašky, sešity, skicáky, tužky, tiskárenské a kartonážní výrobky, data a databáze na papírových nosičích, těžítka; (35) propagační činnost, zaslání a rozšiřování reklamních a propagačních materiálů jako jsou např. letáky, tiskopisy, prospekty, vzorky, propagační fotografie, reklamní texty (vydávání, zveřejňování, oznámení, vyhlášení, publikace), pomoc při řízení obchodní činnosti právnických a fyzických osob za obecně prospěšným cílem; (36) finanční sponzorování, garance, konzultační, koordinační a řídicí činnost v oblasti financování regionálního rozvoje, realizace projektů financování regionálního rozvoje, poskytování dotací fyzickým i právnickým osobám (vypisování grantů), poskytování dotací za účelem realizace obecně prospěšných cílů, finanční podpora kulturních, komunálních aktivit, sportu a ekologie, shromažďování a poskytování finančních prostředků na podporu projektů v oblasti kultury, financování provozních i investičních nákladů; (41) organizace společenských a kulturních akcí, organizace, provozování a provádění her a soutěží i veřejných, výstavní činnost v oblasti kultury, zábavy, výchovy nebo vzdělávání, zprostředkování v oblasti kultury, umění, výchovy a vzdělávání, výchovná a vzdělávací činnost, podpora, organizace a pořádání kulturních a vzdělávacích projektů.

(511) 16, 35, 36, 41
(210) O-454889

(111) **298049**
(220) 21.12.2007
(151) 19.05.2008
(540)



(730) **Olomoucký kraj**, Jeremenkova ul. 40a, Olomouc, 77911, CZ
(740) Ing. Petr SOUKUP, patentový zástupce, Vídeňská 8, Olomouc, 77200
(510) (16) papír a výrobky z papíru a lepenky, reklamní, propagační a uživatelské výrobky z papíru, např. etikety, kelímky, podnosy pro rychlé občerstvení, utěrky, ubrusy, ubrousky, ručníky, tiskoviny, periodické i neperiodické publikace, informační, reklamní a propagační letáky, plakáty, prospekty, pohlednice, mapy, průvodce, dopisní obálky, přání, kalendáře, samolepky,

obtisky, vystřihovánky, omalovánky, kartičky, balicí papír, papírové tašky, sešity, skicáky, tužky, tiskárenské a kartonážní výrobky, data a databáze na papírových nosičích, těžítka; (35) propagační činnost, zaslání a rozšiřování reklamních a propagačních materiálů jako jsou např. letáky, tiskopisy, prospekty, vzorky, propagační fotografie, reklamní texty (vydávání, zveřejňování, oznámení, vyhlášení, publikace), pomoc při řízení obchodní činnosti právnických a fyzických osob za obecně prospěšným cílem; (36) finanční sponzorování, garance, konzultační, koordinační a řídicí činnost v oblasti financování regionálního rozvoje, realizace projektů financování regionálního rozvoje, poskytování dotací fyzickým i právnickým osobám (vypisování grantů), poskytování dotací za účelem realizace obecně prospěšných cílů, finanční podpora kulturních, komunálních aktivit, sportu a ekologie, shromažďování a poskytování finančních prostředků na podporu projektů v oblasti kultury, financování provozních i investičních nákladů; (41) organizace společenských a kulturních akcí, organizace, provozování a provádění her a soutěží i veřejných, výstavní činnost v oblasti kultury, zábavy, výchovy nebo vzdělávání, zprostředkování v oblasti kultury, umění, výchovy a vzdělávání, výchovná a vzdělávací činnost, podpora, organizace a pořádání kulturních a vzdělávacích projektů.

(511) 16, 35, 36, 41
(210) O-454890

(111) **298071**
(220) 07.01.2008
(151) 19.05.2008
(540)



(591) Barevná
(730) **Opavia - LU, s.r.o.**, Karolinská 661, Praha 8, 18600, CZ
(740) JUDr. Tomáš Kučírek, Petrská 1168/29, Praha 1 - Nové Město, 11000
(510) (30) pekařské výrobky, jemné pečivo, trvanlivé pečivo sladké i slané, cukrářské výrobky, kakaové, čokoládové, kávové a ovocné náplně, krémy a polevy, cukrovinky, výrobky z obilovin, cereální výrobky; (35) akviziční, marketingová, propagační, reklamní, informační a inzertní činnost, distribuce zboží k reklamním účelům, zejména v oblasti výrobků trvanlivého pečiva; (41) organizování a pořádání soutěží pro veřejnost na podporu prodeje výrobků trvanlivého pečiva.

(511) 30, 35, 41
(210) O-455173

(111) **298072**
(220) 07.01.2008
(151) 19.05.2008
(540)



(591) Barevná
(730) **Opavia - LU, s.r.o.**, Karolinská 661, Praha 8, 18600, CZ
(740) JUDr. Tomáš Kučírek, Petráská 1168/29, Praha 1 - Nové Město, 11000
(510) (30) pekařské výrobky, jemné pečivo, trvanlivé pečivo sladké i slané, cukrářské výrobky, kakaové, čokoládové, kávové a ovocné náplně, krémy a polevy, cukrovinky, výrobky z obilovin, cereální výrobky; (35) akviziční, marketingová, propagační, reklamní, informační a inzertní činnost, distribuce zboží k reklamním účelům, zejména v oblasti výrobků trvanlivého pečiva; (41) organizování a pořádání soutěží pro veřejnost na podporu prodeje výrobků trvanlivého pečiva.

(511) 30, 35, 41
(210) O-455174

(111) **298073**
(220) 07.01.2008
(151) 19.05.2008
(540)



(591) Barevná
(730) **Opavia - LU, s.r.o.**, Karolinská 661, Praha 8, 18600, CZ
(740) JUDr. Tomáš Kučírek, Petráská 1168/29, Praha 1 - Nové Město, 11000
(510) (30) pekařské výrobky, jemné pečivo, trvanlivé pečivo sladké i slané, cukrářské výrobky, kakaové, čokoládové, kávové a ovocné náplně, krémy a polevy, cukrovinky, výrobky z obilovin, cereální výrobky; (35) akviziční, marketingová, propagační, reklamní, informační a inzertní činnost, distribuce zboží k reklamním účelům, zejména v oblasti výrobků trvanlivého pečiva; (41) organizování a pořádání soutěží pro veřejnost na podporu prodeje výrobků trvanlivého pečiva.

(511) 30, 35, 41
(210) O-455175

(111) **298075**
(220) 07.01.2008
(151) 19.05.2008
(540)



(591) Barevná
(730) **Opavia - LU, s.r.o.**, Karolinská 661, Praha 8, 18600, CZ
(740) JUDr. Tomáš Kučírek, Petráská 1168/29, Praha 1 - Nové Město, 11000
(510) (30) pekařské výrobky, jemné pečivo, trvanlivé pečivo sladké i slané, cukrářské výrobky, kakaové, čokoládové, kávové a ovocné náplně, krémy a polevy, cukrovinky, výrobky z obilovin, cereální výrobky; (35) akviziční, marketingová, propagační, reklamní, informační a inzertní činnost, distribuce zboží k reklamním účelům, zejména v oblasti výrobků trvanlivého pečiva; (41) organizování a pořádání soutěží pro veřejnost na podporu prodeje výrobků trvanlivého pečiva.

(511) 30, 35, 41
(210) O-455177

(111) **298076**
(220) 07.01.2008
(151) 19.05.2008
(540)



(591) Barevná
(730) **Opavia - LU, s.r.o.**, Karolinská 661, Praha 8, 18600, CZ
(740) JUDr. Tomáš Kučírek, Petráská 1168/29, Praha 1 - Nové Město, 11000
(510) (30) pekařské výrobky, jemné pečivo, trvanlivé pečivo sladké i slané, cukrářské výrobky, kakaové, čokoládové, kávové a ovocné náplně, krémy a polevy, cukrovinky, výrobky z obilovin, cereální výrobky; (35) akviziční, marketingová, propagační, reklamní, informační a inzertní činnost, distribuce zboží k reklamním účelům, zejména v oblasti výrobků trvanlivého pečiva; (41) organizování a pořádání soutěží pro veřejnost na podporu prodeje výrobků trvanlivého pečiva.

(511) 30, 35, 41
(210) O-455178

(111) **298077**
(220) 07.01.2008
(151) 19.05.2008
(540)



(591) Barevná
(730) **Opavia - LU, s.r.o.**, Karolinská 661, Praha 8, 18600, CZ
(740) JUDr. Tomáš Kučírek, Petráská 1168/29, Praha 1 - Nové Město, 11000
(510) (30) pekařské výrobky, jemné pečivo, trvanlivé pečivo sladké i slané, cukrářské výrobky, kakaové, čokoládové, kávové a ovocné náplně, krémy a polevy, cukrovinky, výrobky z obilovin, cereální výrobky; (35) akviziční, marketingová, propagační, reklamní, informační a inzertní činnost, distribuce zboží k reklamním účelům, zejména v oblasti výrobků trvanlivého pečiva; (41) organizování a pořádání soutěží pro veřejnost na podporu prodeje výrobků trvanlivého pečiva.
(511) 30, 35, 41
(210) O-455179

(111) **298078**
(220) 07.01.2008
(151) 19.05.2008
(540)



(591) Barevná
(730) **Opavia - LU, s.r.o.**, Karolinská 661, Praha 8, 18600, CZ
(740) JUDr. Tomáš Kučírek, Petráská 1168/29, Praha 1 - Nové Město, 11000
(510) (30) pekařské výrobky, jemné pečivo, trvanlivé pečivo sladké i slané, cukrářské výrobky, kakaové, čokoládové, kávové a ovocné náplně, krémy a polevy, cukrovinky, výrobky z obilovin, cereální výrobky; (35) akviziční, marketingová, propagační, reklamní, informační a inzertní činnost, distribuce zboží k reklamním účelům, zejména v oblasti výrobků trvanlivého pečiva; (41) organizování a pořádání soutěží pro veřejnost na podporu prodeje výrobků trvanlivého pečiva.
(511) 30, 35, 41
(210) O-455180

(111) **298090**
(220) 14.01.2008
(151) 19.05.2008
(540)



(591) Barevná
(730) **CZECH NEWS CENTER a.s.**, Komunardů 1584/42, Praha, 17000, CZ
(510) (9) časopisy a jiné tiskoviny v elektronické podobě, nosiče záznamů nahrané i nenahrané, počítačové programy, audiovizuální díla na nosičích; (40) potisky rozličných výrobků, zejména reklamních; (42) poradenská činnost v oblasti technických informací a jejich využití, grafické práce související s časopisy.
(511) 9, 40, 42
(210) O-455354

(111) **298091**
(220) 14.01.2008
(151) 19.05.2008
(540)



(591) Barevná
(730) **CZECH NEWS CENTER a.s.**, Komunardů 1584/42, Praha, 17000, CZ
(510) (9) časopisy a jiné tiskoviny v elektronické podobě, nosiče záznamů nahrané i nenahrané, počítačové programy, audiovizuální díla na nosičích; (16) tiskoviny všeho druhu, tiskárenské výrobky, noviny, časopisy, knihy, periodický a neperiodický tisk, fotografie, kalendáře, plakáty, letáky, drobné reklamní předměty z papíru, katalogy, propagační materiály, jako jsou např. samolepky, diáře, reklamní tiskoviny, vizitky, hlavičkové papíry; (35) propagační činnost, reklamní činnost, inzertní činnost, reklama na Internetu, prezentace uživatelů na stránkách www v počítačové síti Internet; (40) potisky rozličných výrobků, zejména reklamních; (41) vydavatelská a nakladatelská činnost, publikační činnost, výchovná, vzdělávací a zábavní činnost; (42) poradenská činnost v oblasti technických informací a jejich využití, grafické práce související s časopisy.
(511) 9, 16, 35, 40, 41, 42
(210) O-455355

(111) **298179**
(220) 04.01.2008
(151) 26.05.2008
(540)

Cannabis Cup

(730) **CZECH NEWS CENTER a.s.**, Komunardů 1584/42, Praha, 17000, CZ
(510) (16) tiskoviny všeho druhu, noviny, časopisy, periodika, knihy, papírenské zboží; (35) inzertní a reklamní činnost; (38) přenos zpráv prostřednictvím

počítačů, počítačových, datových a telekomunikačních sítí (zejména prostřednictvím Internetu), šíření obsahu tištěných a elektronických periodik prostřednictvím Internetu; (41) výchovná, vzdělávací a zábavná činnost, sportovní a kulturní aktivity, organizování vzdělávacích a zábavných soutěží, vydavatelská činnost, rozmnožování a nahrávání zvukových a zvukově-obrazových záznamů.

(511) 16, 35, 38, 41
(210) O-455148

(111) **298196**
(220) 11.01.2008
(151) 26.05.2008
(540)



(591) Barevná
(730) **BERLIN-CHEMIE AG**, Glienicke Weg 125, 12489 Berlin, DE
(740) Všeetka Zelený Švorčík Kalenský a partneři, advokátní a patentová kancelář, JUDr. Michal Havlík, advokát, Hálkova 1406/2, Praha 2, Nové Město, 12000
(510) (5) farmaceutické výrobky, dietetické látky upravené pro lékařské účely.
(511) 5
(210) O-455327

(111) **298502**
(220) 19.12.2007
(151) 11.06.2008
(540)



(730) **Olomoucký kraj**, Jeremenkova ul. 40a, Olomouc, 77911, CZ
(740) Ing. Petr SOUKUP, patentový zástupce, Vídeňská 8, Olomouc, 77200
(510) (35) propagační činnost, zasilání a rozšiřování reklamních a propagačních materiálů, jako jsou např. letáky, tiskopisy, prospekty, vzorky, propagační fotografie, reklamní texty (vydávání, zveřejňování, oznámení, vyhlášení, publikace), pomoc při řízení obchodní činnosti právnických a fyzických osob za obecně prospěšným cílem; (36) finanční sponzorování, garance, konzultační, koordinační a řídicí činnost v oblasti financování regionálního rozvoje, realizace projektů financování regionálního rozvoje, poskytování dotací fyzickým i právnickým osobám (vypisování grantů), poskytování dotací za účelem realizace obecně prospěšných cílů, finanční podpora kulturních, komunálních aktivit, sportu a ekologie, shromažďování a poskytování finančních prostředků na podporu projektů v oblasti kultury, financování provozních i investičních nákladů; (41) organizace společenských a kulturních akcí, organizace, provozování a provádění her a soutěží i veřejných, výstavní činnost v oblasti kultury, zábavy, výchovy nebo vzdělávání, zprostředkování v oblasti kultury,

umění, výchovy a vzdělávání, výchovná a vzdělávací činnost, podpora, organizace a pořádání kulturních a vzdělávacích projektů.

(511) 35, 36, 41
(210) O-454788

(111) **298526**
(220) 18.01.2008
(151) 11.06.2008
(540)

AHA! mánie

(730) **CZECH NEWS CENTER a.s.**, Komunardů 1584/42, Praha, 17000, CZ
(510) (16) tiskoviny všeho druhu, noviny, časopisy, periodika, knihy, papírenské zboží; (35) inzertní a reklamní činnost; (38) přenos zpráv prostřednictvím počítačů, počítačových, datových a telekomunikačních sítí (zejména prostřednictvím Internetu), šíření obsahu tištěných a elektronických periodik prostřednictvím Internetu; (41) výchovná, vzdělávací a zábavná činnost, sportovní a kulturní aktivity, organizování vzdělávacích a zábavných soutěží, vydavatelská činnost, rozmnožování a nahrávání zvukových a zvukově-obrazových záznamů.
(511) 16, 35, 38, 41
(210) O-455497

(111) **298601**
(220) 21.01.2008
(151) 18.06.2008
(540)



(730) **VISTO SHOES s. r. o.**, Riegrova 973, Teplice - Trnovany, 41501, CZ
(740) Mgr. Jitka Vejražková, patentový zástupce, Podkovářská 6, Praha 9, 19000
(510) (18) kůže a imitace kůže a výrobky vyrobené z těchto materiálů a nezahrnuté v jiných třídách, tašky, kabelky, klíčenky, peněženky, kabely, cestovní tašky, kufrы, deštníky, řemeny, vše v rámci této třídy; (25) obuv, obuv všeho druhu, pásky, rukavice, ponožky, oděvní doplňky, vše v rámci této třídy; (35) provozování sítě obchodů s obuví, oděvními doplňky, výrobky z kůže a imitace kůže, zejména tašky, kabelky, klíčenky, peněženky, obchodní činnost v rozsahu této třídy, zprostředkování v oblasti obchodu a obchodních služeb s obuví, oděvními doplňky, výrobky z kůže a imitace kůže, zejména tašky, kabelky, klíčenky, peněženky, obchodní činnost s obuví, poradenství v oblasti obchodu, obchodní zastoupení tuzemských a zahraničních firem a subjektů v oblasti obchodu s obuví, poradenství v oblasti obchodu s obuví, automatizované zpracování dat, systematizace, kompilace a aktualizace informací o nabídce a poptávce v oblasti obchodu s obuví, poskytování informací obchodního charakteru, analýzy nákladů, správa obchodních dat, průzkumy trhu, marketingové a reklamní služby, hospodářské/ekonomické prognózy, obchodní dodavatelské služby pro třetí osoby - nákup produktů, výrobků nebo služeb pro jiné subjekty, provozování e-shopu s obuví, propagační, reklamní a inzertní činnost prostřednictvím jakéhokoliv média, poradenské a konzultační služby v oblasti reklamy v oblasti obchodu s obuví, realizace a organizování reklamních kampaní, poskytování informací, informačních produktů k reklamním a obchodním účelům, pomoc a poradenství při zprostředkování reklamních kampaní, organizování výstav k obchodním nebo komerčním účelům, pronájem reklamních materiálů, pronájem reklamních ploch, průzkum veřejného mínění, předvádění výrobků pro reklamní účely a na podporu prodeje, reklama plakátová, venkovní reklama, zpracování informací v oblasti reklamy, rozšiřování a zasilání reklamních materiálů, především letáků, prospektů, katalogů, periodických a neperiodických publikací, vše v rámci této třídy.

(511) 18, 25, 35
(210) O-455552

(111) **298610**
(220) 31.01.2008
(151) 18.06.2008
(540)



(730) **CZECH NEWS CENTER a.s.**, Komunardů 1584/42, Praha, 17000, CZ
(510) (16) tiskoviny všeho druhu, noviny, časopisy, periodika, knihy, papírenské zboží; (35) inzertní a reklamní činnost; (38) přenos zpráv prostřednictvím počítačů, počítačových, datových a telekomunikačních sítí (zejména prostřednictvím Internetu), šíření obsahu tištěných a elektronických periodik prostřednictvím Internetu; (41) výchovná, vzdělávací a zábavná činnost, sportovní a kulturní aktivity, organizování vzdělávacích a zábavných soutěží, vydavatelská činnost, rozmnožování a nahrávání zvukových a zvukově-obrazových záznamů.

(511) 16, 35, 38, 41
(210) O-455878

(111) **298611**
(220) 31.01.2008
(151) 18.06.2008
(540)



(730) **CZECH NEWS CENTER a.s.**, Komunardů 1584/42, Praha, 17000, CZ
(510) (16) tiskoviny všeho druhu, noviny, časopisy, periodika, knihy, papírenské zboží; (35) inzertní a reklamní činnost; (38) přenos zpráv prostřednictvím počítačů, počítačových, datových a telekomunikačních sítí (zejména prostřednictvím Internetu), šíření obsahu tištěných a elektronických periodik prostřednictvím Internetu; (41) výchovná, vzdělávací a zábavná činnost, sportovní a kulturní aktivity, organizování vzdělávacích a zábavných soutěží, vydavatelská činnost, rozmnožování a nahrávání zvukových a zvukově-obrazových záznamů.

(511) 16, 35, 38, 41
(210) O-455879

(111) **298811**
(220) 11.02.2008
(151) 25.06.2008

(540) **Naše srdce křupou pro Opavia Tatranky**

(730) **Opavia - LU, s.r.o.**, Karolinská 661, Praha 8, 18600, CZ
(740) JUDr. Tomáš Kučírek, Petrská 1168/29, Praha 1 - Nové Město, 11000
(510) (30) pekařské výrobky, jemné pečivo, trvanlivé pečivo sladké i slané, cukrářské výrobky, kakaové, čokoládové, kávové a ovocné náplně, krémy a polevy, cukrovinky, výrobky z obilovin, cereální výrobky; (35) akviziční, marketingová, propagační, reklamní, informační a inzertní činnost, distribuce zboží k reklamním účelům, zejména v oblasti výrobků trvanlivého pečiva; (41) organizování a pořádání soutěží pro veřejnost na podporu prodeje výrobků trvanlivého pečiva.

(511) 30, 35, 41
(210) O-456284

(111) **298812**
(220) 11.02.2008
(151) 25.06.2008
(540)



(591) Barevná
(730) **Opavia - LU, s.r.o.**, Karolinská 661, Praha 8, 18600, CZ
(740) JUDr. Tomáš Kučírek, Petrská 1168/29, Praha 1 - Nové Město, 11000
(510) (30) pekařské výrobky, jemné pečivo, trvanlivé pečivo sladké i slané, cukrářské výrobky, kakaové, čokoládové, kávové a ovocné náplně, krémy a polevy, cukrovinky, výrobky z obilovin, cereální výrobky; (35) akviziční, marketingová, propagační, reklamní, informační a inzertní činnost, distribuce zboží k reklamním účelům, zejména v oblasti výrobků trvanlivého pečiva; (41) organizování a pořádání soutěží pro veřejnost na podporu prodeje výrobků trvanlivého pečiva.

(511) 30, 35, 41
(210) O-456285

(111) **299204**
(220) 20.02.2008
(151) 15.07.2008
(540)



- (730) **MITAC INTERNATIONAL CORP.**, 1, R & D Road 2, Hsinchu Science-Based Industrial Park, Hsinchu Hsien, CN, TW
(740) Všetečka Zelený Švorčík Kalenský a partneři, advokátní a patentová kancelář, JUDr. Michal Havlík, advokát, Hálkova 1406/2, Praha 2, Nové Město, 12000
(510) (9) počítače, počítačové tiskárny, diskové jednotky, počítačové klávesnice, počítačový software, počítačové myši, přídatné karty pro počítače, moduly desek s plošnými spoji, modemy, počítačové monitory, počítačové skenery, digitální asistent (PDA), síťové desky, řídicí jednotky počítačových sítí, telefonní přístroje, telefonní záznamníky, mobilní telefony, celulární (buňkové) telefony, hlasité telefonní soupravy (handsfree sets) pro celulární telefony užívané v automobilech, držáky na celulární telefony užívané v automobilech, satelitní navigační systémy, zejména systémy globální navigace (GPS), automatické elektronické navigační systémy, přijímače satelitního globálního určování polohy objektů, navigační systémy pro vyhledávání a sledování vozidel a lodí, polovodiče, přepojovací desky, integrované obvody, přehrávače souborů typu MP3, přenosné multimediální přehrávače, televizní displeje z tekutých krystalů (LCD TV), multimediální přehrávače, digitální mediální adaptéry, elektronická herní zařízení pro použití s televizorem.
(511) 9
(210) O-456604

(111) **299571**
(220) 06.03.2008
(151) 29.07.2008
(540)



- (730) **Komora patentových zástupců České republiky**, Gorkého 12, Brno, 60200, CZ
(510) (35) obchodní nebo podnikatelské informace, organizování komerčních nebo reklamních výstav, služby (telefonní vzkazy a dotazy), systematizace informací do počítačových databází; (41) organizování a vedení konferencí, kongresů, seminářů a sympozií, vyučování a vzdělávání; (45) právnícké komerční služby, ochrana duševního vlastnictví, licence k průmyslovým právům, poradenství v oblasti duševního vlastnictví, arbitrážní služby.
(511) 35, 41, 45
(210) O-457008

(111) **299859**
(220) 03.03.2008
(151) 13.08.2008
(540)



- (591) Barevná
(730) **Zorluteks Tekstil Ticaret ve Sanayi Anonim Sirketi**, Vasif Cinar Cad. No. 91 Sultanhamam, Eminönü, Istanbul, TR
(740) Všetečka Zelený Švorčík Kalenský a partneři, advokátní a patentová kancelář, JUDr. Michal Havlík, advokát, Hálkova 2, Praha 2, 12000
(510) (20) nábytek vyrobený z materiálů všeho druhu, lůžkové matrace, pérové matrace, polštáře, nafukovací podušky a polštáře kromě podušek a polštářů k léčebným účelům, spací pytle pro kempování, nafukovací lůžka, zrcadla, úly, umělé včelí plástve a voskové mřížky, přenosné dětské korby, interiérové dětské ohrádky, kolébky, dětská chodítka, vývěsní desky, obrazy v rámech, rámy na obrazy, identifikační štítky (nekovové), náramky na identifikaci (nekovové), identifikační destičky (nekovové), štítky vyrobené ze dřeva nebo syntetických materiálů, sudy (nekovové), koše, barely (nekovové), nádrže na tekutiny, dřevěné bedny, bedny pro přepravní účely, skříňky, přepravní palety (nekovové), ventily z umělých hmot, kohouty pro barely ze dřeva nebo syntetických materiálů, kliky, rukojeti, držadla, násady ze dřeva nebo syntetických materiálů pro nástroje a nářadí, háčky na oděvy (nekovové), kohoutky a víčka pro lahve, nýty (nekovové), hřeby (nekovové), šrouby (nekovové), čepy (nekovové), úchytky a svorky pro kabely (nekovové), věšáky (stojací a nástěnné) a skříně na oděvy, ozdoby a dekorativní ornamenty ze dřeva, vosku, plastů nebo sádry zahrnuté do této třídy, košíky, rybářské koše, boudy pro domácí zvířata, hnízda a pelechky pro domácí zvířata, přenosné žebříky a posuvné schůdky vyrobené ze dřeva nebo syntetických materiálů, úchyty, dílce a části nábytku, kování pro okna a dveře, otevírací/zavírací mechanismy, zámky, to vše vyrobeno ze dřeva nebo syntetických materiálů, bambusové závěsy, rolety, pásové žaluzie, koráلكové žaluzie pro dekorativní účely - vše v rámci této třídy; (23) nitě pro textilní účely, příze na šití, vyšívání a pletení, bavlněné příze, pružné příze; (24) látky tkané a netkané a textilní výrobky pro domácnost - v rámci této třídy (včetně praporek, signálních praporek, kapesníků); (25) spodní a svrchní oblečení a oděvy vyrobené z materiálů všeho druhu (kromě ochranných oděvů), ponožky, obuv, pokrývky hlavy; (26) krajky a výšivky (aplikace), šité krajky, girlandy, lemovací tkaniny, kalouny a stuhy, lemovky, šňůrky, písmena a číslice k našití, znaky (emblémy) k našití, značky a šipky jako nášivky, látkové vycpávky do oděvů, knoflíky, háčky a poutka, kroužky, zipy pro oděvy, přezky na obuv a pásky, druky, suché zipy, porty, špendlíky, jehlice, šicí jehly, jehly do šicích strojů, háčky na háčkování a pletací jehlice, krabičky na jehly a jehelníčky, umělé květiny, umělé ovoce, umělé vlasy, vlasové ozdoby, sítky, spony a stužky; (27) koberce, koberečky, předložky a koberce do předsíní, voskované plátno, umělé trávníky, linoleum, podložky pro sport - v rámci této třídy, netextilní nástěnné čalouny, tapety; (35) služby vztahující se k reklamě, marketing a styky s veřejností (včetně organizování výstav a veletrhů pro komerční a reklamní účely), kancelářské služby, obchodní management, administrativní a poradenské služby vztahující se uvedeným službám (včetně účetnických služeb), služby dovozních a vývozních agentur, odborné expertizy pro obchod s průmyslovými výrobky, organizování a vedení aukcí, shromažďování různého zboží (kromě jejich přepravy) ve prospěch třetích osob, umožňující zákazníkům pohodlnou prohlídku a nákup tohoto zboží (prostřednictvím maloobchodu, velkoobchodu, elektronických médií, katalogů a jiných obdobných metod).
(511) 20, 23, 24, 25, 26, 27, 35
(210) O-456911

(111) **300009**
(220) 07.04.2008
(151) 20.08.2008
(540)



(730) **BB Services Limited**, 93 Mill Street, Qormi, QRM 3102, MT
(740) Václav Müller, patentový zástupce, Filipova 2016, Praha 4, 14800
(510) (5) výrobky dietetické, pro léčebné účely, potraviny pro děti, batolata a nemocné, potravinové přípravky a doplňky všeho druhu, jako posilující poživatiny, vitamínové přípravky, poživatiny pro doplnění redukčních diet nebo přípravků pro hubnutí, vše s léčebnými účinky, přípravky s léčebnými účinky obsahující biochemické katalyzátory, zejména pro fyzicky aktivní osoby, rekonvalescenty a nemocné, vše výše uvedené určené k léčebným účelům, dezinfekční prostředky, WC deodoranty, WC osvěžovače, WC gely, prostředky k ničení plevele a k hubnutí živočišných škůdců, přípravky zvěrolékařské, diabetické přípravky pro léčebné účely; (29) smažené potraviny, jako smažené řízky, karbanátky, sekaná, čerstvé, chlazené, mražené, salám, bramborové lupínky, bujón, vývar, přípravky na bujóny, čočka konzervovaná, drůbež (neživá), dřev (ovocná), džemy, fazole konzervované, hrách konzervovaný, hranolky bramborové, humři (neživí), huspeniny, játra, játrová paštika, jedlé oleje, jedlé tuky, jelita, tlačěnka, jogurt, kaviár, kefir, klobásy, párky, koncentráty bujónové, koncentráty, vývary, koncentrované vývary, konzervy masové, konzervy rybí, konzervy zeleninové, korýši (s výjimkou živých), krevety (neživé), krokety, kysané zelí, langusty neživé, lanýže konzervované, losos (s výjimkou živých), margarín, marmeláda, máslo, maso, maso konzervované, měkkýši (neživí), mléko, mléčné výrobky, mražené ovoce, mušle (neživé), nakládaná zelenina, nasolené potraviny, olivový olej, ovoce konzervované, ovoce zavařené, ovoce kandované, ovocné saláty, rybí plátky, polévky, přípravky pro výrobu polévek, potraviny solené, potraviny z ryb, přislažované ovoce, raci (s výjimkou živých), rajčatová šťáva na vaření, rajčatový protlak, ryby konzervované, potravinářské výrobky z ryb, ryby solené, ryby ve slaném nálevu, ryby s výjimkou živých, řepkový olej jedlý, saláty ovocné, saláty zeleninové, sardinky, slanečci, sledi, slanina, slunečnicový olej jedlý, smetana, sumýši (neživí), sušené ovoce, sýry, šlehačka, šťávy zeleninové na vaření, šunka, tofu, tukové pomazánky na chléb, tuky jedlé, tuňák, ústřice s výjimkou živých, uzeniny, vejce, vepřové maso, vepřové sádlo, vnitřnosti, droby, dršťky, výtažky masové, zelenina v pikantním nálevu, zvěřina, žampióny konzervované, želatina, mražená zelenina, zelenina sušená, plněné brambory; (30) pečivo s masovou náplní, pirožky s masem, popcorn (vločky obilní), obložené/plněné bagety, hamburgery, čerstvé, chlazené, mražené, cukr, cukroví, cukrovinky, čaj, čokoláda, dorty, hořčice, housky, chléb, jemné pečivo, jogurtová zmrzlina, kakao, kakaové nápoje, karamely, káva, kečup, keksy, koláče, koření, krekrý, krupice, kuchyňská sůl, kvasnice, droždí v tabletách k nelékařským účelům, kypřicí prášek, led přírodní nebo umělý, led pro osvěžení, listové těsto, majonéza a majonézové saláty, dresinky, makaróny, mandlové těsto, marcipán, marinády (chuťové přísady), máslové tukové těsto, látky na zjemnění masa pro domácnost, masové paštiky zapečené v těstě, masové pirožky zapečené v těstě, med, medovínky, perníky, mouka potravinářská a výrobky z mouky, müsli, müsli tyčinky, corn-flakes, nápoje čokoládové, kakaové, kávové, přísady do nápojů, nekynutý chléb, nudle, ocet, oplatky, ovesná kaše, potraviny na bázi ovesa, ovesné vločky, ozdoby na dorty jedlé, palačinky a pizzy čerstvé, chlazené a mražené, pralinky, přísady do zmrzlin, pudinky, rajčatová omáčka, ravioli, rohlíky, rýže a výrobky z rýže, rýžové koláčky, rýžové saláty, těstovinové saláty, obložené/plněné sendviče čerstvé, chlazené, mražené, suchary, sušenky, biskvity, šerbet, přípravky na ztužení šlehačky, špagety, šťávy s výjimkou dresinků, těsta, těstoviny, vlasové nudle, vločky, zákusky, zálivky na ochucení, zmrzlina, zmrzlinové poháry, želé ovocné, žemle, knedlíky, sójová mouka, masové šťávy (omáčky), koblíhy; (32) piva všeho druhu, vody minerální a šumivé

a jiné nealkoholické nápoje, sirupy a jiné přípravky k přípravě nápojů, ovocné šťávy a nápoje z ovocných šťáv; (35) pořádání výstav k obchodním a reklamním účelům, činnost reklamní a inzertní, průzkum a analýzy trhů, kopírování dokumentů, distribuce zboží k reklamním účelům, aranžérství - aranžování výkladů, marketing, automatizované zpracování dat; (43) restaurace, restaurace samoobslužné, restaurace podávající pokrmy přes ulici, příprava lahůdek, služby poskytované v restauracích a jiných zařízeních podávající pokrmy a nápoje připravené ke konzumaci, jakož i při prodeji (nabízení) pokrmových specialit.

(511) 5, 29, 30, 32, 35, 43
(210) O-457931

(111) **300144**
(220) 07.04.2008
(151) 27.08.2008
(540)



(730) **BB Services Limited**, 93 Mill Street, Qormi, QRM 3102, MT
(740) Václav Müller, patentový zástupce, Filipova 2016, Praha 4, 14800
(510) (5) výrobky dietetické, pro léčebné účely, potraviny pro děti, batolata a nemocné, potravinové přípravky a doplňky všeho druhu, jako posilující poživatiny, vitamínové přípravky, poživatiny pro doplnění redukčních diet nebo přípravků pro hubnutí, vše s léčebnými účinky, přípravky s léčebnými účinky obsahující biochemické katalyzátory, zejména pro fyzicky aktivní osoby, rekonvalescenty a nemocné, vše výše uvedené určené k léčebným účelům, dezinfekční prostředky, WC deodoranty, WC osvěžovače, WC gely, prostředky k ničení plevele a k hubnutí živočišných škůdců, přípravky zvěrolékařské, diabetické přípravky pro léčebné účely; (29) smažené potraviny, jako smažené řízky, karbanátky, sekaná, čerstvé, chlazené, mražené, salám, bramborové lupínky, bujón, vývar, přípravky na bujóny, čočka konzervovaná, drůbež (neživá), dřev (ovocná), džemy, fazole konzervované, hrách konzervovaný, hranolky bramborové, humři (neživí), huspeniny, játra, játrová paštika, jedlé oleje, jedlé tuky, jelita, tlačěnka, jogurt, kaviár, kefir, klobásy, párky, koncentráty bujónové, koncentráty, vývary, koncentrované vývary, konzervy masové, konzervy rybí, konzervy zeleninové, korýši (s výjimkou živých), krevety (neživé), krokety, kysané zelí, langusty neživé, lanýže konzervované, losos (s výjimkou živých), margarín, marmeláda, máslo, maso, maso konzervované, měkkýši (neživí), mléko, mléčné výrobky, mražené ovoce, mušle (neživé), nakládaná zelenina, nasolené potraviny, olivový olej, ovoce konzervované, ovoce zavařené, ovoce kandované, ovocné saláty, rybí plátky, polévky, přípravky pro výrobu polévek, potraviny solené, potraviny z ryb, přislažované ovoce, raci (s výjimkou živých), rajčatová šťáva na vaření, rajčatový protlak, ryby konzervované, potravinářské výrobky z ryb, ryby solené, ryby ve slaném nálevu, ryby s výjimkou živých, řepkový olej jedlý, saláty ovocné, saláty zeleninové, sardinky, slanečci, sledi, slanina, slunečnicový olej jedlý, smetana, sumýši (neživí), sušené ovoce, sýry, šlehačka, šťávy zeleninové na vaření, šunka, tofu, tukové pomazánky na chléb, tuky jedlé, tuňák, ústřice s výjimkou živých, uzeniny, vejce, vepřové maso, vepřové sádlo, vnitřnosti, droby, dršťky, výtažky masové, zelenina v pikantním nálevu, zvěřina, žampióny konzervované, želatina, mražená zelenina, zelenina sušená, plněné brambory; (30) pečivo s masovou náplní, pirožky s masem, popcorn (vločky obilní), obložené/plněné bagety, hamburgery, čerstvé, chlazené, mražené, cukr, cukroví, cukrovinky, čaj, čokoláda, dorty, hořčice, housky, chléb, jemné pečivo, jogurtová zmrzlina, kakao, kakaové nápoje, karamely, káva, kečup, keksy, koláče, koření, krekrý, krupice, kuchyňská sůl, kvasnice, droždí v tabletách k nelékařským účelům, kypřicí prášek, led přírodní nebo umělý, led pro osvěžení, listové těsto, majonéza a majonézové saláty, dresinky, makaróny, mandlové těsto, marcipán, marinády (chuťové přísady), máslové tukové těsto, látky na zjemnění

masa pro domácnost, masové paštiky zapečené v těstě, masové pirožky zapečené v těstě, med, medovíčky, perníky, mouka potravinářská a výrobky z mouky, müsli, müsli tyčinky, corn-flakes, nápoje čokoládové, kakaové, kávové, přísady do nápojů, nekynutý chléb, nudle, ocet, oplatky, ovesná kaše, potraviny na bázi ovesa, ovesné vločky, ozdoby na dorty jedlé, palačinky a pizzy čerstvé, chlazené a mražené, pralinky, přísady do zmrzlin, pudinky, rajčatová omáčka, ravioli, rohlíky, rýže a výrobky z rýže, rýžové koláčky, rýžové saláty, těstovinové saláty, obložené/plněné sendviče čerstvé, chlazené, mražené, suchary, sušenky, biskvity, šerbet, přípravky na ztužení šlehačky, špagety, šťávy s výjimkou dresinků, těsta, těstoviny, vlasové nudle, vločky, zákusky, zálivky na ochucení, zmrzlina, zmrzlinové poháry, želé ovocné, žemle, knedlíky, sójová mouka, masové šťávy (omáčky), koblihy; (32) piva všeho druhu, vody minerální a šumivé a jiné nealkoholické nápoje, sirupy a jiné přípravky k přípravě nápojů, ovocné šťávy a nápoje z ovocných šťáv; (35) pořádání výstav k obchodním a reklamním účelům, činnost reklamní a inzertní, průzkum a analýzy trhů, kopírování dokumentů, distribuce zboží k reklamním účelům, aranžérství - aranžování výkladů, marketing, automatizované zpracování dat; (43) restaurace, restaurace samoobslužné, restaurace podávající pokrmy přes ulici, příprava lahůdek, služby poskytované v restauracích a jiných zařízeních podávající pokrmy a nápoje připravené ke konzumaci, jakož i při prodeji nabízené pokrmových specialit.

(511) 5, 29, 30, 32, 35, 43
(210) O-457933

(111) **300621**
(220) 07.05.2008
(151) 17.09.2008
(540)



(591) Barevná
(730) **Opavia - LU, s.r.o.**, Karolinská 661, Praha 8, 18600, CZ
(740) JUDr. Tomáš Kučírek, Petráská 1168/29, Praha 1 - Nové Město, 11000
(510) (30) pekařské výrobky, jemné pečivo, trvanlivé pečivo sladké i slané, cukrářské výrobky, kakaové, čokoládové, kávové náplně, krémy a polevy, cukrovinky, výrobky z obilovin, cereální výrobky; (35) akviziční, marketingová, propagační, reklamní, informačně-obchodní a inzertní činnost, distribuce zboží k reklamním účelům, zejména v oblasti výrobků trvanlivého pečiva; (41) organizování a pořádání soutěží pro veřejnost na podporu prodeje výrobků trvanlivého pečiva.

(511) 30, 35, 41
(210) O-458889

(111) **300696**
(220) 13.12.2007
(151) 24.09.2008
(540)

Prime Time

(730) **Blue Events, s.r.o.**, Vysokovská 1336, Praha 9, 19300, CZ
(740) JUDr. Ivan Roubal, U Nikolajky 5, Praha 5, 15000
(510) (41) organizování a vedení konferencí, kongresů, seminářů a sympozií.
(511) 41
(210) O-454607

(111) **300711**
(220) 08.02.2008
(151) 24.09.2008
(540)

MEN'S CHALLENGE

(730) **The Procter & Gamble Company**, One Procter & Gamble Plaza, 45202 Cincinnati, OH, US
(740) AK Štros & Kusák, JUDr. David Štros, advokát, Národní 32, Praha 1, 11000
(510) (3) mýdla, parfumerie, vonné oleje, kosmetika, vlasové vody (lotions), ústní vody; (8) žiletky, britvy a holicí strojky; (21) kartáčky na zuby; (41) zábava, sportovní kulturní aktivity.
(511) 3, 8, 21, 41
(210) O-456258

(111) **300808**
(220) 22.05.2008
(151) 24.09.2008
(540)

IDTAX

(730) **MONET+, a.s.**, Za Dvorem 505, Zlín - Štípa, 76314, CZ
(740) Rott, Růžička & Guttman Patentové, známkové a advokátní kanceláře, JUDr. Vladimír Rott, Vinohradská 37, Praha 2, 12000
(510) (9) SW produkty pro pokladní systémy, automaty pro prodej zboží a poskytování služeb; (35) vytváření a zpracování elektronických daňových dokladů, jako služba archivace a distribuce elektronických daňových dokladů, elektronická složenka, elektronický obchod, internetový obchod; (38) autentizace klienta ke vzdálenému úložišti dat, kryptografická ochrana dat, elektronický podpis; (42) vývoj SW produktů pro elektronické daňové doklady, vývoj SW pro účetní agendy a evidenční systémy, služby pro datové přenosy a elektronické úložiště dat, zpracování a verifikace elektronických transakcí.
(511) 9, 35, 38, 42
(210) O-459298

(111) **300840**
(220) 30.01.2008
(151) 01.10.2008
(540)



(591) Barevná
(730) **Pejša Jan Ing.**, V Jezerách 2064/17, Praha 3, Žižkov, 13000, CZ
(740) Vozáb & Co. Law Offices s.r.o., JUDr. Jakub Vozáb Ph.D., Pod vilami 747/10, Praha 4, 14000
(510) (30) mouka a přípravky z obilnin, mlynářské výrobky všech druhů, výrobky z obilnin pro lidskou spotřebu, obilniny ve zpracovaném stavu, mouka potravinářská, mouka kukuřičná, vedlejší produkty zpracování obilnin pro lidskou spotřebu, odpad ze zpracovaného obilního zrna pro lidskou spotřebu, nezpracovaná a zpracovaná mouka obsahující všechny přísady nutné pro výrobu pekařských a cukrářských výrobků, mlynářské výrobky jedlé, veškeré pekařské výrobky, zejména chléb, běžné pečivo, jemné a trvanlivé pečivo; (31) mlynářské výrobky krmné, odpad ze zpracovaného obilního zrna pro průmyslové zpracování na krmivo.
(511) 30, 31
(210) O-455849

(111) **301282**
(220) 02.06.2008
(151) 22.10.2008
(540)

Cooličky

(730) **Opavia - LU, s.r.o.**, Karolinská 661, Praha 8, 18600, CZ
(740) JUDr. Tomáš Kučírek, Petrská 1168/29, Praha 1 - Nové Město, 11000
(510) (30) pekařské výrobky, jemné pečivo, trvanlivé pečivo sladké i slané, cukrářské výrobky, kakaové, čokoládové, kávové náplně, krémy a polevy, cukrovinky, výrobky z obilovin, cereální výrobky; (35) akviziční, marketingová, propagační, reklamní, informačně-obchodní a inzertní činnost, distribuce zboží k reklamním účelům, zejména v oblasti výrobků trvanlivého pečiva; (41) organizování a pořádání soutěží pro veřejnost na podporu prodeje výrobků trvanlivého pečiva.
(511) 30, 35, 41
(210) O-459579

(111) **301335**
(220) 18.06.2008
(151) 22.10.2008
(540)



(591) Barevná
(730) **Opavia - LU, s.r.o.**, Karolinská 661, Praha 8, 18600, CZ
(740) JUDr. Tomáš Kučírek, Petrská 1168/29, Praha 1 - Nové Město, 11000
(510) (30) pekařské výrobky, jemné pečivo, trvanlivé pečivo sladké i slané, cukrářské výrobky, kakaové, čokoládové, kávové náplně, krémy a polevy, cukrovinky, výrobky z obilovin, cereální výrobky; (35) akviziční, marketingová, propagační, reklamní, informačně-obchodní a inzertní činnost, distribuce zboží k reklamním účelům, zejména v oblasti výrobků trvanlivého pečiva; (41) organizování a pořádání soutěží pro veřejnost na podporu prodeje výrobků trvanlivého pečiva.
(511) 30, 35, 41
(210) O-460065

(111) **301497**
(220) 23.01.2008
(151) 05.11.2008
(540)



(730) **MITAC INTERNATIONAL CORP.**, 1, R & D Road 2, Hsinchu Science-Based Industrial Park, Hsinchu Hsien, TW
(740) Větečka Zelený Švorčík Kalenský a partneři, advokátní a patentová kancelář, JUDr. Michal Havlík, advokát, Hálkova 1406/2, Praha 2, Nové Město, 12000
(510) (9) počítače, počítačové tiskárny, diskové jednotky, počítačové klávesnice, počítačové myši, přídavné štítky, moduly desek s plošnými spoji, modemy, počítačové monitory, počítačové skenery, digitální asistent (PDA), síťové desky, řídicí jednotky počítačových sítí, telefonní přístroje, telefonní záznamníky, mobilní telefony, celulární (buňkové) telefony, hlasité telefonní soupravy (handsfree sets) pro celulární telefony užívané v automobilech, držáky na celulární telefony užívané v automobilech, satelitní navigační systémy, zejména systémy globální navigace (GPS), automatické elektronické navigační systémy, přijímače satelitního globálního určování polohy objektů, navigační systémy pro vyhledávání a sledování vozidel a lodí, polovodiče, přepojovací desky, integrované obvody, přehrávače souborů typu MP3, přenosné multimediální přehrávače, televizní displeje z tekutých krystalů (LCD TV), multimediální přehrávače, digitální mediální adaptéry, elektronická herní zařízení pro použití s televizorem, vše s výjimkou software.
(511) 9
(210) O-455612

(111) **301570**
(220) 10.06.2008
(151) 05.11.2008
(540)

firotours

(730) **FIRO-tour, a.s.**, Národní třída 37/38, Praha 1-Nové Město, 11000, CZ
(740) DANĚK & PARTNERS Advokátní a patentová kancelář, Ing. Dr. Vilém Daněk Ph.D., LL.M., patentový zástupce, Vinohradská 17, Praha 2, 12000
(510) (35) pořádání výstav k obchodním a reklamním účelům, činnost reklamní, propagační a inzertní i prostřednictvím Internetu, zejména v oblasti cestovního ruchu, průzkum a analýzy trhů, distribuce zboží k reklamním účelům, marketing, poradenská činnost v oblasti obchodu, poskytování inzertních služeb zejména v oblasti cestovního ruchu, pořádání výstav a veletrhů, zprostředkovatelská činnost v oblasti obchodu a zejména cestovního ruchu, aktualizace reklamních materiálů, aranžování výkladů, komerční informační kanceláře, kopírování nebo rozmnožování dokumentů, pronájem reklamních materiálů a ploch, předvádění zboží, překlad informací do počítačových databází, přepisování, sekretářské služby, vedení kartoték v počítači, inzerce všemi druhy médií; (39) služby cestovní kanceláře, jako organizování zájezdů a výletů, turistických prohlídek, rezervace cest, okružních plaveb apod., informační služby v cestovním ruchu, doprava pozemní, autobusová, automobilová i železniční, lodní, včetně trajektů, letecká, včetně jejího zprostředkování, přeprava osob, přeprava zavazadel a nákladů, včetně jejich skladování, poskytování průvodcovských služeb, cestovní kancelář, poskytování a zprostředkování cestovních služeb, organizování rekreačních, turistických, tématických a jiných zájezdů a pobytů, zprostředkování přepravy, doprava účastníků zájezdů, brigád, táborů, zprostředkovávání těchto služeb, doprava cestujících s doprovodem, pronájem (půjčovna) vozidel, autokarů, lodí, rezervování míst pro průjezd při dopravě, zajišťování vyhlídkových a okružních jízd, distribuce a rezervace letenek, jízdének a místenek, distribuce cestovních katalogů a nabídkových listin v tuzemsku i zahraničí v rámci této třídy, služby týkající se provozu na letištích - odbavování a

vítání klientů při odletu a přeletu letadel, služby, týkající se sdělování informací ohledně cesty, které poskytují turistické kanceláře, služby, týkající se organizování pobytu turistů, zprostředkování dopravy (zasílatelství), poradenská a konzultační činnost v cestovním ruchu, doprava, zprostředkování a průvodcovská činnost v cestovním ruchu, informační služby v cestovním ruchu, pořádání tematických zájezdů, zejména kulturních, sportovních, studijních, pobytových, poznávacích s komplexním programem, pořádání táborů pro děti a mládež v rámci této třídy, činnost touroperátora, pronájem koní, poskytování služeb cestovního ruchu včetně průvodcovských služeb, zajišťování programu a servisu při služebních a obchodních cestách, poradenská činnost v oblasti cestovního ruchu, organizování cest, organizace zájezdů, stáží, brigád; (41) kulturní činnost jako organizace společenských, sportovních, turistických, ekologických a kulturních akcí a slavností, pořádání táborů pro děti a mládež (zábava), pořádání školení, předškolní vzdělávání a doškolování, půjčování a rozšiřování knih, novin a časopisů (služby spadající do třídy 41), nakladatelská a vydavatelská činnost, pořádání tematických zájezdů, zejména kulturních, sportovních, studijních, pobytových, poznávacích s komplexním programem, pořádání odborných kurzů, příprava a realizace výukových programů, zajišťování sportovního výcviku, zajišťování předprodeje vstupenek, realizace jazykových kurzů, výdělečně orientovaných studijně-pracovních stáží, zprostředkovávání těchto služeb, informace o možnostech rekreace, zábavy a rozptýlení, služby pro oddech a rekreaci, organizování sympozií, konferencí, kongresů a kolokvií, klubové služby (výchovně-zábavné), půjčování sportovního nářadí s výjimkou dopravních prostředků, překladatelská služba, reportáže.

(511) 35, 39, 41
(210) O-459867

(111) **301962**
(220) 22.04.2008
(151) 26.11.2008
(540)

ERGO Analýzy a trendy výzkumu, technologií a inovací

(730) **Technologické centrum Akademie věd České republiky**, Ve struhách 1076/27, Praha 6, Bubeneč, 16000, CZ
(510) (9) elektronické publikace (s možností stažení); (16) časopisy (periodika), publikace, tištěné publikace; (41) poskytování on-line elektronických publikací (bez možností stažení).

(511) 9, 16, 41
(210) O-458379

(111) **302702**
(220) 08.08.2008
(151) 30.12.2008
(540)



(591) Barevná
(730) **Opavia-LU, s.r.o.**, Karolinská 661, Praha 8, 18600, CZ
(740) JUDr. Tomáš Kučírek, Petrská 1168/29, Praha 1 - Nové Město, 11000
(510) (30) pekařské výrobky, jemné pečivo, trvanlivé pečivo sladké i slané, cukrářské výrobky, oplatky, kakaové, čokoládové, kávové náplně, krémy a polevy, cukrovinky, výrobky z obilovin, cereální výrobky; (35) akviziční, marketingová, propagační, reklamní, informačně-obchodní a inzertní činnost, distribuce zboží k reklamním účelům, zejména v oblasti výrobků trvanlivého pečiva; (41) organizování a pořádání soutěží pro veřejnost na podporu prodeje výrobků trvanlivého pečiva.

(511) 30, 35, 41
(210) O-461382

(111) **303402**
(220) 17.01.2008
(151) 05.02.2009
(540)



(730) **ETK s.r.o.**, Skřivánčí 2344/9a, Jablonec nad Nisou, 46601, CZ
(510) (4) pohonné hmoty, paliva, maziva; (37) čištění a opravy nádrží pro ropné produkty a jiné chemikálie a jejich vložkování vložkami PH, včetně montáže signalizačního zařízení k nim, stavitelství, provádění jednoduchých staveb, zámečnictví, provoz čerpacích stanic; (39) skladování paliv a maziv včetně jejich dovozu; (43) bufety, hotelové služby, motely, restaurace.
(511) 4, 37, 39, 43
(210) O-455456

(111) **303487**
(220) 11.08.2008
(151) 05.02.2009
(540)

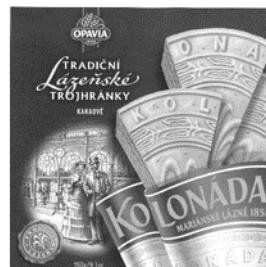

(730) **Opavia-LU, s.r.o.**, Karolinská 661, Praha 8, 18600, CZ
(740) JUDr. Tomáš Kučírek, Petrská 1168/29, Praha 1 - Nové Město, 11000
(510) (30) pekařské výrobky, jemné pečivo, trvanlivé pečivo sladké i slané, cukrářské výrobky, oplatky, kakaové, čokoládové, kávové náplně, krémy a polevy, cukrovinky, výrobky z obilovin; (35) akviziční, marketingová, propagační, reklamní, informačně-obchodní a inzertní činnost, distribuce zboží k reklamním účelům, zejména v oblasti výrobků trvanlivého pečiva; (41) organizování a pořádání soutěží pro veřejnost na podporu prodeje výrobků trvanlivého pečiva.
(511) 30, 35, 41
(210) O-461403

(111) **303488**
(220) 11.08.2008
(151) 05.02.2009
(540)



(591) Barevná
(730) **Opavia-LU, s.r.o.**, Karolinská 661, Praha 8, 18600, CZ
(740) JUDr. Tomáš Kučírek, Petráská 1168/29, Praha 1 - Nové Město, 11000
(510) (30) pekařské výrobky, jemné pečivo, trvanlivé pečivo sladké i slané, cukrářské výrobky, oplatky, kakaové, čokoládové, kávové náplně, krémy a polevy, cukrovinky, výrobky z obilovin; (35) akviziční, marketingová, propagační, reklamní, informačně-obchodní a inzertní činnost, distribuce zboží k reklamním účelům, zejména v oblasti výrobků trvanlivého pečiva; (41) organizování a pořádání soutěží pro veřejnost na podporu prodeje výrobků trvanlivého pečiva.
(511) 30, 35, 41
(210) O-461404

(111) **303489**
(220) 11.08.2008
(151) 05.02.2009
(540)



(591) Barevná
(730) **Opavia-LU, s.r.o.**, Karolinská 661, Praha 8, 18600, CZ
(740) JUDr. Tomáš Kučírek, Petráská 1168/29, Praha 1 - Nové Město, 11000
(510) (30) pekařské výrobky, jemné pečivo, trvanlivé pečivo sladké i slané, cukrářské výrobky, oplatky, kakaové, čokoládové, kávové náplně, krémy a polevy, cukrovinky, výrobky z obilovin; (35) akviziční, marketingová, propagační, reklamní, informačně-obchodní a inzertní činnost, distribuce zboží k reklamním účelům, zejména v oblasti výrobků trvanlivého pečiva; (41) organizování a pořádání soutěží pro veřejnost na podporu prodeje výrobků trvanlivého pečiva.
(511) 30, 35, 41
(210) O-461405

(111) **303490**
(220) 11.08.2008
(151) 05.02.2009
(540)

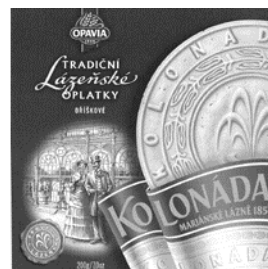

(730) **Opavia-LU, s.r.o.**, Karolinská 661, Praha 8, 18600, CZ
(740) JUDr. Tomáš Kučírek, Petráská 1168/29, Praha 1 - Nové Město, 11000
(510) (30) pekařské výrobky, jemné pečivo, trvanlivé pečivo sladké i slané, cukrářské výrobky, oplatky, kakaové, čokoládové, kávové náplně, krémy a polevy, cukrovinky, výrobky z obilovin; (35) akviziční, marketingová, propagační, reklamní, informačně-obchodní a inzertní činnost, distribuce zboží k reklamním účelům, zejména v oblasti výrobků trvanlivého pečiva; (41) organizování a pořádání soutěží pro veřejnost na podporu prodeje výrobků trvanlivého pečiva.
(511) 30, 35, 41
(210) O-461406

(111) **303530**
(220) 09.09.2008
(151) 05.02.2009
(540)

chocolé

(730) **Opavia - LU, s.r.o.**, Karolinská 661, Praha 8, 18600, CZ
(740) JUDr. Tomáš Kučírek, Petráská 1168/29, Praha 1 - Nové Město, 11000
(510) (30) pekařské výrobky, jemné pečivo, trvanlivé pečivo sladké i slané, cukrářské výrobky, kakaové, čokoládové, kávové náplně, krémy a polevy, cukrovinky, výrobky z obilovin; (35) akviziční, marketingová, propagační, reklamní, informačně-obchodní a inzertní činnost, distribuce zboží k reklamním účelům, zejména v oblasti trvanlivého pečiva; (41) organizování a pořádání soutěží pro veřejnost na podporu prodeje výrobků trvanlivého pečiva.
(511) 30, 35, 41
(210) O-462144

(111) **303838**
(220) 19.09.2008
(151) 17.02.2009
(540)

406

(730) **Henkel AG & Co. KGaA**, Henkelstraße 67, D-40589 Düsseldorf, DE
(740) KOREJZOVA LEGAL v.o.s., JUDr. Petra Sauvage de Brantes, advokátka, Korunní 810/104, Praha 10, Vinohrady, 10100
(510) (1) lepidla pro průmyslové použití.
(511) 1
(210) O-462419

(111) **304026**
(220) 06.10.2008
(151) 25.02.2009
(540)



(591) Barevná
(730) **PepsiCo, Inc.**, 700 Anderson Hill Road, 10577 Purchase, NY, US
(740) Společná advokátní kancelář Všetěčka Zelený Švorčík Kalenský a partneři, JUDr. Otakar Švorčík, Hálkova 2, Praha 2, 12000
(510) (25) oděvy, obuv, pokrývky hlavy; (32) minerální a sycené vody a jiné nealkoholické nápoje, ovocné nápoje a ovocné šťávy, sirupy a jiné přípravky na výrobu nápojů.
(511) 25, 32
(210) O-462810

(111) **304027**
(220) 06.10.2008
(151) 25.02.2009
(540)

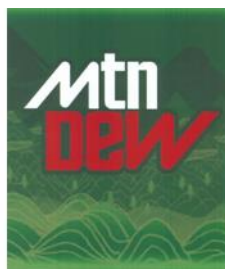

(591) Barevná
(730) **PepsiCo, Inc.**, 700 Anderson Hill Road, 10577 Purchase, NY, US
(740) Společná advokátní kancelář Všetěčka Zelený Švorčík Kalenský a partneři, JUDr. Otakar Švorčík, Hálkova 2, Praha 2, 12000
(510) (32) minerální a sycené vody a jiné nealkoholické nápoje, ovocné nápoje a ovocné šťávy, sirupy a jiné přípravky na výrobu nápojů.
(511) 32
(210) O-462811

(111) **304028**
(220) 06.10.2008
(151) 25.02.2009
(540)

MTN DEW

(730) **PepsiCo, Inc.**, 700 Anderson Hill Road, 10577 Purchase, NY, US
(740) Společná advokátní kancelář Všetěčka Zelený Švorčík Kalenský a partneři, JUDr. Otakar Švorčík, Hálkova 2, Praha 2, 12000
(510) (25) oděvy, obuv, pokrývky hlavy; (32) minerální a sycené vody a jiné nealkoholické nápoje, ovocné nápoje a ovocné šťávy, sirupy a jiné přípravky na výrobu nápojů.
(511) 25, 32
(210) O-462812

(111) **304205**
(220) 21.10.2008
(151) 03.03.2009
(540)

Henkel kvalita pro profesionály

(730) **Henkel AG & Co. KGaA**, Henkelstrasse 67, D-40191 Düsseldorf, DE
(740) KOREJZOVA LEGAL v.o.s., JUDr. Petra Sauvage de Brantes, advokátka, Korunní 810/104, Praha 10, Vinohrady, 10100
(510) (1) chemické výrobky určené pro průmysl, vědy a fotografii, jakož i pro zemědělství, zahradnictví a lesnictví, umělé pryskyřice v surovém stavu, plastické hmoty v surovém stavu, hnojiva pro půdu, hasicí přístroje (složení), prostředky pro kalení a letování kovů, chemické výrobky určené ke konzervaci potravin, tříslicí materiály, lepidla pro průmysl; (35) propagační činnost, reklama, pomoc při řízení obchodní činnosti, obchodní administrativa, kancelářské práce.
(511) 1, 35
(210) O-463179

(111) **304262**
(220) 07.01.2008
(151) 11.03.2009
(540)

iTEX

(730) **MONET+, a.s.**, Za Dvorem 505, Zlín - Štípa, 76314, CZ
(740) Rott, Růžička & Guttman Patentové, známkové a advokátní kanceláře, JUDr. Vladimír Rott, Vinohradská 37, Praha 2, 12000
(510) (9) čipové karty, platební karty, platební terminály; (35) zpracování elektronických formulářů, elektronické zpracování daňových dokladů prostřednictvím Internetu, autentizace klienta prostřednictvím čipové karty; (36) provozování systému elektronického bezhotovostního placení, platební styk s využitím elektronické složenky; (38) kryptografická ochrana dat v rámci této třídy; (42) vývoj SW produktů, SW služby pro datové přenosy, elektronická úložiště dat a zpracování a verifikaci elektronických transakcí.
(511) 9, 35, 36, 38, 42
(210) O-455200

(111) **304371**
(220) 06.10.2008
(151) 11.03.2009
(540)



(591) Barevná
(730) **PepsiCo, Inc.**, 700 Anderson Hill Road, 10577 Purchase, NY, US
(740) Společná advokátní kancelář Všetěčka Zelený Švorčík Kalenský a partneři, JUDr. Otakar Švorčík, Hálkova 2, Praha 2, 12000
(510) (32) minerální a sycené vody a jiné nealkoholické nápoje, ovocné nápoje a ovocné šťávy, sirupy a jiné přípravky na výrobu nápojů.
(511) 32
(210) O-462800

(111) **304374**
(220) 06.10.2008
(151) 11.03.2009
(540)



(730) **PepsiCo, Inc.**, 700 Anderson Hill Road, 10577 Purchase, NY, US
(740) Společná advokátní kancelář Vsetečka Zelený Švorčík Kalenský a partneři, JUDr. Otakar Švorčík, Hálkova 2, Praha 2, 12000
(510) (32) minerální a sycené vody a jiné nealkoholické nápoje, ovocné nápoje a ovocné šťávy, sirupy a jiné přípravky na výrobu nápojů.
(511) 32
(210) O-462803

(111) **304375**
(220) 06.10.2008
(151) 11.03.2009
(540)



(730) **PepsiCo, Inc.**, 700 Anderson Hill Road, 10577 Purchase, NY, US
(740) Společná advokátní kancelář Vsetečka Zelený Švorčík Kalenský a partneři, JUDr. Otakar Švorčík, Hálkova 2, Praha 2, 12000
(510) (32) minerální a sycené vody a jiné nealkoholické nápoje, ovocné nápoje a ovocné šťávy, sirupy a jiné přípravky na výrobu nápojů.
(511) 32
(210) O-462804

(111) **304636**
(220) 27.10.2008
(151) 19.03.2009
(540)



(730) **Opavia-LU, s.r.o.**, Karolinská 661, Praha 8, 18600, CZ
(740) JUDr. Tomáš Kučírek, Petrská 1168/29, Praha 1 - Nové Město, 11000
(510) (30) pekařské výrobky, jemné pečivo, trvanlivé pečivo sladké i slané, cukrářské výrobky, kakaové, čokoládové, kávové náplně, krémy a polevy, cukrovinky, výrobky z obilovin; (35) akviziční, marketingová, propagační, reklamní, informačně-obchodní a inzertní činnost, distribuce zboží k reklamním účelům, zejména v oblasti výrobků trvanlivého pečiva; (41) organizování a pořádání soutěží pro veřejnost na podporu prodeje výrobků trvanlivého pečiva.
(511) 30, 35, 41
(210) O-463306

(111) **304638**
(220) 27.10.2008
(151) 19.03.2009
(540)

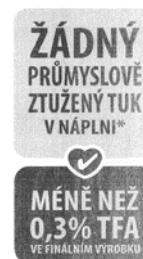

(730) **Opavia-LU, s.r.o.**, Karolinská 661, Praha 8, 18600, CZ
(740) JUDr. Tomáš Kučírek, Petrská 1168/29, Praha 1 - Nové Město, 11000
(510) (30) pekařské výrobky, jemné pečivo, trvanlivé pečivo sladké i slané, cukrářské výrobky, kakaové, čokoládové, kávové náplně, krémy a polevy, cukrovinky, výrobky z obilovin; (35) akviziční, marketingová, propagační, reklamní, informačně-obchodní a inzertní činnost, distribuce zboží k reklamním účelům, zejména v oblasti výrobků trvanlivého pečiva; (41) organizování a pořádání soutěží pro veřejnost na podporu prodeje výrobků trvanlivého pečiva.
(511) 30, 35, 41
(210) O-463308

(111) **304639**
(220) 27.10.2008
(151) 19.03.2009
(540)



(730) **Opavia-LU, s.r.o.**, Karolinská 661, Praha 8, 18600, CZ
(740) JUDr. Tomáš Kučírek, Petrská 1168/29, Praha 1 - Nové Město, 11000
(510) (30) pekařské výrobky, jemné pečivo, trvanlivé pečivo sladké i slané, cukrářské výrobky, kakaové, čokoládové, kávové náplně, krémy a polevy, cukrovinky, výrobky z obilovin; (35) akviziční, marketingová, propagační, reklamní, informačně-obchodní a inzertní činnost, distribuce zboží k reklamním účelům, zejména v oblasti výrobků trvanlivého pečiva; (41) organizování a pořádání soutěží pro veřejnost na podporu prodeje výrobků trvanlivého pečiva.
(511) 30, 35, 41
(210) O-463309

(111) **305492**
(220) 18.12.2008
(151) 20.05.2009
(540)



(730) **ŘEZNICTVÍ A UZENÁŘSTVÍ SEDLÁK s.r.o.**, Novoveská 2987/52, Jablonec nad Nisou, 46601, CZ
(510) (29) uzeniny, uzenářské výrobky, uzeniny v těstě, maso, maso konzervované, masové extrakty, bujóny, vývary, droby, vnitřnosti, dršťky, drůbež, játra, játrová paštika, jelita, krvavé tlačanky, klobásy, salámy, párky, bujónové koncentráty, koncentrované vývary, konzervy masové, konzervy rybí, konzumní kostní olej, jedlý lůj, morek, moučka rybí, plátky rybí - filé, polévky, potraviny solené, potraviny z ryb, ryby, ryby solené, ryby ve slaném nálevu, sardinky, slanečci, sledi, slanina, šunka, tuňák, vepřové maso, vepřové sádlo, výtažky masové, zvěřina; (43) hostinská činnost, restaurace, ubytování
(511) 29, 43
(210) O-464675

(111) **307075**
(220) 21.11.2008
(151) 12.08.2009
(540)

510

(730) **Henkel AG & Co. KGaA**, Henkelstraße 67, D-40589 Düsseldorf, DE
(740) KOREJZOVA LEGAL v.o.s., JUDr. Petra Sauvage de Brantes, advokátka, Korunní 810/104, Praha 10, Vinohrady, 10100
(510) (1) lepidla pro průmyslové použití.

(511) 1
(210) O-463925

(111) **307076**
(220) 21.11.2008
(151) 12.08.2009
(540)

542

(730) **Henkel AG & Co. KGaA**, Henkelstraße 67, D-40589 Düsseldorf, DE
(740) KOREJZOVA LEGAL v.o.s., JUDr. Petra Sauvage de Brantes, advokátka, Korunní 810/104, Praha 10, Vinohrady, 10100
(510) (1) lepidla pro průmyslové použití.
(511) 1
(210) O-463926

(111) **307077**
(220) 21.11.2008
(151) 12.08.2009
(540)

603

(730) **Henkel AG & Co. KGaA**, Henkelstraße 67, D-40589 Düsseldorf, DE
(740) KOREJZOVA LEGAL v.o.s., JUDr. Petra Sauvage de Brantes, advokátka, Korunní 810/104, Praha 10, Vinohrady, 10100
(510) (1) lepidla pro průmyslové použití.
(511) 1
(210) O-463927

(111) **307078**
(220) 21.11.2008
(151) 12.08.2009
(540)

270

(730) **Henkel AG & Co. KGaA**, Henkelstraße 67, D-40589 Düsseldorf, DE
(740) KOREJZOVA LEGAL v.o.s., JUDr. Petra Sauvage de Brantes, advokátka, Korunní 810/104, Praha 10, Vinohrady, 10100
(510) (1) lepidla pro průmyslové použití.
(511) 1
(210) O-463928

(111) **307079**
(220) 21.11.2008
(151) 12.08.2009
(540)

648

(730) **Henkel AG & Co. KGaA**, Henkelstraße 67, D-40589 Düsseldorf, DE
(740) KOREJZOVA LEGAL v.o.s., JUDr. Petra Sauvage de Brantes, advokátka, Korunní 810/104, Praha 10, Vinohrady, 10100
(510) (1) lepidla pro průmyslové použití.
(511) 1
(210) O-463929

(111) **307080**
(220) 21.11.2008
(151) 12.08.2009
(540)

454

(730) **Henkel AG & Co. KGaA**, Henkelstraße 67, D-40589 Düsseldorf, DE
(740) KOREJZOVA LEGAL v.o.s., JUDr. Petra Sauvage de Brantes, advokátka, Korunní 810/104, Praha 10, Vinohrady, 10100
(510) (1) lepidla pro průmyslové použití.
(511) 1
(210) O-463930

(111) **307081**
(220) 21.11.2008
(151) 12.08.2009
(540)

577

(730) **Henkel AG & Co. KGaA**, Henkelstraße 67, D-40589 Düsseldorf, DE
(740) KOREJZOVA LEGAL v.o.s., JUDr. Petra Sauvage de Brantes, advokátka, Korunní 810/104, Praha 10, Vinohrady, 10100
(510) (1) lepidla pro průmyslové použití.
(511) 1
(210) O-463931

(111) **307082**
(220) 21.11.2008
(151) 12.08.2009
(540)

638

(730) **Henkel AG & Co. KGaA**, Henkelstraße 67, D-40589 Düsseldorf, DE
(740) KOREJZOVA LEGAL v.o.s., JUDr. Petra Sauvage de Brantes, advokátka, Korunní 810/104, Praha 10, Vinohrady, 10100
(510) (1) lepidla pro průmyslové použití.
(511) 1
(210) O-463932

(111) **307083**
(220) 21.11.2008
(151) 12.08.2009
(540)

401

(730) **Henkel AG & Co. KGaA**, Henkelstraße 67, D-40589 Düsseldorf, DE
(740) KOREJZOVA LEGAL v.o.s., JUDr. Petra Sauvage de Brantes, advokátka, Korunní 810/104, Praha 10, Vinohrady, 10100
(510) (1) lepidla pro průmyslové použití.
(511) 1
(210) O-463933

(111) **307084**
(220) 21.11.2008
(151) 12.08.2009
(540)

243

(730) **Henkel AG & Co. KGaA**, Henkelstraße 67, D-40589 Düsseldorf, DE
(740) KOREJZOVA LEGAL v.o.s., JUDr. Petra Sauvage de Brantes, advokátka, Korunní 810/104, Praha 10, Vinohrady, 10100
(510) (1) lepidla pro průmyslové použití.
(511) 1
(210) O-463934

(111) **307962**
(220) 27.10.2008
(151) 29.09.2009
(540)

TRADIČNÍ Oplatky Premium

(730) **Opavia-LU, s.r.o.**, Karolinská 661, Praha 8, 18600, CZ
(740) JUDr. Tomáš Kučírek, Petráská 1168/29, Praha 1 - Nové Město, 11000
(510) (30) pekařské výrobky, jemné pečivo, trvanlivé pečivo sladké i slané, cukrářské výrobky, kakaové, čokoládové, kávové náplně, krémy a polevy, cukrovinky, výrobky z obilovin; (35) akviziční, marketingová, propagační, reklamní, informačně-obchodní a inzertní činnost, distribuce zboží k reklamním účelům, zejména v oblasti výrobků trvanlivého pečiva; (41) organizování a pořádání soutěží pro veřejnost na podporu prodeje výrobků trvanlivého pečiva.
(511) 30, 35, 41
(210) O-463310

(111) **309255**
(220) 22.12.2008
(151) 16.12.2009
(540)



(591) Barevná
(730) **Henkel AG & Co. KGaA**, Henkelstrasse 67, D-40589 Düsseldorf, DE
(740) KOREJZOVA LEGAL v.o.s., JUDr. Petra Sauvage de Brantes, advokátka, Korunní 810/104, Praha 10, Vinohrady, 10100
(510) (1) lepidla pro průmyslové použití.
(511) 1
(210) O-464765

(111) **310759**
(220) 23.06.2008
(151) 24.02.2010
(540)



(591) Barevná
(730) **Iceland Foods Limited**, Second Avenue, Deeside Industrial Park, CH5 2NW Deeside, Flintshire, GB
(740) Čermák a spol., JUDr. Karel Čermák jr. Ph.D., LL.M., advokát, Elišky Peškové 735/15, Praha 5, 15000
(510) (29) maso, drůbež a zvěřina, masové, zeleninové a ovocné výtažky, zavařované, sušené a vařené ovoce a zelenina, masové výrobky, párky, hotová jídla na bázi potravin živočišného původu a/nebo z konzervovaného, sušeného nebo vařeného ovoce a zeleniny spadající do této třídy, potraviny sloužící k malému občerstvení na bázi potravin živočišného původu a/nebo z konzervovaného, sušeného nebo vařeného ovoce a zeleniny spadající do této třídy, želé, džemy, ovocné zavařeniny, dezerty na bázi potravin živočišného původu a/nebo z konzervovaného, sušeného nebo vařeného ovoce a zeleniny spadající do této třídy, vejce, mléko, mléčné výrobky, jogurt, jedlá bílkovina získaná ze sojových bobů, jedlé oleje a tuky, zpracované ořechy a ořechová másla, nakládaná zelenina, konzervované byliny, tofu, pomazánky sestávající zcela nebo převážnou částí ze zeleniny, mléka, masa, drůbeže nebo z jedlých tuků, vývary, bujóny, oříšková pomazánky; (30) káva, kávové esence, kávové výtažky, směsi kávy, cikorky a cikorkových směsí, vše pro užití jako kávové náhražky, čaj, čajové výtažky, kakao, přípravky vyrobené především z kakaa, čokoláda, čokoládové výrobky, cukr, sladový cukr, rýže, tapioka, ságo, kuskus, mouka a přípravky z obilnin a/nebo rýže a/nebo mouky, cukrovinky a sladkosti, snídaněové cereálie, listové těsto, pizza, těstoviny a výrobky z těstovin, chléb, sušenky, sladké pečivo, koláče, led, zmrzlina, ovocné zmrzliny, mražené cukrovinky, přípravky na výrobu zmrzliny a/nebo ovocné zmrzliny a/nebo mražených cukrovinek, med, přípravky sestávající zcela nebo převážnou částí z cukru, pro užití jako náhražky medu, sirup, melasa, kečup, omáčky k ochucení a přípravky

na výrobu omáček, pudinkový prášek, hotová jídla na bázi potravin rostlinného původu spadající do této třídy, šlehané pěny spadající do této třídy, dezerty na bázi potravin rostlinného původu nebo zmrzliny spadající do této třídy, pudinky, droždí, prášek do pečiva, sůl, pepř, hořčice, ocet, čatni (indické směsi), koření a chuťové přísady, rostlinné přípravky pro užití jako nápoje, tresti (do potravin) nikoli pro lékařské účely, koláče s masovou náplní, majonéza, látky na zjemnění masa pro domácnost, mateří kasička pro lidskou spotřebu (ne pro lékařské účely), přírodní sladidla, zálivky na saláty; (35) shromažďování různorodého sortimentu výrobků pro jiné (s výjimkou přepravy tohoto zboží), čímž se zákazníkům umožňuje pohodlně si prohlédnout a zakoupit tyto výrobky v supermarketu, v malém obchodě, v maloobchodní prodejně s potravinami, nápoji, domácími potřebami, domácími elektrospotřebiči, na internetové webové stránce specializující se na distribuci potravinářských výrobků, nápojových výrobků, domácích potřeb a domácích elektrospotřebičů, na internetové webové stránce (včetně internetové webové stránky přístupné prostřednictvím počítače, počítačových sítí, mobilních telefonů s možností připojení k Internetu, televizi, pagerů a elektronických organizérů) specializující se na distribuci potravinářských výrobků, nápojových výrobků, domácích potřeb a domácích elektrospotřebičů, v katalogu s potravinářskými výrobky, nápojovými výrobky, domácími potřebami a domácími elektrospotřebiči prostřednictvím objednávky poštou nebo prostřednictvím telekomunikací.

(511) 29, 30, 35
(210) O-460190

(111) **343150**
(220) 30.01.2008
(151) 31.12.2014
(540)



(591) Barevná
(730) **Pejša Jan Ing.**, V Jezerách 2064/17, Praha 3, Žižkov, 13000, CZ
(740) Vozáb & Co. Law Offices s.r.o., JUDr. Jakub Vozáb Ph.D., Pod vilami 747/10, Praha 4, 14000

(510) (30) výrobky z obilnin, obilniny ve zpracovaném stavu, nezpracovaná a zpracovaná mouka obsahující všechny přísady nutné pro výrobu pekařských a cukrářských výrobků, mlýnské výrobky jedlé, krmné, veškeré pekárenské výrobky, zejména chléb, běžné pečivo, jemné a trvanlivé pečivo; (31) odpad ze zpracovaného obilného zrna určený ke krmným účelům pro zvířata.

(511) 30, 31
(210) O-455850

Zániky ochranných známek uplynutím doby platnosti

Kapitola obsahuje údaje o ochranných známkách, které zanikly uplynutím doby platnosti podle ustanovení § 29 odst. 1 zákona č. 441/2003 Sb.

Číslo zápisu (111)	Datum zániku (141)	Číslo zápisu (111)	Datum zániku (141)	Číslo zápisu (111)	Datum zániku (141)	Číslo zápisu (111)	Datum zániku (141)
96702	12.06.2017	223639	06.06.2017	294013	08.06.2017	295601	04.06.2017
119638	06.06.2017	293192	04.06.2017	294014	08.06.2017	295602	04.06.2017
157403	05.06.2017	293193	04.06.2017	294015	08.06.2017	295605	08.06.2017
157549	12.06.2017	293194	04.06.2017	294016	08.06.2017	296196	07.06.2017
157560	09.06.2017	293199	04.06.2017	294151	04.06.2017	296198	12.06.2017
159758	12.06.2017	293201	04.06.2017	294152	04.06.2017	296350	12.06.2017
163419	07.06.2017	293357	04.06.2017	294153	04.06.2017	296593	06.06.2017
209291	03.06.2017	293358	05.06.2017	294155	05.06.2017	296959	04.06.2017
209292	03.06.2017	293359	05.06.2017	294156	05.06.2017	297066	05.06.2017
209293	03.06.2017	293360	05.06.2017	294157	05.06.2017	297067	05.06.2017
210067	05.06.2017	293363	06.06.2017	294159	05.06.2017	297068	07.06.2017
210069	05.06.2017	293364	06.06.2017	294160	08.06.2017	297069	07.06.2017
210073	09.06.2017	293365	07.06.2017	294162	11.06.2017	297470	06.06.2017
210075	09.06.2017	293366	08.06.2017	294168	11.06.2017	297471	07.06.2017
211334	03.06.2017	293367	08.06.2017	294272	04.06.2017	297472	07.06.2017
211335	04.06.2017	293368	11.06.2017	294273	06.06.2017	297473	07.06.2017
211342	05.06.2017	293369	12.06.2017	294275	11.06.2017	297474	07.06.2017
211361	11.06.2017	293598	05.06.2017	294391	06.06.2017	297475	11.06.2017
212061	11.06.2017	293609	07.06.2017	294512	04.06.2017	298867	08.06.2017
212750	04.06.2017	293610	07.06.2017	294516	05.06.2017	299132	04.06.2017
212768	12.06.2017	293611	08.06.2017	294517	05.06.2017	299268	08.06.2017
213423	05.06.2017	293613	08.06.2017	294518	05.06.2017	299812	05.06.2017
213437	12.06.2017	293616	12.06.2017	294520	05.06.2017	299813	05.06.2017
213957	04.06.2017	293617	12.06.2017	294522	06.06.2017	301477	08.06.2017
213958	04.06.2017	293620	12.06.2017	294632	04.06.2017	301619	06.06.2017
213964	06.06.2017	293720	06.06.2017	294633	05.06.2017	301620	08.06.2017
213975	12.06.2017	293728	11.06.2017	294634	05.06.2017	301779	06.06.2017
214495	05.06.2017	293729	11.06.2017	294640	11.06.2017	302194	07.06.2017
214505	12.06.2017	293839	04.06.2017	294834	04.06.2017	305834	11.06.2017
214997	05.06.2017	293840	06.06.2017	294836	06.06.2017	305835	12.06.2017
215002	09.06.2017	293996	04.06.2017	294842	08.06.2017	306509	07.06.2017
217009	04.06.2017	293997	04.06.2017	294843	08.06.2017	309382	07.06.2017
217011	04.06.2017	293998	05.06.2017	294844	11.06.2017	309383	07.06.2017
217015	10.06.2017	294000	05.06.2017	294950	05.06.2017	312554	11.06.2017
217017	12.06.2017	294004	06.06.2017	294952	06.06.2017	313234	07.06.2017
220084	12.06.2017	294009	08.06.2017	294957	11.06.2017	316604	07.06.2017
220748	11.06.2017	294010	08.06.2017	294958	12.06.2017		
221179	04.06.2017	294011	08.06.2017	294959	12.06.2017		

Vzdání se práv k ochranné známce

Vlastník ochranné známky se může podle ustanovení § 30 zákona č. 441/2003 Sb. u Úřadu písemným prohlášením vzdát práv k ochranné známce v rozsahu všech výrobků nebo služeb, pro které byla zapsána, nebo některých z nich. Účinky tohoto prohlášení nastávají dnem doručení prohlášení vlastníka ochranné známky Úřadu a nelze je vzít zpět. V této kapitole je tedy uvedeno datum účinnosti vzdání se práv k ochranné známce. Pokud se vlastník vzdal práv k ochranné známce jen v rozsahu některých výrobků a služeb, je pod příslušným INID kódem zveřejněn rovněž zbývající seznam výrobků a služeb, pro které ochranná známka zůstává zapsána. Tato kapitola dále zahrnuje údaje o ochranných známkách, u kterých vlastník písemným prohlášením omezil rozsah ochrany ve vztahu k prvku ochranné známky.

(111) 357929
(540)



(210) O-533384
(580) s účinností ode dne 20.12.2017/vzdání se práv k ochranné známce

Změny vlastníků ochranných známek

Kapitola obsahuje údaje o ochranných známkách, které byly převedeny nebo přešly ve smyslu ustanovení § 15 odst. 1, 2 a § 16 zákona č. 441/2003 Sb. na jiného vlastníka v rozsahu všech zapsaných výrobků nebo služeb.

Číslo zápisu (111)	Dřívější vlastník (770)	Nynější vlastník (730)	S účinností od (580)
156475	Mannesmann Demag Krauss-Maffei GmbH, Wittelsbacherplatz 2, 80333 München, DE	Terex Global GmbH, Bleicheplatz 2, 8200 Schaffhausen, CH	27.12.2017
171758	HALDON TECHNOLOGIES LIMITED, Agiou Pavlou 15, Ledra House, Agios Andreas, Nicosia, CY	Lindoneo, s.r.o., Merhautova 1024/155, Brno, Černá Pole, 61300, CZ	02.01.2018
171759	HALDON TECHNOLOGIES LIMITED, Agiou Pavlou 15, Ledra House, Agios Andreas, Nicosia, CY	Lindoneo, s.r.o., Merhautova 1024/155, Brno, Černá Pole, 61300, CZ	02.01.2018
184627	STAVODĚL, výrobní družstvo, V Chotejně 1267/1, Praha 10, Hostivař, 10200, CZ	Philosopher's Stone, k.s., V Chotejně 1267/1, Praha 10, Hostivař, 10200, CZ	02.01.2018
184628	STAVODĚL, výrobní družstvo, V Chotejně 1267/1, Praha 10, Hostivař, 10200, CZ	Philosopher's Stone, k.s., V Chotejně 1267/1, Praha 10, Hostivař, 10200, CZ	02.01.2018
194746	STAVODĚL, výrobní družstvo, V Chotejně 1267/1, Praha 10, Hostivař, 10200, CZ	Philosopher's Stone, k.s., V Chotejně 1267/1, Praha 10, Hostivař, 10200, CZ	02.01.2018
195731	STAVODĚL, výrobní družstvo, V Chotejně 1267/1, Praha 10, Hostivař, 10200, CZ	Philosopher's Stone, k.s., V Chotejně 1267/1, Praha 10, Hostivař, 10200, CZ	02.01.2018
195732	STAVODĚL, výrobní družstvo, V Chotejně 1267/1, Praha 10, Hostivař, 10200, CZ	Philosopher's Stone, k.s., V Chotejně 1267/1, Praha 10, Hostivař, 10200, CZ	02.01.2018
197053	STAVODĚL, výrobní družstvo, V Chotejně 1267/1, Praha 10, Hostivař, 10200, CZ	Philosopher's Stone, k.s., V Chotejně 1267/1, Praha 10, Hostivař, 10200, CZ	02.01.2018
202752	STAVODĚL, výrobní družstvo, V Chotejně 1267/1, Praha 10, Hostivař, 10200, CZ	Philosopher's Stone, k.s., V Chotejně 1267/1, Praha 10, Hostivař, 10200, CZ	02.01.2018
202753	STAVODĚL, výrobní družstvo, V Chotejně 1267/1, Praha 10, Hostivař, 10200, CZ	Philosopher's Stone, k.s., V Chotejně 1267/1, Praha 10, Hostivař, 10200, CZ	02.01.2018
203330	STAVODĚL, výrobní družstvo, V Chotejně 1267/1, Praha 10, Hostivař, 10200, CZ	Philosopher's Stone, k.s., V Chotejně 1267/1, Praha 10, Hostivař, 10200, CZ	02.01.2018
210676	STAVODĚL, výrobní družstvo, V Chotejně 1267/1, Praha 10, Hostivař, 10200, CZ	Philosopher's Stone, k.s., V Chotejně 1267/1, Praha 10, Hostivař, 10200, CZ	02.01.2018
214993	STAVODĚL, výrobní družstvo, V Chotejně 1267/1, Praha 10, Hostivař, 10200, CZ	Philosopher's Stone, k.s., V Chotejně 1267/1, Praha 10, Hostivař, 10200, CZ	02.01.2018
247397	VLT s.r.o., Návří 194, Velká Bíteš, Janovice, 59501, CZ	Pavlík Jiří, Návří 194, Velká Bíteš, Janovice, 59501, CZ	28.12.2017
253223	KoPa, s.r.o., Senovážná 996/6, Praha 1 - Nové Město, 11000, CZ	Žarkovič Jasmina Mgr., Na Harfě 935/5B, Praha, 19000, CZ	28.12.2017
262069	Pastorek Libor, Hodoňovice 193, Baška, 73901, CZ	Beskydská likérka s. r. o., Na Zbytkách 41, Staré Město, 73901, CZ	28.12.2017
265799	Pastorek Libor, Hodoňovice 193, Hodoňovice, 73901, CZ	Beskydská likérka s. r. o., Na Zbytkách 41, Staré Město, 73901, CZ	28.12.2017
268174	Pastorek Libor, Hodoňovice 193, Baška, 73901, CZ	Beskydská likérka s. r. o., Na Zbytkách 41, Staré Město, 73901, CZ	28.12.2017
274077	BBH IP Services Limited, 4 Areos Street, Strovolos, 2059 Nicosia, CY	BBH, advokátní kancelář, s.r.o., Klimentská 1207/10, Praha 1, 11000, CZ	27.12.2017
284231	MEDIA MARKETING SERVICES a.s., Koperníkova č.p.794,č.or. 6, Praha 2, 12000, CZ	RadiaCZ s.r.o., Koperníkova 794/6, Praha 2, Vinohrady, 12000, CZ	27.12.2017
285494	MEDIA MARKETING SERVICES a.s., Koperníkova č.p.794,č.or. 6, Praha 2, 12000, CZ	RadiaCZ s.r.o., Koperníkova 794/6, Praha 2, Vinohrady, 12000, CZ	27.12.2017
285912	BBH IP Services Limited, 4 Areos Street, Strovolos, 2059 Nicosia, CY	BBH, advokátní kancelář, s.r.o., Klimentská 1207/10, Praha 1, 11000, CZ	27.12.2017
286406	BBH IP Services Limited, 4 Areos Street, Strovolos, 2059 Nicosia, CY	BBH, advokátní kancelář, s.r.o., Klimentská 1207/10, Praha 1, 11000, CZ	27.12.2017
314682	Pastorek Libor, Hodoňovice 193, Hodoňovice, 73901, CZ	Beskydská likérka s. r. o., Na Zbytkách 41, Staré Město, 73901, CZ	28.12.2017
314683	Pastorek Libor, Hodoňovice 193, Hodoňovice, 73901, CZ	Beskydská likérka s. r. o., Na Zbytkách 41, Staré Město, 73901, CZ	28.12.2017
323873	MEDIA MARKETING SERVICES a.s., Koperníkova č.p.794,č.or. 6, Praha 2, 12000, CZ	VIASO s.r.o., Koperníkova 794/6, Praha 2, Vinohrady, 12000, CZ	27.12.2017
323874	MEDIA MARKETING SERVICES a.s., Koperníkova č.p.794,č.or. 6, Praha 2, 12000, CZ	VIASO s.r.o., Koperníkova 794/6, Praha 2, Vinohrady, 12000, CZ	27.12.2017
324290	MEDIA MARKETING SERVICES a.s., Koperníkova č.p.794,č.or. 6, Praha 2, 12000, CZ	VIASO s.r.o., Koperníkova 794/6, Praha 2, Vinohrady, 12000, CZ	27.12.2017
324291	MEDIA MARKETING SERVICES a.s., Koperníkova č.p.794,č.or. 6, Praha 2, 12000, CZ	VIASO s.r.o., Koperníkova 794/6, Praha 2, Vinohrady, 12000, CZ	27.12.2017

Číslo zápisu (111)	Dřívější vlastník (770)	Nynější vlastník (730)	S účinností od (580)
326551	Stanley Works (Europe) GmbH, Ringstrasse 14, Dübendorf, 8600, CH	STANLEY BLACK & DECKER MEA FZE, Plot No. S10707 & S10708, Jebel Ali Zone South, Jebel Ali, Dubai, AE	27.12.2017
343460	Krejčí Ladislav, Čestmírova 510/7, Praha 4, 14000, CZ	Novák Jan, Brněnská Pole 1833/10, Šlapanice, 66451, CZ	29.12.2017
344260	Wavevision s.r.o., Kubánské náměstí 1391/11, Praha 10 - Vršovice, 10000, CZ	SizeID s.r.o., Křížová 3324/4a, Praha 5, Smíchov, 15000, CZ	28.12.2017
345497	Seznam.cz, a.s., Radlická 608/2, Praha 5, 15000, CZ	Seznam.cz, a.s., Radlická 3294/10, Praha 5, Smíchov, 15000, CZ NEGATIV s.r.o., Ostrovní 126/30, Praha 1, Nové Město, 11000, CZ	28.12.2017
357436	MEDIA MARKETING SERVICES a.s., Koperníkova 794/6, Praha 2, 12000, CZ	RadiaCZ s.r.o., Koperníkova 794/6, Praha 2, Vinohrady, 12000, CZ	27.12.2017

Změny v údajích o vlastnících ochranných známek

Kapitola obsahuje ochranné známky, u kterých byla v rejstříku ochranných známek vyznačena změna v údajích o vlastnících ve smyslu ustanovení § 27 odst. 2 a 7 zákona č. 441/2003 Sb.

Číslo zápisu (111)	Vlastník (730)	S účinností od (580)
163903	Shakespeare Company, LLC, 7 Science Court Columbia, SC 29203, SC, US	02.01.2018
212869	SPORTISIMO s.r.o., Řevnická 170/4, Praha 5, Třebonice, 15521, CZ	28.12.2017
216562	CN Invest a.s., Komunardů 1584/42, Praha 7, Holešovice, 17000, CZ	28.12.2017
218964	AUTOKOM, spol. s r.o., Tečovice č.p. 362, 76302, CZ	27.12.2017
220205	ZEMAN maso-uzeniny, a.s., Antala Staška 1670/80, Praha 4, Krč, 14000, CZ	29.12.2017
247397	VLT s.r.o., Návrší 194, Velká Bíteš, Janovice, 59501, CZ	28.12.2017
248668	SPORTISIMO s.r.o., Řevnická 170/4, Praha 5, Třebonice, 15521, CZ	28.12.2017
248669	SPORTISIMO s.r.o., Řevnická 170/4, Praha 5, Třebonice, 15521, CZ	28.12.2017
253729	SPORTISIMO s.r.o., Řevnická 170/4, Praha 5, Třebonice, 15521, CZ	28.12.2017
266288	SPORTISIMO s.r.o., Řevnická 170/4, Praha 5, Třebonice, 15521, CZ	28.12.2017
289621	SPORTISIMO s.r.o., Řevnická 170/4, Praha 5, Třebonice, 15521, CZ	28.12.2017
289622	SPORTISIMO s.r.o., Řevnická 170/4, Praha 5, Třebonice, 15521, CZ	28.12.2017
289623	SPORTISIMO s.r.o., Řevnická 170/4, Praha 5, Třebonice, 15521, CZ	28.12.2017
289624	SPORTISIMO s.r.o., Řevnická 170/4, Praha 5, Třebonice, 15521, CZ	28.12.2017
289625	SPORTISIMO s.r.o., Řevnická 170/4, Praha 5, Třebonice, 15521, CZ	28.12.2017
290574	SPORTISIMO s.r.o., Řevnická 170/4, Praha 5, Třebonice, 15521, CZ	28.12.2017
290575	SPORTISIMO s.r.o., Řevnická 170/4, Praha 5, Třebonice, 15521, CZ	28.12.2017
290576	SPORTISIMO s.r.o., Řevnická 170/4, Praha 5, Třebonice, 15521, CZ	28.12.2017
290577	SPORTISIMO s.r.o., Řevnická 170/4, Praha 5, Třebonice, 15521, CZ	28.12.2017
290578	SPORTISIMO s.r.o., Řevnická 170/4, Praha 5, Třebonice, 15521, CZ	28.12.2017
290579	SPORTISIMO s.r.o., Řevnická 170/4, Praha 5, Třebonice, 15521, CZ	28.12.2017
294877	SPORTISIMO s.r.o., Řevnická 170/4, Praha 5, Třebonice, 15521, CZ	28.12.2017
300347	Jindra Marek, Kostelany nad Moravou 292, 68601, CZ	27.12.2017
301962	Technologické centrum Akademie věd České republiky, Ve struhách 1076/27, Praha 6, Bubeneč, 16000, CZ	28.12.2017
303402	ETK s.r.o., Skřivánčí 2344/9a, Jablonec nad Nisou, 46601, CZ	28.12.2017
305996	SPORTISIMO s.r.o., Řevnická 170/4, Praha 5, Třebonice, 15521, CZ	28.12.2017
307037	SPORTISIMO s.r.o., Řevnická 170/4, Praha 5, Třebonice, 15521, CZ	28.12.2017
309421	SPORTISIMO s.r.o., Řevnická 170/4, Praha 5, Třebonice, 15521, CZ	28.12.2017
309422	SPORTISIMO s.r.o., Řevnická 170/4, Praha 5, Třebonice, 15521, CZ	28.12.2017
309423	SPORTISIMO s.r.o., Řevnická 170/4, Praha 5, Třebonice, 15521, CZ	28.12.2017
314262	SPORTISIMO s.r.o., Řevnická 170/4, Praha 5, Třebonice, 15521, CZ	28.12.2017
314263	SPORTISIMO s.r.o., Řevnická 170/4, Praha 5, Třebonice, 15521, CZ	28.12.2017
314264	SPORTISIMO s.r.o., Řevnická 170/4, Praha 5, Třebonice, 15521, CZ	28.12.2017
314308	SPORTISIMO s.r.o., Řevnická 170/4, Praha 5, Třebonice, 15521, CZ	28.12.2017
314923	SPORTISIMO s.r.o., Řevnická 170/4, Praha 5, Třebonice, 15521, CZ	28.12.2017
327267	SPORTISIMO s.r.o., Řevnická 170/4, Praha 5, Třebonice, 15521, CZ	28.12.2017
327564	SPORTISIMO s.r.o., Řevnická 170/4, Praha 5, Třebonice, 15521, CZ	28.12.2017
330707	SPORTISIMO s.r.o., Řevnická 170/4, Praha 5, Třebonice, 15521, CZ	28.12.2017
330708	SPORTISIMO s.r.o., Řevnická 170/4, Praha 5, Třebonice, 15521, CZ	28.12.2017
337038	SPORTISIMO s.r.o., Řevnická 170/4, Praha 5, Třebonice, 15521, CZ	28.12.2017
337039	SPORTISIMO s.r.o., Řevnická 170/4, Praha 5, Třebonice, 15521, CZ	28.12.2017
337111	Bejček Tomáš Mgr., Dukelských hrdinů 976/12, Praha 7, Holešovice, 17000, CZ	02.01.2018
343995	SPORTISIMO s.r.o., Řevnická 170/4, Praha 5, Třebonice, 15521, CZ	28.12.2017
351032	SPORTISIMO s.r.o., Řevnická 170/4, Praha 5, Třebonice, 15521, CZ	28.12.2017
351033	SPORTISIMO s.r.o., Řevnická 170/4, Praha 5, Třebonice, 15521, CZ	28.12.2017
351034	SPORTISIMO s.r.o., Řevnická 170/4, Praha 5, Třebonice, 15521, CZ	28.12.2017
351035	SPORTISIMO s.r.o., Řevnická 170/4, Praha 5, Třebonice, 15521, CZ	28.12.2017
351036	SPORTISIMO s.r.o., Řevnická 170/4, Praha 5, Třebonice, 15521, CZ	28.12.2017
351509	SPORTISIMO s.r.o., Řevnická 170/4, Praha 5, Třebonice, 15521, CZ	28.12.2017

Číslo zápisu (111)	Vlastník (730)	S účinností od (580)
351510	SPORTISIMO s.r.o., Řevnická 170/4, Praha 5, Třebonice, 15521, CZ	28.12.2017
352373	SPORTISIMO s.r.o., Řevnická 170/4, Praha 5, Třebonice, 15521, CZ	28.12.2017
352374	SPORTISIMO s.r.o., Řevnická 170/4, Praha 5, Třebonice, 15521, CZ	28.12.2017
352375	SPORTISIMO s.r.o., Řevnická 170/4, Praha 5, Třebonice, 15521, CZ	28.12.2017
352376	SPORTISIMO s.r.o., Řevnická 170/4, Praha 5, Třebonice, 15521, CZ	28.12.2017
352377	SPORTISIMO s.r.o., Řevnická 170/4, Praha 5, Třebonice, 15521, CZ	28.12.2017
352710	SPORTISIMO s.r.o., Řevnická 170/4, Praha 5, Třebonice, 15521, CZ	28.12.2017
354345	SPORTISIMO s.r.o., Řevnická 170/4, Praha 5, Třebonice, 15521, CZ	28.12.2017
354505	Bejček Tomáš Mgr., Dukelských hrdinů 976/12, Praha 7, Holešovice, 17000, CZ	02.01.2018
363998	SPORTISIMO s.r.o., Řevnická 170/4, Praha 5, Třebonice, 15521, CZ	28.12.2017

Prominutí zmeškané lhůty týkající se ochranných známek

Předloží-li účastník řízení důkaz o tom, že nemohl nikoli vlastní vinou dodržet lhůtu stanovenou zákonem nebo Úřadem, Úřad na jeho žádost promine zmeškání lhůty, není-li to v zákoně č. 441/2003 Sb. stanoveno jinak. Pokud Úřad vyhoví žádosti o prominutí zmeškání lhůty, údaje o tomto rozhodnutí Úřad zveřejní v této kapitole Věstníku.

(210) O-536805
(583) 19.12.2017
