



národní
úložiště
šedé
literatury

Věstník Úřadu průmyslového vlastnictví 2018/01

Úřad průmyslového vlastnictví
2018

Dostupný z <http://www.nusl.cz/ntk/nusl-407087>

Dílo je chráněno podle autorského zákona č. 121/2000 Sb.

Tento dokument byl stažen z Národního úložiště šedé literatury (NUŠL).

Datum stažení: 20.04.2024

Další dokumenty můžete najít prostřednictvím vyhledávacího rozhraní nusl.cz .

Číselné INID kódy pro označování bibliografických dat technických řešení

INID Codes for the identification of bibliographic data of technical solutions

(Standard WIPO ST. 9 a ST. 80)

(11)	číslo patentu/zápisu/osvědčení	(11)	Number of the patent/registration/certification
(15)	datum zápisu průmyslového vzoru	(15)	Industrial design registration date
(21)	číslo přihlášky/žádosti	(21)	.Application number
(22)	datum podání přihlášky/žádosti	(22)	Date of application filling
(23)	údaje o výstavní prioritě	(23)	Exhibition priority data
(28)	počet průmyslových vzorů	(28)	Number of industrial designs included in the application
(31)	číslo prioritní přihlášky	(31)	Number of priority application
(32)	datum podání prioritní přihlášky	(32)	Filing date of priority application
(33)	země priority	(33)	Priority country
(40)	datum zveřejnění přihlášky vynálezu	(40)	Date of publication of patent application
(45)	datum zveřejnění zapsaného průmyslového vzoru	(45)	Publication date of the registered industrial design
(47)	datum zveřejnění udělení patentu a zápisu užitého vzoru, datum zápisu užitého vzoru, datum oznámení udělení evropského patentu v Evropském patentovém věstníku	(47)	Publication date of patent granting and publication date of utility model registration, registration date of utility model, publication date of European patent granting in the European patent bulletin
(51)	mezinárodní patentové třídění/Locarnské třídění průmyslových vzorů	(51)	International Patent Classification/ Locarno Classification for Industrial Designs
(54)	Název	(54)	Title
(55)	vyobrazení průmyslového vzoru	(55)	Reproduction of the industrial design
(57)	Anotace	(57)	Abstract
(68)	číslo základního patentu	(68)	Number of the basic patent
(71)	označení přihlašovatele/žadatele	(71)	Applicant
(72)	označení původce	(72)	Inventor
(73)	označení majitele/vlastníka	(73)	Owner
(74)	označení zástupce	(74)	Attorney's name and address
(86)	číslo mezinárodní přihlášky	(86)	International application number
(87)	číslo mezinárodního zveřejnění	(87)	International publication number
(92)	datum a číslo první registrace přípravku pro Českou republiku	(92)	Date and number(s) of the first authorization to market the product in the CZ
(93)	datum, číslo a země první registrace přípravku v rámci Společenství	(93)	Date, number(s) and country of the first authorization to market the product in the EEC
(94)	doba platnosti osvědčení	(94)	Term of certification validity
(95)	označení a typ přípravku	(95)	Name of the product and product type
(96)	datum podání a číslo evropské patentové přihlášky	(96)	European patent application filing date and number
(97)	datum zveřejnění a číslo zveřejnění evropské patentové přihlášky v Evropském patentovém věstníku	(97)	European patent application publication date and publication number in the European patent bulletin

Číselné INID kódy pro označování bibliografických dat ochranných známek

INID codes and minimum required for the identification of bibliographic data relating to marks

(Standard WIPO ST.60)

(111)	Číslo zápisu ochranné známky (registrace)	(111)	Number of registration
(151)	Datum zápisu ochranné známky	(151)	Date of the registration
(210)	Číslo přihlášky ochranné známky (spisu)	(210)	Number of the application
(220)	Datum podání přihlášky	(220)	Date of filing of the application
(320)	Datum vzniku práva přednosti	(320)	Date of the first application
(442)	Datum zveřejnění přihlášky po průzkumu	(442)	Date of the publication of the examined application
(450)	Datum zveřejnění zápisu ochranné známky ve Věstníku	(450)	Date of publication of the registration
(510)	Seznam výrobků a služeb	(510)	List of goods and/or services
(511)	Číslo třídy výrobků a služeb	(511)	Number of the class of goods and/or services
(526)	Omezení rozsahu ochrany o prvek	(526)	Disclaimer
(540)	Znění nebo vyobrazení ochranné známky	(540)	Reproduction of the mark
(551)	Kolektivní ochranná známka	(551)	Collective mark
(554)	Prostorová ochranná známka	(554)	Three-dimensional mark
(558)	Ochranná známka tvořená pouze barvou nebo kombinací barev	(558)	Mark consisting exclusively of one or several colours
(580)	Datum zápisu jakékoliv transakce v souvislosti s přihláškou nebo zápisem ochranné známky do rejstříku, např. změna majitele, změna jména nebo adresy, vzdání se práv k ochranné známce atd. (účinnost)	(580)	Date of recording of any kind of transaction in respect of applications or registrations (e.g. change in ownership, change in name or address, renunciation, termination of protection)
(591)	Údaje o barevnosti ochranné známky	(591)	Information concerning colour claimed
(730)	Přihlašovatel/vlastník ochranné známky	(730)	The applicant or the holder of the mark
(740)	Zástupce	(740)	Name and address of the representative
(770)	Jméno a adresa dřívějšího přihlašovatele nebo vlastníka (v případě změny vlastnictví)	(770)	Name and address of the previous applicant or holder (in case of change in ownership)
(791)	Jméno a adresa nabyvatele licence	(791)	Name and address of the licensee
(793)	Podmínky a omezení licence	(793)	Indication of conditions and/or restrictions under the license
(800)	Mezinárodní zápis ochranné známky	(800)	International registration

Kódy pro kódování záhlaví oznámení publikovaných ve Věstníku

(Standard WIPO ST. 17)

BB9A	zveřejněné přihlášky vynálezů	MK1K	zánik užitého vzoru uplynutím doby platnosti
FG1K	zapsané užité vzory	MK4A	zánik patentů uplynutím doby platnosti
FG4A	udělené patenty	MK4F	zánik autorských osvědčení uplynutím doby platnosti
FG4Q	zapsané průmyslové vzory	MK4Q	zánik průmyslového vzoru uplynutím doby ochrany
LD3K	částečný výmaz užitého vzoru	MM4A	zánik patentů pro nezaplacení ročních poplatků
LD4Q	částečný výmaz průmyslového vzoru	MM4F	zánik autorských osvědčení pro nezaplacení ročních poplatků
MA4A	zánik patentů vzdáním se	ND1K	prodloužení platnosti užitého vzoru
MA4F	zánik autorských osvědčení vzdáním se	ND4Q	obnova doby ochrany průmyslového vzoru
MC3K	výmaz užitého vzoru	PA4A	změna autorského osvědčení na patent
MC4A	zrušení patentu	PC9A	změna dispozičního práva k vynálezu
MC4F	zrušení autorského osvědčení	PD1K	převod práv a ostatní změny majitelů užitého vzoru
MC4Q	výmaz průmyslového vzoru	PD4A	převod práv a ostatní změny majitelů patentů
MH1K	zánik užitého vzoru vzdáním se	PD4Q	převod práv a ostatní změny vlastníků průmyslových vzorů
MH4A	částečné zrušení patentu	QA9A	nabídka licence
MH4F	částečné zrušení autorského osvědčení	SB4A	zapsané patenty do rejstříku po odtajnění
MH4Q	zánik průmyslového vzoru vzdáním se	SB4F	zapsaná autorská osvědčení do rejstříku po odtajnění

Opravy Změny Různé

Opravy u přihlášek vynálezů s žádostí o udělení patentu

HA9A	jmenování vynálezce		
HB9A	oprava jmen	HG9A	oprava chyb v třídění
HC9A	změna jmen	HH9A	oprava nebo změna všeobecně
HD9A	oprava adres	HK9A	tiskové chyby v úředních věstnících
HE9A	změna adres		
HF9A	oprava dat		

Opravy ochranných dokumentů

Patenty	autorská osvědčení	užité vzory	průmyslové vzory	
TA4A	TA4F	TA1K	TA4Q	jmenování vynálezce
TB4A	TB4F	TB1K	TB4Q	oprava jmen
TC4A	TC4F	TC1K	TC4Q	změna jmen
TD4A	TD4F	TD1K	TD4Q	oprava adres
TE4A	TE4F	TE1K	TE4Q	změna adres
TF4A	TF4F	TF1K	TF4Q	oprava dat
TG4A	TG4F	TG1K	TG4Q	oprava chyb v třídění
TH4A	TH4F	TH1K	TH4Q	oprava nebo změna všeobecně
TK9A	TK9F	TK1K	TK4Q	tiskové chyby v úřed. věstnících

Kódy pro označování zemí a mezinárodních organizací použité ve věstníku

AM	Arménie
CH	Švýcarsko
CZ	Česká republika
DE	Spolková republika Německo
ES	Španělsko
IE	Irsko
KR	Korejská republika
LI	Lichtenštejnsko
NL	Nizozemsko
PL	Polsko
SK	Slovensko
US	Spojené státy americké

Kódy pro označování států USA použité ve věstníku

DE	Delaware
IA	Iowa
MA	Massachusetts
NC	North Carolina
NJ	New Jersey
NY	New York
OR	Oregon

BB9A

Zveřejněné přihlášky vynálezů - přehled podle čísel přihlášek

Dále uvedené přihlášky vynálezů byly zveřejněny dnem, uvedeným ve Věstníku podle zákona č. 527/1990 Sb., o vynálezech a zlepšovacích návrzích, ve znění pozdějších předpisů, a jsou k dispozici v patentové knihovně Úřadu průmyslového vlastnictví, Antonína Čermáka 2a, 160 68, Praha 6.

(21)	(51)	(21)	(51)
2016-280	C 01 B 3/02 (2006.01)	2016-377	F 16 C 7/08 (2006.01)
2016-297	A 01 N 31/02 (2006.01)	2016-378	C 23 C 14/06 (2006.01)
2016-356	E 04 B 1/76 (2006.01)	2016-459	B 22 C 1/18 (2006.01)
2016-364	E 01 F 8/00 (2006.01)	2016-482	C 12 N 1/20 (2006.01)
2016-365	B 62 M 9/02 (2006.01)	2016-638	C 12 N 1/16 (2006.01)
2016-370	G 21 C 3/07 (2006.01)	2016-711	A 01 N 63/04 (2006.01)
2016-374	A 61 B 5/02 (2006.01)	2016-787	C 12 N 1/16 (2006.01)
2016-375	C 08 B 37/08 (2006.01)	2017-139	B 22 C 1/04 (2006.01)
2016-376	B 04 C 9/00 (2006.01)	2017-211	C 08 K 3/34 (2006.01)

Zveřejněné přihlášky vynálezů - řazené podle MPT

- (51) **A01N 31/02** (2006.01)
A01N 25/30 (2006.01)
A01P 15/00 (2006.01)

(21) **2016-297**

(71) VAKOS XT a.s., Praha 8, Karlín, CZ

(72) Večerník Josef Ing., CSc., Pěnčín, CZ

(54) **Prostředek na hubení vši**

(22) 19.05.2016

(74) Rott, Růžička & Guttman Patentová, známková a advokátní kancelář, Ing. Václav Krmenčík, Vinohradská 37/938, Praha 2, 12000

- (51) **A01N 63/04** (2006.01)

- A01P 3/00** (2006.01)

(21) **2016-711**

(71) AgroProtec s.r.o., Kamenný Újezd, CZ

(54) **Použití houbového kmene *Coniothyrium minitans* pro ochranu kulturních rostlin proti napadení fungálními patogeny, prostředek pro ochranu kulturních rostlin a způsob ochrany kulturních rostlin**

(22) 14.11.2016

(57) Houbový kmen *Coniothyrium minitans* NOC/M/91-08 lze použít pro ochranu kulturních rostlin proti napadení fungálními patogeny *Verticillium* spp. a *Phoma* spp. Tento kmen je přítomen v prostředku pro ochranu kulturních rostlin proti napadení fungálními patogeny *Verticillium* spp. a *Phoma* spp., kde kmen je ve formě spor, konidií, hyf nebo jejich vzájemnou kombinací. Dále je předmětem ochrany způsob ochrany kulturních rostlin proti napadení fungálními patogeny *Verticillium* spp. a *Phoma* spp., kde je aplikován výše popsaný prostředek ke kořenovému systému kulturní rostliny.

(74) PatentCentrum Sedlák & Partners s.r.o., Husova 5, České Budějovice, 37001

- (51) **A61B 5/02** (2006.01)

- A61B 5/0404** (2006.01)

(21) **2016-374**

(71) Kranz Vladimír Ing., Praha 4, CZ

(72) Kranz Vladimír Ing., Praha 4, CZ

(54) **Univerzální monitor ke krátkodobým a dlouhodobým testům**

(22) 24.06.2016

(57) Univerzální monitor přijímá srdeční signály při umístění na hrudním pásu nebo v pouzdru.

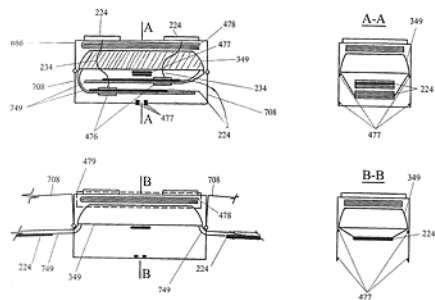

- (51) **B04C 9/00** (2006.01)

- B60K 13/02** (2006.01)

(21) **2016-376**

(71) ŠKODA AUTO a.s., Mladá Boleslav, CZ

(72) Bedřich Stanislav Ing., Mladá Boleslav, CZ

(54) **Zařízení na kontrolu koncentrace sněhových a/nebo prachových částic**

(22) 27.06.2016

(57) Předmětem řešení je zařízení na kontrolu koncentrace sněhových a/nebo prachových částic, zejména při testování sání vzduchu do motoru, připojitelné k přední části automobilu, které obsahuje cyklónový kuželový odlučovač (2), který je ve své horní části opatřen tangenciálním vstupním otvorem (1) a ve své spodní části sběrnou nádobou (3) a centrálním odtahem (4) čistého vzduchu, přičemž obsah sběrné nádoby (3) je určen pro kontrolu koncentrace nečistot.



- (51) **B22C 1/04** (2006.01)

B22C 1/18 (2006.01)

(21) **2017-139**

(71) První brněnská strojírna Velká Bíteš, a. s., Velká Bíteš, CZ

(72) Ňuksa Petr Ing., Dolní Loučky, CZ

Joch Antonín Ing., Ph.D., Velká Bíteš, CZ

Vojtěch Jan Ing., Velká Bíteš, CZ

(54) **Způsob odlévání odlitků metodou vytavitelného modelu**

(22) 10.03.2017

(57) Způsob odlévání odlitků metodou vytavitelného modelu sestávající z vyrobení voskového modelu s nálevkou, vytvoření keramické skořepinové formy, opatření sestavy pro odlévání izolační žáruvzdornou hmotou a odlévání do takto připravených skořepinových forem, kdy se při výrobě voskové nálevky vytvoří osazení, načež se z něj při výrobě skořepinové formy vytvoří lůžko, na které se do hotové skořepinové formy uloží filtr, a dále se izolační žáruvzdornou hmotou obklopí celý lící systém, včetně modelové části skořepinové formy, načež se předem v tavicím kelímku připravená tavenina přivede na běžnou teplotu přehřátí 1360 °C, poté se zvýší příkon k dosažení zvýšené teploty přehřátí, která je vyšší o 3 až 14 % než je běžná teplota přehřátí, načež se snížením příkonu teplota taveniny sníží na lící teplotu, která je vyšší o 2 až 10 % než je běžná lící teplota 1340 °C, a to pro lepší usazování vměstků a nečistot na stěnách tavicího kelímku a pro snazší vyplavení nekovových vměstků do náličky.

(74) Kania, Sedlák, Smola, Ing. Jiří Malůšek, Mendlovo nám. 1a, Brno, 60300

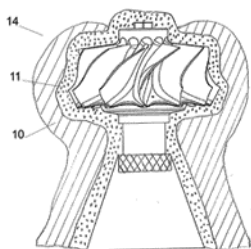

(51) **B22C 1/18** (2006.01)

B22C 5/00 (2006.01)

(21) **2016-459**

(71) SAND TEAM, spol. s r.o., Holubice, CZ

(72) Burian Alois Ing., CSc., Rousínov, CZ

Přerovská Markéta Ing., Ph.D., Šaratice, CZ

Antošová Barbora Ing., Ústí nad Labem, CZ

(54) **Způsob přípravy slévárenského geopolymerního pojiva a zařízení k provádění tohoto způsobu**

(22) 29.07.2016

(57) Způsob přípravy tekutého slévárenského geopolymerního pojiva obsahujícího křemičitan sodný a hlinitan sodný, v reakční nádobě (1) s vertikálním míchacím zařízením napojeným na motor (5) s převodovkou, přičemž se upraví složka obsahující křemičitan sodný přidáním 1,25 až 3,9 hmotnostních dílů vody na 100 hmotnostních dílů vstupního křemičitanu sodného a 0,59 až 1,92 hmotnostních dílů hydroxidu sodného na 100 hmotnostních dílů křemičitanu sodného upraveného vodou, a rovněž se samostatně upraví složka obsahující hlinitan sodný přidáním 47 až 83 hmotnostních dílů 40% vodného roztoku hydroxidu sodného na 100 hmotnostních dílů vstupního hlinitanu sodného, a poté se tyto složky v poměru 12 až 20 hmotnostních dílů upravené kapalně složky hlinitanu sodného na 100 hmotnostních dílů upravené kapalně složky křemičitanu sodného nechají reagovat v reakční nádobě (1), přičemž se míchají pomocí vertikálního míchacího zařízení opatřeného dispergačním míchadlem (4) se smykovou rychlostí 300 až 500 s⁻¹, přičemž obsah Al ve výsledném pojivu je v rozmezí 0,5 až 1,1 hmotnostních procent a obsah Si ve výsledném pojivu je v rozmezí 11,0 až 12,7 hmotnostních procent.

(74) INPARTNERS GROUP, Ing. Dušan Kendereški, Koliště 13a, Brno, 60200

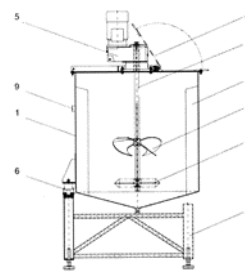

(51) **B62M 9/02** (2006.01)

B62M 9/00 (2006.01)

(21) **2016-365**

(71) Dudek Zdeněk, Praha 3, CZ

(72) Dudek Zdeněk, Praha 3, CZ

(54) **Pohon bicyklu**

(22) 22.06.2016

(57) Pohon bicyklu, obsahující pedály (6), řetěz a řetězová kola, podle první varianty obsahuje dvě přímé pedálové dráhy (3) a na jejich koncích nejméně jedno řetězové kolo (1a, 1b, 1c), přičemž jsou u pedálu (6) tělo jezdců (4) pedálu a nosná osa (5) pedálu pohyblivé po přímé dráze (2) lyžiny (1e). Pohon bicyklu, obsahující pedály (6), řetěz a řetězová kola, podle druhé varianty provedení obsahuje dvě přímé pedálové dráhy (3) a na jejich koncích nejméně jedno řetězové kolo (1a, 1b, 1c), přičemž jsou přímé pedálové dráhy (3) pohonného ústrojí spojeny s nejméně jedním dalším řetězovým kolem (1d). Pohon bicyklu podle obou variant provedení může obsahovat ještě usměrňovač (1f) tahu u nejméně jednoho řetězového kola (1a, 1b, 1c).

(74) Macek and Partners, Mgr. Jiří Macek, Sázavská 16, Praha 2 - Vinohrady, 12000

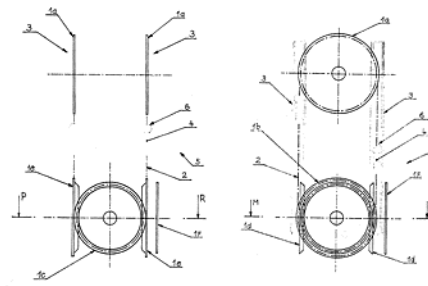

(51) **C01B 3/02** (2006.01)

C01B 32/40 (2017.01)

(21) **2016-280**

(71) Pihert Dobromil Ing., Kladno, CZ

(72) Pihert Dobromil Ing., Kladno, CZ

(54) **Způsob výroby syntézního plynu**

(22) 13.05.2016

(51) **C08B 37/08** (2006.01)

A61K 31/726 (2006.01)

A61K 31/728 (2006.01)

A61K 31/715 (2006.01)

A61P 35/00 (2006.01)

(21) **2016-375**

(71) Contipro a.s., Dolní Dobrouč, CZ

(72) Buffa Radovan Mgr., Ph.D., Humenné, SK

Bobula Tomáš Ing., Ph.D., Svit, SK

Šedová Petra Ing., Ph.D., Česká Třebová, CZ

Basarabová Ivana Bc., Medzilaborce, SK

Procházková Pavlína, Vlkoš, CZ

Vágnerová Hana, Dolní Čermná, CZ

Dolečková Iva, Hradec Králové, CZ

Moravčíková Soňa, Jamné nad Orlicí, CZ

- Velebný Vladimír RNDr., CSc., Žamberk, CZ
(54) **Nenasycené deriváty polysacharidů, způsob jejich přípravy a jejich použití**
(22) 27.06.2016
(74) KANIA, SEDLÁK, SMOLA, Ing. Lucie Lunzarová, Mendlovo náměstí 1a, Brno, 60300

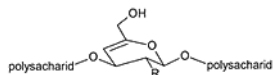

kde R = -OH nebo -NH-CO-CH₃

- (51) **C08K 3/34** (2006.01)
C08K 3/36 (2006.01)
C08K 3/08 (2006.01)
C08K 7/00 (2006.01)
C08L 23/12 (2006.01)
C08L 9/00 (2006.01)
B62D 25/00 (2006.01)
(21) **2017-211**
(71) Hyundai Motor Company, Seoul, 06797, KR
Kia Motors Corporation, Seoul, 06797, KR
Hanwha Total Petrochemical Co., Ltd., Chungcheongnam-do, 31900, KR
(72) Min Jin, Gyeonggi-do, 14778, KR
Choi Young Ho, Seongnam-si, Gyeonggi-do, 13613, KR
Lee Yong Bum, Seoul, 08096, KR
Jung Ji Hyun, Gwangju, 62016, KR
Han Jae Ho, Seoul, 06992, KR
Lee Byoung Ho, Chungcheongnam-do, 31965, KR
Lim Jae Gon, Seoul, 04354, KR
Han Joung Hwan, Chungcheongnam-do, 31979, KR
(54) **Metalizovaná polypropylenová kompozice vyžadující nanášení povrchové vrstvy**
(22) 19.04.2017
(74) PATENTSERVIS Praha a.s., Na Podkovce 281/10, Praha 4, 14700
-
- (51) **C12N 1/16** (2006.01)
C12R 1/865 (2006.01)
C12C 11/00 (2006.01)
C12C 11/02 (2006.01)
(21) **2016-638**
(71) Výzkumný ústav pivovarský a sladařský, a.s., Praha 2, CZ
AMPELOS, ŠLECHTITELSKÁ STANICE VINAŘSKÁ ZNOJMO, s.r.o., Vrbovec, CZ
(72) Matoušková Dagmar RNDr., Ph.D., Trutnov 1, CZ
Kubizniaková Petra Ing., Praha 9 - Horní Počernice, CZ
Slabý Martin Ing., Kralupy nad Vltavou, CZ
Kylián Lukáš, Suchbátka, CZ
(54) **Kmen kvasinek Saccharomyces cerevisiae CCM 8714 a jeho použití při výrobě piva**
(22) 12.10.2016
(57) Vynález se týká kmene kvasinek *Saccharomyces cerevisiae* CCM 8714 izolovaného ze spontánního kvašení hrozného moštu, který aerobně i anaerobně zpracovává galaktózu, sacharózu, rafinózu a maltózu a aerobně zpracovává laktát, a který vytváří elipsoidní až kulové buňky s rozměry 6 až 8 μm x 4 až 6 μm, které nevytváří mycelium. Vynález se dále týká výroby piva, při které hlavní fermentace mladiny probíhá kmenem kvasinek *Saccharomyces cerevisiae* CCM 8714.
(74) Ing. Dobroslav Musil, patentová kancelář, Zábřdovická 11, Brno, 61500
-
- (51) **C12N 1/16** (2006.01)
C12R 1/865 (2006.01)
C12C 11/00 (2006.01)
C12C 11/02 (2006.01)
(21) **2016-787**
(71) Výzkumný ústav pivovarský a sladařský, a.s., Praha 2, CZ
AMPELOS, ŠLECHTITELSKÁ STANICE VINAŘSKÁ ZNOJMO, s.r.o., Vrbovec, CZ
(72) Matoušková Dagmar RNDr., Ph.D., Trutnov 1, CZ

- Kylián Lukáš, Suchbátka, CZ
Kubizniaková Petra Ing., Praha 9 - Horní Počernice, CZ
Slabý Martin Ing., Kralupy nad Vltavou, CZ
(54) **Kmen kvasinek Saccharomyces cerevisiae CCM 8715 a jeho použití při výrobě piva**
(22) 13.12.2016
(57) Vynález se týká kmene kvasinek *Saccharomyces cerevisiae* CCM 8715 izolovaného ze spontánního kvašení hroznového moštu, který aerobně i anaerobně zpracovává galaktózu, sacharózu, rafinózu a maltózu a aerobně zpracovává laktát, a který vytváří elipsoidní až kulové buňky s rozměry 6 až 8 μm x 4 až 6 μm, které nevytváří mycelium. Vynález se dále týká výroby piva, při které hlavní fermentace mladiny probíhá kmenem kvasinek *Saccharomyces cerevisiae* CCM 8715.

(74) Ing. Dobroslav Musil, patentová kancelář, Zábřdovická 11, Brno, 61500

- (51) **C12N 1/20** (2006.01)
C02F 3/34 (2006.01)
(21) **2016-482**
(71) Mikrobiologický ústav AV ČR, v.v.i., Praha 4 - Krč, CZ
(72) Palyzová Andrea RNDr., Ph.D., Praha 4, CZ
Zahradník Jiří Mgr., Plzeň, CZ
Kyslíková Eva Ing., CSc., Nupaky, CZ
Marešová Helena RNDr., CSc., Praha 4, CZ
Kyslík Pavel RNDr., CSc., Nupaky, CZ
(54) **Kmen mikroorganismu Raoultella sp. KDF8 CCM 8678 degradující aktivní farmaceutické látky ze skupiny: diklofenak, kodein, ibuprofen a ketoprofen**
(22) 08.08.2016
(57) Mikroorganismus *Raoultella* je schopný degradovat morfinové deriváty nebo metabolizovat účinné látky nesteroidních antiflogistik, léčiv masivně používaných ve veterinární i klinické praxi, které představují polutanty zejména povrchových vod: diklofenak, ibuprofen, ketoprofen a kodein. Předložené řešení se dále týká použití konkrétního kmene mikroorganismu *Raoultella* sp. KDF8 pro bioremediaci perzistentních polutantů životního prostředí odvozených od farmaceutických aktivních látek, způsobu přípravy biomasy kmene mikroorganismu *Raoultella* sp. KDF8 a jejího využití pro bioremediace povrchových vod a zdrojů pitné vody.
(74) Patent Sky s.r.o., Ing. Petra Kolářová, Dušní 8/11, Praha 1, 11000
-
- (51) **C23C 14/06** (2006.01)
C23C 14/14 (2006.01)
C23C 14/35 (2006.01)
(21) **2016-378**
(71) Fyzikální ústav AV ČR, v.v.i., Praha 8, CZ
(72) Novotný Michal Ing., Ph.D., Praha 8, CZ
Bulíř Jiří Dr. Ing., Praha 8, CZ
Lančok Ján Ing., Ph.D., Praha 8, CZ
Pokorný Petr RNDr., CSc., Praha 8, CZ
(54) **Metoda přípravy vrstev černého hliníku, charakterizovaných vysokou optickou hustotou a nízkou odrazivostí, pomocí magnetronového naprašování, využití povlaku drahého kovu pro ochranu a vylepšení vlastností těchto vrstev a jejich aplikace pro tepelně absorpční pokrytí anod**
(22) 27.06.2016
(57) Předmětem navrhovaného patentu je metoda přípravy tenkých vrstev (2) „černého“ hliníku pomocí vakuové techniky magnetronového naprašování, využití povlaku (4) s vrstvou (3) drahého kovu pro ochranu a vylepšení vlastností těchto vrstev a aplikace tohoto povlaku pro tepelně absorpční pokrytí anod. Pro přípravu vrstev (2) je využit jako zdrojový materiál terč čistého hliníku a modifikace vlastností vrstev (3) je dosaženo vhodnou kombinací depozičních podmínek. Vrstvy (2) černého hliníku vykazují díky specifické nanostruktúře povrchu vynikající absorpční vlastnosti v ultrafialové (UV), viditelné a infračervené oblasti spektra elektromagnetického záření. Zvolená metoda umožňuje efektivně a levně připravovat tyto vrstvy na různé substráty (např. sklo, ocel) a je vhodná i pro pokrývání velkých ploch. Překrytí vrstvy (2) „černého“ hliníku tenkou vrstvou (3) drahého kovu umožňuje další vylepšení zmiňovaných vlastností a navíc poskytuje její ochranu.

- (74) CITT, Fyzikální ústav AV ČR, v.v.i., Karel Bauer, Za Radnicí 835, Dolní Břežany, 25241

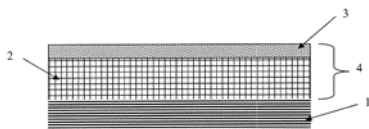

- (51) **E01F 8/00** (2006.01)
E01B 19/00 (2006.01)
(21) **2016-364**
(71) Tomis Vladimír Ing., Karlovy Vary, CZ
(72) Tomis Vladimír Ing., Karlovy Vary, CZ
(54) **Plošný dílec pro protihlukové clony**
(22) 22.06.2016
(57) Plošný dílec (1) sestavený z bloků (2), které jsou v dílci uspořádány ve dvou paralelních vrstvách (4, 5). V každé z paralelních vrstev (4, 5) jsou nejméně dva bloky a paralelní vrstvy bloků jsou spojeny souvislou vrstvou (6) tuhnoucího tmelu tloušťky (7) menší než 20 % celkové tloušťky (8) dílce. Alespoň některé bloky jsou v každé z paralelních vrstev uloženy s přesahem (9) ve vodorovném směru. Bloky v jedné paralelní vrstvě (4) jsou uloženy s přesahem (12) ve vodorovném směru oproti blokům ve druhé paralelní vrstvě (5) a bloky v jedné paralelní vrstvě (4) jsou uloženy s přesahem (13) ve svislém směru oproti blokům ve druhé paralelní vrstvě (5). Alespoň v jedné z paralelních vrstev (4, 5) jsou bloky ze zvukově pohltivého materiálu nebo s profilovaným povrchem nebo ze zvukově pohltivého materiálu a profilovaným povrchem.

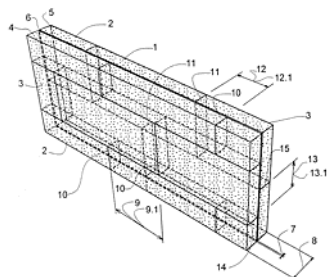

- (51) **E04B 1/76** (2006.01)
E04B 1/80 (2006.01)
E04F 13/08 (2006.01)
(21) **2016-356**
(71) Kubáň Pavel Ing., České Budějovice, CZ
(72) Kubáň Pavel Ing., České Budějovice, CZ
(54) **Tepelně izolační systém a způsob provádění tepelné izolace**
(22) 15.06.2016
(74) TRAPLOVÁ HAKR KUBÁT Advokátní a patentová kancelář, Ing. Eduard Hakr, patentový zástupce, Přístavní 24, Praha 7, 17000

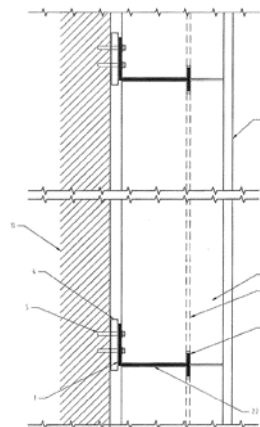

- (51) **F16C 7/08** (2006.01)
(21) **2016-377**
(71) Kotoč Štefan Ing., CSc., Praha 9, CZ
(72) Kotoč Štefan Ing., CSc., Praha 9, CZ
(54) **Ojnice**
(22) 27.06.2016
(57) Nosná část ojnice – dřík (1, 2) a taktéž nosné části obou ok (3, 4, 5, 6, 7, 8, 9 a 10) jsou tvořeny tvarovaným ocelovým listem – páskem (p), který je dělený v rovině rovnoběžné s osami těchto ok a je lisován z páskové oceli, nejlépe válcované za studena. Dřík (1, 2) tvoří svými výstupy (11, 12, 13, 14) alespoň jedno svěrací rameno, obepínající protilehlou část dříku (1, 2).

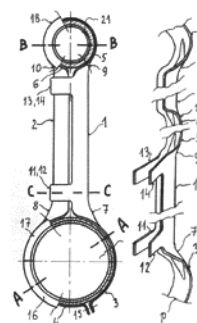

- (51) **G21C 3/07** (2006.01)
G21C 3/06 (2006.01)
G21D 1/00 (2006.01)
(21) **2016-370**
(71) České vysoké učení technické v Praze, Fakulta strojní, Ústav energetiky, Praha 6, CZ
(72) Fyzikální ústav AV ČR, v. v. i., Praha 8, CZ
Škarohlíd Jan Ing., Praha 9, CZ
Škoda Radek doc. Ing., Ph.D., Liberec 2, CZ
Kratochvilová Irena doc. Ing., Ph.D., Praha 8 - Trója, CZ
Fendrych František Ing., Ph.D., Praha 4 - Chodov, CZ
Ashcheulov Petr Ing., Ph.D., Praha 7, CZ
Taylor Andrew James, Zeleneč, CZ
(54) **Palivové proutky jaderného paliva**
(22) 24.06.2016
(57) Palivové proutky jaderného paliva jsou opatřeny polykrystalickou diamantovou vrstvou s funkcí vyhořívajícího absorbátoru o tloušťce 50 nm až 50 μm obsahující atomy bóru v množství 1 až 10 mol. % zabudované do krystalické mřížky a maximální obsah nediamantového uhlíku je do 25 mol. % a celkový obsah neuhlíkových nečistot je maximálně do 0,5 mol. %. Polykrystalická diamantová vrstva má na svém povrchu krystalická zrna o velikosti 50 až 500 nm a povrchová drsnost polykrystalické diamantové vrstvy má hodnotu RMS drsnosti do 80 nm. Polykrystalická diamantová vrstva obsahuje do 10 mol. % izotopu B10.

(74) Ing. Václav Kratochvíl, Husníkova 2086/22, Praha 13, 15800

Zveřejněné přihlášky vynálezů - přehled podle třídících znaků

(51)	(21)	(51)	(21)
A 01 N 25/30 (2006.01)	2016-297	C 08 K 7/00 (2006.01)	2017-211
A 01 P 3/00 (2006.01)	2016-711	C 08 L 9/00 (2006.01)	2017-211
A 01 P 15/00 (2006.01)	2016-297	C 08 L 23/12 (2006.01)	2017-211
A 61 B 5/0404 (2006.01)	2016-374	C 12 C 11/00 (2006.01)	2016-638
A 61 K 31/715 (2006.01)	2016-375	C 12 C 11/00 (2006.01)	2016-787
A 61 K 31/726 (2006.01)	2016-375	C 12 C 11/02 (2006.01)	2016-638
A 61 K 31/728 (2006.01)	2016-375	C 12 C 11/02 (2006.01)	2016-787
A 61 P 35/00 (2006.01)	2016-375	C 12 R 1/865 (2006.01)	2016-638
B 22 C 1/18 (2006.01)	2017-139	C 12 R 1/865 (2006.01)	2016-787
B 22 C 5/00 (2006.01)	2016-459	C 23 C 14/14 (2006.01)	2016-378
B 60 K 13/02 (2006.01)	2016-376	C 23 C 14/35 (2006.01)	2016-378
B 62 D 25/00 (2006.01)	2017-211	E 01 B 19/00 (2006.01)	2016-364
B 62 M 9/00 (2006.01)	2016-365	E 04 B 1/80 (2006.01)	2016-356
C 01 B 32/40 (2017.01)	2016-280	E 04 F 13/08 (2006.01)	2016-356
C 02 F 3/34 (2006.01)	2016-482	G 21 C 3/06 (2006.01)	2016-370
C 08 K 3/08 (2006.01)	2017-211	G 21 D 1/00 (2006.01)	2016-370
C 08 K 3/36 (2006.01)	2017-211		

Seznam přihlašovatelů zveřejněných přihlášek vynálezů

(71)	(21)	(51)	(71)	(21)	(51)
AgroProtec s.r.o., Kamenný Újezd, CZ	2016-711	A 01 N 63/04 (2006.01)	VAKOS XT a.s., Praha 8, Karlín, CZ	2016-297	A 01 N 31/02 (2006.01)
Contipro a.s., Dolní Dobrouč, CZ	2016-375	C 08 B 37/08 (2006.01)	Výzkumný ústav pivovarský a sladařský, a.s., Praha 2, CZ	2016-638	C 12 N 1/16 (2006.01)
České vysoké učení technické v Praze, Fakulta strojní, Ústav energetiky, Praha 6, CZ	2016-370	G 21 C 3/07 (2006.01)	Výzkumný ústav pivovarský a sladařský, a.s., Praha 2, CZ	2016-787	C 12 N 1/16 (2006.01)
Fyzikální ústav AV ČR, v.v.i., Praha 8, CZ	2016-378	C 23 C 14/06 (2006.01)	Dudek Zdeněk, Praha 3, CZ	2016-365	B 62 M 9/02 (2006.01)
Hyundai Motor Company, Seoul, 06797, KR	2017-211	C 08 K 3/34 (2006.01)	Kotoč Štefan Ing., CSc., Praha 9, CZ	2016-377	F 16 C 7/08 (2006.01)
Mikrobiologický ústav AV ČR, v.v.i., Praha 4 - Krč, CZ	2016-482	C 12 N 1/20 (2006.01)	Kranz Vladimír Ing., Praha 4, CZ	2016-374	A 61 B 5/02 (2006.01)
První brněnská strojirna Velká Bíteš, a. s., Velká Bíteš, CZ	2017-139	B 22 C 1/04 (2006.01)	Kubáň Pavel Ing., České Budějovice, CZ	2016-356	E 04 B 1/76 (2006.01)
SAND TEAM, spol. s r.o., Holubice, CZ	2016-459	B 22 C 1/18 (2006.01)	Pihert Dobromil Ing., Kladno, CZ	2016-280	C 01 B 3/02 (2006.01)
ŠKODA AUTO a.s., Mladá Boleslav, CZ	2016-376	B 04 C 9/00 (2006.01)	Tomis Vladimír Ing., Karlovy Vary, CZ	2016-364	E 01 F 8/00 (2006.01)

FG4A

Udělené patenty - přehled podle čísel patentů

V období uzávěrky tohoto čísla Věstníku udělil Úřad průmyslového vlastnictví tyto patenty.

(11)	(51)	(11)	(51)	(11)	(51)
307075	<i>A 61 K 39/02</i> (2006.01)	307080	<i>C 09 J 129/04</i> (2006.01)	307085	<i>C 12 N 1/16</i> (2006.01)
307076	<i>G 21 C 17/003</i> (2006.01)	307081	<i>C 08 L 55/02</i> (2006.01)	307086	<i>B 22 C 1/18</i> (2006.01)
307077	<i>G 02 B 23/04</i> (2006.01)	307082	<i>C 12 N 1/20</i> (2006.01)	307087	<i>B 22 C 1/04</i> (2006.01)
307078	<i>C 08 L 77/00</i> (2006.01)	307083	<i>C 12 N 1/16</i> (2006.01)		
307079	<i>E 21 C 35/12</i> (2006.01)	307084	<i>A 01 N 63/04</i> (2006.01)		

FG4A

Udělené patenty - přehled podle MPT

(51)	<i>A01N 63/04</i> (2006.01) <i>A01P 3/00</i> (2006.01)	Joch Antonín Ing., Ph.D., Velká Bíteš, CZ Vojtěch Jan Ing., Velká Bíteš, CZ
(11)	307084	(54) Způsob odlévání odlítků metodou vytavitelného modelu
(40)	03.01.2018	(22) 10.03.2017
(21)	2016-711	(74) Kania, Sedlák, Smola, Ing. Jiří Malůšek, Mendlovo nám. 1a, Brno, 60300
(73)	AgroProtec s.r.o., Kamenný Újezd, CZ	
(54)	Použití houbového kmene <i>Coniothyrium minitans</i> pro ochranu kulturních rostlin proti napadení fungálními patogeny, prostředek pro ochranu kulturních rostlin a způsob ochrany kulturních rostlin	
(22)	14.11.2016	(51) <i>B22C 1/18</i> (2006.01) <i>B22C 5/00</i> (2006.01)
(74)	PatentCentrum Sedlák & Partners s.r.o., Husova 5, České Budějovice, 37001	(11) 307086
		(40) 03.01.2018
		(21) 2016-459
		(73) SAND TEAM, spol. s r.o., Holubice, CZ
		(72) Burian Alois Ing., CSc., Rousínov, CZ Přerovská Markéta Ing., Ph.D., Šarátice, CZ Antošová Barbora Ing., Ústí nad Labem, CZ
		(54) Způsob přípravy slévárenského geopolymerního pojiva a zařízení k provádění tohoto způsobu
		(22) 29.07.2016
		(74) INPARTNERS GROUP, Ing. Dušan Kendereški, Koliště 13a, Brno, 60200
(51)	<i>A61K 39/02</i> (2006.01) <i>A61K 39/116</i> (2006.01) <i>A61K 39/04</i> (2006.01) <i>A61K 39/09</i> (2006.01) <i>A61K 39/10</i> (2006.01) <i>A61K 39/102</i> (2006.01) <i>A61K 39/112</i> (2006.01) <i>A61K 39/39</i> (2006.01) <i>A61K 47/32</i> (2006.01) <i>A61K 47/44</i> (2006.01) <i>A61P 31/04</i> (2006.01) <i>A61P 37/02</i> (2006.01) <i>A61P 43/00</i> (2006.01) <i>C12N 1/20</i> (2006.01) <i>C12N 1/36</i> (2006.01) <i>A61K 39/295</i> (2006.01)	(51) <i>C08L 55/02</i> (2006.01) <i>C08K 7/28</i> (2006.01) <i>C08K 5/09</i> (2006.01) <i>C08K 7/02</i> (2006.01) <i>C08L 97/02</i> (2006.01)
(11)	307075	(11) 307081
(40)	14.04.2004	(40) 10.08.2016
(21)	2003-1721	(21) 2014-816
(73)	Zoetis Services LLC, Parsippany, 07054, NJ, US	(73) Technická univerzita v Liberci, Katedra strojírenské technologie, oddělení tváření kovů a zpracování plastů, Liberec 1, CZ
(72)	Chu Hsien-Jue (Steve), Fort Dogde, IA, US Li Wumin, Fort Dogde, IA, US Xu Zhichang, Fort Dogde, IA, US	(72) Habr Jiří Ing., Železný Brod, CZ Bobek Jiří Ing., Ph.D., Liberec, CZ Běhálek Luboš Ing., Liberec 15, CZ Seidl Martin Ing., Hradec Králové, CZ
(54)	Vakcína pro imunizaci zvířete vůči infekci <i>Mycoplasma hyopneumoniae</i>	(54) Hybridní kompozitní materiál se syntetickou polymerní maticí, vlákny konopí a skleněnými dutými kuličkami
(32)	19.12.2000	(22) 24.11.2014
(31)	2000 256637	(74) RETROPATENT s.r.o., Mgr. Kamil Kolátor, Dobiášova 1246/29, Liberec VI, 46006
(33)	US	
(86)	PCT/US2001/047865	
(87)	WO 2002/049666	
(22)	11.12.2001	
(74)	Čermák a spol., JUDr. Karel Čermák, Elišky Peškové 735/15, Praha 5, 15000	
(51)	<i>B22C 1/04</i> (2006.01) <i>B22C 1/18</i> (2006.01)	(51) <i>C08L 77/00</i> (2006.01) <i>C08K 7/06</i> (2006.01) <i>C08K 3/04</i> (2006.01) <i>C08K 7/28</i> (2006.01) <i>C08K 5/09</i> (2006.01)
(11)	307087	(11) 307078
(40)	03.01.2018	(40) 21.09.2016
(21)	2017-139	(21) 2015-171
(73)	První brněnská strojírna Velká Bíteš, a. s., Velká Bíteš, CZ	(73) Technická univerzita v Liberci, Katedra strojírenské technologie, Oddělení tváření kovů a zpracování plastů, Liberec, CZ
(72)	Ňuksa Petr Ing., Dolní Loučky, CZ	(72) Habr Jiří Ing., Železný Brod, CZ Běhálek Luboš Ing., Liberec, XV-Starý Harcov, CZ

Lenfeld Petr prof. Dr. Ing., Liberec 11, CZ
Bobek Jiří Ing., Liberec, CZ
(54) **Polymerní kompozit se skleněnými dutými mikrokuličkami a uhlíkovými vlákny**
(22) 10.03.2015
(74) RETROPATENT s.r.o., Mgr. Kamil Kolátor, Dobiášova 1246/29, Liberec VI, 46006

(51) **C09J 129/04** (2006.01)
C09J 103/02 (2006.01)
(11) 307080
(40) 20.04.2011
(21) **2009-579**
(73) Vysoká škola chemicko technologická v Praze, Praha 6, CZ
Amylon, a.s., Havlíčkův Brod, CZ
(72) Šárka Evžen Ing., CSc., Praha 4, CZ
Cihelková Lenka Bc., Praha 4 - Lhotka, CZ
Švásta Václav Ing., Havlíčkův Brod, CZ
(54) **Kombinované lepidlo obsahující polyvinylalkohol a pšeničný B-škrob**
(22) 31.08.2009

(51) **C12N 1/16** (2006.01)
C12R 1/865 (2006.01)
C12C 11/00 (2006.01)
C12C 11/02 (2006.01)
(11) 307083
(40) 03.01.2018
(21) **2016-638**
(73) Výzkumný ústav pivovarský a sladařský, a.s., Praha 2, CZ
AMPELOS, ŠLECHTITELSKÁ STANICE VINAŘSKÁ ZNOJMO, s.r.o., Vrbovec, CZ
(72) Matoušková Dagmar RNDr., Ph.D., Trutnov 1, CZ
Kubizniaková Petra Ing., Praha 9 - Horní Počernice, CZ
Slabý Martin Ing., Kralupy nad Vltavou, CZ
Kylíán Lukáš, Suchohrdly, CZ
(54) **Kmen kvasinek Saccharomyces cerevisiae CCM 8714 a jeho použití při výrobě piva**
(22) 12.10.2016
(74) Ing. Dobroslav Musil, patentová kancelář, Zábrdovická 11, Brno, 61500

(51) **C12N 1/16** (2006.01)
C12R 1/865 (2006.01)
C12C 11/00 (2006.01)
C12C 11/02 (2006.01)
(11) 307085
(40) 03.01.2018
(21) **2016-787**
(73) Výzkumný ústav pivovarský a sladařský, a.s., Praha 2, CZ
AMPELOS, ŠLECHTITELSKÁ STANICE VINAŘSKÁ ZNOJMO, s.r.o., Vrbovec, CZ
(72) Matoušková Dagmar RNDr., Ph.D., Trutnov 1, CZ
Kylíán Lukáš, Suchohrdly, CZ
Kubizniaková Petra Ing., Praha 9 - Horní Počernice, CZ
Slabý Martin Ing., Kralupy nad Vltavou, CZ
(54) **Kmen kvasinek Saccharomyces cerevisiae CCM 8715 a jeho použití při výrobě piva**
(22) 13.12.2016
(74) Ing. Dobroslav Musil, patentová kancelář, Zábrdovická 11, Brno, 61500

(51) **C12N 1/20** (2006.01)

C02F 3/34 (2006.01)
(11) 307082
(40) 03.01.2018
(21) **2016-482**
(73) Mikrobiologický ústav AV ČR, v.v.i., Praha 4 - Krč, CZ
(72) Palyzová Andrea RNDr., Ph.D., Praha 4, CZ
Zahradník Jiří Mgr., Plzeň, CZ
Kyslíková Eva Ing., CSc., Nupaky, CZ
Marešová Helena RNDr., CSc., Praha 4, CZ
Kyslík Pavel RNDr., CSc., Nupaky, CZ
(54) **Kmen mikroorganismu Raoultella sp. KDF8 CCM 8678 degradující aktivní farmaceutické látky ze skupiny: diklofenak, kodein, ibuprofen a ketoprofen**
(22) 08.08.2016
(74) Patent Sky s.r.o., Ing. Petra Kolářová, Dušní 8/11, Praha 1, 11000

(51) **E21C 35/12** (2006.01)
(11) 307079
(40) 24.02.2016
(21) **2016-20**
(73) KOPEX S.A., 40-172 Katowice, PL
(72) Dziura Jan, PL-40-674 Katowice, PL
(54) **Montážní mechanismus dobývacího a nakládacího stroje pro tenké uhelné sloje**
(32) 24.06.2013
(31) 2013 PL404421
(33) PL
(86) PCT/IB2014/061110
(87) WO 2014/207583
(22) 30.04.2014
(74) INVENTIA s.r.o., RNDr. Kateřina Hartvichová, Na Bělidle 3, Praha 5, 15000

(51) **G02B 23/04** (2006.01)
(11) 307077
(40) 18.02.2009
(21) **2007-535**
(73) Meopta-optika, s. r. o., Přerov, CZ
(72) Mrlík Vojtěch Mgr., Přerov, CZ
(54) **Optický systém adaptéru k dalekohledu**
(22) 10.08.2007
(74) HALAXOVÁ & HALAXOVÁ, TETRAPAT, RNDr. Zdeňka Halaxová, Dukelská 891/4, Olomouc, 77200

(51) **G21C 17/003** (2006.01)
G21C 13/087 (2006.01)
G01N 27/72 (2006.01)
G01N 27/80 (2006.01)
G21C 13/08 (2006.01)
(11) 307076
(40) 22.04.2009
(21) **2007-699**
(73) Fyzikální ústav AV ČR, v.v.i., Praha 8 - Libeň, CZ
(72) Tomáš Ivan RNDr., CSc., Praha 2, CZ
(54) **Způsob nedestruktivní indikace provozní degradace feromagnetického materiálu tlakových nádob a svědečný vzorek k jeho provádění**
(22) 09.10.2007
(74) Karel Bauer, Za Radnicí 835, Dolní Břežany, 25241

Seznam majitelů udělených patentů

(73)	(11)	(51)	(73)	(11)	(51)		
AgroProtec s.r.o., Kamenný Újezd, CZ	307084	<i>A 01 N 63/04</i>	(2006.01)	SAND TEAM, spol. s r.o., Holubice, CZ	307086	<i>B 22 C 1/18</i>	(2006.01)
AMPELOS, ŠLECHTITELSKÁ STANICE VINAŘSKÁ ZNOJMO, s.r.o., Vrbovec, CZ	307083	<i>C 12 N 1/16</i>	(2006.01)	Technická univerzita v Liberci, Katedra strojírenské technologie, Oddělení tváření kovů a zpracování plastů, Liberec, CZ	307078	<i>C 08 L 77/00</i>	(2006.01)
AMPELOS, ŠLECHTITELSKÁ STANICE VINAŘSKÁ ZNOJMO, s.r.o., Vrbovec, CZ	307085	<i>C 12 N 1/16</i>	(2006.01)	Technická univerzita v Liberci, Katedra strojírenské technologie, oddělení tváření kovů a zpracování plastů, Liberec 1, CZ	307081	<i>C 08 L 55/02</i>	(2006.01)
Amylon, a.s., Havlíčkův Brod, CZ	307080	<i>C 09 J 129/04</i>	(2006.01)	Vysoká škola chemicko technologická v Praze, Praha 6, CZ	307080	<i>C 09 J 129/04</i>	(2006.01)
Fyzikální ústav AV ČR, v.v.i., Praha 8 - Libeň, CZ	307076	<i>G 21 C 17/003</i>	(2006.01)	Výzkumný ústav pivovarský a sladařský, a.s., Praha 2, CZ	307083	<i>C 12 N 1/16</i>	(2006.01)
KOPEX S.A., 40-172 Katowice, PL	307079	<i>E 21 C 35/12</i>	(2006.01)	Výzkumný ústav pivovarský a sladařský, a.s., Praha 2, CZ	307085	<i>C 12 N 1/16</i>	(2006.01)
Meopta-optika, s. r. o., Přerov, CZ	307077	<i>G 02 B 23/04</i>	(2006.01)	Zoetis Services LLC, Parsippany, 07054, NJ, US	307075	<i>A 61 K 39/02</i>	(2006.01)
Mikrobiologický ústav AV ČR, v.v.i., Praha 4 - Krč, CZ	307082	<i>C 12 N 1/20</i>	(2006.01)				
První brněnská strojírna Velká Bíteš, a. s., Velká Bíteš, CZ	307087	<i>B 22 C 1/04</i>	(2006.01)				

(97) EP 3076782	(47) 20.12.2017	(97) EP 3098129	(47) 20.12.2017	(97) EP 3112218	(47) 20.12.2017	(97) EP 3132179	(47) 20.12.2017
(97) EP 3076861	(47) 20.12.2017	(97) EP 3098192	(47) 20.12.2017	(97) EP 3112787	(47) 20.12.2017	(97) EP 3132524	(47) 20.12.2017
(97) EP 3077056	(47) 20.12.2017	(97) EP 3098264	(47) 20.12.2017	(97) EP 3114006	(47) 20.12.2017	(97) EP 3132936	(47) 20.12.2017
(97) EP 3077387	(47) 20.12.2017	(97) EP 3099393	(47) 20.12.2017	(97) EP 3114156	(47) 20.12.2017	(97) EP 3133006	(47) 20.12.2017
(97) EP 3077553	(47) 20.12.2017	(97) EP 3099639	(47) 20.12.2017	(97) EP 3114184	(47) 20.12.2017	(97) EP 3133369	(47) 20.12.2017
(97) EP 3077609	(47) 20.12.2017	(97) EP 3099723	(47) 20.12.2017	(97) EP 3114267	(47) 20.12.2017	(97) EP 3134520	(47) 20.12.2017
(97) EP 3078556	(47) 20.12.2017	(97) EP 3099834	(47) 20.12.2017	(97) EP 3114371	(47) 20.12.2017	(97) EP 3136048	(47) 20.12.2017
(97) EP 3078580	(47) 20.12.2017	(97) EP 3099945	(47) 20.12.2017	(97) EP 3114535	(47) 20.12.2017	(97) EP 3138179	(47) 20.12.2017
(97) EP 3078609	(47) 20.12.2017	(97) EP 3099947	(47) 20.12.2017	(97) EP 3115023	(47) 20.12.2017	(97) EP 3138653	(47) 20.12.2017
(97) EP 3078794	(47) 20.12.2017	(97) EP 3100838	(47) 20.12.2017	(97) EP 3115514	(47) 20.12.2017	(97) EP 3140634	(47) 20.12.2017
(97) EP 3079160	(47) 20.12.2017	(97) EP 3101749	(47) 20.12.2017	(97) EP 3116357	(47) 20.12.2017	(97) EP 3141493	(47) 20.12.2017
(97) EP 3080787	(47) 20.12.2017	(97) EP 3102293	(47) 20.12.2017	(97) EP 3116669	(47) 20.12.2017	(97) EP 3144300	(47) 20.12.2017
(97) EP 3080963	(47) 20.12.2017	(97) EP 3102307	(47) 20.12.2017	(97) EP 3117135	(47) 20.12.2017	(97) EP 3145722	(47) 20.12.2017
(97) EP 3081500	(47) 20.12.2017	(97) EP 3102735	(47) 20.12.2017	(97) EP 3117271	(47) 20.12.2017	(97) EP 3146178	(47) 20.12.2017
(97) EP 3083060	(47) 20.12.2017	(97) EP 3103437	(47) 20.12.2017	(97) EP 3117417	(47) 20.12.2017	(97) EP 3146731	(47) 20.12.2017
(97) EP 3083624	(47) 20.12.2017	(97) EP 3103734	(47) 20.12.2017	(97) EP 3117686	(47) 20.12.2017	(97) EP 3147406	(47) 20.12.2017
(97) EP 3084764	(47) 20.12.2017	(97) EP 3103988	(47) 20.12.2017	(97) EP 3118430	(47) 20.12.2017	(97) EP 3149108	(47) 20.12.2017
(97) EP 3084799	(47) 20.12.2017	(97) EP 3104163	(47) 20.12.2017	(97) EP 3119416	(47) 20.12.2017	(97) EP 3149500	(47) 20.12.2017
(97) EP 3085223	(47) 20.12.2017	(97) EP 3104501	(47) 20.12.2017	(97) EP 3119664	(47) 20.12.2017	(97) EP 3149766	(47) 20.12.2017
(97) EP 3085281	(47) 20.12.2017	(97) EP 3105009	(47) 20.12.2017	(97) EP 3119684	(47) 20.12.2017	(97) EP 3151627	(47) 20.12.2017
(97) EP 3085432	(47) 20.12.2017	(97) EP 3105140	(47) 20.12.2017	(97) EP 3119718	(47) 20.12.2017	(97) EP 3152084	(47) 20.12.2017
(97) EP 3085501	(47) 20.12.2017	(97) EP 3105178	(47) 20.12.2017	(97) EP 3120569	(47) 20.12.2017	(97) EP 3154008	(47) 20.12.2017
(97) EP 3085820	(47) 20.12.2017	(97) EP 3105211	(47) 20.12.2017	(97) EP 3121363	(47) 20.12.2017	(97) EP 3156678	(47) 20.12.2017
(97) EP 3085864	(47) 20.12.2017	(97) EP 3105523	(47) 20.12.2017	(97) EP 3121620	(47) 20.12.2017	(97) EP 3159021	(47) 20.12.2017
(97) EP 3088036	(47) 20.12.2017	(97) EP 3105857	(47) 20.12.2017	(97) EP 3122046	(47) 20.12.2017	(97) EP 3160423	(47) 20.12.2017
(97) EP 3088263	(47) 20.12.2017	(97) EP 3105906	(47) 20.12.2017	(97) EP 3122648	(47) 20.12.2017	(97) EP 3160836	(47) 20.12.2017
(97) EP 3088984	(47) 20.12.2017	(97) EP 3106335	(47) 20.12.2017	(97) EP 3123059	(47) 20.12.2017	(97) EP 3161315	(47) 20.12.2017
(97) EP 3089323	(47) 20.12.2017	(97) EP 3106680	(47) 20.12.2017	(97) EP 3123798	(47) 20.12.2017	(97) EP 3161370	(47) 20.12.2017
(97) EP 3089414	(47) 20.12.2017	(97) EP 3106807	(47) 20.12.2017	(97) EP 3123867	(47) 20.12.2017	(97) EP 3161855	(47) 20.12.2017
(97) EP 3090187	(47) 20.12.2017	(97) EP 3107117	(47) 20.12.2017	(97) EP 3123886	(47) 20.12.2017	(97) EP 3163139	(47) 20.12.2017
(97) EP 3091177	(47) 20.12.2017	(97) EP 3107801	(47) 20.12.2017	(97) EP 3124018	(47) 20.12.2017	(97) EP 3165702	(47) 20.12.2017
(97) EP 3091259	(47) 20.12.2017	(97) EP 3108455	(47) 20.12.2017	(97) EP 3124197	(47) 20.12.2017	(97) EP 3166471	(47) 20.12.2017
(97) EP 3091280	(47) 20.12.2017	(97) EP 3108572	(47) 20.12.2017	(97) EP 3124781	(47) 20.12.2017	(97) EP 3166915	(47) 20.12.2017
(97) EP 3091339	(47) 20.12.2017	(97) EP 3108682	(47) 20.12.2017	(97) EP 3124922	(47) 20.12.2017	(97) EP 3167937	(47) 20.12.2017
(97) EP 3091406	(47) 20.12.2017	(97) EP 3108958	(47) 20.12.2017	(97) EP 3125225	(47) 20.12.2017	(97) EP 3175173	(47) 20.12.2017
(97) EP 3091686	(47) 20.12.2017	(97) EP 3108959	(47) 20.12.2017	(97) EP 3126218	(47) 20.12.2017	(97) EP 3175415	(47) 20.12.2017
(97) EP 3092089	(47) 20.12.2017	(97) EP 3109311	(47) 20.12.2017	(97) EP 3126418	(47) 20.12.2017	(97) EP 3177652	(47) 20.12.2017
(97) EP 3092322	(47) 20.12.2017	(97) EP 3109874	(47) 20.12.2017	(97) EP 3126423	(47) 20.12.2017	(97) EP 3178820	(47) 20.12.2017
(97) EP 3092910	(47) 20.12.2017	(97) EP 3110521	(47) 20.12.2017	(97) EP 3126647	(47) 20.12.2017	(97) EP 3183012	(47) 20.12.2017
(97) EP 3092938	(47) 20.12.2017	(97) EP 3110543	(47) 20.12.2017	(97) EP 3127744	(47) 20.12.2017	(97) EP 3183800	(47) 20.12.2017
(97) EP 3093705	(47) 20.12.2017	(97) EP 3110575	(47) 20.12.2017	(97) EP 3127847	(47) 20.12.2017	(97) EP 3184482	(47) 20.12.2017
(97) EP 3093823	(47) 20.12.2017	(97) EP 3110652	(47) 20.12.2017	(97) EP 3128167	(47) 20.12.2017	(97) EP 3186347	(47) 20.12.2017
(97) EP 3094679	(47) 20.12.2017	(97) EP 3110699	(47) 20.12.2017	(97) EP 3128530	(47) 20.12.2017	(97) EP 3186795	(47) 20.12.2017
(97) EP 3095910	(47) 20.12.2017	(97) EP 3110739	(47) 20.12.2017	(97) EP 3129460	(47) 20.12.2017	(97) EP 3192141	(47) 20.12.2017
(97) EP 3096291	(47) 20.12.2017	(97) EP 3110745	(47) 20.12.2017	(97) EP 3129646	(47) 20.12.2017	(97) EP 3192591	(47) 20.12.2017
(97) EP 3096585	(47) 20.12.2017	(97) EP 3110858	(47) 20.12.2017	(97) EP 3130220	(47) 20.12.2017	(97) EP 3210244	(47) 20.12.2017
(97) EP 3096803	(47) 20.12.2017	(97) EP 3111573	(47) 20.12.2017	(97) EP 3130254	(47) 20.12.2017		
(97) EP 3096896	(47) 20.12.2017	(97) EP 3111900	(47) 20.12.2017	(97) EP 3131316	(47) 20.12.2017		
(97) EP 3097717	(47) 20.12.2017	(97) EP 3112207	(47) 20.12.2017	(97) EP 3131564	(47) 20.12.2017		

Zveřejněné překlady evropských patentových spisů

U následujících udělených evropských patentů s účinky pro Českou republiku byl majitelem předložen překlad patentového spisu do českého jazyka (§ 35c odst. 2 až 4 zákona č. 527/1990 Sb., v platném znění). Údaje jsou řazeny vzestupně podle čísel evropských patentů.

(97) EP 1832745		A61K 31/19	(2006.01)
(47) 13.12.2017		A61K 31/192	(2006.01)
(97) 12.09.2007		A61K 9/20	(2006.01)
(51) F04B 7/00	(2006.01)	A61K 45/06	(2006.01)
F04B 11/00	(2006.01)	(96) 27.02.2006	
A24C 5/34	(2006.01)	(96) 06709907.7	
(96) 09.03.2006		(73) Reckitt Benckiser Healthcare (UK) Limited, Slough, Berkshire SL1 3UH, GB	
(96) 06110921.1		(72) SAWICKA, Kirsty, Nottingham NG4 4GG, GB	
(73) Philip Morris Products S.A., 2000 Neuchâtel, CH		TAKHAR, Jasmine, Nottingham NG7 3BQ, GB	
(72) RADTKE, Falk, 53797, Lohmar, DE		MARSHALL, Paul, Deddington, Oxfordshire OX15 0UN, GB	
SCHMICKLER, Manfred, 53604, Bad Honnef, DE		FANFARILLO, Michael, Nottingham NG2 3AA, GB	
OCHEL, Wolfgang, 50389, Wesseling, DE		(54) Proces výroby pastilek obsahujících NSAID, jejich kompozic a jejich medicínské použití	
SCHAFFERNICHT, Helmut, 51491, Overath, DE		(32) 0504157	
(54) Čerpací systém		(31) 01.03.2005	
(74) PatentEnter s.r.o., Koliště 1965/13a, Brno, Černá Pole, 60200		(33) GB	
(97) EP 1853220			
(47) 16.08.2017			
(97) 08.09.2006			
(51) A61K 9/00	(2006.01)		

(86) PCT/GB2006/000680
(87) WO 2006/092569
(74) Traplová Hakr Kubát, advokátní a patentová kancelář, Ing. Eduard Hakr patentový zástupce, Přístavní 24, Praha 7, 17000

(97) **EP 1868984**
(47) 19.07.2017
(97) 28.09.2006
(51) **C07C 219/34** (2006.01)
C07C 309/42 (2006.01)
C07C 63/64 (2006.01)
A61K 31/216 (2006.01)
(96) 20.03.2006
(96) 06725177.7
(73) Ferrer Internacional, S.A., 08028 Barcelona, ES
(72) MIRALLES, Ricardo, E-08190 Sant Cugat Del Vallés (barcelona, ES)
NONELL, Santiago, E-08190 Sant Cugat Del Vallés (barcelona, ES)
RAGA, Manuel M., E-08024 Barcelona, ES
GIUGLIETTA, Antonio, E-08750 Molins De Rei (barcelona), ES
TEIXIDÓ, Jordi, 08302 Mataró, ES
(54) **Sloučeniny esteru kyseliny benzoové, související kompozice, použití a způsoby**
(32) 05102228
(31) 21.03.2005
(33) EP
(86) PCT/EP2006/060886
(87) WO 2006/100225
(74) PatentEnter s.r.o., Koliště 1965/13a, Brno, Černá Pole, 60200

(97) **EP 1971329**
(47) 11.10.2017
(97) 19.07.2007
(51) **A61P 17/02** (2006.01)
A61K 31/53 (2006.01)
C07D 251/10 (2006.01)
A61K 9/00 (2006.01)
A61K 47/14 (2017.01)
A61K 47/02 (2006.01)
A61K 45/06 (2006.01)
(96) 18.12.2006
(96) 06829704.3
(73) POXEL SAS, 69007 Lyon, FR
(72) MOINET, Gérard, F-91400 Orsay, FR
CRAVO, Daniel, F-78500 Sartrouville, FR
(54) **Triazinové deriváty pro použití při cikatizační léčbě**
(32) 0600347
(31) 13.01.2006
(33) FR
(86) PCT/EP2006/012183
(87) WO 2007/079915
(74) Všetěčka Zelený Švorčík Kalenský a partneři, advokátní a patentová kancelář, JUDr. Michal Havlík, advokát, Hájkova 2, Praha 2, 12000

(97) **EP 2095336**
(47) 07.06.2017
(97) 05.06.2008
(51) **G07C 3/00** (2006.01)
G05B 23/00 (2006.01)
B05B 15/00 (2006.01)
G05B 23/02 (2006.01)
(96) 07.11.2007
(96) 07819667.2
(73) Dürr Systems AG, 74321 Bietigheim-Bissingen, DE
(72) HERRE, Frank, 71739 Oberriexingen, DE
WILDERMUTH, Dietmar, 70193 Stuttgart, DE
WOLF, Roland, 71088 Holzgerlingen, DE
(54) **Způsob protokolování chyb pro nanášecí zařízení**
(32) 102006056879
(31) 01.12.2006
(33) DE
(86) PCT/EP2007/009657
(87) WO 2008/064763
(74) Čermák a spol., JUDr. Karel Čermák jr. Ph.D., LL.M., advokát, Elišky Peškové 735/15, Praha 5, 15000

(97) **EP 2137250**
(47) 13.09.2017
(97) 30.10.2008
(51) **C08J 9/00** (2006.01)
C08J 9/16 (2006.01)
C08J 9/224 (2006.01)
C08L 1/12 (2006.01)
C08L 25/06 (2006.01)
C08L 67/04 (2006.01)
(96) 21.04.2008
(96) 08753738.7
(73) SYNBRA TECHNOLOGY B.V., 4871 NM Etten-Leur, NL
(72) NOORDEGRAAF, Jan, NL-6602 ZX Wijchen, NL
BRITTON, Robin, Nicholas, Calton, Stoke on Trent ST10 3JX, GB
VAN DOORMALEN, Franciscus, Adrianus, H.C., NL-5711 AR Someren, NL
MOLENVELD, Karin, NL-6707 DH Wageningen, NL
SCHENNINK, Geraldus, Gerardus, Johannes, NL-7031 EB Wehl, NL
(54) **Potažená částicová expandovatelná kyselina polymléčná**
(32) 1033719
(31) 19.04.2007
(33) NL
(86) PCT/NL2008/000109
(87) WO 2008/130226
(74) Rott, Růžička & Guttman Patentové, známkové a advokátní kanceláře, Ing. Jana Fuchsová, patentový zástupce, Vinohradská 37, Praha 2, 12000

(97) **EP 2283856**
(47) 20.09.2017
(97) 16.02.2011
(51) **A61K 38/48** (2006.01)
A61K 9/00 (2006.01)
A61K 47/02 (2006.01)
A61K 47/18 (2017.01)
A61K 47/20 (2006.01)
A61K 47/08 (2006.01)
A61K 38/36 (2006.01)
A61K 47/34 (2017.01)
A61K 47/10 (2017.01)
A61K 47/26 (2006.01)
(96) 20.06.2003
(96) 10181033.1
(73) Novo Nordisk Health Care AG, 8050 Zürich, CH
Jensen, Michael Bech, 3450 Alleroed, DK
(72) Hansen, Birthe Lykkegaard, 3500 Vaerloese, DK
Kornfelt, Troels, 2830 Virum, DK
(54) **Stabilizované pevné přípravky polypeptidů Faktoru VIIa**
(32) 200200963
(31) 21.06.2002
(33) DK
(74) Traplová Hakr Kubát, advokátní a patentová kancelář, Ing. Eduard Hakr patentový zástupce, Přístavní 24, Praha 7, 17000

(97) **EP 2459298**
(47) 20.09.2017
(97) 25.11.2010
(51) **B01D 35/30** (2006.01)
F02M 37/02 (2006.01)
F02M 37/10 (2006.01)
B01D 35/18 (2006.01)
B01D 29/11 (2006.01)
F02M 37/22 (2006.01)
(96) 18.05.2010
(96) 10778235.1
(73) Kuss Filtration Inc., Findlay, OH 45840, US
(72) GRABER, Julie, A., Fostoria OH 44830, US
KEENAN, Patrick, Bowling Green OH 43402, US
HENRY, Christophe, Finistere, FR
(54) **Konstrukce filtru na tání tekutiny**
(32) 781293, 179883 P
(31) 17.05.2010, 20.05.2009
(33) US, US

(86) PCT/US2010/035201
(87) WO 2010/135285
(74) Čermák a spol., JUDr. Karel Čermák jr. Ph.D., LL.M., advokát, Elišky Peškové 735/15, Praha 5, 15000

(97) **EP 2566414**
(47) 02.08.2017
(97) 10.11.2011
(51) **A61F 2/04** (2013.01)
(96) 04.05.2011
(96) 11718978.7
(73) Primed Halberstadt Medizintechnik GmbH, 38820 Halberstadt, DE
(72) LIEHR, Uwe-Bernd, 39104 Magdeburg, DE
(54) **Protéza močového měchýře pro subkutánní implantaci**
(32) 102010028675
(31) 06.05.2010
(33) DE
(86) PCT/EP2011/057146
(87) WO 2011/138371
(74) Macek and Partners, Mgr. Jiří Macek, Sázavská 751/16, Praha 2, Vinohrady, 12000

(97) **EP 2616224**
(47) 16.08.2017
(97) 22.03.2012
(51) **B29C 45/78** (2006.01)
B29C 45/76 (2006.01)
(96) 14.09.2011
(96) 11757305.5
(73) KraussMaffei Technologies GmbH, 80997 München, DE
(72) GRIMM, Günther, 86567 Hilgertshausen, DE
(54) **Způsob výroby plastového tvarového dílu**
(32) 102010045900
(31) 17.09.2010
(33) DE
(86) PCT/EP2011/065917
(87) WO 2012/035052
(74) Čermák a spol., JUDr. Karel Čermák jr. Ph.D., LL.M., advokát, Elišky Peškové 735/15, Praha 5, 15000

(97) **EP 2640539**
(47) 30.08.2017
(97) 24.05.2012
(51) **B23B 27/16** (2006.01)
(96) 04.10.2011
(96) 11784791.3
(73) Iscar Ltd., 24959 Tefen, IL
(72) NEIMAN, Grigori, 28013 Kiryat Ata, IL
DAVIDOV, Yuri, 21520 Maalot, IL
(54) **Řezný nástroj a držák vložky pro tangenciální řeznou vložku**
(32) 20939610
(31) 17.11.2010
(33) IL
(86) PCT/IL2011/000773
(87) WO 2012/066529
(74) Čermák a spol., JUDr. Karel Čermák jr. Ph.D., LL.M., advokát, Elišky Peškové 735/15, Praha 5, 15000

(97) **EP 2722315**
(47) 08.11.2017
(97) 23.04.2014
(51) **C03B 9/38** (2006.01)
C03B 9/347 (2006.01)
C03B 9/353 (2006.01)
(96) 10.09.2013
(96) 13183740.3
(73) Emhart Glass S.A., 6330 Cham, CH
(72) Pontes, Pedro, 2665-501 Venda do Pinheiro, PT
Vecchi, Stephano, 6010 Luzern, CH
(54) **Biaxiální chladič systém a způsob**
(32) 201261716340 P, 201213723812
(31) 19.10.2012, 21.12.2012
(33) US, US
(74) Hák Janeček & Švestka, Patentová a známková kancelář, RNDr. Roman Hák, U průhonu 827/5, Praha 7, Holešovice, 17000

(97) **EP 2748612**
(47) 20.09.2017
(97) 28.02.2013
(51) **G01N 33/569** (2006.01)
(96) 10.08.2012
(96) 12768901.6
(73) Zoetis Services LLC, Parsippany, NJ 07054, US
(72) ANKENBAUER, Robert, G., Portage, MI 49024, US
NELSON, Lynn, D., Paw Paw, MI 49079, US
OIEN, Nancee L., Kalamazoo, MI 49009, US
WELCH, Siao-Kun, W., Kalamazoo, MI 49009, US
(54) **Zlepšená diagnostika očkování**
(32) 201161526792 P
(31) 24.08.2011
(33) US
(86) PCT/IB2012/054092
(87) WO 2013/027149
(74) Čermák a spol., JUDr. Karel Čermák jr. Ph.D., LL.M., advokát, Elišky Peškové 735/15, Praha 5, 15000

(97) **EP 2763557**
(47) 13.12.2017
(97) 11.04.2013
(51) **A24D 1/00** (2006.01)
(96) 08.10.2012
(96) 12769936.1
(73) Philip Morris Products S.A., 2000 Neuchâtel, CH
(72) RASOULI, Firooz, Richmond, VA 23219, US
GAMBS, Celine, CH-8004 Zurich, CH
SANCHEZ, Carlos Andrés, 1780 Muntinlupa City, PH
TUZZOLINO, Antonio, 2000 Neuchâtel, CH
(54) **Multisegmentový kuřácký výrobek**
(32) 11008141
(31) 07.10.2011
(33) EP
(86) PCT/EP2012/004210
(87) WO 2013/050179
(74) PatentEnter s.r.o., Koliště 1965/13a, Brno, Černá Pole, 60200

(97) **EP 2770821**
(47) 13.09.2017
(97) 02.05.2013
(51) **C07K 14/74** (2006.01)
A01K 67/027 (2006.01)
(96) 26.10.2012
(96) 12787255.4
(73) Regeneron Pharmaceuticals, Inc., Tarrytown, NY 10591, US
MACDONALD, Lynn, Tarrytown, NY 10591, US
MURPHY, Andrew, J., Tarrytown, NY 10591, US
GURER, Cagan, Tarrytown, NY 10591, US
MCWHIRTER, John, Tarrytown, NY 10591, US
VORONINA, Vera, Tarrytown, NY 10591, US
HARRIS, Faith, Tarrytown, NY 10591, US
STEVENS, Sean, Del Mar, CA 92014, US
(54) **Mýši s geneticky modifikovaným hlavním histokompatibilním komplexem**
(32) 201161552587 P, 201161552582 P, 201261700908 P
(31) 28.10.2011, 28.10.2011, 14.09.2012
(33) US, US, US
(86) PCT/US2012/062042
(87) WO 2013/063346
(74) KOREJZOVA LEGAL v.o.s., JUDr. Petra Sauvage de Brantes, Korunní 810/104, Praha 10, Vinohrady, 10100

(97) **EP 2785692**
(47) 27.09.2017
(97) 06.06.2013
(51) **C07D 211/56** (2006.01)
C07D 211/62 (2006.01)
C07D 401/04 (2006.01)
C07D 401/06 (2006.01)
C07D 403/06 (2006.01)
C07D 405/06 (2006.01)
C07D 413/06 (2006.01)
C07D 417/04 (2006.01)
C07D 295/135 (2006.01)

	A61K 31/4545	(2006.01)		B82Y 30/00	(2011.01)
	A61P 29/00	(2006.01)		B01J 19/08	(2006.01)
(96)	30.11.2012		(96)	05.07.2013	
(96)	12798578.6		(96)	13742173.1	
(73)	ChemoCentryx, Inc., Mountain View, California 94043, US		(73)	Nanomakers, 78120 Rambouillet, FR	
(72)	CHARVAT, Trevor T., San Jose, California 95132, US		(72)	TENEGAL, François, 75014 Paris, FR	
	FAN, Junfa, Foster City, California 94404, US		(54)	Způsob výroby vícevrstevných submikronových částic prostřednictvím laserové pyrolýzy	
	LANGE, Christopher W., El Cerrito, California 94530, US		(32)	1256710	
	LELETI, Manmohan Reddy, Sunnyvale, California 95129, US		(31)	12.07.2012	
	LI, Yandong, San Diego, California 92131, US		(33)	FR	
	MALI, Venkat Reddy, Cupertino, California 95014, US		(86)	PCT/EP2013/064232	
	MCMAHON, Jeffrey P., San Francisco, California 94121, US		(87)	WO 2014/009265	
	POWERS, Jay, Pacifica, California 94044, US		(74)	KOREJZOVA LEGAL v.o.s., JUDr. Petra Sauvage de Brantes, Korunní 810/104, Praha 10, Vinohrady, 10100	
	PUNNA, Sreenivas, Sunnyvale, California 94085, US				
	YANG, Ju, Palo Alto, California 94303, US				
(54)	Substituované aniliny jako CCR(4) antagonisté		(97)	EP 2874526	
(32)	201161565968 P		(47)	06.09.2017	
(31)	01.12.2011		(97)	30.01.2014	
(33)	US		(51)	A47J 43/00	(2006.01)
(86)	PCT/US2012/067385			A47J 43/07	(2006.01)
(87)	WO 2013/082490			A47J 44/00	(2006.01)
(74)	A. Holas & partner Patentová a známková kancelář, Ing. Mgr. Hana Holasová, Křížová 4, Brno, 60300			A47J 44/02	(2006.01)
			(96)	10.07.2013	
(97)	EP 2812417		(96)	13737585.3	
(47)	14.06.2017		(73)	Vorwerk & Co. Interholding GmbH, 42275 Wuppertal, DE	
(97)	15.08.2013		(72)	KOETZ, Hendrik, 45138 Essen, DE	
(51)	C10K 1/00	(2006.01)		GREIVE, Volker, 42277 Wuppertal, DE	
	C10J 3/84	(2006.01)		LANG, Torsten, 42657 Solingen, DE	
	C10J 3/86	(2006.01)		CORNELIBEN, Markus, 42799 Leichlingen, DE	
	C10K 3/04	(2006.01)		JOSE RESENDE, Maria, CH-8832 Wollerau, CH	
	C10K 1/02	(2006.01)		HILGERS, Stefan, 45357 Essen, DE	
	C10K 1/04	(2006.01)	(54)	Kuchyňský stroj	
	F02C 3/28	(2006.01)	(32)	102012106642, 102013106691	
	F02C 3/34	(2006.01)	(31)	23.07.2012, 26.06.2013	
(96)	11.02.2013		(33)	DE, DE	
(96)	13705699.0		(86)	PCT/EP2013/064549	
(73)	8 Rivers Capital, LLC, Durham, 27701, NC, US		(87)	WO 2014/016117	
(72)	ALLAM, Rodney, John, Chippenham Wiltshire SN14 6LY, GB		(74)	Macek and Partners, Mgr. Jiří Macek, Sázavská 751/16, Praha 2, Vinohrady, 12000	
	FETVEDT, Jeremy, Eron, Raleigh, North Carolina 27612, US				
	PALMER, Miles, R., Chapel Hill, North Carolina 27516, US				
(54)	Částečná oxidační reakce s nástříkovým chlazením s uzavřeným cyklem		(97)	EP 2880232	
(32)	201261597719 P		(47)	08.03.2017	
(31)	11.02.2012		(97)	06.02.2014	
(33)	US		(51)	E05B 77/06	(2014.01)
(86)	PCT/US2013/025563			E05B 53/00	(2006.01)
(87)	WO 2013/120070			E05B 15/04	(2006.01)
(74)	Čermák a spol., JUDr. Karel Čermák jr. Ph.D., LL.M., advokát, Elišky Peškové 735/15, Praha 5, 15000		(96)	26.07.2013	
			(96)	13742222.6	
			(73)	Brose Schliesssysteme GmbH & Co. KG, 42369 Wuppertal, DE	
(97)	EP 2827314		(72)	ROSALES, David, Michigan, Michigan 48307, US	
(47)	27.09.2017		(54)	Uspořádání zámku motorového vozidla	
(97)	21.01.2015		(32)	202012007312 U	
(51)	G08C 19/00	(2006.01)	(31)	31.07.2012	
(96)	23.05.2014		(33)	DE	
(96)	14169692.2		(86)	PCT/EP2013/065828	
(73)	Pfeiffer Vacuum GmbH, 35614 ABlar, DE		(87)	WO 2014/019960	
(72)	Böttcher, Jochen, 35394 Gießen, DE		(74)	Traplová Hakr Kubát, advokátní a patentová kancelář, Ing. Eduard Hakr patentový zástupce, Přístavní 24, Praha 7, 17000	
(54)	Vakuové uspořádání s vakuovým zařízením, jakož i způsob zjišťování dat komunikovaných v komunikačním vedení mezi vakuovým zařízením a centrálním řídicím zařízením				
(32)	102013106474		(97)	EP 2883987	
(31)	20.06.2013		(47)	20.09.2017	
(33)	DE		(97)	17.06.2015	
(74)	Čermák a spol., JUDr. Karel Čermák jr. Ph.D., LL.M., advokát, Elišky Peškové 735/15, Praha 5, 15000		(51)	A61F 13/53	(2006.01)
				A61F 13/15	(2006.01)
				A61L 15/22	(2006.01)
				D01F 1/08	(2006.01)
			(96)	10.12.2013	
(97)	EP 2872444		(96)	13196502.2	
(47)	13.09.2017		(73)	Reifenhäuser GmbH & Co. KG Maschinenfabrik, 53839 Troisdorf, DE	
(97)	16.01.2014		(72)	Cinquemani, Claudio, 50733 Köln, DE	
(51)	C01B 33/029	(2006.01)	(54)	Způsob zhotovení netkané látky a netkaná látka	
	C01B 32/05	(2017.01)	(74)	Čermák a spol., JUDr. Karel Čermák jr. Ph.D., LL.M., advokát, Elišky Peškové 735/15, Praha 5, 15000	
	C01B 33/02	(2006.01)			
	C01B 33/027	(2006.01)			
	C23C 16/44	(2006.01)			

(97) **EP 2900877**
(47) 01.11.2017
(97) 20.03.2014
(51) **E03D 11/14** (2006.01)
(96) 26.06.2013
(96) 13732462.0
(73) Viega Technology GmbH & Co. KG, 57439 Attendorn, DE
(72) DROSTE, Stefan, 57439 Attendorn, DE
FIEDLER, Sascha, 57439 Attendorn, DE
MANEGOLD, Christoph, 46242 Bottrop, DE
SKRODOLIES, Klaus, 57368 Lennestadt, DE
KOCH, Tobias, 35745 Herborn, DE
(54) **Nosné zařízení pro sanitární těleso**
(32) 202012008864 U, 102012022833, 102013001708
(31) 17.09.2012, 23.11.2012, 01.02.2013
(33) DE, DE, DE
(86) PCT/EP2013/063409
(87) WO 2014/040768
(74) Čermák a spol., JUDr. Karel Čermák jr. Ph.D., LL.M., advokát, Elišky Peškové 735/15, Praha 5, 15000

(97) **EP 2928807**
(47) 20.09.2017
(97) 12.06.2014
(51) **B66B 23/02** (2006.01)
B65G 23/00 (2006.01)
B65G 21/22 (2006.01)
(96) 02.12.2013
(96) 13799523.9
(73) Inventio AG, 6052 Hergiswil, CH
(72) MAKOVEC, Christoph, A-2700 Wiener Neustadt, AT
MATHEISL, Michael, A-2331 Vösendorf, AT
SCHULZ, Robert, A-1100 Wien, AT
ILLEDITS, Thomas, A-2491 Neufeld, AT
HAUER, Uwe, 31582 Nienburg, DE
(54) **Dopravní řetězové kolo nebo vratné řetězové kolo se zvýšenou životností**
(32) 12195985
(31) 07.12.2012
(33) EP
(86) PCT/EP2013/075245
(87) WO 2014/086716
(74) Čermák a spol., JUDr. Karel Čermák jr. Ph.D., LL.M., advokát, Elišky Peškové 735/15, Praha 5, 15000

(97) **EP 2932221**
(47) 30.08.2017
(97) 19.06.2014
(51) **G01L 9/06** (2006.01)
G01L 19/00 (2006.01)
G01M 3/32 (2006.01)
(96) 13.12.2013
(96) 13836226.4
(73) Tesat-Spacecom GmbH & Co. KG, 71522 Backnang, DE
(72) KONRATH, Willibald, 71554 Cottenweiler, DE
SCHMITT, Reinhold, 71546 Aspach, DE
SCHOLL, Klaus, 71384 Weinstadt, DE
SCHMELCHER, Haiko, 74427 Fichtenberg, DE
(54) **Způsob kontroly těsnosti pouzdra**
(32) 102012024346, 102013020388
(31) 13.12.2012, 10.12.2013
(33) DE, DE
(86) PCT/DE2013/000777
(87) WO 2014/090220
(74) Traplová Hakr Kubát, advokátní a patentová kancelář, Ing. Eduard Hakr patentový zástupce, Přístavní 24, Praha 7, 17000

(97) **EP 2937344**
(47) 23.08.2017
(97) 28.10.2015
(51) **C07D 401/12** (2006.01)
C07D 403/12 (2006.01)
A61K 31/47 (2006.01)
A61P 37/00 (2006.01)
(96) 08.03.2012
(96) 15166109.7

(73) Glaxo Group Limited, Brentford, Middlesex TW8 9GS, GB
(72) Atkinson, Francis, Louis, Stevenage, Hertfordshire SG1 2NY, GB
Barker, Michael, David, Stevenage, Hertfordshire SG1 2NY, GB
Liddle, John, Stevenage, Hertfordshire SG1 2NY, GB
Wilson, David, Matthew, Stevenage, Hertfordshire SG1 2NY, GB
(54) **Pyridyl- a pyrazinyl-methoxyarylové deriváty užitečné jako inhibitory slezinné tyrosinkinázy (Syk)**
(32) 201104153
(31) 11.03.2011
(33) GB
(74) Čermák a spol., JUDr. Karel Čermák jr. Ph.D., LL.M., advokát, Elišky Peškové 735/15, Praha 5, 15000

(97) **EP 2981659**
(47) 04.10.2017
(97) 09.10.2014
(51) **E04B 2/02** (2006.01)
E04G 21/18 (2006.01)
E04G 23/02 (2006.01)
D03D 13/00 (2006.01)
D03D 15/02 (2006.01)
(96) 03.04.2014
(96) 14715278.9
(73) NV Bekaert SA, 8550 Zwevegem, BE
(72) CORNELIUS, Henk, B-8580 Avelgem, BE
LAMBRECHTS, Ann, B-8580 Avelgem, BE
SIX, David, 9240 Zele, BE
VAN WASSENHOVE, Veerle, B-8700 Aarsele, BE
VERVAECKE, Frederik, B-9000 Gent, BE
(54) **Výztužná konstrukce zdiva obsahující rovnoběžné šňůry**
(32) 13162259, 13162261
(31) 04.04.2013, 04.04.2013
(33) EP, EP
(86) PCT/EP2014/056684
(87) WO 2014/161932
(74) Traplová Hakr Kubát, advokátní a patentová kancelář, Ing. Eduard Hakr patentový zástupce, Přístavní 24, Praha 7, 17000

(97) **EP 2982366**
(47) 13.09.2017
(97) 10.02.2016
(51) **A61K 9/00** (2006.01)
A61K 31/5377 (2006.01)
A61K 9/14 (2006.01)
A61K 31/635 (2006.01)
A61K 47/22 (2006.01)
A61P 35/00 (2006.01)
(96) 08.06.2010
(96) 15184904.9
(73) AbbVie Deutschland GmbH & Co. KG, 65189 Wiesbaden, DE
(72) PACKHAEUSER, Claudia, 68165 Mannheim, DE
STEIGER, Norbert, 67360 Lingensfeld, DE
LIEPOLD, Bernd, 69221 Dossenheim, DE
KOSTELAC, Drazen, 68161 Mannheim, DE
KNOBLOCH, Martin, 67141 Neuhofen, DE
(54) **Farmaceutická dávková forma pro orální podávání inhibitoru skupiny Bcl-2**
(32) 185130 P
(31) 08.06.2009
(33) US
(74) Rott, Růžička & Guttman Patentové, známkové a advokátní kanceláře, JUDr. Ing. Michal Guttman, patentový zástupce, Vinohradská 37/938, Praha 2, 12000

(97) **EP 2986647**
(47) 26.07.2017
(97) 23.10.2014
(51) **C08C 19/28** (2006.01)
C08C 19/44 (2006.01)
C08F 2/32 (2006.01)
C08F 257/02 (2006.01)
C08F 279/02 (2006.01)
(96) 16.04.2014
(96) 14721783.0
(73) ARLANXEO Deutschland GmbH, 41540 Dormagen, DE
ARLANXEO Brasil S.A., BR-RJ 25221 Rio de Janeiro, BR

(72) MOUTINHO, Marcus Tadeus de Moura, 20 530 - 580 Rio de Janeiro, BR
REMIGIO DOS SANTOS, Manoel, 25 211-220 Duque de Caxias - RJ, BR
HARDY, Dave, NL-2353 MS Leiderdorp, NL
(54) **Olejem nastavený funkcionalizovaný styren-butadienový kopolymer**
(32) 13164219
(31) 18.04.2013
(33) EP
(86) PCT/EP2014/057693
(87) WO 2014/170356
(74) Traplová Hakr Kubát, advokátní a patentová kancelář, Ing. Eduard Hakr patentový zástupce, Přístavní 24, Praha 7, 17000

(97) **EP 3004090**
(47) 25.10.2017
(97) 04.12.2014
(51) **C07D 471/04** (2006.01)
A61K 31/437 (2006.01)
A61P 35/00 (2006.01)
(96) 27.05.2014
(96) 14727036.7
(73) Astrazeneca AB, 151 85 Södertälje, SE
(72) AKHTAR, Nadim, Macclesfield Cheshire SK10 2NA, GB
BRADBURY, Robert, Hugh, Macclesfield Cheshire SK10 4TG, GB
BUTTAR, David, Macclesfield Cheshire SK10 2NA, GB
CURRIE, Gordon, Stuart, Macclesfield Cheshire SK10 2NA, GB
DE SAVI, Christopher, Waltham, Massachusetts 02451, US
DONALD, Craig, Samuel, Macclesfield Cheshire SK10 4TG, GB
NORMAN, Richard, Albert, Macclesfield Cheshire SK10 4TG, GB
OSBORNE, Matthew, Macclesfield Cheshire SK10 2NA, GB
RABOW, Alfred, Arthur, Cheshire SK10 4TG, GB
REDFEARN, Heather, Marie, Macclesfield Cheshire SK10 2NA, GB
WILLIAMS, Helen, Elizabeth, Macclesfield Cheshire SK10 2NA, GB
YAVARI, Neda, Macclesfield Cheshire SK10 2NA, GB
(54) **Chemické sloučeniny**
(32) 201361827951 P, 201361915685 P
(31) 28.05.2013, 13.12.2013
(33) US, US
(86) PCT/GB2014/051607
(87) WO 2014/191726
(74) Traplová Hakr Kubát, advokátní a patentová kancelář, Ing. Eduard Hakr patentový zástupce, Přístavní 24, Praha 7, 17000

(97) **EP 3006027**
(47) 15.11.2017
(97) 13.04.2016
(51) **A61K 31/198** (2006.01)
A61P 9/10 (2006.01)
(96) 01.10.2015
(96) 15187946.7
(73) Professional Dietetics S.p.A., 20129 Milan, IT
(72) GIORGETTI, Paolo Luca Maria, 20124 Milano, IT
(54) **Prostředky zahrnující aminokyseliny pro použití v léčení stavu systémového zánětu spojeného s mrtvicí u pacientů s poruchou polykání**
(32) TO20140806
(31) 08.10.2014
(33) IT
(74) Všetečka Zelený Švorčík Kalenský a partneři, advokátní a patentová kancelář, JUDr. Michal Havlík, advokát, Hálkova 1406/2, Praha 2, Nové Město, 12000

(97) **EP 3017940**
(47) 13.09.2017
(97) 11.05.2016
(51) **B31B 70/00** (2017.01)
(96) 04.11.2014
(96) 14191600.7
(73) Starlinger & Co. Gesellschaft m.b.H., 1060 Wien, AT
(72) Fürst, Herbert, 2540 Bad Vöslau, AT
(54) **Způsob a zařízení pro výrobu pytlů z hadicovitých pytlových těles**
(74) Všetečka Zelený Švorčík Kalenský a partneři, advokátní a patentová kancelář, JUDr. Michal Havlík, advokát, Hálkova 1406/2, Praha 2, Nové Město, 12000

(97) **EP 3020455**
(47) 13.09.2017
(97) 18.05.2016
(51) **A63B 24/00** (2006.01)
A63B 23/12 (2006.01)
A63B 23/02 (2006.01)
A63B 71/06 (2006.01)
A63B 21/008 (2006.01)
A63B 22/00 (2006.01)
A63B 23/035 (2006.01)
A63B 21/005 (2006.01)
A63B 21/00 (2006.01)
(96) 10.07.2015
(96) 15176361.2
(73) HYVE AG, 80799 München, DE
(72) SCHOLL, Johannes, 80686 München, DE
SCHMIDT-GABRIEL, Michael, 82234 Wessling, DE
(54) **Přístroj k provádění pohybů přemístěním těžiště a/nebo ovládním svalů lidského těla**
(32) 102014223446
(31) 17.11.2014
(33) DE
(74) Všetečka Zelený Švorčík Kalenský a partneři, advokátní a patentová kancelář, JUDr. Michal Havlík, advokát, Hálkova 1406/2, Praha 2, Nové Město, 12000

(97) **EP 3040075**
(47) 13.09.2017
(97) 06.07.2016
(51) **A61K 31/5685** (2006.01)
A61P 35/00 (2006.01)
A61P 9/00 (2006.01)
A61P 9/10 (2006.01)
A61P 9/12 (2006.01)
A61P 17/02 (2006.01)
A61P 19/02 (2006.01)
A61P 27/02 (2006.01)
A61P 3/04 (2006.01)
A61P 1/04 (2006.01)
(96) 30.12.2014
(96) 14200543.8
(73) Curadis GmbH, 91052 Erlangen, DE
(72) Unteregger, Gerhard, 66424 Homburg, DE
(54) **C-19 steroidy pro inhibici neovaskularizace**
(74) Všetečka Zelený Švorčík Kalenský a partneři, advokátní a patentová kancelář, JUDr. Michal Havlík, advokát, Hálkova 1406/2, Praha 2, Nové Město, 12000

(97) **EP 3045141**
(47) 21.06.2017
(97) 20.07.2016
(51) **A61C 5/00** (2017.01)
C21D 6/00 (2006.01)
C21D 9/00 (2006.01)
C22C 30/00 (2006.01)
C22C 38/00 (2006.01)
(96) 16.11.2012
(96) 16156153.5
(73) DENTSPLY SIRONA Inc., York, 17401-2991, PA, US
(72) Ammon, Dan, Tulsa, OK 74133, US
Shotton, Vincent, Broken Arrow, OK 74014, US
Gao, Yong, Broken Arrow, OK 74012, US
Maxwell, Randall, Broken Arrow, OK 74011, US
(54) **Endodontické nástroje a způsoby jejich výroby**
(32) 201113300506
(31) 18.11.2011
(33) US
(74) Čermák a spol., JUDr. Karel Čermák jr. Ph.D., LL.M., advokát, Elišky Peškové 735/15, Praha 5, 15000

(97) **EP 3046705**
(47) 23.08.2017
(97) 19.03.2015
(51) **B23B 27/14** (2006.01)
B23B 27/16 (2006.01)
(96) 03.07.2014

(96) 14750803.0
(73) Iscar Ltd., 24959 Tefen, IL
(72) HEN, Daniel, 22423 Nahariya, IL
MAJIMA, Shinya, Nagoya-City Aichi-ken, JP
(54) **Otočná vložka pro obrábění povrchu vybavená kontrolou odvádění špon**
(32) 201314028263
(31) 16.09.2013
(33) US
(86) PCT/IL2014/050596
(87) WO 2015/036990
(74) Čermák a spol., JUDr. Karel Čermák jr. Ph.D., LL.M., advokát, Elišky Peškové 735/15, Praha 5, 15000

(97) **EP 3047656**
(47) 13.09.2017
(97) 11.06.2015
(51) **H04R 1/02** (2006.01)
(96) 04.11.2014
(96) 14800216.5
(73) Koss Corporation, Milwaukee, WI 53212-1052, US
(72) KOSS, Michael J., Milwaukee, WI 53212, US
PELLAND, Michael J., Princeton, WI 54968, US
BLAIR, Nicholas, Milwaukee, WI 53212, US
(54) **Kapacitní dotykové rozhraní s dřevěným nebo jiným dielektrikem a reproduktor s takovýmto rozhraním**
(32) 201314094277
(31) 02.12.2013
(33) US
(86) PCT/US2014/063847
(87) WO 2015/084520
(74) KOREJZOVA LEGAL v.o.s., JUDr. Petra Sauvage de Brantes, Korunní 810/104, Praha 10, Vinohrady, 10100

(97) **EP 3055116**
(47) 20.09.2017
(97) 16.04.2015
(51) **B29C 45/77** (2006.01)
B29C 45/76 (2006.01)
(96) 02.10.2014
(96) 14781152.5
(73) KraussMaffei Technologies GmbH, 80997 München, DE
(72) SCHIFFERS, Reinhard, Dr., 80636 München, DE
MOSER, Stefan, 85399 Hallbergmoos, DE
KRUPPA, Stefan, 81541 München, DE
(54) **Způsob řízení procesu plnění forem vstříkovacího lisu**
(32) 102013111257
(31) 11.10.2013
(33) DE
(86) PCT/EP2014/071159
(87) WO 2015/052072
(74) Rott, Růžička & Guttman Patentová, známková a advokátní kancelář, Ing. Václav Krmenčík, Vinohradská 37/938, Praha 2, 12000

(97) **EP 3057974**
(47) 06.12.2017
(97) 23.04.2015
(51) **C07F 7/08** (2006.01)
C07F 7/10 (2006.01)
(96) 18.10.2013
(96) 13785383.4
(73) Trinseo Europe GmbH, 8810 Horgen, CH
(72) RÖSSLE, Michael, 06217 Merseburg, DE
HEIDENREICH, Daniel, 06110 Halle, DE
DÖRING, Christian, 04420 Markranstädt, DE
THIELE, Sven, 06120 Halle, DE
(54) **VINYLSILANY PRO POUŽITÍ VE FUNKCIONALIZOVANÝCH ELASTOMERNÍCH POLYMERECH**
(86) PCT/EP2013/071850
(87) WO 2015/055252
(74) INPARTNERS GROUP, Ing. Ivan Lukšiček, Koliště 1965/13a, Brno, Černá Pole, 60200

(97) **EP 3059221**
(47) 04.10.2017
(97) 24.08.2016

(51) **C07C 67/03** (2006.01)
C07C 67/08 (2006.01)
C07C 69/82 (2006.01)
C08K 5/12 (2006.01)
(96) 18.02.2015
(96) 15155562.0
(73) Evonik Degussa GmbH, 45128 Essen, DE
(72) Woldt, Benjamin, 44892 Bochum, DE
Boeck, Florian Sebastian, 48143 Münster, DE
Grass, Michael, 45721 Haltern am See, DE
Häger, Harald, 59348 Lüdinghausen, DE
(54) **Pentyl-nonyl-tereftalát**
(74) Traplová Hakr Kubát, advokátní a patentová kancelář, Ing. Eduard Hakr patentový zástupce, Přístavní 24, Praha 7, 17000

(97) **EP 3067128**
(47) 13.09.2017
(97) 14.09.2016
(51) **B21D 22/02** (2006.01)
B21D 22/20 (2006.01)
B21D 37/16 (2006.01)
B21D 35/00 (2006.01)
C21D 1/673 (2006.01)
(96) 09.03.2015
(96) 15382103.8
(73) Autotech Engineering, A.I.E., 48340 Amorebieta-Etxano, ES
(72) Martin Gonzalez, Ignacio, 08810 Sant Pere de Ribes, ES
Lopez Lage, Manuel, 08630 Abrera, ES
Raya Zamora, Pedro, 08192 Sant Quirze del Valles, ES
Sunden, Anna, 95441 Södra Sunderbyn, SE
Berglund, Daniel, 94531 Norrfjärden, SE
Isaksson, Kenneth, 96151 Boden, SE
Isaksson, Sören, 95442 Södra Sunderbyn, SE
(54) **Lisovací systém pro kalení v zápuště a metoda**
(74) KOREJZOVA LEGAL v.o.s., JUDr. Petra Sauvage de Brantes, Korunní 810/104, Praha 10, Vinohrady, 10100

(97) **EP 3067130**
(47) 27.09.2017
(97) 14.09.2016
(51) **B21D 22/14** (2006.01)
F01N 13/18 (2010.01)
B21D 22/02 (2006.01)
(96) 16.04.2015
(96) 16165588.1
(73) Toyota Jidosha Kabushiki Kaisha, Toyota-shi, Aichi 471-8571, JP
(72) YAMAMOTO, Akiyoshi, Aichi 471-8571, JP
HOMMA, Hideki, Aichi 471-8571, JP
(54) **Pomocný tlumič výfuku**
(32) 2014096758
(31) 08.05.2014
(33) JP
(74) Rott, Růžička & Guttman Patentové, známkové a advokátní kanceláře, Ing. Ivana Menšíková, Vinohradská 37/938, Praha 2, 12000

(97) **EP 3083428**
(47) 13.09.2017
(97) 25.06.2015
(51) **B65D 47/08** (2006.01)
(96) 27.10.2014
(96) 14789290.5
(73) Henkel AG & Co. KGaA, 40589 Düsseldorf, DE
(72) GERHARDS, Katja, 40547 Düsseldorf, DE
BORGER, Dannielle, 6075 ED Herkenboosch, NL
(54) **Odklopné víko uzávěru nádoby**
(32) 102013226147
(31) 17.12.2013
(33) DE
(86) PCT/EP2014/072952
(87) WO 2015/090690
(74) KOREJZOVA LEGAL v.o.s., JUDr. Petra Sauvage de Brantes, Korunní 810/104, Praha 10, Vinohrady, 10100

(97) **EP 3087070**
(47) 08.11.2017
(97) 02.07.2015

(51) **C07D 471/04** (2006.01)
A61K 31/437 (2006.01)
A61P 35/00 (2006.01)
(96) 18.12.2014
(96) 14824711.7
(73) Ignyta, Inc., San Diego, CA 92121, US
(72) HUDKINS, Robert L., Chester Springs, Pennsylvania 19425, US
ZULLI, Allison L., Wayne, Pennsylvania 19807, US
(54) **Deriváty pyrazolo[1,5-a]pyridinu a jejich použití jako inhibitorů AXL a c-MET kinázy**
(32) 201361920819 P
(31) 26.12.2013
(33) US
(86) PCT/US2014/071040
(87) WO 2015/100117
(74) PATENTSERVIS Praha a.s., Na Podkovce 281/10, Praha 4, Podolí, 14700

(97) **EP 3094872**
(47) 27.09.2017
(97) 23.07.2015
(51) **F16C 32/06** (2006.01)
(96) 13.01.2015
(96) 15700238.7
(73) Voith Patent GmbH, 89522 Heidenheim, DE
(72) FUCHS, Andreas, 87459 Pfronen-Ried, DE
(54) **Hydrodynamické kluzné ložisko**
(32) 102014200593, 102014218107
(31) 15.01.2014, 10.09.2014
(33) DE, DE
(86) PCT/EP2015/050496
(87) WO 2015/107046
(74) Traplová Hakr Kubát, advokátní a patentová kancelář, Ing. Eduard Hakr patentový zástupce, Přístavní 24, Praha 7, 17000

(97) **EP 3142088**
(47) 08.11.2017
(97) 15.03.2017
(51) **G08B 13/181** (2006.01)

G05B 19/4061 (2006.01)
B25J 9/16 (2006.01)
F16P 3/14 (2006.01)
G01S 17/87 (2006.01)
(96) 11.09.2015
(96) 15184874.4
(73) SICK AG, 79183 Waldkirch/Breisgau, DE
(72) ROTHENBERGER, Bernd, 79365 Rheinhausen, DE
RIST, Jonas, 79106 Freiburg, DE
HABERER, Manfred, 79359 Riegel, DE
(54) **Způsob k nastavování více dílčích oblastí požadované chráněné oblasti**
(74) Všeťečka Zelený Švorčík Kalenský a partneři, advokátní a patentová kancelář, JUDr. Michal Havlík, advokát, Hálkova 1406/2, Praha 2, Nové Město, 12000

(97) **EP 3191511**
(47) 20.09.2017
(97) 18.05.2017
(51) **C07K 16/18** (2006.01)
C07K 16/24 (2006.01)
(96) 14.11.2016
(96) 16798122.4
(73) Ablynx NV, 9052 Ghent-Zwijnaarde, BE
(72) BUYSE, Marie-Ange, 9820 Merelbeke, BE
BOUCNEAU, Joachim, 9840 De Pinte, BE
CASTEELS, Peter, 9420 Erpe-Mere, BE
VAN HEEKE, Gino, 9700 Eine, BE
(54) **Zlepšená činidla vázající TNF**
(32) 201562254375 P
(31) 12.11.2015
(33) US
(86) PCT/EP2016/077595
(87) WO 2017/081320
(74) Traplová Hakr Kubát, advokátní a patentová kancelář, Ing. Eduard Hakr patentový zástupce, Přístavní 24, Praha 7, 17000

Zveřejněné překlady pozměněného, nebo omezeného znění evropských patentových spisů

U následujících udělených evropských patentů s účinky pro Českou republiku byl majitelem předložen opravený překlad patentového spisu do českého jazyka (§ 35d odst. 2 zákona č. 527/1990 Sb., v platném znění).

Dattem zveřejnění opraveného překladu evropského patentového spisu je datum publikace tohoto Věstníku.

(97) **EP 2682343**

Evropské patenty zachované v pozměněném nebo omezeném znění

V této části jsou uvedeny evropské patenty s účinky pro Českou republiku, které byly Evropským úřadem podle článku 102 Úmluvy o udělování evropských patentů zachovány v omezeném znění podle čl. 105a - 105c EPC 2000, nebo v pozměněném znění (§ 35f zákona č. 527/1990 Sb., v platném znění).

(97) Datum oznámení o zachování patentu
EP 1504035 20.12.2017

Evropské patenty zrušené Evropským patentovým úřadem

Následující evropské patenty udělené Evropským patentovým úřadem s účinky pro Českou republiku byly zrušeny Evropským patentovým úřadem podle článku 102 Úmluvy o udělování evropských patentů (§ 35f odst. 2 zákona č. 527/1990 Sb., v platném znění).

(97) EP 1675907 (97) EP 1920005

MM4A

Zánik evropských patentů nezaplacením poplatků za udržování platnosti patentu

Následující evropské patenty udělené Evropským patentovým úřadem s účinky pro Českou republiku zanikly pro nezaplacení poplatků za udržování platnosti patentu (§ 22 písm. b) zákona č. 527/1990 Sb., v platném znění).

(97) EP 1376805	(97) EP 1791853	(97) EP 2162206	(97) EP 2455445
(97) EP 1380635	(97) EP 1873170	(97) EP 2164510	(97) EP 2462990
(97) EP 1500861	(97) EP 1893403	(97) EP 2263632	(97) EP 2468853
(97) EP 1502821	(97) EP 1894864	(97) EP 2281705	(97) EP 2481308
(97) EP 1513436	(97) EP 1896211	(97) EP 2285998	(97) EP 2535034
(97) EP 1513626	(97) EP 2009293	(97) EP 2288483	(97) EP 2535750
(97) EP 1517740	(97) EP 2029950	(97) EP 2296947	(97) EP 2535904
(97) EP 1537595	(97) EP 2035047	(97) EP 2298436	(97) EP 2537770
(97) EP 1572950	(97) EP 2035252	(97) EP 2300035	(97) EP 2582553
(97) EP 1575811	(97) EP 2038441	(97) EP 2307180	(97) EP 2595779
(97) EP 1585414	(97) EP 2041158	(97) EP 2307393	(97) EP 2624802
(97) EP 1604587	(97) EP 2074014	(97) EP 2307445	(97) EP 2640621
(97) EP 1604589	(97) EP 2105530	(97) EP 2331309	(97) EP 2691666
(97) EP 1617487	(97) EP 2133197	(97) EP 2368954	(97) EP 2702283
(97) EP 1636438	(97) EP 2135523	(97) EP 2397353	(97) EP 2721376
(97) EP 1751326	(97) EP 2136148	(97) EP 2397432	(97) EP 2724175
(97) EP 1756919	(97) EP 2138520	(97) EP 2441075	(97) EP 2727180
(97) EP 1763343	(97) EP 2146020	(97) EP 2443009	(97) EP 2864075
(97) EP 1763559	(97) EP 2160225	(97) EP 2443120	
(97) EP 1779533	(97) EP 2160440	(97) EP 2452138	

PD4A

Převod práv a ostatní změny majitelů evropských patentů

(97) EP 2265625	(97) EP 2865378
(73) CHERNYAVSKAYA Nina Andreevna, Moscow 117574, RU	(73) Hisamitsu Pharmaceutical Co., Inc., Saga-ken 841-0017, JP
<hr/>	
(97) EP 2563385	(97) EP 2904790
(73) Oncoimmune Inc., Rockville, 20852-1707, MD, US	(73) Velos Media International Limited, Dublin 18, IE
<hr/>	
(97) EP 2575654	
(73) Synoste Oy, 02130 Espoo, FI	

FG1K

Zapsané užité vzory - přehled podle čísel zápisu

V období uzávěrky tohoto čísla Věstníku zapsal Úřad průmyslového vlastnictví tyto užité vzory.

(11)	(51)		(11)	(51)	
31330	B 62 D 25/20	(2006.01)	31332	D 04 B 1/04	(2006.01)
31331	D 04 B 1/04	(2006.01)	31333	D 04 B 1/14	(2006.01)

FG1K

Zapsané užité vzory - řazené podle MPT

(51)	B62D 25/20	(2006.01)	(11)	31332	
	B62D 21/10	(2006.01)	(21)	2017-34265	
(11)	31330		(22)	30.10.2017	
(21)	2017-34312		(47)	22.12.2017	
(22)	06.11.2017		(73)	VÚB a.s., Ústí nad Orlicí, CZ	
(47)	20.12.2017			Technická univerzita v Liberci, Liberec I - Staré Město, CZ	
(73)	SICAR, spol. s r.o., Český Brod, CZ		(72)	Tichý Miroslav Ing., Ústí nad Orlicí, CZ	
	Vision Consulting Automotive s.r.o., Praha 2 - Nové Město, CZ			Pilíková Marie Ing., Česká Třebová, CZ	
	Západočeská univerzita v Plzni, Plzeň, CZ			Macanová Jana Ing., Ústí nad Orlicí, CZ	
(72)	Hora Jan Ing., Kostelec nad Černými Lesy, CZ			Hotmar Martin, Ústí nad Orlicí, CZ	
	Pavlatá Petr Ing., Praha 13, CZ			Havelka Antonín doc. Ing., CSc., Liberec 1, CZ	
	Křížek Michal Ing., Ph.D., Rokycany, CZ		(54)	Plošná textilie ve formě pleteniny, zejména pro lůžkoviny vytvořená ze směsových přízí	
	Ráž Karel Ing., Ph.D., Blatná, CZ		(74)	STRNAD Patentová a známková kancelář, Ing. Václav Strnad, Rychtářská 375/31, Liberec 14, 46014	
(54)	Podlaha funkční nástavby vozidla				
(74)	Patentová a známková kancelář POLÁČEK a kol., Ing. Jiří Poláček, Dominikánská 6, Plzeň, 30112				
<hr/>					
(51)	D04B 1/04	(2006.01)	(51)	D04B 1/14	(2006.01)
	D04B 1/14	(2006.01)		D06M 15/05	(2006.01)
	D06M 15/00	(2006.01)		D06M 15/00	(2006.01)
(11)	31331		(11)	31333	
(21)	2017-34354		(21)	2017-34380	
(22)	16.11.2017		(22)	24.11.2017	
(47)	20.12.2017		(47)	22.12.2017	
(73)	Technická univerzita v Liberci, Liberec I - Staré Město, CZ		(73)	VÚB a.s., Ústí nad Orlicí, CZ	
	Wiener Jakub prof. Ing., Ph.D., Liberec 1, CZ			Technická univerzita v Liberci, Liberec, Liberec I - Staré Město, CZ	
	Havelka Antonín doc. Ing., CSc., Liberec 1, CZ		(72)	Tichý Miroslav Ing., Ústí nad Orlicí, CZ	
(54)	Plošná textilie, tkanina nebo pletenina zejména pro potahy automobilových sedaček			Pilíková Marie Ing., Česká Třebová, CZ	
(74)	STRNAD Patentová a známková kancelář, Ing. Václav Strnad, Rychtářská 375/31, Liberec 14, 46014			Macanová Jana Ing., Ústí nad Orlicí, CZ	
				Hotmar Martin, Ústí nad Orlicí, CZ	
				Havelka Antonín doc. Ing., CSc., Liberec 1, CZ	
			(54)	Plošná textilie ve formě pleteniny, zejména pro ošacení vytvořená ze směsových přízí	
(51)	D04B 1/04	(2006.01)	(74)	STRNAD Patentová a známková kancelář, Ing. Václav Strnad, Rychtářská 375/31, Liberec 14, 46014	
	D04B 1/14	(2006.01)			
	D06M 15/05	(2006.01)			
	D06M 15/00	(2006.01)			

Seznam majitelů zapsaných užitéch vzorů

(73)	(11)	(51)	(73)	(11)	(51)
SICAR, spol. s r.o., Český Brod, CZ	31330	B 62 D 25/20	Vision Consulting Automotive s.r.o., Praha 2 - Nové Město, CZ	31330	B 62 D 25/20
Technická univerzita v Liberci, Liberec I - Staré Město, CZ	31331	D 04 B 1/04	VÚB a.s., Ústí nad Orlicí, CZ	31332	D 04 B 1/04
Technická univerzita v Liberci, Liberec I - Staré Město, CZ	31332	D 04 B 1/04	VÚB a.s., Ústí nad Orlicí, CZ	31333	D 04 B 1/14
Technická univerzita v Liberci, Liberec, Liberec I - Staré Město, CZ	31333	D 04 B 1/14	Západočeská univerzita v Plzni, Plzeň, CZ	31330	B 62 D 25/20

FG4Q

Zapsané průmyslové vzory - přehled podle čísel zápisu

V období uzávěrky tohoto čísla Věstníku zapsal Úřad průmyslového vlastnictví tyto průmyslové vzory:

(11)	(51)	(11)	(51)
36970	11-02	37148	10-04
37147	20-03	37149	07-01

FG4Q

Zapsané průmyslové vzory - přehled podle tříd

- (51) **07-01**
- (11) 37149
- (21) 2017-40874
- (22) 13.02.2017
- (15) 20.12.2017
- (54) **Váza, mísa, karafa, odlivka, oválná mísa**
- (28) 5
- (73) Crystal BOHEMIA, a.s., Poděbrady III, CZ
- (72) Seifrt Jaroslav Ing., Poděbrady, CZ

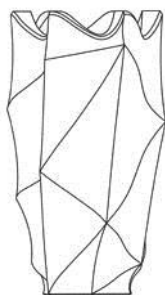

1.1

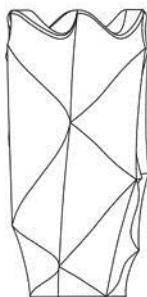

1.2

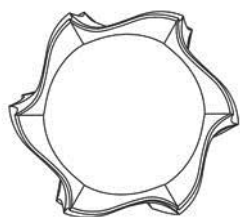

1.3

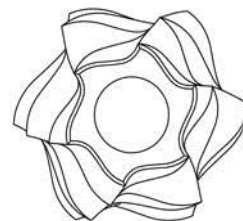

1.4



2.1



2.2

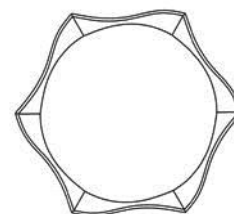

2.3

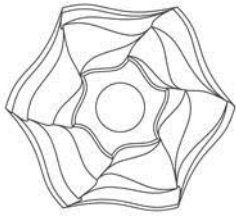

2.4

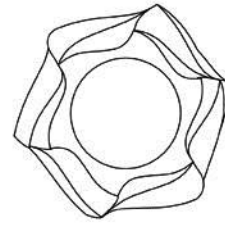

3.4



3.1

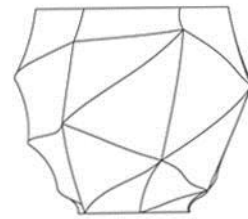

4.1

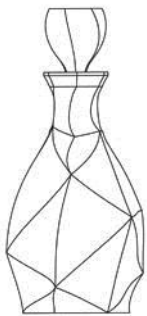

3.2

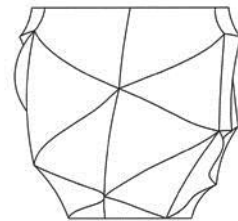

4.2

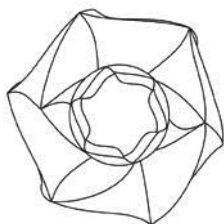

3.3

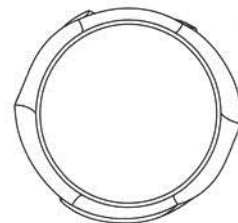

4.3

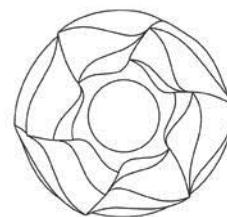

4.4

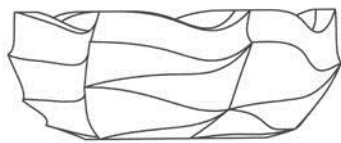

5.1



5.2

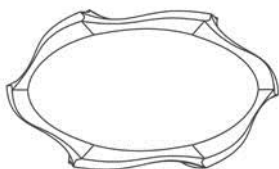

5.3

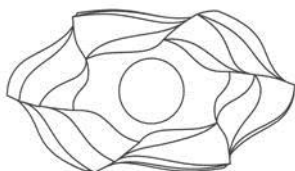

5.4

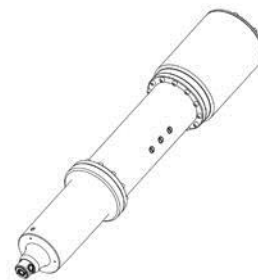

1.1



1.2

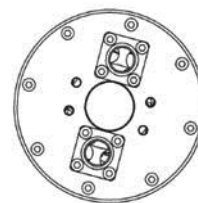

1.3



1.4

-
- (51) **10-04**
(11) 37148
(21) 2016-40837
(22) 31.12.2016
(15) 20.12.2017
(54) **Optické zařízení pro měření vnitřních ploch**
(28) 1
(73) Vysoká škola báňská - Technická univerzita Ostrava, Ostrava-Poruba, CZ
(72) Fojtík David Ing., Ph.D., Markvartovice, CZ
Mihola Milan Ing., Ph.D., Ostrava-Poruba, CZ
Podešva Petr Ing., Ostrava-Výškovice, CZ
Hrabovský Miroslav Prof. RNDr., DrSc., Olomouc, CZ
Ivanov Georgi Mgr., Olomouc, CZ
Čerňava Petr Ing., Havířov-Prostřední Suchá, CZ



1.5



1.1

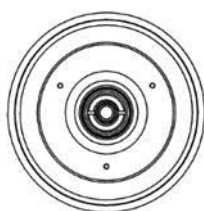

1.6

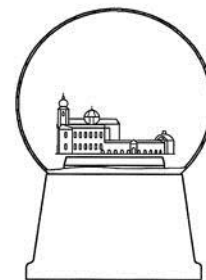

1.2



1.7

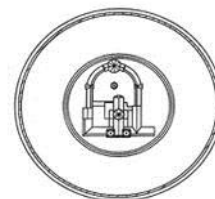

1.3

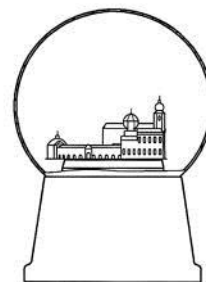

1.4

-
- (51) **11-02**
(11) 36970
(21) 2016-40693
(22) 16.08.2016
(15) 24.02.2017
(45) 01.01.2018
(54) **Dekoratívni předměty s motivy sakrálních staveb**
(28) 2
(73) Janášová Yveta Ing., Brno, CZ
(72) Janášová Yveta Ing., Brno, CZ

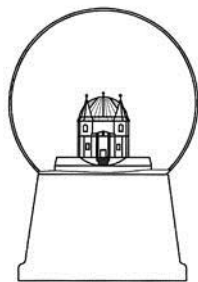

2.1

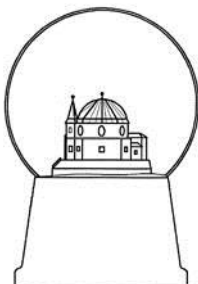

2.2

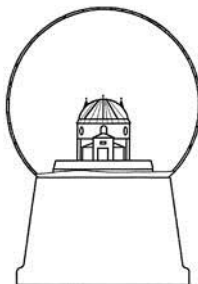

2.3

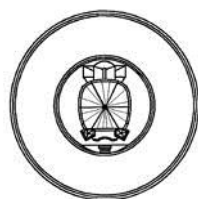

2.4

- (51) 20-03
- (11) 37147
- (21) 2016-40830
- (22) 27.04.2017
- (15) 20.12.2017
- (54) **Reklamní nosič**
- (28) 1
- (73) Horácková Alena Ing., Brno, CZ
- (72) Horácková Alena Ing., Brno, CZ

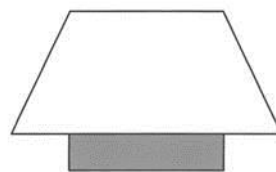

1.1

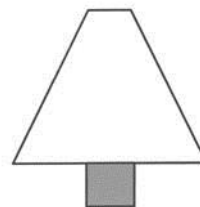

1.2

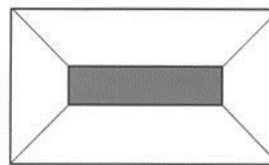

1.3

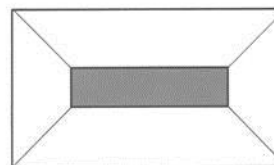

1.4

Seznam vlastníků zapsaných průmyslových vzorů

(73)	(11)	(51)	(73)	(11)	(51)
Crystal BOHEMIA, a.s., Poděbrady III, CZ	37149	07-01	Horáčková Alena Ing., Brno, CZ Janásová Yveta Ing., Brno, CZ	37147 36970	20-03 11-02
Vysoká škola báňská - Technická univerzita Ostrava, Ostrava-Poruba, CZ	37148	10-04			

Úřední rozhodnutí a oznámení

MK4A, MK4F

Zánik patentů a autorských osvědčení uplynutím doby platnosti

(11)	(21)	Int.Cl/(51)	(11)	(21)	Int.Cl/(51)
291955	1999-2323	8/B05B 9/04	300176	1998-2743	8/C04B 35/18
295575	1997-4181	8/C03B 25/00	300636	1999-2282	8/C07K 14/565

MM4A, MM4F

Zániky patentů a autorských osvědčení pro nezaplacení udržovacích poplatků

(11)	(21)	Int.Cl/(51)	(11)	(21)	Int.Cl/(51)
298682	2001-4220	8/A61K 35/74	304399	2012-397	8/F03B 5/00
300935	2001-4515	8/H04Q 7/00	304436	2001-581	8/H02H 3/04
300944	2003-143	8/G01R 31/11	304548	2002-4073	8/C07C 51/215
301602	2003-108	8/C07C 67/03	304669	2008-830	8/F03B 1/04
301948	2001-574	8/H02H 3/04	305365	2010-475	8/G01N 27/02
302112	2005-383	8/E06B 9/174			

MK1K

Zániky užitných vzorů uplynutím doby platnosti

(11)	(21)	(51)	(11)	(21)	(51)
18277	2007-19519	G06Q 99/00	18718	2007-19520	G08G 1/052
18304	2007-19527	F01D 17/16			

MK4Q

Zániky práva ze zapsaných průmyslových vzorů uplynutím doby ochrany

(11)	(21)	Int.Cl/(51)	(11)	(21)	Int.Cl/(51)
24567	1992-26235	5/12-16	35630	2012-39092	9/25-01
27035	1997-30178	6/11-01	35729	2012-39095	9/08-01
35370	2012-39101	9/09-03	35785	2012-39094	9/06-01
35595	2012-39102	9/06-04	35804	2012-39093	9/06-01

Zápisy licenčních smluv do patentového rejstříku pro nabyvatele

(11) 303944	(73) Novartis Pharma AG, 4056 Basel, CH Dana-Farber Cancer Institute Inc., Boston, 02215, MA, US Oregon Health & Science University, Portland, 97239, OR, US The Brigham and Women's Hospital, Inc., Boston, 02115, MA, US Nabyvatel: Novartis s.r.o., Na Pankráci 1724/129, Praha 4, Nusle, 14000, CZ Druh licence: výlučná Datum uzavření smlouvy: 26.10.2017 Datum zápisu smlouvy: 21.12.2017	(11) 306927	(73) Výzkumný ústav pivovarský a sladařský, a.s., Praha 2, Nové Město, CZ Nabyvatel: ELAREN s.r.o., Slovinská 991/31, Praha 10, Vršovice, 10100, CZ Druh licence: nevýlučná Datum uzavření smlouvy: 02.10.2017 Datum zápisu smlouvy: 22.12.2017
(11) 306926	(73) Výzkumný ústav pivovarský a sladařský, a.s., Praha 2, Nové Město, CZ Nabyvatel: ELAREN s.r.o., Slovinská 991/31, Praha 10, Vršovice, 10100, CZ Druh licence: nevýlučná Datum uzavření smlouvy: 02.10.2017 Datum zápisu smlouvy: 22.12.2017	(11) 306974	(73) Výzkumný ústav pivovarský a sladařský, a.s., Praha 2, Nové Město, CZ Nabyvatel: ELAREN s.r.o., Slovinská 991/31, Praha 10, Vršovice, 10100, CZ Druh licence: nevýlučná Datum uzavření smlouvy: 27.11.2017 Datum zápisu smlouvy: 22.12.2017

Zápisy licenčních smluv do rejstříku užitečných vzorů pro nabyvatele

- | | |
|--|--|
| (11) 28350 | (11) 31030 |
| (73) Univerzita Palackého v Olomouci, Olomouc, CZ | (73) Výzkumný ústav pivovarský a sladařský, a.s., Praha 2, Nové Město, CZ |
| Nabyvatel: TyfloCentrum Olomouc, o.p.s., I. P. Pavlova 184/69,
Olomouc, Nová Ulice, 77900, CZ | Nabyvatel: ELAREN s.r.o., Slovinská 991/31, Praha 10, Vršovice, 10100,
CZ |
| Druh licence: nevýlučná | Druh licence: nevýlučná |
| Datum uzavření smlouvy: 27.10.2017 | Datum uzavření smlouvy: 16.10.2017 |
| Datum zápisu smlouvy: 22.12.2017 | Datum zápisu smlouvy: 22.12.2017 |
| (11) 31028 | (11) 31031 |
| (73) Výzkumný ústav pivovarský a sladařský, a.s., Praha 2, Nové Město, CZ | (73) Výzkumný ústav pivovarský a sladařský, a.s., Praha 2, Nové Město, CZ |
| Nabyvatel: ELAREN s.r.o., Slovinská 991/31, Praha 10, Vršovice, 10100,
CZ | Nabyvatel: ELAREN s.r.o., Slovinská 991/31, Praha 10, Vršovice, 10100,
CZ |
| Druh licence: nevýlučná | Druh licence: nevýlučná |
| Datum uzavření smlouvy: 16.10.2017 | Datum uzavření smlouvy: 16.10.2017 |
| Datum zápisu smlouvy: 22.12.2017 | Datum zápisu smlouvy: 22.12.2017 |

ND4Q

První obnovy doby ochrany průmyslových vzorů

- | | |
|-----------------|---------------------|
| (51) 09-01 | (51) 25-01 |
| (11) 35945 | (11) 35984 |
| (21) 2013-39380 | (21) 2013-39365 |
| (22) 28.01.2013 | (22) 15.01.2013 |
| (54) Láhev | (54) Dlažební deska |

ND4Q

Druhé obnovy doby ochrany průmyslových vzorů

- (51) 09-01
(11) 34363
(21) 2008-37486
(22) 09.07.2008
(54) Láhev

ND4Q

Třetí obnovy doby ochrany průmyslových vzorů

- (51) 09-01
(11) 31727
(21) 2003-34406
(22) 24.01.2003
(54) Láhev

PD4A

Převod práv a ostatní změny majitelů patentů

- | | |
|---|---|
| (11) 306926 | (11) 306974 |
| (21) 2014-273 | (21) 2013-28 |
| (73) Výzkumný ústav pivovarský a sladařský, a.s., Praha 2, Nové Město, CZ | (73) Výzkumný ústav pivovarský a sladařský, a.s., Praha 2, Nové Město, CZ |
| (11) 306927 | |
| (21) 2014-274 | |
| (73) Výzkumný ústav pivovarský a sladařský, a.s., Praha 2, Nové Město, CZ | |

PD4Q

Převod práv a ostatní změny vlastníků průmyslových vzorů

- (11) 29490
- (21) 1999-32060
- (73) Čálek Richard, Praha 10, Strašnice, CZ

QA9A

Nabídka licence

- (73) Přírodovědecká fakulta Univerzity Karlovy v Praze, Praha 2, CZ
Dyntec spol. s r.o., Český Brod, CZ
- (11) 307133
- (54) Vakcína založená na proteinové chimerické nanočástici proti prasečímu cirkoviru 2

Přehled zveřejněných přihlášek ochranných známek

Přihlášky ochranných známek, které byly na základě výsledků formálního a věcného průzkumu provedeného Úřadem shledány schopné zápisu do rejstříku ochranných známek, jsou obsaženy v této kapitole. Důležitou právní skutečností je, že zveřejněním přihlášky ochranné známky v této kapitole Věstníku (§ 23 zákona č. 441/2003 Sb.) začíná běžet zákonná tříměsíční lhůta pro podání námitek podle ustanovení § 25 zákona č. 441/2003 Sb.

Číselný přehled (210)											
O-527819	O-527820	O-537854	O-539718	O-540565	O-541236	O-542044	O-542377	O-542387	O-542466	O-543113	O-543318
O-543459	O-543460	O-543618	O-544316	O-544409							

Zveřejněné přihlášky ochranných známek

- (210) **O-527819**
(220) 06.01.2016
(320) 06.01.2016
(511) 1, 2, 3, 4, 5, 6, 7, 8, 9, 10, 11, 12, 16, 17, 19, 21, 29, 30, 31, 32, 35, 36, 37, 39, 40, 41, 42, 43, 44
(540)



- (510) (1) chemické výrobky pro průmysl, vědu, fotografii, zemědělství, zahradnictví, lesnictví, pryskyřice umělé a syntetické v surovém stavu, plastické hmoty v surovém stavu, půdní hnojiva, hasící prostředky, prostředky pro kalení a svařování kovů, chemické prostředky pro konzervování potravin v rámci této třídy, třísloviny, průmyslová pojidla a lepidla; (2) barvy, fermeže, laky, ochranné prostředky proti rezu a proti hnilobě dřeva, barviva, mořidla, pryskyřice přírodní v surovém stavu, kovy listkové a práškové pro malíře a dekoratéry, tiskaře a umělce; (3) přípravky bělicí a jiné prací prostředky, přípravky k čištění, leštění, odmašťování a broušení, mýdla, výrobky voňavkářské, éterické oleje, vodičky na vlasy, zubní pasty; (4) průmyslové oleje a tuky, mazadla, prostředky pro pohlcování, zavlažování a vázání prachu, paliva, osvětlovací prostředky v rámci této třídy, svíce, svíčky; (5) výrobky farmaceutické, zvěrolékařské a zdravotnické, výrobky dietetické k lékařským účelům, potraviny pro děti, náplastí, obvazový materiál, hmoty k plombování zubů a na zubní otisky, desinfekční prostředky, prostředky pro ničení plevelu a k hubení živočišných škůdců; (6) obecné kovy a jejich slitiny, kotvy, kovadliny, zvony, stavební materiál z válcovaného a litého kovu, kolejnice a jiný kovový materiál pro železnice, řetězy, kovové kabely a neelektrické dráty, zámečnické výrobky, kovové roury, nedobytné pokladny a schránky, ocelové kuličky, podkovy, hřebíky a šrouby, rudy; (7) stroje a zařízení pro energetický, slévárenský, hutní, strojírenský, automobilový, sklářský, keramický, papírenský, elektrotechnický, textilní, potravinářský, chemický a gumárenský průmysl, dopravní zařízení, zařízení pro ochranu životního prostředí, obráběcí stroje, zemědělské stroje a zařízení, stroje pro dřevovýrobu, průmyslové a domácí nářadí poháněné motorem, dopravní stroje, dopravní systém montážní linky; (8) ruční nářadí a nástroje, nožičské výrobky, vidličky, lžíce, sečné zbraně a nástroje; (9) počítačí stroje a výpočetní technika, elektronická zařízení, a to elektronická zkušební zařízení, elektronická navigační zařízení, zařízení spinaných zdrojů, elektronické senzory poplašných zařízení, elektronická komunikační zařízení, elektronická samonaváděcí zařízení, elektronická zobrazovací zařízení, elektronická ovládací zařízení, elektronická zařízení pro zpracování dat, elektronická zařízení pro kontrolu procesů, elektronická čidla, elektronické řídicí systémy, zařízení pro záznam, přenos a reprodukci zvuku nebo obrazu, nosiče magnetických záznamů, zvukové a obrazové disky, vybavení pro zpracování informací, a to paměťová zařízení, software pro zpracování dat, textové procesory, zařízení na zpracování textu, elektronické databáze, diskové mechaniky, přístroje a nástroje vědecké, navigační, geodetické, elektrické, fotografické, optické, přístroje a nástroje k vážení, měření, signalizaci, pro účely kontrolní, záchranné a pro výuku, automatické přístroje, a to automatické kontrolní přístroje a zařízení, automatické časové spínače, automatická řízení pro vozidla, automatické přístroje na regulaci rychlosti vozidel, automatické přístroje a zařízení na kontrolu přístupu, elektrospotřebiče pro domácnost, a to elektronická měřidla teploty, elektronické váhy, domácí reproduktory, televize, laserové a inkoustové tiskárny, skenery, elektrické zámky; (10) přístroje a nástroje chirurgické, lékařské, zubolékařské a zvěrolékařské; (11) zařízení na osvětlování, topení, výrobu páry, zařízení pro vaření, chlazení, sušení, větrání, pro rozvod vody; (12) dopravní prostředky pozemní, vzdušné a vodní dopravy; (16) papír a výrobky z papíru, a to papírové etikety, papírové pásy, papírové štítky, papírové krabice, papírové tašky, papírové balicí materiály, papírové ochranné přehozy, lepenka a

kartonážní výrobky, tiskoviny, časopisy, periodika, knihy, knihařské výrobky, fotografie, papírnické zboží, lepidla kancelářská a pro domácnost, potřeby pro umělce, štětce, psací stroje a kancelářské potřeby, učební a školní potřeby a pomůcky, hrací karty, tiskařské typy, štočky, obalové materiály z plastických hmot; (17) kaučuk, guma, výrobky z těchto hmot, a to balící nádoby z pryže, balící sáčky z gumy, částečně zpracovaná pryž jako výlisky, chrániče kontrolního vedení vyrobené z kaučuku (přírodního i syntetického), dekorativní předměty vyrobené z gumy, gumové tlumiče nárazů, gumová víka a zátky, gumové kroužky, gumové pláty na repasování pneumatik, gumové potrubí, gumové šňůry, gumové součástky do motorů, převodovek a výfuků, gumové ventily, gumové výplně (vycpávky), kaučukové tmely a na těsnění a lepení, kaučukové roztoky, tvarované díly z vodivé gumy, folie, výrobky z plastických hmot, a to částečně zpracované polyamidové pryskyřice pro použití ve výrobě, elastomerové polymery ve formě bloků pro použití ve výrobě, lisované plasty ve formě desek pro použití ve výrobě, plastické hmoty ve formě desek, filmů, bloků, tyčí a trubek, plastová těsnění, plastové pokrývky pro ošetřování betonu, plastové výlisky vytvořené vstřikováním, plastové zábrany proti šíření oleje, hmoty těsnící, ucpávkové, izolační, slída, hadice; (19) stavební materiál nekovový, kámen přírodní a umělý, cement, vápno, malta, sádra, šterk, kameninové nebo cementové roury, asfalt, smola, živec, přenosné domy, kamenné pomníky, krby, komíny; (21) drobné nářadí, a to cedníky, formy na pečení a vaření, lopatky (stolní nádoby), kbelíky, košťata na koberce, kropící konve, mixéry kuchyňské (s výjimkou elektrických), mlýnky (neelektrické), smetáky, struhadla, trychtyře na automobilové oleje, přenosné nádoby pro domácnost a kuchyň, hřebeny, mycí houby, stěrky na okna, kartáče, kartáčnický materiál, pomůcky a látky k čištění, a to abrazivní houbičky, čisticí hadříky, hadry na čištění, čisticí stěrky, gumové rukavice pro použití v domácnosti, jelenicová kůže na čištění, drátěnky, sklo, zboží skleněné, porcelánové a kameninové, sklo surové a polozpracované; (29) maso, ryby, drůbež, zvěřina, masové výtažky, konzervované, sušené a vařené ovoce a zelenina, rosoly, zavařeniny, vejce, mléko, mlékárenské výrobky, jedlé oleje a tuky, potraviny v konzervách živočišného původu, a to konzervy masové a rybí, konzervované klobásy, nálevy na saláty; (30) káva, čaj, kakao, cukr, rýže, tapioka, ságo, kávové náhražky, pochutiny vyrobené z obilnin, pochutiny vyrobené z obilné mouky, chléb, sušenky, suchary, koláče, jemné pečivo a cukrovinky, zmrzlina, med, sirup z melasy, kvasnice, prášky do pečiva, sůl, hořčice, pepř, ocet, chuťové omáčky, koření, led na chlazení; (31) výrobky zemědělské, zahradnické, lesnické, semena, čerstvé ovoce a zelenina, živé rostliny a květiny, krmiva pro dobytek, slad, neopracované dřevo, živá zvířata; (32) pivo, lehká piva a ležáky, vody minerální a šumivé, nealkoholické nápoje, sirupy, přípravky k výrobě nápojů, ovocné šťávy, nápoje z ovocných šťáv, syrovátka; (35) propagační, inzertní a reklamní činnost, distribuce prospektů, vzorků, marketing, akviziční činnost a poskytování pomoci při provozu obchodu; (36) zprostředkování, nákup a prodej, pronájem a správa nemovitostí, finančnictví, služby investiční společnosti, leasing, obchody finanční, burzové, licenční, barterové, úvěrové, obstaravatelství v uvedených službách; (37) občanské, průmyslové a inženýrské stavby a investiční celky, včetně montáží a údržby, stavební dozor, opravy výrobků, a to nástrojů, nářadí a strojů; (39) obstarávání a zprostředkování přepravy zboží; (40) konečná úprava kovů, ochranná úprava dřeva, protiplišňová úprava, úprava a čištění vody, úprava nebezpečných látek; (41) nakladatelská a vydavatelská činnost, pořádání školení a kurzů, vystavnictví pro jiné než reklamní účely, překladatelská a tlumočnická činnost, služby rekrečních středisek; (42) poradenská, expertní a konzultační činnost v rámci této třídy, inženýrské, projekční, koordinační a kompletační služby, technická pomoc při provozování výroby a průmyslové činnosti; (43) služby hotelů, poskytování ubytovacích a stravovacích služeb; (44) služby relaxačních, rehabilitačních středisek.

- (591) Barevná
(730) **SKEK a.s.**, Opletalova 1683/41, Praha I Nové Město, 11000, CZ
(740) Horizont ISPL v.o.s., Ing. Roman Froněk, K Maliněmu 894/23, Ostrava, 71300

(210) **O-527820**

(220) 06.01.2016

(320) 06.01.2016

(511) 1, 2, 3, 4, 5, 6, 7, 8, 9, 10, 11, 12, 16, 17, 19, 21, 29, 30, 31, 32, 35, 36, 37, 39, 40, 41, 42, 43, 44

(540)

ŠKODA EXPORT

(510) (1) chemické výrobky pro průmysl, vědu, fotografii, zemědělství, zahradnictví, lesnictví, pryskyřice umělé a syntetické v surovém stavu, plastické hmoty v surovém stavu, půdní hnojiva, hasící prostředky, prostředky pro kalení a svařování kovů, chemické prostředky pro konzervování potravin v rámci této třídy, tříslovin, průmyslová pojidla a lepidla; (2) barvy, fermeže, laky, ochranné prostředky proti rezu a proti hnilobě dřeva, barviva, mořidla, pryskyřice přírodní v surovém stavu, kovy listkové a práškové pro malíře a dekoratéry, tiskaře a umělce; (3) přípravky bělicí a jiné prací prostředky, přípravky k čištění, leštění, odmašťování a broušení, mýdla, výrobky voňavkářské, éterické oleje, vodičky na vlasy, zubní pasty; (4) průmyslové oleje a tuky, mazadla, prostředky pro pohlcování, zavlažování a vázání prachu, paliva, osvětlovací prostředky v rámci této třídy, svíce, svíčky; (5) výrobky farmaceutické, zvěrolékařské a zdravotnické, výrobky dietetické k lékařským účelům, potraviny pro děti, náplasti, obzavový materiál, hmoty k plombování zubů a na zubní otisky, desinfekční prostředky, prostředky pro ničení plevele a k hubení živočišných škůdců; (6) obecné kovy a jejich slitiny, kotvy, kovářiny, zvony, stavební materiál z válcovaného a litého kovu, kolejnice a jiný kovový materiál pro železnice, řetězy, kovové kabely a neelektrické dráty, zámečnické výrobky, kovové roury, nedobytné pokladny a schránky, ocelové kuličky, podkovy, hřebíky a šrouby, rudy; (7) stroje a zařízení pro energetický, slévarenský, hutní, strojírenský, automobilový, sklářský, keramický, papírenský, elektrotechnický, textilní, potravinářský, chemický a gumárenský průmysl, dopravní zařízení, zařízení pro ochranu životního prostředí, obráběcí stroje, zemědělské stroje a zařízení, stroje pro dřevovýrobu, průmyslové a domácí nářadí poháněné motorem, dopravní stroje, dopravní systém montážní linky; (8) ruční nářadí a nástroje, nožičské výrobky, vidličky, lžice, sečné zbraně a nástroje; (9) počítačí stroje a výpočetní technika, elektronická zařízení, a to elektronická zkušební zařízení, elektronická navigační zařízení, zařízení spinaných zdrojů, elektronické senzory poplašných zařízení, elektronická komunikační zařízení, elektronická samonaváděcí zařízení, elektronická zobrazovací zařízení, elektronická ovládací zařízení, elektronická zařízení pro zpracování dat, elektronická zařízení pro kontrolu procesů, elektronická čidla, elektronické řídicí systémy, zařízení pro záznam, přenos a reprodukci zvuku nebo obrazu, nosiče magnetických záznamů, zvukové a obrazové disky, vybavení pro zpracování informací, a to paměťová zařízení, software pro zpracování dat, textové procesory, zařízení na zpracování textu, elektronické databáze, diskové mechaniky, přístroje a nástroje vědecké, navigační, geodetické, elektrické, fotografické, optické, přístroje a nástroje k vážení, měření, signalizaci, pro účely kontrolní, záchranné a pro výuku, automatické přístroje, a to automatické kontrolní přístroje a zařízení, automatické časové spínače, automatická řízení pro vozidla, automatické přístroje na regulaci rychlosti vozidel, automatické přístroje a zařízení na kontrolu přístupu, elektrospotřebiče pro domácnost, a to elektronická měřidla teploty, elektronické váhy, domácí reproduktory, televize, laserové a inkoustové tiskárny, skenery, elektrické zámky; (10) přístroje a nástroje chirurgické, lékařské, zubolékařské a zvěrolékařské; (11) zařízení na osvětlování, topení, výrobu páry, zařízení pro vaření, chlazení, sušení, větrání, pro rozvod vody; (12) dopravní prostředky pozemní, vzdušné a vodní dopravy; (16) papír a výrobky z papíru, a to papírové etikety, papírové pásy, papírové štítky, papírové krabice, papírové tašky, papírové balící materiály, papírové ochranné přehozy, lepenka a kartonážní výrobky, tiskoviny, časopisy, periodika, knihy, knihařské výrobky, fotografie, papírnické zboží, lepidla kancelářská a pro domácnost, potřeby pro umělce, štetce, psací stroje a kancelářské potřeby, učební a školní potřeby a pomůcky, hrací karty, tiskařské typy, štočky, obalové materiály z plastických hmot; (17) kaučuk, guma, výrobky z těchto hmot, a to balící nádoby z pryže, balící sáčky z gumy, částečně zpracovaná pryž jako výlisky, chrániče kontrolního vedení vyrobené z kaučuku (přírodního i syntetického), dekorační předměty vyrobené z gumy, gumové tlumiče nárazů, gumová víka a zátky, gumové kroužky, gumové pláty na repasování pneumatik, gumové potrubí, gumové šňůry, gumové součástky do motorů, převodovek a výfuků, gumové ventily, gumové výplně (vycpávky), kaučukové tmely a na těsnění a lepení, kaučukové roztoky, tvarované díly z vodivé gumy, folie, výrobky z plastických hmot, a to částečně zpracované polyamidové pryskyřice pro použití ve výrobě, elastomerové polymery ve formě bloků pro použití ve

výrobě, lisované plasty ve formě desek pro použití ve výrobě, plastické hmoty ve formě desek, filmů, bloků, tyčí a trubek, plastová těsnění, plastové pokrývky pro ošetřování betonu, plastové výlisky vytvořené vstříkováním, plastové zábrany proti šíření oleje, hmoty těsnící, ucpávkové, izolační, slída, hadice; (19) stavební materiál nekovový, kámen přírodní a umělý, cement, vápno, malta, sádra, štěrka, kameninové nebo cementové roury, asphalt, smola, živec, přenosné domy, kamenné pomníky, krby, komíny; (21) drobné nářadí, a to cedníky, formy na pečení a vaření, lopatky (stolní nádoby), kbelíky, košťata na koberce, kropicí konve, mixéry kuchyňské (s výjimkou elektrických), mlýnky (neelektrické), smetáky, struhadla, trychtýře na automobilové oleje, přenosné nádoby pro domácnost a kuchyň, hřebeny, mycí houby, stěrky na okna, kartáče, kartáčnický materiál, pomůcky a látky k čištění, a to abrazivní houbičky, čistící hadříky, hadry na čištění, čistící stěrky, gumové rukavice pro použití v domácnosti, jelenicová kůže na čištění, drátěnky, sklo, zboží skleněné, porcelánové a kameninové, sklo surové a polozpracované; (29) maso, ryby, drůbež, zvěřina, masové vřetáčky, konzervované, sušené a vařené ovoce a zelenina, rosoly, zavařeniny, vejce, mléko, mlékárenské výrobky, jedlé oleje a tuky, potraviny v konzervách živočišného původu, a to konzervy masové a rybí, konzervované klobásy, nálevky na saláty; (30) káva, čaj, kakao, cukr, rýže, tapioka, ságo, kávové náhražky, pochutiny vyrobené z obilnin, pochutiny vyrobené z obilné mouky, chléb, sušenky, suchary, koláče, jemné pečivo a cukrovinky, zmrzlina, med, sirup z melasy, kvasnice, prášky do pečiva, sůl, hořčice, pepř, ocet, chuťové omáčky, koření, led na chlazení; (31) výrobky zemědělské, zahradnické, lesnické, semena, čerstvé ovoce a zelenina, živé rostliny a květiny, krmiva pro dobytek, slad, neopracované dřevo, živá zvířata; (32) pivo, lehká piva a ležáky, vody minerální a šumivé, nealkoholické nápoje, sirupy, přípravky k výrobě nápojů, ovocné šťávy, nápoje z ovocných šťáv, syrovátka; (35) propagační, inzertní a reklamní činnost, distribuce prospektů, vzorků, marketing, akviziční činnost a poskytování pomoci při provozu obchodu; (36) zprostředkování, nákup a prodej, pronájem a správa nemovitostí, finančníctví, služby investiční společnosti, leasing, obchody finanční, burzové, licenční, barterové, úvěrové, obstarávatelství v uvedených službách; (37) občanské, průmyslové a inženýrské stavby a investiční celky, včetně montáže a údržby, stavební dozor, opravy výrobků, a to nástrojů, nářadí a strojů; (39) obstarávání a zprostředkování přepravy zboží; (40) konečná úprava kovů, ochranná úprava dřeva, protiplišňová úprava, úprava a čištění vody, úprava nebezpečných látek; (41) nakladatelská a vydavatelská činnost, pořádání školení a kurzů, výstavnictví pro jiné než reklamní účely, překladatelská a tlumočnická činnost, služby rekreačních středisek; (42) poradenská, expertní a konzultační činnost v rámci této třídy, inženýrské, projekční, koordinační a kompletační služby, technická pomoc při provozování výroby a průmyslové činnosti; (43) služby hotelů, poskytování ubytovacích a stravovacích služeb; (44) služby relaxačních, rehabilitačních středisek.

(730) **SKEX a.s.**, Opletalova 1683/41, Praha 1 Nové Město, 11000, CZ

(740) Horizont ISPL v.o.s., Ing. Roman Froněk, K Maliněmu 894/23, Ostrava, 71300

(210) **O-537854**

(220) 06.03.2017

(320) 06.03.2017

(511) 35, 41

(540)

Golf pro zdraví

(510) (35) reklama, propagace; (41) sportovní činnosti (série golfových turnajů).

(730) **Agentura Orange s.r.o.**, Maxe Švabinského 2239, Frýdek-Místek, 73801, CZ

(210) **O-539718**

(220) 18.05.2017

(320) 18.05.2017

(511) 18, 25, 40

(540)

Black Mountain

(510) (18) aktovky, batohy, cestovní tašky, malá cestovní zavazadla aktovky, nákupní tašky, plážové tašky, sportovní tašky; (25) body (spodní prádlo), bundy a krátké kabáty s výplní, čapky, čelenky (oděvy), dámská přiléhavá tílka (bodice), dámské spodní kalhotky, dámské šaty, hotové podšívky (části oděvů), hřejivé návleky na nohy, kabáty, kalhoty, kalhoty kratší délky, kapesníčky do horní kapsy saka, kapuce, klobouky, kombiné (spodní prádlo), konfekční oděvy konfekce, korzety (spodní prádlo),

kostry na klobouky formy na klobouky, košile, košile s krátkými rukávy, kožené oděvy, kožichy, kravaty, legíny (kalhoty), límce a límečky (oděvy), manžety, obuv, oděvy, palčáky (rukavice), pánské krátké spodky, pánské trenýrky, pánské plavky, plastrony (kravatové šátky), plážové oděvy, pletené oděvní výrobky, pokrývky hlavy, ponožky, pulovry, punčochy, pyžama, rukavice (oděvy), saka (oděvy), spodní prádlo, sukně, svetry, šátky a šály, šatové sukně, šle, vesty, živůtky, šněrovačky, korzety, župany; (40) dámské krejčovství, zakázkové krejčovství.

(730) **Black Mountain s.r.o.**, nám. Sokolovské 312/1, Liberec, 46001, CZ

(740) JUDr. Michal Šimek, Vojická 19, Praha, 19300

(210) **O-540565**

(220) 21.06.2017

(320) 21.06.2017

(511) 1, 29, 31, 32

(540)

NUTY

(510) (1) proteiny k použití při výrobě nápojů, bílkoviny, protein (surovina); (29) kokosové máslo, solené ořechy, arašídové máslo, arašídový olej; (31) čerstvé ořechy a lískové ořechy; (32) nápoje pro sportovce obohacené proteiny, nutričně obohacené nápoje.

(730) **Dominik Píchal Bc.**, Větrná 378/6, Křelov-Břuchotín, Křelov, 78336, CZ

(210) **O-541236**

(220) 27.07.2017

(320) 27.07.2017

(511) 12, 14, 16, 25, 26, 35, 37, 38, 39, 41, 42

(540)



(510) (12) kluzáky, hydroplány, letadla, letecká technika a příslušenství a vybavení letadel spadající do této třídy, padáková technika a příslušenství spadající do této třídy, pomůcky pro parašutisty spadající do této třídy; (14) medaile, odznaky z drahých kovů; (16) blahopřání, brožury, časopisy (periodika), dopisní papír, etikety, kromě textilních, formuláře, kalendáře, listky, fotografie, mapy, noviny, obálky, oběžníky, razítka, ročenky, sáčky jako obaly, samolepky (papírnické výrobky), seznamy (rejstříky), tabule reklamní z papíru nebo lepenky, tiskopisy, tiskoviny, tištěné publikace, papírové vlajky, vzory pro výšivky, zápisníky (notesy); (25) barety, čelenky, čepice, kšiltovky, bundy sportovní, kombinézy (oděvy), kombinézy pracovní, košile, kravaty, sluneční kšilty, oděvy, trička; (26) odznaky ozdobné (knoflíky), odznaky, ne z drahých kovů, startovní čísla; (35) provozování obchodního, nákupního a kancelářského centra, pronájem reklamních a informačních ploch, pomoc při řízení obchodní činnosti, obchodní administrativy, kancelářské práce, tvorba reklamy, poskytování propagačních informací, reklamní, inzertní a propagační činnost prostřednictvím jakéhokoliv média, rozšiřování a poskytování reklamních a inzertních materiálů, periodických a neperiodických tiskovin, novin a časopisů určených pro reklamu a propagaci, prospektů, letáků, katalogů, reklamní literatury a jiných nosných médií i prostřednictvím sítě internet, reklama on-line v počítačové síti, průzkumy trhu, inzerce, marketing, filmů, obchodní rešerše, příprava a vkládání informací o reálních nabídkách a poptávkách do počítačových databází, systemizace informací do počítačové databáze, vytváření, zpracovávání a třídění dat v rámci databáze; (37) údržba a opravy letadel, opravy, servis a revize parašutistických pomůcek a padáků, údržba a oprava padáků; (38) sdílení (poskytování prostřednictvím sítě internet) fotografií a videí; (39) letecká doprava a přeprava, letecké a dopravní služby, pořádání vyhlídkových letů letadly a balóny, pronájem sportovních letadel, pronájem balónů; (41) organizování sportovních soutěží, odborný výcvik, sportovní, výchovná a vzdělávací činnost v oblasti leteckých sportů, sportovní soutěže, provozování parašutistické školy a parašutistických akcí, pořádání leteckých dnů, pořádání a organizování leteckých vystoupení na

sportovních, historických, vojenských, motorových, proudových a ultralehkých letounech a balónech, včetně seskoku parašutistů, pořádání sportovních a společenských akcí, sportovní soutěže, pořádání kulturních a zábavných akcí, pořádání setkání historické techniky, organizování kulturních nebo vzdělávacích výstav a veletrhů, vydávání knih, vzdělávací informace, pořádání a řízení pracovních setkání, výměna zkušeností, organizování aerosalónů k prezentaci sportovních, vojenských, dopravních a ultralehkých letadel, organizování setkání pracovníků a zájemců o letectví, organizování setkání za účelem výměny zkušeností při létání, pronájem sportovních zařízení, s výjimkou dopravních prostředků, provozování sportovních zařízení, školení, vyučování, pořádání a řízení školení, školství, tělesná výchova, zveřejňování textů, kromě reklamních, předprodej vstupenek; (42) zkoušení padáků.

(591) Barevná

(730) **Aeroklub České republiky, z.s.**, Dělnická 213/12, Praha 7, Holešovice, 17000, CZ

(740) Ing. Radmila Baumová, nám. Republiky 75/2, Žďár nad Sázavou, Žďár nad Sázavou 1, 59101

(210) **O-542044**

(220) 05.09.2017

(320) 05.09.2017

(511) 35, 36, 39

(540)



JidloDomuPlzen.cz

(510) (35) propagační, reklamní a inzertní činnost, reklamní agentura, aktualizování reklamních materiálů, rozšiřování a zaslání reklamních materiálů, především letáků, prospektů, tiskovin, příprava elektronických pozvánek, prezentace uživatelů na stránkách world wide web v počítačové síti internet, zprostředkovatelská činnost v oblasti marketingu, reklamy a inzerce, marketingové studie, online inzerce; (36) finanční a peněžní služby; (39) doprava a doručování jídel (zboží), rozvoz jídel restauracemi.

(730) **Bittengl Petr**, Libušina 338, Rokycany, 33701, CZ

(210) **O-542377**

(220) 20.09.2017

(320) 20.09.2017

(511) 29, 30, 43

(540)

JAMIEHO SUPER RYCHLOVKY

(510) (29) maso, polévky a vývary, masové výtažky, maso a masné výrobky, nasolené maso, vařené maso, masové knedlíčky, masové paštiky, masové karbanátky, masové steaky, krutí maso, sušené maso, solené maso, hovězí maso, konzervované maso, uzené maso, smažené maso, zpracované maso, vepřové maso, čerstvé maso, telecí maso; (30) masové koláče (hotové), masové šťávy (omáčka), omáčky na opékané maso, špagety a masové knedlíčky, krekry s masovou příchutí, pečivo s masovou náplní, pečivo obsahující zeleninu a maso, ochucené polevy na maso, ryby, drůbež, pečivo obsahující zeleninu a drůbeží maso, masové omáčkové směsi ve formě granulí, plněné kynuté těsto s masovou náplní, kořenící směs na mleté maso sloppy joe (tradiční americký pokrm), cukr, přírodní sladidla, sladké polevy a náplně, potravinové výrobky z větších produktů spadající do této třídy, káva, čaj, kakao a jejich náhražky, led, zmrzlina, mražené jogurty a sorbety, pekárenské výrobky, cukrovinky, čokoláda a zákusky, polotovary a jednohubky na bázi pečiva, soli, chuťové přísady, ochucovadla a koření, zpracované obilí, škrob a produkty z nich vyrobené, pečící přípravky a droždí; (43) restaurace (služby), zajišťování hromadného stravování (catering), bufetové služby, bufety rychlého občerstvení, zajišťování stravování a nápojů pro hosty, služby týkající se odnosu jídla s sebou.

(730) **Tutter Miloslav Mgr. et Mgr.**, Závěská 1516/1b, Praha 10, Hostivař, 10200, CZ

(210) **O-542387**

(220) 20.09.2017

(320) 20.09.2017

(511) 7

(540)

**STREAMLINE ULTRASONIC
TECHNOLOGY**

(510) (7) stroje a strojní zařízení s mechanickým pohonem, příslušenství uvedených strojů, mechanické ruční nástroje, strojní součásti, nástroje poháněné elektrickým pohonem nebo jiným mechanickým pohonem v rámci této třídy, zpracovatelské stroje jako stroje balící, dávkovací, vážící.

(730) **VELTEKO s.r.o.**, K Borovičkám 1716, Vlašim, 25801, CZ

(740) Macek and Partners, Mgr. Jiří Macek, Sázavská 751/16, Praha 2, Vinohrady, 12000

(210) **O-542466**

(220) 22.09.2017

(320) 22.09.2017

(511) 36, 37, 42

(540)



(510) (36) makléřské služby v oblasti nemovitostí, služby v oblasti pronájmu nemovitostí, poskytování informací týkajících se nemovitostí, poskytování informací vztahujících se k trhu s nemovitostmi (nemovitosti), poskytování informací o nemovitostech, služby nemovitostní (realitní služby), nemovitostní (realitní) konzultační služby, služby v oblasti nemovitostí, oceňování a odhady nemovitostí, oceňování v oblasti nemovitostí, asistence při koupi nemovitostí, pronájem a nájem nemovitostí, pronájem nemovitostí všeho druhu, zprostředkování nájmu (pouze nemovitostí), poradenství týkající se nemovitostí, poradenství v oblasti nemovitostí, konzultace při koupi nemovitostí, plánování investic do nemovitostí, pronajímání kanceláří [nemovitosti], oceňování/odhady nemovitostí, hodnocení nemovitostí (oceňování), sjednávání pronájmu nemovitostí, zajišťování pronájmu nemovitostí, oceňování nemovitostí, odhady nemovitostí, služby spojené s nabyváním nemovitostí, odhad nemovitostí a jejich oceňování, oceňování a odhadování cen nemovitostí, odhad nemovitostí a jejich hodnocení, poradenské služby týkající se nemovitostí, poradenství v oblasti majetku (nemovitostí), konzultační služby týkající se nemovitostí, sjednávání smluv pro pronájem obchodních nemovitostí, poradenské služby v oblasti vlastnictví nemovitostí, poradenské služby v oblasti oceňování nemovitostí, poskytování informací vztahujících se k nemovitostem, konzultační služby vztahující se k nemovitostem, konzultační služby o investicích v oblasti nemovitostí, služby týkající se odstoupení od pronájmu nemovitostí, služby realitní kanceláře v oblasti rezidenčních nemovitostí, služby realitních kanceláří v oblasti komerčních nemovitostí, poskytování informací vztahujících se k oceňování nemovitostí, poskytování informací týkajících se trhu s nemovitostmi, služby týkající se průzkumu v oblasti získávání nemovitostí, sjednávání nájemních smluv a smluv o pronájmu nemovitostí, poskytování informací v oblasti trhu s nemovitostmi (realitami), realitní služby vztahující se ke správě investic do nemovitostí, poskytování realitních informací vztahujících se k nemovitostem a pozemkům; (37) inženýrské práce (stavebnictví), stavebnictví, konzultace ve stavebnictví, stavebnictví, poradenství v oboru stavebnictví, developerské služby (stavebnictví), služby v oblasti stavebnictví spadající do této třídy, poradenské služby ve stavebnictví, informace v oblasti stavebnictví, informace týkající se stavebnictví, stavebnictví a opravy budov, stavebnictví a demolice staveb, poradenství vztahující se ke stavebnictví, poskytování informací v oblasti stavebnictví, poradenství v oblasti stavebního inženýrství (stavebnictví), konzultace v oblasti

stavebnictví a stavebnictví, konzultace týkající se stavebnictví a stavebnictví, poskytování informací vztahujících se ke stavebnictví, poradenské služby vztahující se ke stavebnictví; (42) návrhářské služby v oblasti stavebnictví, návrhy vztahující se ke stavebnictví, technické projektové studie v oblasti stavebnictví, technické poradenské služby vztahující se ke stavebnictví.

(591) Barevná

(730) **Ráčková Ivana DiS.**, Husova 2380, Žatec, 43801, CZ

Ráček Václav Ing., Ph.D., Husova 2380, Žatec, 43801, CZ

(740) DiS. Ivana Ráčková, Husova 2380, Žatec, 43801

(210) **O-543113**

(220) 19.10.2017

(320) 19.10.2017

(511) 35, 39, 43

(540)



(510) (35) zprostředkovatelská činnost v oblasti obchodu s následujícími výrobky: DVD a jinými záznamovými digitálními médii, tiskárenskými výrobky, fotografiemi, zavazadly a taškami, deštníky a slunečníky, oděvy a pokrývkami hlavy, marketing; (39) provozování cestovní kanceláře v rámci této třídy, poradenská a konzultační činnost v cestovním ruchu, doprava, zprostředkování a průvodcovská činnost v cestovním ruchu, obstarávání a prodej letenek, činnost touroperátora; (43) služby cestovní kanceláře spojené s ubytováním a opatřováním stravování.

(730) **Travel America s.r.o.**, Neumannova 1453/20, Praha 5, Zbraslav, 15600, CZ

(210) **O-543318**

(220) 27.10.2017

(320) 27.10.2017

(511) 35, 41, 44, 45

(540)

respektrum

(510) (35) poradenství v oblasti zaměstnání a pracovního uplatnění, poradenství a konzultační služby v oblasti zaměstnanosti; (41) poradenství při výběru povolání, koučování, životní koučink (školení), personální koučink (školení); (44) služby v oboru psychologie práce, individuální a skupinové psychologické služby, poradenství týkající se integrální psychologie, poskytování informací v oboru psychologie, hodnocení osobnosti (služby v oblasti duševního zdraví), testy osobnosti (služby v oblasti duševního zdraví), služby péče o duševní zdraví; (45) služby v oblasti manželského poradenství.

(730) **Gajdušková Klára Mgr., MA**, Přístavní 42, Praha 7, 17000, CZ

(210) **O-543459**
(220) 02.11.2017
(320) 02.11.2017
(511) 11, 19, 35
(540)

HEIN

(510) (11) kachlová kamna; (19) keramické kachle a tvarovky; (35) prodej a/nebo online prodej keramických kachlí a tvarovek, prodej a/nebo online prodej kachlových kamen a krbů.

(730) **Hein & spol. - keramické závody, spol. s r.o.**, Tošovice 1, Odry, 74235, CZ

(740) Pavel Reichel a kol., Ing. Pavel Reichel, Lopatecká 14, Praha 4, 14700

(210) **O-543460**
(220) 02.11.2017
(320) 02.11.2017
(511) 11, 19, 35
(540)

HEIN

(510) (11) kachlová kamna; (19) keramické kachle a tvarovky; (35) prodej a/nebo on-line prodej keramických kachlí a tvarovek, prodej a/nebo on-line prodej kachlových kamen a krbů.

(730) **Hein & spol. - keramické závody, spol. s r.o.**, Tošovice 1, Odry, 74235, CZ

(740) Pavel Reichel a kol., Ing. Pavel Reichel, Lopatecká 14, Praha 4, 14700

(210) **O-543618**
(220) 08.11.2017
(320) 08.11.2017
(511) 35, 41, 43
(540)



(510) (35) nákup a prodej doplňků stravy, sportovních pomůcek a náčiní, reklamní činnost, pronájem reklamních ploch; (41) sportovní, vzdělávací a kulturní činnost; (43) pohostinská činnost.

(730) **Kročil Antonín**, Ejpovická 127, Kyšice, 33001, CZ

(740) LANGROVA, s.r.o., Skřetova 1011/48, Plzeň, Jižní Předměstí, 30100

(210) **O-544316**
(220) 08.12.2017
(320) 08.12.2017
(511) 35, 40, 42
(540)

triko4u.cz

(510) (35) distribuce vzorků, propagace, inzertní a reklamní činnost, inzertní on-line, předvádění výrobků, propagace zboží a služeb prostřednictvím distribuce kuponů, obchodní management, internetový obchod, internetový prodej a prodej následujících výrobků: trička, mikiny, tílka, kalhoty, sportovní oblečení, dresy, sportovní textil; (40) zakázkový potisk látek dekorativními vzory, potiskování textilií, potisk triček; (42) správa webových stránek, tvorba a údržba webových stránek.

(730) **Hovorka Tomáš**, Pikrtova 3, Praha 4, 14000, CZ

(210) **O-544409**
(220) 12.12.2017
(320) 12.12.2017
(511) 9, 16, 18, 25, 28, 32, 35, 38, 41, 42, 45
(540)

VZORNÉ PRÁVO.CZ

(510) (9) bezpečnostní, zabezpečovací, ochranná a signalizační zařízení, informační technologie a audiovizuální, multimediální a fotografické přístroje, zařízení v oblasti informačních technologií a audiovizuální zařízení, vědecké výzkumné a laboratorní přístroje, přístroje pro vyučování a simulátory, nahraný obsah (počítačové programy, data a informace), přístroje, nástroje a kabely pro oblast elektřiny, vědecké a laboratorní přístroje na úpravu elektrickým proudem, počítačový software, audiovizuální a fotografické přístroje, elektronický papír (zobrazovací přístroje), zobrazovací přístroje, televizory a filmové přístroje a video přístroje, databáze (elektronické), elektronické databáze, databáze, počítačové databáze, přístroje na uchování dat, adresáře (elektrické nebo elektronické), elektronické časové rozvrhy, zařízení a vybavení pro počítačové sítě a pro datovou komunikaci; (16) papír a lepenka, jednorázové papírové výrobky, papírnické zboží a učební pomůcky, umělecké předměty a figuríny z papíru a lepenky a architektonické modely, pytle a balicí a obalové materiály a materiály pro skladování z papíru, lepenky nebo z plastů, lepidla na papír a domácí potřeby, pasty a jiná lepidla pro papírenství nebo domácnost, lepidla pro papírenství nebo domácnost, lepidla pro papírenství a domácnost; (18) kůže a imitace kůže, surové kůže a usně a výrobky z těchto materiálů, a to zavazadla, cestovní tašky, peněženky a ostatní tašky, klíčenky z kůže, nákupní tašky z kůže, kabelky vyrobené z kůže, zavazadla, všechno z kůže, tašky z imitace kůže, pouzdra z imitace kůže, kabelky vyrobené z imitací kůže, cestovní tašky z imitace kůže, diplomatické kufříky vyrobené z imitace kůže, pouzdra na klíče z imitací kůže, pouzdra na klíče z kůže a usně, pouzdra na kreditní karty vyrobená z imitace kůže; (25) pokrývky hlavy, oděvy, obuv, členky (oděvy), členky na uši (oděvy), clony proti slunci (oděvy), klobouky na společenské akce (oděvy); (28) hračky, hry a žertovné předměty, sportovní potřeby a vybavení; (32) nealkoholické nápoje, odalkoholizované nápoje, pivo a pivovarnické výrobky, přípravky k zhotovování nápojů, přípravky na výrobu nápojů; (35) obchodní služby a informace pro spotřebitele, administrativní (obchodní) udělování licencí ke zboží a službám druhých, administrativní prodeje, administrativní služby související s odkazováním klientů na právníky, administrativní služby související s doporučováním pacientů k vyšetření, administrativní služby v oblasti příjmu prodejních objednávek, administrativní služby v oblasti zpracování reklamaci v záruční době, administrativní služby v oblasti zubního zdravotního pojištění, administrativní služby v oblasti akciových plánů pro zaměstnance, administrativní zpracování nákupních objednávek, administrativní zpracování počítačových nákupních objednávek, administrativní zpracování nákupních objednávek zadaných telefonicky nebo přes počítač, administrativní zpracování reklamaci v záruční době, administrativní zpracování a organizování zásilkových služeb, administrativní zpracování objednávek, administrativní zpracování nákupních objednávek v rámci služeb poskytovaných zásilkovými společnostmi, reklamní, marketingové a propagační služby, pomoc v obchodní a podnikatelské činnosti, management a administrativní služby, administrativní zpracování dat, databáze počítačové (řízení -), počítačové databáze (sbírání informací do -), databáze počítačové (správa -), počítačové databáze (kompilování informací do -), poskytování komerčních informací prostřednictvím počítačové databáze, obchodní informační služby dodávané online z počítačové databáze nebo z internetu, obchodní analýzy, průzkum a informační služby, průzkum trhu – vše shora uvedené v rámci třídy 35; (38) telekomunikační služby, spoje (komunikace), služby telekomunikačních sítí, síťové telekomunikační služby, počítačová komunikace a přístup k internetu, poskytování přístupu

k obsahu, webovým stránkám a portálům, pronájem času přístupu do počítačové databáze, pronájem přístupového času do počítačové databáze; (41) výchova, vzdělávání, zábava a sportovní činnost, překladatelské a tlumočnické služby, služby v oblasti vzdělávání, zábavy a sportu, vydavatelská činnost a zpravodajství, zábavní služby poskytované on-line z počítačové databáze nebo z internetu, vydávání elektronických novin dostupných prostřednictvím globální počítačové sítě, vydávání redakčních poznámek na stránkách dostupných prostřednictvím globální počítačové sítě, poskytování publikací z celosvětové počítačové sítě nebo internetu s možností prohlížení, poskytování elektronických publikací z globální počítačové sítě nebo internetu, bez možnosti stažení, služby knihoven, služby audiovizuálních ukázkových prezentací pro vzdělávací účely, příprava a pořádání vzdělávacích akcí, poskytování on-line informací o audio a vizuálních médiích, organizování webinářů; (42) služby v oblasti informačních technologií, vědecké a technologické služby, služby testování, služby ověřování a služby kontroly kvality, počítačové služby, návrhářství, navrhování a vývoj softwaru pro elektronické databáze, vývoj softwaru počítačové databáze, navrhování softwaru počítačové databáze, navrhování a vývoj programů počítačové databáze, konzultační služby v oblasti navrhování a vývoje programů počítačové databáze, programování počítačového softwaru pro elektronické slovníky a databáze pro jazykový překlad, webhostingové služby a software jako služba a pronájem softwaru, pronájem počítačového softwaru na čtení databáze cenových kotací, poskytování on-line informací v oblasti technologického výzkumu z počítačové databáze nebo internetu, poskytování informací a výsledků v oblasti vědeckého výzkumu prostřednictvím internetové databáze s možností vyhledávání, navrhování elektronického formátu cd-rom pro počítačové databáze, konzultační, poradenské a informační služby v oblasti informačních technologií, aktualizace webových stránek pro třetí osoby, navrhování a vývoj systémů pro ukládání dat, navrhování a vývoj systémů pro zpracování dat, navrhování a vývoj systémů pro zobrazování dat, navrhování a vývoj systémů pro zadávání dat, navrhování počítačových strojů a počítačového softwaru pro obchodní analýzy a reporting, on-line počítačové služby, pronájem počítačového hardwaru a počítačového vybavení, pronájem počítačového hardwaru a softwaru, pronájem hardwaru a softwaru, pronájem a údržba počítačového softwaru, příprava počítačových programů na zpracování dat, poskytování informací o navrhování a vývoji počítačového softwaru, systémů a sítí, poradenství v oboru ochrany dat, poradenství v oblasti internetového zabezpečení, pronájem počítačů a aktualizace počítačového softwaru, pronájem počítačů a počítačového softwaru, pronájem počítačů a softwaru, řešení problémů počítačového hardwaru a softwaru, služby počítačových sítí, služby migrace dat, služby v oblasti managementu počítačových projektů, služby v oblasti konfigurace počítačových sítí, služby zabezpečení, ochrany a obnovy v oblasti informačních technologií, správa práv uživatelů v počítačových sítích, správa projektů v oblasti informačních

technologií, správa serverů, správa serverů pro elektronickou poštu, správa vzdáleného serveru, vývoj počítačových systémů, vývoj počítačových sítí, vývoj přístrojů pro zpracování údajů, systémové analýzy (počítačové); (45) právní služby, služby právní pomoci, služby právního zástupce, služby právních asistentů, právnícké (komerční služby), právní služby pro firmy, advokátní a právní služby, právní služby pro bono, právní zprostředkovatelské (mediační) služby, výzkumné služby v oboru právních informací, služby převodu vlastnických práv majetku (právní služby), registrace doménových jmen (právní služby), názvy domén (registrace) právní služby, licencování počítačového softwaru (právní služby), licencování autorských práv (právní služby), monitorování ochranných známek (právní služby), služby v oblasti mimosoudního řešení sporů (právní služby), služby v oblasti právního poradenství, udělování licencí k databázím (právní služby), licenční služby vztahující se k výrobě zboží (právní služby), počítačový software (poskytování licencí) právní služby, právní služby týkající se závětí, právní služby v oblasti nabývání duševního vlastnictví, udělování licencí k počítačovému softwaru (právní služby), poskytování licencí na počítačový software (právní služby), právní služby týkající se registrace ochranných známek, udělování licencí k ochranným známkám (právní služby), udělování licencí na franšízové koncepty (právní služby), udělování licencí k výzkumu a vývoji (právní služby), licenční služby vztahující se k právům na veřejné předvádění (právní služby), informační služby vztahující se k právním záležitostem, právní služby poskytované v souvislosti se soudními řízeními, právní služby týkající se zakládání a registrací společností, poradenské služby týkající se spotřebitelských práv (právní poradenství), právní služby v oblasti práv k duševnímu vlastnictví, právní služby související s právy týkajícími se timesharingu, udělování licencí (právní služby) v rámci vydávání softwaru, udělování licencí k rozhlasovým a televizním programům (právní služby), právní služby týkající se udělování licencí k autorským právům, právní služby vztahující se k využívání práv duševního vlastnictví, udělování licencí k duševnímu vlastnictví v oblasti ochranných známek (právní služby), služby v oblasti dozoru nad ochrannými známkami pro účely právního poradenství, poskytování licencí k právům duševního vlastnictví a autorským právům (právní služby), využívání práv duševního vlastnictví a autorských práv udělováním licencí (právní služby), služby právního a soudního výzkumu v oblasti duševního vlastnictví, právní služby související se sjednáváním smluv pro třetí strany, informační a poradenské služby vztahující se k právním záležitostem.

- (730) **PRK Partners s.r.o. advokátní kancelář**, Jáchymova 26/2, Praha 1, Staré Město, 11000, CZ
Wolters Kluwer ČR, a.s., U nákladového nádraží 3146/6, Praha 3, Strašnice, 13000, CZ

Zamítnuté a částečně zamítnuté přihlášky ochranných známek po zveřejnění

Zjistí-li Úřad v průběhu řízení o námitkách, že přihlašovaná ochranná známka nesplňuje podmínky pro zápis, přihlášku zamítne. Zjistí-li, že přihlašovaná ochranná známka nesplňuje podmínky pro zápis jen pro některé výrobky nebo služby, přihlášku zamítne v rozsahu výrobků nebo služeb, pro které přihláška nesplňuje podmínky zápisu. S ohledem na tuto skutečnost, obsahuje tato kapitola údaje o rozhodnutích o zamítnutí přihlášky ochranné známky v celém nebo částečném rozsahu na základě ustanovení § 26 zákona č. 441/2003 Sb.

Údaje o výsledku rozhodnutí (zamítnutí přihlášky, částečné zamítnutí přihlášky) jsou uvedeny jako datum právní moci rozhodnutí/výsledek rozhodnutí.

(210) **O-529650**
(540)

(210) **O-530481**
(540)

Generate



15.12.2017/NABYTÍ P.M. - ZAMÍTNUTÍ PŘIHLÁŠKY PO
ZVEŘEJNĚNÍ

19.12.2017/NABYTÍ P.M. - ZAMÍTNUTÍ PŘIHLÁŠKY PO
ZVEŘEJNĚNÍ

Zamítnuté námítky týkající se ochranných známek

V průběhu řízení o námítkách může být Úřadem zjištěno, že přihlašovaná ochranná známka, která byla zveřejněna ve Věstníku, nezasahuje do zákonem chráněných starších práv třetích osob, tzv. namítajících, uvedených v ustanovení § 7 zákona č. 441/2003 Sb., a proto Úřad námítky zamítne. Údaje o rozhodnutích o zamítnutí námítek na základě ustanovení § 26 zákona č. 441/2003 Sb. jsou obsaženy v této kapitole.

(210) **O-524965**
(540)

(210) **O-527138**
(540)

KALORMAX



12.12.2017/ NABYTÍ P.M. – ZAMÍTNUTÍ NÁMITEK

16.12.2017/ NABYTÍ P.M. – ZAMÍTNUTÍ NÁMITEK

Zápis ochranných známek bez změny ve vztahu ke zveřejněným přihláškám

- (111) **364076**
(220) 10.04.2015
(320) 10.04.2015
(442) 13.09.2017
(451) 20.12.2017
(730) **Auto Štěpánek, a.s.**, Dolnoměcholupská 214, Praha 10, 10200, CZ
(740) MIRA - patentová a známková kancelář, Blanka Fišerová, V Kapslovně 11/2770, Praha 3, 13000
(210) O-521499
(510) (12) veškeré jejich části, příslušenství, vybavení a náhradní díly motorových vozidel, hnací ústrojí včetně motorů pro pozemní vozidla, kola, pneumatiky pozemních vozidel, prostředky pro ochranu dopravních prostředků zejména bezpečnostní a zabezpečovací zařízení a proti odcizení, vše spadající do třídy 12; (35) obchodní činnost s motorovými vozidly novými, použitými a s jejich částmi a příslušenstvím, autobazar, obchodní činnost (služby, poradenství v oblasti dopravních prostředků a jejich příslušenství), pomoc při řízení obchodní činnosti, obchodní a podnikatelské informace, kanceláře dovozní a vývozní, marketing a marketingové studie, obchodní management, obchodní nebo podnikatelský průzkum, vydávání náborových textů, obchodní administrativa, vyhledávání informací v počítačových souborech, dodavatelské služby pro třetí osoby v oblasti obchodu s polyuretanovými lepidly, s tmely na pneumatiky, s brusnými a s leštícími přípravky, s brusnými, s čistícími a vonnými prostředky pro vozidla, s mazadly, s průmyslovými tuky, s palivy a kapalinami, s kovovými kabely elektrickými, s mechanicky ovládanými ručními nástroji a nářadím, s ručním nářadím a nástroji pro zpracování materiálů pro opravy a údržbu, s audiovizuálními přístroji a zařízeními, s elektrickými akumulátory pro vozidla, s navigačními přístroji (GPS), s hasičskými přístroji a s výstražnými světly pro vozidla, s klimatizačními a osvětlovacími zařízeními, s pneumatikami, s příslušenstvím vozidel, s tiskovinami, s uživatelskými tištěnými příručkami a publikacemi, s papírenskými výrobky, s mapami, s tiskovinami, se zákony a vyhláškami v oblasti vozidel, s tištěnými publikacemi, vše výše uvedené pro motorová vozidla a jejich provoz, s výrobky rychlého občerstvení, s cukrovinkami, s čokoládou a čokoládovými výrobky, s minerálními vodami, s energetickými a nealkoholickými nápoji, s kávou a s čokoládou, provoz komerční infolinky ve všech uvedených oblastech služeb zařazených ve třídách 35, 36, 39, 42; (36) finanční a leasingové služby, garanční služby, úvěrové služby v oblasti motorových vozidel, finanční služby související s celním řízením, se skladováním zboží a nákladů a s dopravními službami, investiční služby; (37) veškeré služby autoservisu, garanční, servisní a opravárenské služby v oblasti osobních automobilů, instalace automobilového příslušenství, klempířství a související opravy karoserií, lakování a renovace vozidel, instalační a montážní služby, ošetřování vozidel antikoročním nátěrem, údržba, čištění a desinfekce klimatizačních zařízení vozidel, veškeré služby pneuservisu zejména výměny a vyvažování pneumatik, služby v oblasti geometrie nápravy osobních automobilů a jejich kalibrace, čištění a mytí automobilů, čištění čalounění automobilů, servis tankování a doplňování automobilových paliv a maziv; (39) , lokalizace a monitorování vozidel, pronájem vozidel odtahová služba, veškeré skladovací služby, služby v oblasti půjčovny osobních automobilů, služby pronájmu dopravních prostředků a příslušenství k dopravním vozidlům, non-stop služby v oblasti uskladňování vozidel a parkování, vyhledávání nákladních vozů pomocí počítače; (42) služby technické kontroly automobilů (zejména měření emisí, kontroly stavu oleje, služby v oblasti geometrie nápravy automobilů a její kalibrace), správa a aktualizace webových stránek www.auto-stepanek.cz, umístění webových prezentací, služby v oblasti kódování a dekodování zabezpečovacích systémů (tvorba software), počítačové programování zejména pro použití v oblasti osobních automobilů, technických kontrol, provozu autoservisu, dopravy a skladování; (43) hostinská činnost, služby zajišťující stravování, nápoje a dočasné ubytování.
- (511) 12, 35, 36, 37, 39, 42, 43
(540)
- Auto Štěpánek, a.s.**
-
- (111) **364077**
(220) 15.05.2015
(320) 15.05.2015
(442) 13.09.2017
(451) 20.12.2017
- (730) **Česká asociace adventure outdoor extreme sport z.s.**, Příčná 2828/10, Opava, Předměstí, 74601, CZ
(740) HM PARTNERS s.r.o., Ing. Zdeněk Michálek, Štefánikova 1163/12, Kopřivnice, 74221
(210) O-522342
(510) (16) psací potřeby, papírové, lepenkové a plastické obaly, zeměpisné mapy, silniční mapy, pouzdra na pasy, seznamy adres, tištěné jmenovky, časové rozvrhy, tištěné jízdní řády, denní kalendáře, papírové ubrusky, kartografická díla, etikety na lahve, papírové a plastové obálky, sáčky, tašky a pytle (z papíru nebo z umělých hmot, vše v rámci této třídy), krabice a krabičky, papírové visačky, papírové a plastové obaly a krabice na lahve, balicí papír a plastové fólie na balení, lepicí pásky papírové, lepicí pásky plastové pro kancelářské a balicí účely, papírové utěrky, ubrusky a ubrusy, banketní sukně papírové, diáře, papírový odpad; (21) výrobky ze skla, keramiky a porcelánu spadající do třídy 21, jídelní a nápojové soupravy, sklenice a skleničky, džbány a džbánky, půllitry, poháry, pohárky a číše, korbele, lahve, nápojové sklo, skleněné a keramické nádoby a nádobí, tepelně izolační nádoby (termosky), termosky na nápoje, termosky na jídlo, desky na jídelní a nápojové listky, stolní chladicí nádoby náležející do třídy 21, stolní nádoby na led, ohřívačky na pivo, otvíráky na pivo, otvíráky na jiné nápoje, vázy nádobí a náčiní pro domácnost nebo kuchyně (nikoliv z drahých kovů, ani postříbřených nebo pozlacených kovů), vše v rámci této třídy, koše na odpadky, smetníky, pohárky z papíru a z umělých hmot, papírové tácky, utěrky na čištění, distributory toaletního papíru, kelímky papírové, papírové a plastové tácky a podložky na stolování, papírové a plastové podložky pod sklenice; (25) sportovní oděvy a doplňky, sportovní a rekreační oblečení, zejména kalhoty, košile, svetry, bundy, dresy a jejich doplňky, sportovní prádlo, termoprádlo, plavky, rukavice, čepice, čelenky, šály, ponča, ponožky, návleky, sportovní a rekreační obuv, oděvy, obuv a kloboučnické zboží, trička, včetně reklamních, cvičební obuv a sportovní obuv, tílka a nátělníky, trička, mikiny, kšiltovky, čepice, kšilty a čelenky, kravaty, číšnícké zástěry a vesty, uniformy, košile, saka, kalhoty, krátké kalhoty, sukně, noční úbory, zimníky, koupací pláště, sportovní oblečení, oblečení do deště, plážové oblečení, horolezecké a lezecké oděvy, suvenýry, vše v rámci této třídy; (29) potraviny a potravinářské výrobky živočišného původu, jakož i ovoce a zelenina a jiné zahradní či obdobné jedlé výrobky připravené pro konzumaci, vše v rámci této třídy, mléko a mléčné výrobky, včetně mléčných nápojů, maso, masové a uzeninové výrobky, též paštky a kaviár, spadající do této třídy, ryby, drůbež, měkkýši, koryši, zvěřina, konzervované potraviny na bázi výrobků ve třídě 29, hotová jídla na bázi masa, ryb, drůbeže, zvěřiny a upravené zeleniny, hotové polévky, saláty, mléko a mléčné výrobky, vejce, jejich výtažky, náhražky a výrobky z nich, jedlé oleje a tuky, zelenina zmrazená, sušená a vařená, ovoce, zmrazené, sušené, vařené a kandované, ovocná dřev, marmelády, hrozinky, dárkové potravinové balíky se směsí potravinových produktů spadajících do této třídy, plnicí masy do pečiva na bázi tvarohu, upraveného máku, upravených ořechů, džemu, upraveného masa, ryb, zvěřiny, zeleniny a sýrů; (32) piva různých druhů a stupňovitostí, světlá i tmavá, sudová i lahvová, piva výčepní, sladová, ležáky a piva příchucovaná, piva speciální, jako piva bylinná a bylinková, zázvorová, ovocná, piva nízkenergetická a s nízkým obsahem alkoholu, piva nealkoholická, dietetická piva a nápoje (vyjma určených k léčebným účelům), sladina a sladové nápoje míchané a lihuprosté, šumivé nápoje na bázi piva s nízkým obsahem alkoholu nebo nealkoholická s obsahem ovocných anebo zeleninových šťáv, výtažků a výluhů, případně bylin, nápoje kvašené nealkoholické, nealkoholické nápoje, zejména limonády, šumivé a jiné nealkoholické nápoje, též z ovocných šťáv a přípravky na jejich výrobu, též s ovocnou šťávou, minerální vody a přípravky na její výrobu, přírodní nebo umělé, zejména trestí, tablety a prášky, nealkoholické nápoje obsahující kyselinu uhličitou, ovocné a zeleninové šťávy a nápoje, proteinové, vitamínové, multivitaminové, energetické, iontové, izotonické, též obohacené adaptogeny a výživové nápoje, nápoje obohacené vitamíny a/nebo minerály, vše nikoliv pro léčebné účely, šerbetky, sodovky a stolové vody, dietní, iontové a energetické nápoje, pivo, lehká piva a ležáky, též v netekuté formě, nealkoholické aperitivy, přípravky nebo příchutě na výrobu nápojů, zejména koncentráty a sirupy, ovocné nebo zeleninové šťávy a nápoje z ovocných šťáv, džusy a mošty, nealkoholické nápoje obohacené vitamíny nebo minerály, dietní nápoje, tablety a prášky na přípravu šumivých nealkoholických nápojů, nealkoholické nápoje s příchutí ovoce nebo zeleniny, pramenité vody, stolní vody perlivé i neperlivé, míchané nápoje nealkoholické, nápoje z rajčatové šťávy, aperitivy nealkoholické; (33) alkoholické nápoje (s výjimkou piva), lihoviny včetně nápojů míchaných a mixovaných, likéry a

vína (vyjma určených pro lékařské účely), destiláty vinné, ovocné, bylinné a zeleninové včetně macerátů a výluhů, destiláty ušlechtilé a řezané, vína stolní, jakostní, odrůdová včetně přívlastkových a ledových, vína šumivá a perlivá, vína likérová a aromatizovaná, alkoholické mošty, alkoholické aperitivy a koktejly, koncentráty k přípravě alkoholických nápojů a esence do lihovin, alkoholické nápoje zahrnuté ve třídě 33; (35) marketing, propagace a reklama v oblasti kulturních a společenských akcí, obchodní nebo podnikatelské informace, pomoc, poradenství a poskytování konzultací v obchodní činnosti, vytváření obchodních a obchodně-informačních sítí, organizování komerčních a reklamních výstav, shromažďování různého zboží pro třetí osoby (kromě jejich přepravy), v rozsahu zboží tříd 1 až 34, za účelem umožnění spotřebitelům, aby si tyto výrobky mohli pohodlně prohlížet a nakupovat, rozšiřování vzorků zboží, obchodní pomoc v oblasti gastronomie, restauračních činností a služeb s tím souvisejících, vše v rámci této třídy, export a import; (39) provoz lanových drah, horských drah a lyžařských vleků, včetně vodních, doprava, zejména silniční, skladování, balení, doprava a distribuce zboží, zejména piva, nealkoholických a alkoholických nápojů a potravin, doručovací služby, poštovní služby, služby kurýrů a doručování pošty, zabezpečování a zprostředkování skladování a balení, provoz skladů, pronájem skladovacích kontejnerů a nádob, zprostředkování dopravy a přepravy zboží, parkování automobilů, pronájem a půjčovna dopravních prostředků vše v rámci této třídy, průvodcovské služby pro turisty; (40) pivovarnictví a sladovnictví, příprava surovin pro výrobu piva, výroba a zpracování sladu, výroba, vaření piva různých druhů a stupňovitostí, zpracování chmele, ječmene, výroba sladových nápojů, fermentace, výroba nealkoholických a alkoholických nápojů, výroba přípravků alkoholických a nealkoholických nápojů; (41) činnosti společenského a kulturního charakteru, organizování klubové činnosti, organizace diskoték, kulturních a společenských aktivit, plánování a organizování večírků a různých setkání, vše v rámci této třídy, pořádání soutěží krásy, zprostředkování služeb sloužících k zábavě a pobavení spadajících do této třídy, provozování zařízení sloužících k zábavě, zejména provozování výherních hracích přístrojů a to i s hraním o peníze, informace o možnostech zábavy, zprostředkování provozu nočních klubů, zprostředkování provozu her on-line z počítačové sítě, zprostředkování demonstrace a výuky pravidel her pro pobavení, též hazardních her kasina, pronájem her, výchova, vzdělávání, zábava, kulturní aktivity, poskytování školení a kurzů, kulturní a zábavní činnost, zejména organizování, pořádání a vyhodnocování vzdělávacích a zábavních her a soutěží; (43) zajištění stravování a nápojů a dočasné ubytování při kulturních a společenských akcích, služby, zajišťující dočasné ubytování, stravování a pitný režim, provozování hostinských činností, restaurací, barů, snack barů, кафетерии, motorestů, hostinců, hospůdek, pivnic, služby rychlého občerstvení, catering (hromadné dodávání hotových jídel, nápojů do restaurací, jídelen, zajištění stravování při společenských akcích) a služby spojené s nákupem a obstaráváním potravin spadajících do této třídy, nápojů a občerstvení, příprava jídel, společné stravování, podávání jídel a nápojů, příprava jídel a nápojů ke spotřebě, poskytování a obstarávání jídla a nápojů, provoz automatů pro občerstvení, zásobování, služby gastronomie, poskytování gastronomických služeb, zprostředkovatelská činnost v oblasti gastronomie v rámci služeb restaurací a pivnic, příprava a zhotovování jídel a výrobků teplé a studené kuchyně, pořádání hostin, provozování pizzerie, bufetu, samoobslužné restaurace, kavárny, zásobovací služby a rozvoz jídla, zajištění stravování při společenských akcích, pronajímání společenských a jednacích místností a salonků, ubytovací služby, hotelové služby, služby zajišťující pronájem jednacích místností, provoz kempů, rezervace pobytů, půjčování restauračního zařízení, zásobování restaurací a provozoven potravinářskými výrobky a nápoji, poradenství v oboru gastronomie v rámci této třídy, pronájem velkých stanů, pronájem přenosných budov; (44) zajištění lékařských služeb a péče o hygienu při kulturních a společenských akcích; (45) zajištění právních, bezpečnostních a osobních služeb (v rámci této třídy) při kulturních a společenských akcích.

(511) 16, 21, 25, 29, 32, 33, 35, 39, 40, 41, 43, 44, 45

(540) **MISTROVSTVÍ ČR V EXTRÉMNÍM
HORSKÉM MARATONU**

(111) **364078**

(220) 01.07.2015

(320) 01.07.2015

(442) 13.09.2017

(515) 20.12.2017

(730) **Česká asociace adventure outdoor extreme sport z.s.**, Příčná 2828/10, Opava, Předměstí, 74601, CZ

(740) HM PARTNERS s.r.o., Ing. Zdeněk Michálek, Štefánikova 1163/12, Kopřivnice, 74221

(210) O-523557

(510) (16) psací potřeby, papírové, lepenkové a plastické obaly, lepenka a výrobky z těchto materiálů, výrobky z papíru a lepenky, zeměpisné mapy, silniční mapy, pouzdra na pasy, seznamy adres, tištěné jmenovky, časové rozvrhy, tištěné jízdní řády, denní kalendáře, papírové ubrusky, kartografická díla, etikety na lahve, papírové a plastové obálky, sáčky, tašky a pytle (z papíru nebo z umělých hmot, vše v rámci této třídy), krabice a krabičky, papírové visačky, papírové a plastové obaly a krabice na lahve, balicí papír a plastové fólie na balení, lepicí pásy papírové, lepicí pásy plastové pro kancelářské a balicí účely, papírové utěrky, ubrusky a ubrusy, banketní sukně papírové, diáře, papírový odpad; (21) výrobky ze skla, keramiky a porcelánu spadající do třídy 21, jídelní a nápojové soupravy, sklenice a skleničky, džbány a džbánky, půllitry, poháry, pohárky a číše, korbele, lahve, nápojové sklo, skleněná a keramická nádoby a nádobí, tepelné izolační nádoby (termosky), termosky na nápoje, termosky na jídlo, desky na jídelní a nápojové listky, stolní chladicí nádoby náležející do třídy 21, stolní nádoby na led, ohříváky na pivo, otvíráky na pivo, otvíráky na jiné nápoje, vázy nádobí a náčiní pro domácnost nebo kuchyně (nikoliv z drahých kovů, ani postříbřených nebo pozlacených kovů), vše v rámci této třídy, koše na odpadky, smetníky, pohárky z papíru a z umělých hmot, papírové tácky, utěrky na čištění, distributory toaletního papíru, kelímky papírové, papírové a plastové tácky a podložky na stolování, papírové a plastové podložky pod sklenice; (25) sportovní oděvy a doplňky, sportovní a rekreační oblečení, zejména kalhoty, košile, svetry, bundy, dresy a jejich doplňky, sportovní prádlo, termoprádlo, plavky, rukavice, čepice, čelenky, šály, ponča, ponožky, návleky, sportovní a rekreační obuv, oděvy, obuv a kloboučnické zboží, trička, včetně reklamních, cvičební obuv a sportovní obuv, tílka a nátělníky, trička, mikiny, kšiltovky, čepice, kšiltky a čelenky, kravaty, číšnícké zástěry a vesty, uniformy, košile, saka, kalhoty, krátké kalhoty, sukně, noční úbory, zimminky, koupací pláště, sportovní oblečení, oblečení do deště, plážové oblečení, horolezecké a lezecké oděvy, suvenýry, vše v rámci této třídy; (29) potraviny a potravinářské výrobky živočišného původu, jakož i ovoce a zelenina a jiné zahradní či obdobné jedlé výrobky připravené pro konzumaci, vše v rámci této třídy, mléko a mléčné výrobky, včetně mléčných nápojů, maso, masové a uzeninové výrobky, též paštiky a kaviár, spadající do této třídy, ryby, drůbež, měkkýši, korýši, zvěřina, konzervované potraviny na bázi výrobků ve třídě 29, hotová jídla na bázi masa, ryb, drůbeže, zvěřiny a upravené zeleniny, hotové polévky, saláty/mléko a mléčné výrobky, vejce, jejich výtažky, náhražky a výrobky z nich, jedlé oleje a tuky, zelenina zmrazená, sušená a vařená, ovoce, zmrazené, sušené, vařené a kandované, ovocná dřev, marmelády, hrozinky, dárkové potravinové balíčky se směsí potravinových produktů spadajících do této třídy, plnicí masy do pečiva na bázi tvarohu, upraveného máku, upravených ořechů, džemu, upraveného masa, ryb, zvěřiny, zeleniny a sýrů; (32) piva různých druhů a stupňovitostí, světlá i tmavá, sudová i lahvová, piva výčepní, sladová, ležáky a piva příchucovaná, piva speciální, piva piva bylinná a bylinková, závorová, ovocná, piva nízkoeenergetická a s nízkým obsahem alkoholu, piva nealkoholická, dietetická piva a nápoje (vyjma určených k léčebným účelům), sladina a sladové nápoje míchané a lihuprosté, šumivé nápoje na bázi piva s nízkým obsahem alkoholu nebo nealkoholická s obsahem ovocných nebo zeleninových šťáv, výtažků a výluhů, případně bylin, nápoje kvašené nealkoholické, nealkoholické nápoje, zejména limonády, šumivé a jiné nealkoholické nápoje, též z ovocných šťáv a přípravky na jejich výrobu, též s ovocnou šťávou, minerální vody a přípravky na její výrobu, přírodní nebo umělé, zejména trestí, tablety a prášky, nealkoholické nápoje obsahující kyselinu uhličitou, ovocné a zeleninové šťávy a nápoje, proteinové, vitamínové, multivitaminové, energetické, iontové, izotonické, též obohacené adaptogeny a výživové nápoje, nápoje obohacené vitamíny a/nebo minerály, vše nikoliv pro léčebné účely, šerbety, sodovky a stolové vody, dietní, iontové a energetické nápoje, pivo, lehká piva a ležáky, též v netekuté formě, nealkoholické aperitivy, přípravky nebo příchutě na výrobu nápojů, zejména koncentráty a sirupy, ovocné nebo zeleninové šťávy a nápoje z ovocných šťáv, džusy a mošty, nealkoholické nápoje obohacené vitamíny nebo minerály, dietní nápoje, tablety a prášky na přípravu šumivých nealkoholických nápojů, nealkoholické nápoje s příchutí ovoce nebo zeleniny, pramenité vody, stolní vody perlivé i neperlivé, míchané nápoje nealkoholické, nápoje z rajčatové šťávy, aperitivy nealkoholické; (33) alkoholické nápoje (s výjimkou pív), lihoviny včetně nápojů míchaných a mixovaných, likéry a vína (vyjma určených pro lékařské účely), destiláty vinné, ovocné, bylinné

a zeleninové včetně macerátů a výluhů, destiláty ušlechtilé a řezané, vína stolní, jakostní, odrůdová včetně přívlaskových a ledových, vína šumivá a perlivá, vína likérová a aromatizovaná, alkoholické mošty, alkoholické aperitivy a koktejly, koncentráty k přípravě alkoholických nápojů a esence do lihovin, alkoholické nápoje zahrnuté ve třídě 33; (35) marketing, propagace a reklama v oblasti kulturních a společenských akcí, maloobchodní a velkoobchodní služby s výrobky výše uvedenými ve třídách 16, 21, 25, 29, 32, 33, obchodní nebo podnikatelské informace, pomoc, poradenství a poskytování konzultací v obchodní činnosti, vytváření obchodních a obchodně-informačních sítí, zprostředkování interaktivního obchodu pomocí globálních komunikačních sítí (internet) s výrobky výše uvedenými ve třídách 16, 21, 25, 29, 32, 33, organizování komerčních a reklamních výstav, zprostředkování obchodních záležitostí s výrobky výše uvedenými ve třídách 16, 21, 25, 29, 32, 33, shromažďování různého zboží pro třetí osoby (kromě jejich přepravy), v rozsahu zboží tříd I až 34, za účelem umožnění spotřebitelům, aby si tyto výrobky mohli pohodlně prohlížet a nakupovat, rozšiřování vzorků zboží, obchodní pomoc v oblasti gastronomie, restauračních činností a služeb s tím souvisejících, vše v rámci této třídy, průvodcovské služby pro turisty; (39) provoz lanových drah, horských drah a lyžařských vleků, včetně vodních, doprava, zejména silniční, skladování, balení, doprava a distribuce zboží, zejména piva, nealkoholických a alkoholických nápojů a potravin, doručovací služby, poštovní služby, služby kurýrů a doručování pošty, zabezpečování a zprostředkování skladování a balení, provoz skladů, pronájem skladovacích kontejnerů a nádob, zprostředkování dopravy a přepravy zboží, parkování automobilů, pronájem a půjčovna dopravních prostředků vše v rámci této třídy, průvodcovské služby pro turisty; (40) pivovarnictví a sladovnictví, příprava surovin pro výrobu piva, výroba a zpracování sladu, výroba, vaření piva různých druhů a stupňovitostí, zpracování chmele, ječmene, výroba sladových nápojů, fermentace, výroba nealkoholických a alkoholických nápojů, výroba přípravků alkoholických a nealkoholických nápojů, odborné informace o zpracování materiálů; (41) činnosti společenského a kulturního charakteru, organizování klubové činnosti, organizace diskoték, kulturních a společenských aktivit, plánování a organizování večírků a různých setkání, vše v rámci této třídy, pořádání soutěží krásy, zprostředkování služeb sloužících k zábavě a pobavení spadajících do této třídy, provozování zařízení sloužících k zábavě, zejména provozování výherních hracích přístrojů a to i s hraním o peníze, informace o možnostech zábavy, zprostředkování provozu nočních klubů, zprostředkování provozu her on-line z počítačové sítě, zprostředkování demonstrace a výuky pravidel her pro pobavení, též hazardních her kasina, pronájem her, výchova, vzdělávání, zábava, kulturní aktivity, poskytování školení a kurzů, kulturní a zábavní činnost, zejména organizování, pořádání a vyhodnocování vzdělávacích a zábavních her a soutěží; (43) zajištění stravování a nápojů a dočasné ubytování při kulturních a společenských akcích, služby zajišťující dočasné ubytování, stravování a pitný režim, provozování hostinců, hospůdek, restaurací, barů, snack barů, caferterií, motorestů, hostinců, hospůdek, pивnic, služby rychlého občerstvení, catering (hromadné dodávání hotových jídel, nápojů do restaurací, jídelen, zajištění stravování při společenských akcích) a služby spojené s nákupem a obstaráváním potravin spadající do této třídy, nápoji a občerstvení, příprava jídel, společné stravování, podávání jídel a nápojů, příprava jídel a nápojů ke spotřebě, poskytování a obstarávání jídla a nápojů, provoz automatů pro občerstvení, zásobování, služby gastronomie, poskytování gastronomických služeb, zprostředkovatelská činnost v oblasti gastronomie v rámci služeb restaurací a pivnic, příprava a zhotovování jídel a výrobků teplé a studené kuchyně, pořádání hostin, provozování pizzerie, bufetu, samoobslužné restaurace, kavárny, zásobovací služby a rozvoz jídla, zajištění stravování při společenských akcích, pronajímání společenských a jednacích místností a salónků, ubytovací služby, hotelové služby, služby zajišťující pronájem jednacích místností, provoz kempů, rezervace pobytů, půjčování restauračního zařízení, pořádání pivních a gastronomických festivalů, přehlídek a ochutnávek, organizování recepce a koktejlů se zaměřením na pivovarnictví a gastronomie, zásobování restaurací a provozoven potravinářskými výrobky a nápoji, poradenství v oboru gastronomie v rámci této třídy, pronájem velkých stanů, pronájem přenosných budov; (44) zajištění lékařských služeb a péče o hygienu při kulturních a společenských akcích; (45) zajištění právních, bezpečnostních a osobních služeb (v rámci této třídy) při kulturních a společenských akcích.

(511) 16, 21, 25, 29, 32, 33, 35, 39, 40, 41, 43, 44, 45

(540) **MISTROVSTVÍ ČR V HORSKÉM
MARATONU**

- (111) **364079**
(220) 10.08.2015
(320) 10.08.2015
(442) 21.09.2016
(151) 20.12.2017
(730) **Cerea, a.s.**, Dělnická 384, Pardubice, 53125, CZ
(740) Ing. Václav Kratochvíl, Husnikova 2086/22, Praha 13, 15800
(210) O-524442
(510)

(1) chemické přípravky zemědělské, chemikálie pro lesnictví, chemikálie pro průmysl, výrobky anorganické chemie, chemické přísady, chemická činidla s výjimkou činidel pro lékařské a veterinářské účely, dusičnany, fosfáty s výjimkou fosfátů pro farmaceutické účely, močovina (hnojivo), hnojiva, průmyslová hnojiva, agrochemikálie s výjimkou fungicidů, herbicidů, insekticidů a přípravků na hubení parazitů, kyseliny s výjimkou kyselin pro farmaceutické účely, rozpouštědla, impregnační látky, lepidla pro průmysl, žiraviny, mořidla na semena, plastické hmoty jako suroviny, žiraviny, živce; (5) dezinfekční prostředky, jedy všeho druhu, pesticidy, fungicidy, herbicidy, insekticidy, léčivé byliny, soli minerální vody pro koupele, semeno pro umělou inseminaci; (7) čerpadla (části strojů), filtrační stroje, čističí stroje, elektrické generátory, hydraulické mechanismy, zemědělské nástroje a stroje, motory s výjimkou motorů pro pozemní vozidla, redukční a uzavírací ventily (části strojů), elektromotory s výjimkou motorů pro pohon pozemních vozidel, stroje a obráběcí stroje; (9) data, databáze a jiné informační produkty na nosičích dat spadajících do třídy 9 a v elektronických datových, informačních telekomunikačních sítích všeho druhu, nosiče dat všeho druhu spadající do třídy 9, elektronické a datové sítě, multimediální aplikace, elektronická periodika, počítače, programové vybavení pro informační technologie a pro komunikaci, programové vybavení umožňující elektronické obchodování, nahrany software, přístroje pro vědecké a laboratorní výzkumy, elektrické a elektronické přístroje a zařízení spadající do třídy 9; (12) vozidla, dopravní prostředky, motory pro pozemní vozidla; (16) periodický a neperiodický tisk, atlasy, časopisy, fotografie, kalendáře, kancelářské potřeby s výjimkou nábytku, katalogy, knihy, noviny, papírenské výrobky, prospekty, mapy, obtisky, pohlednice, reprodukcce, samolepky, tiskoviny, reklamní, propagační a uživatelské výrobky z papíru spadající do této třídy, informační, reklamní a propagační tiskoviny, papírové a plastové tašky (jako obaly), tužky, těžítka, papír; (31) zemědělské, zahradnické a lesnické výrobky, živé rostliny a zvířata, semena, krmné směsi, obilniny nezpracované, cukrová třtina, čerstvé ovoce, zelenina a čochka, potravina pro dobytek, hrách krmný, chmel, ječmen nezpracovaný, krmné směsi, kukuřice čerstvá, obilná zrna v nezpracovaném stavu, oves nezpracovaný, píce a píceiny pro zvířata, pšenice nezpracovaná, řepa čerstvá, řepková a slunečnicové šroty pro zvířata, řepková a slunečnicová semena, sadba, sazenice, seno, šrot pro zvířata, siláž, zrní (obilniny, semena), žito nezpracované, krmné obiloviny, sušené cukrovarské řízky, masokostní a rybí moučka pro krmení zvířat, všechny výše uvedené výrobky s výjimkou potravin pro domácí nehuspodářská zvířata; (35) služby a poradenství v obchodní činnosti, poskytování podnikatelských nebo obchodních informací, průzkum trhu, public relations, administrativní práce, dodavatelské služby pro třetí osoby, direct mailové služby, pořádání výstav, veletrhů pro obchodní a reklamní účely s výjimkou výstav a veletrhů hraček a potravin pro zvířata, služby obstaravatelské a zprostředkovatelské v oblasti chemického průmyslu a zemědělství, obchodní služby v prodejních i skladových provozech; (36) pronájem nemovitostí, zprostředkování finančních operací, investiční činnost, správa majetku, pozemků a budov, finanční analýzy; (37) stavebnictví, opravy silničních vozidel, opravy motorů, opravy pump a čerpadel, opravárenské a údržbářské služby, zejména zemědělské techniky, instalace a opravy elektrických strojů a přístrojů, elektronických a telekomunikačních zařízení; (39) doprava, skladování, dodávání zboží, pronájem motorových vozidel, pronájem garáží, distribuce pohonných hmot, parkovišť a skladišť, distribuce zboží; (40) služby v oblasti nakládání s nebezpečnými odpady, zpracování materiálů a surovin uvedených výše ve třídách 1, 5 a 31, zámečnictví, nástrojařství; (42) technické poradenství, vypracování technologických postupů, chemické analýzy a rozborů, služby v oblasti chemie a poradenské služby v oblasti zemědělství, vědeckovýzkumná, expertní a poradenská činnost v oblasti technických a přírodních věd, vývoj a výzkum nových výrobků, výzkum biologický, fyzikální, technický průzkum, poradenská činnost ve výše uvedených oblastech spadající do této třídy, výzkum v oblasti ochrany životního prostředí, služby v oblasti chemie, diagnostické, zkušební a poradenská činnost v oblasti ochrany rostlin a ošetřování rostlin, rostlinných produktů, objektů a půdy proti škodlivým organismům pomocí přípravků na ochranu rostlin nebo biocidních přípravků; (44) zemědělské, zahradnické a lesnické služby,

hnojení, ničení plevelu, ničení škůdců v zemědělství, letecké a povrchové rozmetávání hnojiv a jiných zemědělských chemických látek, služby veterinářské, chov zvířat, péče o zvířata, pronájem zemědělských strojů a zařízení, rostlinné školky, údržba trávníků, veterinární pomoc, provoz agrolaboratoří, zemědělská výroba, semenářství, šlechtění nových odrůd, úpravy osiv, poradenství v oboru semenářství a šlechtění.

(511) 1, 5, 7, 9, 12, 16, 31, 35, 36, 37, 39, 40, 42, 44
(540)

CEREA

(111) **364080**

(220) 10.08.2015

(320) 10.08.2015

(442) 21.09.2016

(151) 20.12.2017

(730) **Cerea, a.s.**, Dělnická 384, Pardubice, 53125, CZ

(740) Ing. Václav Kratochvíl, Husníkova 2086/22, Praha 13, 15800

(210) O-524443

(591) Barevná

(510) (1) chemické přípravky zemědělské, chemikálie pro lesnictví, chemikálie pro průmysl, výrobky anorganické chemie, chemické přísady, chemická činidla s výjimkou činidel pro lékařské a veterinářské účely, dusičnany, fosfáty s výjimkou fosfátů pro farmaceutické účely, močovina (hnojivo), hnojiva, průmyslová hnojiva, agrochemikálie s výjimkou fungicidů, herbicidů, insekticidů a přípravků na hubení parazitů, kyseliny s výjimkou kyselin pro farmaceutické účely, rozpouštědla, impregnační látky, lepidla pro průmysl, žiraviny, mořidla na semena, plastické hmoty jako suroviny, žiraviny, živce; (5) dezinfekční prostředky, jedy všeho druhu, pesticidy, fungicidy, herbicidy, insekticidy, léčivé byliny, soli minerální vody pro koupele, semeno pro umělou inseminaci; (7) čerpadla (části strojů), filtrovací stroje, čisticí stroje, elektrické generátory, hydraulické mechanismy, zemědělské nástroje a stroje, motory s výjimkou motorů pro pozemní vozidla, redukční a uzavírací ventily (části strojů), elektromotory s výjimkou motorů pro pohon pozemních vozidel, stroje a obráběcí stroje; (9) data, databáze a jiné informační produkty na nosičích dat spadajících do třídy 9 a v elektronických datových, informačních telekomunikačních sítích všeho druhu, nosiče dat všeho druhu spadající do třídy 9, elektronické a datové sítě, multimediální aplikace, elektronická periodika, počítače, programové vybavení pro informační technologie a pro komunikaci, programové vybavení umožňující elektronické obchodování, nainstalovaný software, přístroje pro vědecké a laboratorní výzkumy, elektrické a elektronické přístroje a zařízení spadající do třídy 9; (12) vozidla, dopravní prostředky, motory pro pozemní vozidla; (16) periodický a neperiodický tisk, atlasy, časopisy, fotografie, kalendáře, kancelářské potřeby s výjimkou nábytku, katalogy, knihy, noviny, papírenské výrobky, prospekty, mapy, obtisky, pohlednice, reprodukce, samolepky, tiskoviny, reklamní, propagační a uživatelské výrobky z papíru spadající do této třídy, informační, reklamní a propagační tiskoviny, papírové a plastové tašky (jako obaly), tužky, těžitka, papír; (31) zemědělské, zahradnické a lesnické výrobky, živé rostliny a zvířata, semena, krmné směsi, obilniny nezpracované, cukrová třtina, čerstvé ovoce, zelenina a čočka, potrava pro dobytek, hrách krmný, chmel, ječmen nezpracovaný, krmné směsi, kukuřice čerstvá, obilná zrna v nezpracovaném stavu, oves nezpracovaný, píce a piciny pro zvířata, pšenice nezpracovaná, řepa čerstvá, řepkové a slunečnicové šroty pro zvířata, řepková a slunečnicová semena, sadba, sazenice, seno, šrot pro zvířata, siláž, zrní (obilniny, semena), žito nezpracované, krmné obiloviny, sušené cukrovarské řízky, masokostní a rybí moučka pro krmení zvířat, všechny výše uvedené výrobky s výjimkou potravin pro domácí nehuspodářská zvířata; (35) služby a poradenství v obchodní činnosti, poskytování podnikatelských nebo obchodních informací, propagační a marketingová činnost, průzkum trhu, public relations, administrativní práce, dodavatelské služby pro třetí osoby, dovozní a vývozní kancelář, direct mailové služby, pořádání výstav, veletrhů a propagačních akcí pro obchodní a reklamní účely, služby obstaravatelské a zprostředkovatelské v oblasti chemického průmyslu a zemědělství, obchodní služby v prodejnách i skladových provozech; (36) pronájem nemovitostí, zprostředkování finančních operací, investiční činnost, správa majetku, pozemků a budov, finanční analýzy; (37) stavebnictví, opravy silničních vozidel, opravy motorů, opravy pump a čerpadel, opravárenské a údržbářské služby, zejména zemědělské techniky, instalace a opravy elektrických strojů a přístrojů, elektronických a telekomunikačních zařízení; (39) doprava, skladování, dodávání zboží, pronájem motorových vozidel, pronájem garáží, distribuce pohonných hmot, parkovišť a skladišť, distribuce zboží; (40) služby v oblasti nakládání s nebezpečnými odpady, zpracování materiálů a surovin

uvedených výše ve třídách 1, 5 a 31, zámečnictví, nástrojařství; (42) technické poradenství, vypracování technologických postupů, chemické analýzy a rozborů, služby v oblasti chemie a poradenské služby v oblasti zemědělství, vědeckovýzkumná, expertní a poradenská činnost v oblasti technických a přírodních věd, vývoj a výzkum nových výrobků, výzkum biologický, fyzikální, technický průzkum, poradenská činnost ve výše uvedených oblastech spadající do této třídy, výzkum v oblasti ochrany životního prostředí, služby v oblasti chemie, diagnostická, zkušební a poradenská činnost v oblasti ochrany rostlin a ošetřování rostlin, rostlinných produktů, objektů a půdy proti škodlivým organismům pomocí přípravků na ochranu rostlin nebo biocidních přípravků; (44) zemědělské, zahradnické a lesnické služby, hnojení, ničení plevelu, ničení škůdců v zemědělství, letecké a povrchové rozmetávání hnojiv a jiných zemědělských chemických látek, služby veterinářské, chov zvířat, péče o zvířata, pronájem zemědělských strojů a zařízení, rostlinné školky, údržba trávníků, veterinární pomoc, provoz agrolaboratoří, zemědělská výroba, semenářství, šlechtění nových odrůd, úpravy osiv, poradenství v oboru semenářství a šlechtění.

(511) 1, 5, 7, 9, 12, 16, 31, 35, 36, 37, 39, 40, 42, 44
(540)



(111) **364081**

(220) 02.09.2015

(320) 02.09.2015

(442) 13.09.2017

(151) 20.12.2017

(730) **KNAUF Praha, spol. s r. o.**, Mladoboleslavská 949, Praha, 19700, CZ

(740) AK Vostárek & Komeiserová, JUDr. Ladislav Vostárek, advokát, Mickiewiczova 242/17, Praha 6, Hradčany, 16000

(210) O-525021

(510) (1) chemické výrobky určené pro průmysl – cementové lepidlo; (19) stavební materiály nekovové.

(511) 1, 19

(540)

EASYKLEBER

(111) **364083**

(220) 17.06.2016

(320) 17.06.2016

(442) 13.09.2017

(151) 20.12.2017

(730) **VITANA, a.s.**, Mělnická 133, Byšice, 27732, CZ

(210) O-532042

(510) (30) koření, kořenící směsi, směsi koření a bylin, tekuté koření přípravky, chilli omáčky, sojové omáčky, marinády, zálivky na ochucení, tekutá ochucovadla, tatarské omáčky, majonézy, studené omáčky spadající do této třídy a další hotové omáčky a jejich základy podávané po tepelné úpravě, chuťové přísady, zlepšující a přídavné látky na kuchyňské použití (zahušťovadla, aroma) kromě éterických esencí a esenciálních olejů; (35) propagační činnost, reklama, prezentace výrobků v komunikačních médiích, předvádění zboží, inzerce, pronájem reklamní plochy a času, distribuce reklamních materiálů a vzorků výrobků, poskytování informací komerčního nebo reklamního charakteru, multimediálních informací komerčního charakteru, zprostředkování v oblasti nákupu a prodeje zboží s výše uvedenými výrobky ve třídě 30 včetně prodeje prostřednictvím Internetu, maloobchodní a velkoobchodní prodej výše uvedených výrobků ve třídě 30.

(511) 30, 35

(540)



(111) **364084**

(220) 21.07.2016

(320) 21.07.2016

(442) 13.09.2017

(151) 20.12.2017

(730) **Ryba Žilina, spol. s r.o.**, Hviezdoslavova 5, 01001 Žilina, SK

(740) A. Holas & partner Patentová a známková kancelář, Ing. Mgr. Hana Holasová, Křížová 4, Brno, 60300

(210) O-532701

(591) Barevná

(510) (29) maso, ryby, mořské plody a měkkýši, drůbež a zvěřina, neživí mořští živočichové, masové výtažky, konzervované, mražené, sušené, vařené a pečené maso a ryby, slanina, šunka, masové, rybí a zeleninové pomazánky, hotová jídla připravené hlavně z masa, ryb, mořských plodů nebo zeleniny, zpracované masné výrobky, uzeniny, potravinové polotovary vyrobené ze zeleniny, masa a ryb, masové saláty, rybí saláty, zeleninové saláty, polévky, konzervované, mražené, sušené a vařené ovoce, zelenina, houby, ořechy a luštěniny, ovocné rosoly, džemy, kompoty, vejce, mléko a jeho náhrady, mléčné výrobky, potravinářské oleje a tuky; (35) maloobchodní a velkoobchodní služby s potravinami, zemědělskými plodinami a živočišnými produkty poskytované prostřednictvím kamenných prodejen, katalogového prodeje nebo elektronickými prostředky, reklama, obchodní management, obchodní administrativní, kancelářské práce, průzkum trhu a veřejného mínění, podnikové nebo obchodní analýzy, obchodní nebo podnikatelský průzkum a informace, poskytování poradenství, konzultací a informací v oblasti uvedených služeb; (39) doprava, balení a skladování zboží, pronájem skladišť, pronájem dopravních prostředků, pronájem chladírenských zařízení, zprostředkování dopravy, organizování cest, poskytování poradenství, konzultací a informací v oblasti uvedených služeb; (43) stravovací služby, restaurace, bary, noční kluby, vinárny, bufety, provozování rychlého občerstvení, cateringové služby, rezervace míst v restauracích, rezervační služby pro objednávání jídel, přechodné ubytování, hotely, ubytovny, pronájem nábytku, stolového prádla a prostírání, poskytování poradenství, konzultací a informací v oblasti uvedených služeb.

(511) 29, 35, 39, 43

(540)



(111) **364085**

(220) 29.07.2016

(320) 29.07.2016

(442) 13.09.2017

(151) 20.12.2017

(730) **Součková Marie MUDr.**, Čejkovičká 6, Brno, 62800, CZ

(210) O-532895

(510) (41) zábava, sportovní a kulturní aktivity; (44) veterinární služby, péče o hygienu a krásu zvířat, zemědělské, zahradnické a lesnické služby.

(511) 41, 44

(540)

Lékařské podiatrické centrum

(111) **364086**

(220) 30.08.2016

(320) 30.08.2016

(442) 13.09.2017

(151) 20.12.2017

(730) **RYBÁŘSTVÍ LITOMYŠL s.r.o.**, Sokolovská 121, Litomyšl, 57001, CZ

(210) O-533581

(510) (35) propagační činnost, reklama; (41) zábava, sportovní a kulturní aktivity; (43) služby zajišťující stravování a nápoje.

(511) 35, 41, 43

(540)

FISH FEST litomyšlské rybí hody

(111) **364087**

(220) 07.10.2016

(320) 07.10.2016

(442) 13.09.2017

(151) 20.12.2017

(730) **Jelínková Mlada**, Buzulucká 570/8, Praha 6 - Dejvice, 16000, CZ

(740) Rott, Růžička & Guttman Patentové, známkové a advokátní kanceláře, JUDr. Vladimír Rott, Vinohradská 37/938, Praha 2, 12000

(210) O-534421

(510) (8) lžice; (18) tašky, batohy; (21) sklenice, nádoby na pití a barové příslušenství; (25) oděvy, obuv, pokrývky hlavy; (30) cukrovinky, cannabis cukrovinky, cannabis čaje, zmrzliny, cookies, cukry; (31) cannabis semínka v rámci této třídy; (32) nealkoholické nápoje, energetické nápoje, piva; (33) alkoholické nápoje (s výjimkou pív); (34) tabák surový a zpracovaný, tabákové výrobky všeho druhu, cigarety, suché a vlhké doutníky, dýmky, elektrické cigarety, veškeré headshop výrobky v rámci této třídy, jako jsou bongy, dýmčičky, šlukovky, vodní dýmky, drtičky, filtry, cigaretové papírky, vaporizery, veškeré tabákové příslušenství a potřeby pro kuřáky, zapalovače, zápalky; (35) veškerá obchodní činnost s výrobky výše uvedenými ve třídách 8, 18, 21, 25, 30, 31, 32, 33 a 34, propagační činnost, reklama.

(511) 8, 18, 21, 25, 30, 31, 32, 33, 34, 35

(540)



(111) **364088**

(220) 19.10.2016

(320) 19.10.2016

(442) 13.09.2017

(151) 20.12.2017

(730) **VIP motors s.r.o.**, U Sluncové 71/14, Praha 8 - Karlín, 18600, CZ

(740) Jansa, Mokry, Otevrel & partneři s.r.o., advokátní kancelář, Mgr. et Mgr. Petr Mališ, Sokola Tůmy 743/16, Ostrava - Mariánské hory, 70900

(210) O-534726

(510) (4) průmyslové oleje a tuky, mazadla, výrobky pro pohlcování, zavlažování a vázání prachu, paliva včetně benzínu pro motory a osvětlovací látky, svíčky a knoty; (12) motorová vozidla, dopravní prostředky vzdušné nebo vodní, náhradní díly pro motorová vozidla, dopravní prostředky vzdušné a vodní, příslušenství pro motorová vozidla, dopravní prostředky vzdušné a vodní; (16) papír, lepenka, polygrafické výrobky, tiskárenské výrobky, fotografie, papírenské zboží, tiskoviny

všeho druhu, časopisy, knihy, brožury, tištěný propagační materiál, katalogy, příručky, plastické obaly (nezařazené do jiných tříd), plastické obaly, bonusové, slevové, zákaznické a jiné karty z papíru, plastové karty (neelektronické); (35) velkoobchodní a maloobchodní činnost se zaměřením na nová i použitá motorová osobní vozidla a jejich části a příslušenství, zprostředkovatelská obchodní činnost se zaměřením na nová i použitá motorová osobní vozidla a jejich části a příslušenství, internetový obchod (e-shop) se zaměřením na nová i použitá motorová osobní vozidla a jejich části a příslušenství, inzertní propagační služby a komerční informační služby prostřednictvím internetu a účelem obchodu se zaměřením na nová i použitá motorová osobní vozidla a jejich části a příslušenství, reklama on-line v počítačové síti, rozšiřování vzorků zboží, reklama, marketing, reklamní činnost, propagace, franšízing, pomoc při řízení obchodní činnosti, obchodní administrativa, poradenské a konzultační služby týkající se veškerých výše uvedených služeb, zprostředkovatelská činnost se službami v rámci této třídy; (36) pojištění, služby finanční, služby peněžní, služby nemovitostní, zprostředkování výše uvedených služeb třetím osobám; (37) autoopravy, autoservisy, pneuservisy, opravy, servis a údržba motorových vozidel, obnova motorů (použitých nebo částečně zničených), antikorozní nátěry pro vozidla, antikorozní úprava, opravy pneumatik, čištění a mytí aut, lakování vozidel, klempířství a instalatérství, provozování čerpacích stanic s palivou a mazivou, úpravy vozidel (tuning), služby v oblasti úpravy vozidel, stavebnictví; (39) doprava, dopravní služby, zprostředkování dopravy, informace o dopravě a skladování odpadu, odtahová služba, služby týkající se půjčování a pronájmu motorových vozidel, služby v dopravě a přepravě, organizování cest, dopravní informace, služby parkování vozidel, pronájem nosičů na automobily, likvidace odpadu (přeprava), parkoviště a uskladnění vozidel.

(511) 4, 12, 16, 35, 36, 37, 39

(540)



(111) **364089**

(220) 24.10.2016

(320) 24.10.2016

(442) 13.09.2017

(151) 20.12.2017

(730) **G Trade Group s.r.o.**, Sokolovská 352/215, Praha 9, 19000, CZ

(210) O-534810

(510) (33) alkoholické nápoje, víno, vše pocházející z Gruzie; (35) obchodní činnost ve spojení se třídou 33 (maloobchod, velkoobchod, pomocí objednávkových katalogů nebo elektronických médií, například prostřednictvím internetových stránek nebo teleshoppingu, služby reklamních agentur, jakož i služby, jako jsou distribuce prospektů přímo nebo poštou nebo distribuce vzorků, stánkový prodej); (39) doprava, balení a skladování zboží.

(511) 33, 35, 39

(540)



(111) **364090**

(220) 24.01.2017

(320) 24.01.2017

(442) 13.09.2017

(151) 20.12.2017

(730) **TV Nova s.r.o.**, Kříženeckého nám. 1078/5, Praha 5, 15200, CZ

(740) Dana Lukajová, patentový zástupce, Vršilská 10, Praha 1, 11000

(210) O-536886

(510) (9) aparáty a přístroje vědecké, geodetické, fotografické, filmové, optické, přístroje pro vážení, měření, signalizaci, kontrolu, záchranu a přístroje učební, aparáty pro záznam, uchování, převod, přenos nebo reprodukci zvuku nebo obrazu, přístroje a nástroje pro vedení, přepínání, přeměnu, akumulaci, regulaci nebo řízení elektrického proudu, hasicí přístroje, telefony, telefonní záznamníky, faxy, ústředny, zařízení v oblasti informačních technologií a audiovizuální zařízení, přístroje pro vyučování a simulátory, databáze (elektronické), přístroje na uchování dat, zařízení a příslušenství na zpracování dat (elektrická a mechanická), prvky a součásti počítačů, kalkulačky, počítače a počítačový hardware, počítačová periferní zařízení, magnetické nebo optické suporty zvukových nebo zvukově-obrazových záznamů, zapisovací pokladny, kalkulační stroje, přístroje pro zpracování informací a počítače včetně jejich jednotlivých součástí a náhradních dílů ze třídy 9, baterie a články elektrické, elektrické akumulátory, počítačové hry s výstupem na PC nebo na TV, hrací skříně uváděné v činnosti vhozením mince, reklamní světelné přístroje, nosiče záznamů nahrané i nenahrané, obsah médií, elektronické knihy i ke stažení, elektronické publikace i ke stažení, filmy i ke stažení, hudební nahrávky i ke stažení, hudební videonahrávky i ke stažení, kinematografické filmy i ke stažení, interaktivní DVD, multimediální záznamy, nahraná videa, nahrané filmy, podcasty, videozáznamy, videofilmy, videokazety nahrané i nenahrané, audiokazety nahrané i nenahrané, audiovizuální programy, audioprogramy, audiovizuální díla na nosičích, audiovizuální díla v digitální podobě, filmy, hudební díla na nosičích nebo v elektronické podobě nebo ke stažení, CD disky, DVD disky, MP3 přehrávače, USB flash disky, blue-ray disky, magnetické karty, kódované karty, obaly na CD disky nebo DVD disky nebo na nosiče záznamů, nahraný obsah (počítačové programy, data a informace), programové vybavení pro počítače, software pro počítačové hry, software, hardware výpočetní techniky nebo komunikační nebo informační techniky, interaktivní software, interaktivní databáze, elektronické databáze a databázové produkty, informace a data a databáze a záznamy v elektronické podobě, elektronické, datové, informační, komunikační nebo výpočetní sítě včetně jednotlivých součástí a náhradních dílů obsažených ve třídě 9, multimediální aplikace, elektronické multimediální nebo elektronické informační katalogy, počítačový software pro nahrávání, stahování a zpracování obrázků a obrazových dat, software pro tvorbu a organizaci fotografií a obrázků, software pro zacházení s fotografiemi a pro jejich editaci, software a hardware pro digitální zobrazování, software pro tvorbu fotografických alb, elektronické diáře, hologramy, mikročipové nebo magnetické karty (kódované), podložky pod počítačovou myš, magnety, kryty na mobilní telefony, pouzdra na mobilní telefony, divadelní kukátka, brýle pro 3D projekce, brýle sluneční, ochranné brýle, pouzdra na brýle, kontaktní čočky, části a příslušenství pro všechny výše uvedené výrobky; (16) tiskoviny, tiskopisy, časopisy, periodika, knihy, databázové produkty a databáze v papírové formě, informace v papírové formě, tiskárenské výrobky, papírnické zboží, umělecké předměty a figuríny z papíru a lepenky, pytle a balicí a obalové materiály pro skladování z papíru, lepenky nebo plastů, jednorázové papírové výrobky, plakáty, fotografie, kalendáře, diáře, pohlednice, gratulace, blahopřání, zápisníky, dopisní papíry, obálky, samolepky, obtisky, poznámkové bloky, desky na spisy, pořadače, omalovánky, aktivity books, balicí papír, obaly všeho druhu papírové, listy, pytlíky a sáčky pro obalovou techniku, školní sešity, skicáky, propisky, tužky, pastelky, tuhy, gumy, ořezávátka, ořezávátka strojky, penály, papírové tašky, papírové kapesníky, papírové ubrusy a ubrousky, těžítka na papíry, losy, potřeby pro knižní vazby, lidla pro papírenství nebo domácnost, materiál pro umělece, štetce, psací stroje a kancelářské potřeby s výjimkou nábytku, učební pomůcky s výjimkou přístrojů, umělecké nebo ozdobné předměty z papíru, obaly bublinkové (z umělých hmot), plastické obaly nezařazené do jiných tříd, pohledy ilustrované se zvukovou nahrávkou, tabule reklamní z papíru nebo lepenky; (35) služby modelingové agentury, poskytování prostoru, času a médií pro reklamu, poskytování a pronajímání reklamního prostoru na internetu, poskytování informatizovaných reklamních služeb, poskytování prostoru na webových stránkách pro reklamu na výrobky a služby, poskytování reklamního prostoru, poskytování reklamního prostoru v periodických publikacích, novinách a časopisech, poskytování

reklamního prostoru elektronickými prostředky a celosvětovými informačními sítěmi, pronájem reklamních ploch a reklamního materiálu, pronájem reklamního času v komunikačních médiích, pronájem reklamního prostoru na internetu, pronájem reklamního prostoru na webových stránkách, zajišťování reklamního prostoru v novinách, šíření reklam a inzerce, konzultační a poradenské služby a pomoc v oblasti reklamní, marketingové a propagační činnosti, marketing, reklamní, inzertní a propagační činnost prostřednictvím jakéhokoliv média, včetně prostřednictvím telefonní, datové, informační, elektronické, komunikační nebo počítačové sítě, služby vztahů s veřejností (public relations), služby předvádění výrobků a vystavování zboží, předváděcí akce a výstavy k obchodním nebo reklamním účelům, služby věrnostních, pobídkových a bonusových programů – vše ke komerčním, reklamním nebo propagačním účelům, komerční správa licencí na výrobky a služby třetích osob, obchodní informace a rady pro spotřebitele (spotřebitelská poradna), objednávání pro třetí strany, počítačové objednávání zboží, předplatné na balíček informačních médií, předplatné na televizní kanál, pronájem prodejních automatů, shromažďování licitačních nabídek, služby v oblasti srovnávání cen, zajišťování předplacení telematických, telefonních nebo počítačových služeb (internet), zařizování kolektivních koupí, zprostředkování dohod týkajících se prodeje a nákupu zboží, zprostředkování obchodů pro třetí strany, marketingové analýzy, marketingové studie, marketingový průzkum, informační kanceláře (komerční), obchodní informace vedené počítačem, obchodní informace (poskytování), obchodní informační služby, sběr a systemizace dat z obchodní a podnikatelské činnosti, šíření obchodních informací, šetření vztahující se k obchodu, šíření údajů vztahujících se k obchodním aktivitám, služby benchmarkingu, služby v oblasti analýzy cen, služby týkající se průzkumu trhu, poskytování informací komerčního nebo reklamního charakteru, multimediálních informací komerčního charakteru, činnost reklamní agentury, činnost ekonomických a/nebo organizačních poradců, zprostředkování v obchodních vztazích, merchandising, franchising, pomoc při využívání a řízení obchodního podniku, personální agentura, personální poradenství, automatizované zpracování dat, pomoc při provozování obchodů a obchodních činností průmyslového nebo obchodního podniku, služby, které zahrnují záznam, přepis, vypracování, kompilaci přenášení nebo systematizování písemných či datových či elektronických sdělení a záznamů, jakož i využívání nebo kompilaci matematických a statistických údajů, organizační zabezpečování televizního vysílání v rámci této třídy, podporování a intenzifikace obchodních služeb založené na zvýhodňování klíčových spolupracovníků a klientů (obchodní služby), věrnostní a bonusové systémy (obchodní služby), zejména poskytování slev a odměn, poskytování přednostních a nadstandardních služeb, výstavy komerční, reklamní nebo propagační, předvádění zboží prostřednictvím internetu, katalogu nebo výstav za účelem reklamy a/nebo prodeje, přeskupování a shromažďování (kromě dopravy) různých výrobků pro třetí osoby za účelem umožnit spotřebiteli pohodlně vybrat, prohlížet a kupovat (kromě přepravy) prostřednictvím katalogu, internetu a/nebo zásilkového prodeje, zásilkový prodej a maloobchodní prodej nahrávaných nosičů záznamů, audiovizuálních děl, hudebních děl, knih, tiskovin, oděvů, módních doplňků, klíčenek, hudebních nástrojů, psacích potřeb, kancelářských potřeb, učebních pomůcek, nádobí a nádob pro domácí nebo kuchyň, sklenic, hmků, výrobků a surovin pro vaření, potravin, pokrmů, nápojů, prostírání, ubrusů, ubrousků, zástěr, výrobků souvisejících s vařením pokrmů, kuchařských receptů, reklamních a propagačních předmětů, doplňků stravy; (38) televizní vysílání, rozhlasové vysílání, digitální vysílání, satelitní vysílání, televizní vysílání programů, televizní vysílání zábavných, vzdělávacích, výchovných, soutěžních, diskusních a informačních pořadů, streaming audio a video materiálů na internetu, služby v oblasti vysílání dat, vysílání televize přes internet, poskytování internetových diskusních fór, podcasting, televizní komunikační služby, televizní vysílání pro mobilní telefony, vysílání kabelové televize, videovysílání, zpoplatněné televizní vysílání, počítačová komunikace a přístup k internetu, komunikační služby pro přístup k databázi, poskytování blogovacích služeb, poskytování elektronického videospojení, poskytování elektronického zvukového spojení, poskytování přístupu k počítačovým databázím a pronájem přístupového času k počítačovým databázím, poskytování přístupu k datům nebo dokumentům uloženým elektronicky v centrálních souborech za účelem dálkových konzultací, poskytování přístupu k databázím na internetu, poskytování přístupu k databázím, poskytování přístupu k digitálním hudebním webovým stránkám na internetu, poskytování přístupu k elektronickým stránkám, poskytování přístupu ke stránkám na elektronické informační síti, poskytování uživatelského přístupu k počítačovým programům v datových sítích, pronájem času přístupu do databází, pronájem přístupového času k

webovým stránkám (ISP), služby telekomunikačních bran, služby týkající se přeposílání webových stránek, zajišťování přístupu k počítačovým databázím, telekomunikace, služby umožňující komunikaci jedné osoby s druhou, telematika, šíření, výměna nebo získávání zpráv a informací, šíření elektronických časopisů, informací, elektronických periodik, knih v elektronické podobě, audio nebo audiovizuálních děl prostřednictvím informační, datové, elektronické, komunikační, telekomunikační nebo počítačové sítě, zejména internetu, pomocí satelitů a jinými sítěmi, informační služby na internetu související s televizním vysíláním, služby na internetu související s televizním vysíláním, poskytování on-line platformy pro nahrávání, uchovávání, přenos a aktualizaci dat, obrázků, fotografií, 3D aplikací, zprostředkovatelská činnost v oblasti informačního servisu vztahujícího se k telekomunikačním službám, komunikace a přenos dat prostřednictvím veřejné nebo neveřejné telekomunikační sítě, komunikace, poradenská činnost v oblasti sdělovacích prostředků, telekomunikací, informační služby v oblasti telekomunikací, informační kancelář (poskytování informací o telekomunikačních službách), poskytování informačních služeb prostřednictvím počítačů v rámci této třídy, pronájem komunikačních míst, telekomunikační služby umožňující on-line v sítích dálkové objednávání a dodávání výrobků, na kterých jsou nanášená obrazová data objednatel; (41) televizní zábava, nakladatelství a vydavatelství, ediční činnost, publikační činnost, nahrávání nosičů zvukových nebo obrazově-zvukových, půjčování nahrávaných zvukových a zvukově-obrazových záznamů, digitální video, audio a multimediální zábavní vydavatelské služby, elektronické publikování, hudební vydavatelství, reportérské služby, vydávání a publikování knih, časopisů, vydávání hudebních děl, vydávání elektronických publikací, psaní scénářů, tvorba a šíření audiovizuálních děl, zpravodajství, publicistika, televizní zpravodajství, rozhlasové zpravodajství, obrazové zpravodajství, televizní produkce, filmová produkce (kromě reklamní), tvorba programů, tvorba a výroba televizních a audiovizuálních programů, agenturní činnost v oblasti kultury, zprostředkování v oblasti kultury, výchovy, zábavy a sportu, výchovná, vzdělávací, soutěžní a zábavní činnost, zábavní, kulturní nebo vzdělávací představení, organizace společenských a kulturních akcí, organizace, provozování a provádění her a soutěží i veřejných, provozování divadla, provozování kina, výstavní činnost v oblasti kultury, zábavy, výchovy nebo vzdělávání, digitální zpracování obrazu (služby -), elektronické publikování (DTP), nahrávací studia (služby -), poskytování on-line elektronických publikací a děl (bez možnosti stažení), poskytování on-line audiovizuálních děl bez možnosti stažení, vydávání elektronických knih a on-line časopisů, poskytování publikací z celosvětové počítačové sítě nebo internetu s možností prohledávání, pronájem kinematografických filmů, rozhlasové programy (výroba -), psaní a zveřejňování textů kromě reklamních, vydávání textů, s výjimkou reklamních nebo náborových, výroba divadelních a/nebo jiných představení, poskytování služeb výchovných, vzdělávacích, soutěžních, kulturních a zábavních prostřednictvím internetu a jiných sítí, provozování tělovýchovných zařízení, pronájem a půjčování sportovních potřeb a nářadí (s výjimkou dopravních prostředků), půjčování knih, tiskovin, pronájem a půjčování audiopřístrojů, videopřístrojů, videorekordérů, videokamer, fotoaparátů, promítaček, rozhlasových a televizních přijímačů, filmů, kulturních a vzdělávacích potřeb a přístrojů, půjčování a pronájem obrazů, dekorací, pronájem stadionů a tenisových dvorců, pronájem a půjčování potápěčské výstroje, provozování a/nebo pronájem fitness centra.

(511) 9, 16, 35, 38, 41

(540)



(111) **364091**

(220) 01.02.2017

(320) 01.02.2017

(442) 13.09.2017

(151) 20.12.2017

(730) **ŽÁROHMOTY, spol. s r.o.**, Keramická 214, Třemošná, 33011, CZ

- (210) O-537095
(510) (11) kamna, krby, pece, šamot pro kamna a krby, tvarovky pro kamna, pece a krby, venkovní a zahradní grily; (17) izolační žáruvzdorné materiály, izolační, těsnící a spárovací tmely; (19) žáruvzdorné stavební materiály nekovové, stavební materiály nekovové, beton, malta, nátěrové hmoty, betonové stavební prvky.
(511) 11, 17, 19
(540)

ROFOX

- (111) **364092**
(220) 08.03.2017
(320) 08.03.2017
(442) 13.09.2017
(151) 20.12.2017
(730) **Keiretsu Forum Prague SE**, Křižovnická 86/6, Praha 1, 11000, CZ
(210) O-537916
(510) (35) řízení obchodní činnosti, obchodní administrativa, kancelářské práce; (41) sportovní činnosti; (42) vědecké a technické služby a související výzkum a projektování, průmyslová analýza a výzkum, navrhování a vývoj počítačového hardwaru a softwaru.
(511) 35, 41, 42
(540)

Angel Academy

- (111) **364093**
(220) 29.03.2017
(320) 29.03.2017
(442) 13.09.2017
(151) 20.12.2017
(730) **Online Trade s.r.o.**, U vysočanského cukrovaru 967/16, Praha, 19000, CZ
(740) Macek and Partners, Mgr. Macek Jiří, Sázavská 16, Praha, 12000
(210) O-538458
(510) (5) proteinové potravinové doplňky; (35) maloobchod, velkoobchod, e-shop s výrobky a službami výše uvedenými ve třídách 5 a 44; (44) služby spojené s redukcí váhy.
(511) 5, 35, 44
(540)

Dáma Dietu.cz

- (111) **364094**
(220) 29.03.2017
(320) 29.03.2017
(442) 13.09.2017
(151) 20.12.2017
(730) **Z-STYLE CZ a.s.**, Malotova 5614, Zlín, 76302, CZ
(740) Ing. Zdeněk Kučera, Dlouhá 207 (P.O.Box 92), Slušovice, 76315
(210) O-538490

- (510) (9) ochranné a bezpečnostní pracovní oděvy, ochranná a bezpečnostní pracovní obuv, pracovní ochranné a bezpečnostní pomůcky; (18) kůže, imitace kůže, kožená galanterie, brašnářské výrobky, batohy, tašky, brašny, kabely, kabelky, ledvinky, kožená pouzdra na vizečky a klíče, obaly z kůže, kufry, zavazadla jako nákupní tašky, cestovní tašky, školní aktovky, školní batohy, doplňky z kůže a jejich imitací, jako řemínky a šňůry, deštníky, slunečníky, hole, biče, sedla a jiné sedlářské výrobky; (20) karimatky; (24) spací pytle; (25) oděvy, obuv, ponožky, punčochy, vložky do bot, opasky.
(511) 9, 18, 20, 24, 25
(540)



PROMACHER

- (111) **364095**
(220) 05.04.2017
(320) 05.04.2017
(442) 13.09.2017
(151) 20.12.2017
(730) **FRUJO, a.s.**, Tvrdonice 710, Tvrdonice, 69153, CZ
(740) **ROTT, RŮŽIČKA & GUTTMANN** Patentové, známkové a advokátní kanceláře, JUDr. Vladimír Rott, Vinohradská 37/938, Praha 2, 12000
(210) O-538704
(591) Barevná
(510) (32) nealkoholické nápoje, limonády, sirupy; (33) alkoholické a nízkoalkoholické nápoje s výjimkou piva.
(511) 32, 33
(540)

**FRUIT
IN THE
BOTTLE**

- (111) **364096**
(220) 06.04.2017
(320) 06.04.2017
(442) 13.09.2017
(151) 20.12.2017
(730) **ASTRATEx s.r.o.**, Sokolovská 270/201, Praha 9 - Vysočany, 19000, CZ
(740) **DANĚK & PARTNERS** Advokátní a patentová kancelář, Ing. Vilém Daněk Ph.D., LL.M., Vinohradská 17, Praha 2, 12000
(210) O-538709
(510) (25) dámské spodní prádlo, pánské spodní prádlo, plavky, župany, košilky, punčochy, punčocháče, trička, nátělníky, ramínka u dámského prádla, textilní výrobky spadající do této třídy, oděvy včetně sportovních oděvů a oděvů pro volný čas, obuv včetně sportovní obuvi, pantofle, sandály, střevíce, pokrývky hlavy, kloboučnické zboží, zejména barety, cylindry, čapky, čepice, klobouky, klobouky textilní, punčochové zboží, rukavice včetně bez prstů, palcových a dámských dlouhých, rukávničky, konfekce zejména svrchní oblečení, např. bundy, vesty, saka, trička a nátělníky, fleecové (počesávané) oblečení, trepky, jarní, letní, podzimní a zimní oblečení dámské, pánské i dětské jako šaty krátké i dlouhé, košile, polokošile, bundokošile, obleky, halenky, kalhoty krátké i dlouhé, kabáty a pláště, šátky a šály, uniformy, kostýmy, jeansy, kombinézy, dětské oblečení, elastické pletené zboží, kožichy, kožešiny (oděvy), oděvní zboží,

oblečení z kůže a z imitace kůže, oděvní doplňky spadající do této třídy, šponovky, plážové oblečení, oblečení do deště, oblečení na tenis, na golf a na další sporty, blejzry, pláštěnky, kabátky, živůtky, smokiny a večerní oblečení, svetry, pulovry, paleta a ponča včetně kožesinových, teplákové soupravy, oblečení na spaní a domácí oblečení, spodky, negligé včetně pletených a krajkových, kombiné, korsety, bokovky, podprsenky, cvičební, baletní a sportovní trikoty, ponožky, spodničky, kimona, kaftany, oblečení typu kabuki, hařemové oblečení, kravaty, motýlky, přezůvky, obuv určená pro jízdu na snowboardech a ostatní obuv ve tř. 25, podkolenky, turistické oděvy, pracovní oděvy spadající do této třídy, oděvnícké zboží z elastických tkanin, cyklistické oděvy, nátepníčky, sportovní čelenky, džínové oblečení pro děti i dospělé, boa (kožesinové límce), body (spodní prádlo), bryndáčky (ne z papíru), kamaše, kapuce, kostýmy (maškarní), košilová sedla, koupací pláště, pracovní pláště spadající do této třídy, legíny, límečky, livrej, manžety, noční kabátky, opasky, pásky ke kalhotám, pletené zboží (stávkové zboží), podpatěnky, podpatky, podrážky k obuvi, podvazky, potítka, pytle na oděvy, slintáčky (ne z papíru), snímatelné límce, šerpy, výbavička pro novorozence, zástěry, závoje, zimníky, nadměrné velikosti výrobků této třídy, podvazkové pásy; (26) textilní galanterie pro vyšívání, jehly šicí, krajky, lemování, spony na oděvy nebo šaty, stehované obruby, zipy, stuhy, cedulky a značky na prádlo, krabice na šicí potřeby, ozdoby na oděvy, bambule, brože (oděvní doplňky), copy vlasové, čelenky, gummy do prádla, hříbky na látání, jehelníčky, jehlice, kalouny, kanýry, umělé kníry, korzetové kostice, knoflíky, kokardy, krajky, květiny umělé, náplety, náprstky, natáčky, obruby, lemovky, oděvní šňůrky, ozdobné odznaky (knoflíky), ovoce umělé, pajetky (slídové flitry), paspulky, patentky, paruky, pštroší pera a ptačí peří (oděvní doplňky), pikoty (zoubkové lemovky), prýmký, porty, popruhy na vodění dětí, přezky, přičesky z vlasů, textilní rozety, sítky do vlasů, sponky do vlasů, startovní čísla, střapce, špendlíky, třásně, tkaničky do bot, tupé (částečná paruka), umělé věnce, spony na šle, vlásenky, volány na oděvy, umělé vousy a vrkoče, vycpávky ramenní, výšivky, výztuže límců, lemovky na záclony, zdrhovadla, žinylka.

(511) 25, 26

(540)

MAIA

(111) **364097**

(220) 12.04.2017

(320) 12.04.2017

(442) 13.09.2017

(151) 20.12.2017

(730) **Hemelík Ctirad**, Na Louce 16, Praha 10 - Měcholupy, 10900, CZ

(740) JUDr. Aleš Zábřeh, Na Beránce 2, Praha 6, 16000

(210) O-538879

(591) Barevná

(510) (9) nosiče informací všeho druhu v rozsahu třídy 9, například dat, obrazu a zvuku, elektronické publikace, software, to vše v oblasti marketingu, předávání informací, výstavnictví a propagačních předmětů; (16) nosiče informací všeho druhu v rozsahu třídy 16, například tiskoviny a polygrafické výrobky, informační letáky a brožury, katalogy, vstupenky, fotografie, plakáty, to vše v oblasti marketingu, předávání informací, výstavnictví a propagačních předmětů; (35) výstavy a veletrhy pro reklamní a obchodní účely v oblastech osobního rozvoje, vzdělávacích aktivit, manažerských a odborných seminářů a kurzů, dlouhodobého vzdělávání, oblasti zdravé výživy, zdravého životního stylu, duchovní vědy a esoterické oblasti, organizování a pořádání výstav a veletrhů pro reklamní a obchodní účely, odborné poradenství, vztahující se k organizování uvedených komerčních výstav a veletrhů, inzertní, reklamní a propagační služby, poskytování pomoci při provozu obchodu, včetně zprostředkování obchodních a obchodně personálních záležitostí, marketing, průzkumy a analýzy trhu, to vše ve výše uvedené oblasti marketingu, předávání informací; (38) šíření informací v oblasti výstavnictví, v oblasti osobního rozvoje, vzdělávacích aktivit, manažerských a odborných seminářů a kurzů, zdravé výživy a zdravého životního stylu, zahrnující biopotraviny a produkty zdravé výživy a související ekologické aktivity jako například eko a agroturistiku, kosmetiku na bázi přírodních produktů a ekologické technologie, duchovní vědy a manažerské oblasti prostřednictvím datových sítí, například internetem, bezdrátovými, kabelovými nebo satelitními sítěmi; (41) celoroční vzdělávání pro obchodní a reklamní účely v oblasti osobního rozvoje, vzdělávacích aktivit, manažerských a odborných seminářů a kurzů, dlouhodobého vzdělávání, v oblasti zdravé výživy, zdravého životního stylu, duchovní vědy a esoterické oblasti, organizování a pořádání celoročního vzdělávání, výchovná, vzdělávací a zábavní činnost, pořádání odborných setkání, například školení, kurzů, konferencí a sympozií, přednášek, organizování a pořádání výstav a veletrhů ke vzdělávacím, kulturním, výchovným a zábavním účelům, to vše v oblasti osobního rozvoje, vzdělávacích aktivit, manažerských a odborných seminářů a kurzů, zdravé výživy a zdravého životního stylu, zahrnující biopotraviny a produkty zdravé výživy a související ekologické aktivity jako například eko a agroturistiku, kosmetiku na bázi přírodních produktů, ekologické technologie, duchovní vědy a esoterické oblasti, odborné poradenství, vztahující se k organizování uvedených vzdělávacích, kulturních, výchovných a zábavních seminářů, konferencí, kongresů, výstav, veletrhů, pořádání soutěží, nakladatelská a vydavatelská činnost.

pořádání odborných setkání, například školení, kurzů, konferencí a sympozií, přednášek, organizování a pořádání výstav a veletrhů ke vzdělávacím, kulturním, výchovným a zábavním účelům, to vše v oblasti osobního rozvoje, vzdělávacích aktivit, manažerských a odborných seminářů a kurzů, zdravé výživy a zdravého životního stylu, zahrnující biopotraviny a produkty zdravé výživy a související ekologické aktivity jako například eko a agroturistiku, kosmetiku na bázi přírodních produktů, ekologické technologie, duchovní vědy a esoterické oblasti, odborné poradenství, vztahující se k organizování uvedených vzdělávacích, kulturních, výchovných a zábavních seminářů, konferencí, kongresů, výstav, veletrhů, pořádání soutěží, nakladatelská a vydavatelská činnost.

(511) 9, 16, 35, 38, 41

(540)



(111) **364098**

(220) 12.04.2017

(320) 12.04.2017

(442) 13.09.2017

(151) 20.12.2017

(730) **Hemelík Ctirad**, Na Louce 16, Praha 10 - Měcholupy, 10900, CZ

(740) JUDr. Aleš Zábřeh, Na Beránce 2, Praha 6, 16000

(210) O-538880

(591) Barevná

(510) (9) nosiče informací všeho druhu v rozsahu třídy 9, například dat, obrazu a zvuku, elektronické publikace, software, to vše v oblasti marketingu, předávání informací, výstavnictví a propagačních předmětů; (16) nosiče informací všeho druhu v rozsahu třídy 16, například tiskoviny a polygrafické výrobky, informační letáky a brožury, katalogy, vstupenky, fotografie, plakáty, to vše v oblasti marketingu, předávání informací, výstavnictví a propagačních předmětů; (35) výstavy a veletrhy pro reklamní a obchodní účely v oblastech osobního rozvoje, vzdělávacích aktivit, manažerských a odborných seminářů a kurzů, dlouhodobého vzdělávání, oblasti zdravé výživy, zdravého životního stylu, duchovní vědy a esoterické oblasti, organizování a pořádání výstav a veletrhů pro reklamní a obchodní účely, odborné poradenství, vztahující se k organizování uvedených komerčních výstav a veletrhů, inzertní, reklamní a propagační služby, poskytování pomoci při provozu obchodu, včetně zprostředkování obchodních a obchodně personálních záležitostí, marketing, průzkumy a analýzy trhu, to vše ve výše uvedené oblasti marketingu, předávání informací; (38) šíření informací v oblasti výstavnictví, v oblasti osobního rozvoje, vzdělávacích aktivit, manažerských a odborných seminářů a kurzů, zdravé výživy a zdravého životního stylu, zahrnující biopotraviny a produkty zdravé výživy a související ekologické aktivity jako například eko a agroturistiku, kosmetiku na bázi přírodních produktů a ekologické technologie, duchovní vědy a manažerské oblasti prostřednictvím datových sítí, například internetem, bezdrátovými, kabelovými nebo satelitními sítěmi; (41) celoroční vzdělávání pro obchodní a reklamní účely v oblastech osobního rozvoje, vzdělávacích aktivit, manažerských a odborných seminářů a kurzů, dlouhodobého vzdělávání, v oblasti zdravé výživy, zdravého životního stylu, duchovní vědy a esoterické oblasti, organizování a pořádání celoročního vzdělávání, výchovná, vzdělávací a zábavní činnost, pořádání odborných setkání, například školení, kurzů, konferencí a sympozií, přednášek, organizování a pořádání výstav a veletrhů ke vzdělávacím, kulturním, výchovným a zábavním účelům, to vše v oblasti osobního rozvoje, vzdělávacích aktivit, manažerských a odborných seminářů a kurzů, zdravé výživy a zdravého životního stylu, zahrnující biopotraviny a produkty zdravé výživy a související ekologické aktivity jako například eko a agroturistiku, kosmetiku na bázi přírodních produktů, ekologické technologie, duchovní vědy a esoterické oblasti, odborné poradenství, vztahující se k organizování uvedených vzdělávacích, kulturních, výchovných a zábavních seminářů, konferencí, kongresů, výstav, veletrhů, pořádání soutěží, nakladatelská a vydavatelská činnost.

(511) 9, 16, 35, 38, 41
(540)



- (111) **364099**
(220) 28.04.2017
(320) 28.04.2017
(442) 13.09.2017
(151) 20.12.2017
(730) **Lenoch Petr**, Horní Sloupnice 176, Sloupnice, 56553, CZ
Dryml Jakub, Smetanovo náměstí 74, Litomyšl, 57001, CZ
Bartoschek Jan, Na Lánech 106, Litomyšl, 57001, CZ
Štěpánek Otakar, Nádražní 1626, Česká Třebová, 56002, CZ
(740) AK Jan Bárta, JUDr. Jan Bárta, advokát, Bartolomějská 304/1, Praha 1, 11000
(210) O-539319
(510) (9) zvukové zápisy, hudební nahrávky, audio a video záznamy, přístroje a nástroje pro vstup, výstup, ukládání, vyhledávání, zobrazení, převod a přenos dat, zvuku a obrazu, nahraná média obsahující hudební a audiovizuální nahrávky, včetně gramofonových desek, disků, pásek, kazet a cartridge; (41) hudební zábava, živé hudební koncerty, výroba zvukových a hudebních záznamů, zábavní služby hudební skupiny, zařizování hudební zábavy, živá hudební představení, vydávání hudebních textů, vydávání hudebních knih, vydávání hudebních děl, služby v oblasti hudebních festivalů, produkce hudebních vystoupení, produkce hudebních nahrávek.

(511) 9, 41

(540)

AMELIA

- (111) **364100**
(220) 02.05.2017
(320) 02.05.2017
(442) 13.09.2017
(151) 20.12.2017
(730) **Hanuš Oto prof. Ing., Ph.D.**, Lesní 537, Vikýřovice, 78813, CZ
(210) O-539325
(510) (35) reklama, propagace, obchodní administrativa, kancelářské práce, zpracování a distribuce propagačních letáků a brožur, zpracování tabulek analytických výsledků pro fakturaci, zpracování a distribuce výkazů výsledků pro obchodní zprávy, zpracování a distribuce příloh faktur za služby, vše ve vztahu k mlékařskému oboru; (41) vzdělávání, školení, zpracování vzdělávacích prezentací, monografií, přednáškových textů, odborných článků, učebních textů, manuálů, sylabů a metodik, vše ve vztahu k mlékařskému oboru; (42) tvorba a aplikace www stránek s nabídkou služeb, vědecké a technické služby a související výzkum a projektování, průmyslová analýza a výzkum, zpracování výzkumných a vývojových zpráv, výsledkových zpráv, certifikovaných metodik, projektových zpráv, projektů, poradenských protokolů a odborných doporučení, vše ve vztahu k mlékařskému oboru.

(511) 35, 41, 42

(540)



- (111) **364101**
(220) 02.05.2017
(320) 02.05.2017
(442) 13.09.2017
(151) 20.12.2017
(730) **Mudr. Šarišská s.r.o.**, Horní 1110/54, Ostrava - Hrabůvka, 70030, CZ
(740) Ing. Pavel Nádvořník s.r.o., Sokola Tůmy 1099/1, Ostrava - Mariánské Hory, 70900
(210) O-539336
(591) Barevná
(510) (10) zařízení pro léčbu pohybového aparátu, lékařské přístroje a nástroje, ortopedické a pohybové pomůcky, nábytek a lůžkoviny pro lékařské účely, zařízení pro manipulaci s pacienty, oděvy a obuv pro lékařské a léčebné účely; (35) reklama, propagace, marketing, rozšiřování reklamních marketingových a propagačních materiálů, řízení obchodní činnosti, obchodní administrativa, administrativní služby; (39) ambulantní doprava, záchranné služby, transport v rámci záchranných služeb, převozy sanitkou, osobní doprava; (44) poskytování zdravotních služeb právnické osoby, služby praktického lékaře, zdravotní péče, lékařské služby, zdravotní střediska, preventivní zdravotní prohlídky, očkování, laboratorní vyšetření – odběry krve, rentgenová vyšetření, EKG, ambulantní specializovaná péče v oboru rehabilitační a fyzikální medicína - léčebně rehabilitační péče, fyzioterapeut - léčebně rehabilitační péče, radiologie a zobrazovací metody, ortopedie, lůžková následná péče - lázeňská léčebně rehabilitační péče, rekondiční, rekonvalescenční, rehabilitační, aromaterapeutické a relaxační služby, farmaceutické poradenství, zdravotní poradenství, ošetrovatelské služby, služby v oblasti alternativní medicíny, zdravotní poradenství v oblasti zdravé výživy, diagnostika a poradenství v oblasti zdravého životního stylu a optimalizace životního stylu, poradenské služby v oblasti dietologie.

(511) 10, 35, 39, 44

(540)



- (111) **364102**
(220) 03.05.2017
(320) 03.05.2017
(442) 13.09.2017
(151) 20.12.2017
(730) **Hrubý Dan**, Kamenická 3, Praha 7, 17000, CZ
Hrubý Zahrádecká Helena, Dejvická 28, Praha 6, 16000, CZ
(740) JUDr. Aleš Rozehnal Ph.D., Týnská 12, Praha 1, 11000
(210) O-539367
(591) Barevná
(510) (35) reklamní nebo inzertní materiály (rozšiřování), rozšiřování vzorků, reklama a propagace, prezentace výrobků v komunikačních médiích pro účely maloobchodu, design reklamních materiálů; (41) knihy (vydávání),

vydávání elektronických knih a časopisů, elektronické publikace (bez možnosti stažení), psaní textů. (540)

(511) 35, 41
(540)



(111) **364103**
(220) 09.05.2017
(320) 09.05.2017
(442) 13.09.2017
(151) 20.12.2017
(730) **K-SERVIS PRAHA, a.s.**, K Vypichu 503, Nučice, 25216, CZ
(210) O-539470
(510) (29) ovoce a zelenina konzervované, sušené a zavařované, ořechy zpracované; (30) cereální výrobky, krekry, cukrovinky, čokoláda, čokoládové, kávové, karamelové a jogurtové polevy a náplně, koření, mouka a přípravky z obilovin, rýže, mšičky; (31) výrobky zemědělské, zrní neuvedené v jiných třídách, čerstvé ovoce a zelenina, ořechy a obiloviny nezpracované, čerstvé mořské řasy; (35) zprostředkovatelská činnost v oblasti obchodu a export – import s výše uvedenými výrobky ve tř. 29, 30 a 31, marketing, propagace, reklama, inzercce všemi druhy médií.

(511) 29, 30, 31, 35
(540)

Vita Nut

(111) **364104**
(220) 16.05.2017
(320) 16.05.2017
(442) 13.09.2017
(151) 20.12.2017
(730) **Mkrtychyan Khachatur Ing.**, Jedová 189, Neratovice, 27711, CZ
(210) O-539645
(510) (7) mechanismy, stroje a zařízení s elektromotory a vzduchové motory s napájením elektrickým proudem (s výjimkou motorů pro pozemní vozidla), pohony pro mechanismy, stroje a zařízení (s výjimkou pohonů pro pozemní vozidla), spojky a transmisní zařízení (s výjimkou spojek a transmisních zařízení pro pozemní vozidla), prodejní automaty; (9) přístroje a nástroje vědecké, námořní, geodetické, fotografické, filmové, optické, přístroje pro vážení, měření, signalizaci, kontrolu (inspekci), záchranu a přístroje pro vyučování, přístroje a nástroje pro vedení, přepínání, přeměnu, akumulaci, regulaci nebo řízení elektrického proudu, přístroje pro záznam, převod, reprodukci zvuku nebo obrazu, elektronické mechanismy pro přístroje s předběžnou platbou, elektronické pokladny, kalkulačky, zařízení na zpracování dat, počítače; (10) přístroje a nástroje chirurgické, lékařské, zubní a veterinářské včetně přístrojů pro diagnostiku a terapii, umělé údy, oči a zuby, ortopedické potřeby; (35) reklama, management pro podnikání, obchodní administrativa, kancelářská práce; (38) telekomunikace, telemedicína (komunikace); (42) vědecké a technologické služby a související výzkum a projektování, analytické služby v průmyslu a vědecké výzkumné služby, navrhování a vývoj počítačového hardwaru a softwaru; (44) lékařské služby, veterinární služby, péče o hygienu a krásu osob a zvířat; (45) právní služby, bezpečnostní služby pro ochranu majetku a jednotlivců.

(511) 7, 9, 10, 35, 38, 42, 44, 45

(111) **364105**
(220) 16.05.2017
(320) 16.05.2017
(442) 13.09.2017
(151) 20.12.2017
(730) **Mkrtychyan Khachatur Ing.**, Jedová 189, Neratovice, 27711, CZ
(210) O-539646
(510) (7) mechanismy, stroje a zařízení s elektromotory a vzduchové motory s napájením elektrickým proudem (s výjimkou motorů pro pozemní vozidla), pohony pro mechanismy, stroje a zařízení (s výjimkou pohonů pro pozemní vozidla), spojky a transmisní zařízení (s výjimkou spojek a transmisních zařízení pro pozemní vozidla), prodejní automaty; (9) přístroje a nástroje vědecké, námořní, geodetické, fotografické, filmové, optické, přístroje pro vážení, měření, signalizaci, kontrolu (inspekci), záchranu a přístroje pro vyučování, přístroje a nástroje pro vedení, přepínání, přeměnu, akumulaci, regulaci nebo řízení elektrického proudu, přístroje pro záznam, převod, reprodukci zvuku nebo obrazu, elektronické pokladny, elektronické mechanismy pro přístroje s předběžnou platbou, kalkulačky, zařízení na zpracování dat, počítače; (10) přístroje a nástroje chirurgické, lékařské, zubní a veterinářské včetně přístrojů pro diagnostiku a terapii, umělé údy, oči a zuby, ortopedické potřeby; (35) reklama, management pro podnikání, obchodní administrativa, kancelářská práce; (38) telekomunikace, telemedicína (komunikace); (42) vědecké a technologické služby a související výzkum a projektování přístroje řady Diacom, analytické služby v průmyslu a vědecké výzkumné služby pro přístroje řady Diacom, navrhování a vývoj počítačového hardwaru a softwaru pro přístroje řady Diacom; (44) lékařské služby, veterinární služby, péče o hygienu a krásu osob a zvířat; (45) právní služby, bezpečnostní služby pro ochranu majetku a jednotlivců.

(511) 7, 9, 10, 35, 38, 42, 44, 45
(540)



(111) **364106**
(220) 16.05.2017
(320) 16.05.2017
(442) 13.09.2017
(151) 20.12.2017
(730) **Šperková Jana Bc.**, U Švédské kaple 46, Opava, 74705, CZ
(210) O-539651
(510) (24) textilní výrobky pro domácnost; (26) výšivky.
(511) 24, 26
(540)

SOLITER

- (111) **364107**
(220) 21.05.2017
(320) 21.05.2017
(442) 13.09.2017
(151) 20.12.2017
(730) **LKM Consult s.r.o.**, Jaroslava Foglara 863/7, Brno střed, Štýřice, 63900, CZ
(740) INPARTNERS GROUP, Ing. Dušan Kendereški, Koliště 1965/13a, Brno střed, Černá Pole, 60200
(210) O-539781
(510) (35) inzertní a reklamní činnost, marketing, reklama, propagační činnost, komerční využití internetu v oblastech obchodu a nabídky výrobků a služeb, reklama on-line v počítačové síti, poskytování a pronájem reklamních ploch, administrativní činnost, zprostředkování obchodních záležitostí, dodavatelské služby pro třetí osoby (nákup výrobků a služeb pro jiné podniky), podnikové poradenství a obchodní management, prezentace výrobků v komunikačních médiích pro účely maloobchodu, komerční informace a rady pro spotřebitele (spotřebitelská poradna), sjednávání a uzavírání obchodních transakcí pro třetí strany, služby v obchodní činnosti se stavebním materiálem, styky s veřejností; (37) stavebnictví, stavitelství, dozor nad stavbami, odborný stavební servis, stavební činnost - provádění staveb všeho druhu, včetně jejich rekonstrukcí, udržovacích prací na nich a jejich odstraňování, poradenská, konzultační, odborná pomoc ve stavebnictví v rámci této třídy, montáž a instalace stavebních prvků, opravy a údržba stavebních strojů a zařízení; (42) projektová a inženýrská činnost v oblasti stavebnictví.
- (511) 35, 37, 42

LKM Consult

- (111) **364108**
(220) 22.05.2017
(320) 22.05.2017
(442) 13.09.2017
(151) 20.12.2017
(730) **Centrum Krakov a.s.**, Lodžská 850/6, Praha 8 - Troja, 18100, CZ
(210) O-539810
(510) (16) papírové zboží a kancelářské potřeby s výjimkou nábytku, lepidla pro kancelářské potřeby nebo pro domácnost, materiály pro umělce a malíře, malířské štětce, instruktážní a výukové materiály, plastové archy, fólie a sáčky pro balení a obaly, tiskařské typy, štočky; (35) administrativní zpracování nákupních objednávek, aktualizování reklamních materiálů, analýzy nákladu, dodavatelské služby pro třetí osoby (nákup výrobků a služeb pro jiné podniky), informační kanceláře (komerční -), komerční informace a rady pro spotřebitele (spotřebitelská poradna), kopírování nebo rozmnožování (reprodukce) dokumentů, dokladů a podobně, marketing, marketingové studie, módní přehlídky pro reklamní účely (organizace -), obchodní a průmyslové podniky (pomoc při řízení -), obchodní činnost (pomoc při řízení -), obchodní management a podnikové poradenství, obchodní nebo podnikatelský průzkum, obchodní reklama (pro třetí osoby -), organizování výstav (komerčních nebo reklamních), poradenství (odborné obchodní -), pořádání veletrhů pro obchodní a reklamní účely, prezentace výrobků v komunikačních médiích pro účely maloobchodu, prodejní automaty (pronájem -), pronájem reklamní doby v komunikačních médiích, pronájem reklamních materiálů, pronájem reklamních ploch, průzkum trhu, předvádění zboží, psaní reklamních textů, reklama, reklama on-line v počítačové síti, reklamní, inzertní, propagační, náborové texty (psaní), reklamní texty (zveřejňování, oznámení, vyhlášení, publikování -), rozhlasová reklama, rozšiřování reklamních nebo inzertních materiálů zákazníkům (letáky, prospekty, tisky, vzorky), řízení obchodních nebo průmyslových podniků (poskytování pomoci při -), služby v oblasti grafické úpravy pro reklamní účely, televizní reklama, venkovní reklama, vydávání reklamních nebo náborových, propagačních a inzertních textů, zaslání reklamních materiálů zákazníkům; (36) pronájem nemovitostí, pronajímání kanceláří (nemovitosti), správa nemovitostí, vybírání nájemného; (41) fotografování, módní přehlídky pro zábavu (organizace), organizace a pořádání koncertů, organizování a vedení konferencí, organizování a vedení kongresů, zábavní parky, zábava, pobavení; (43) bary (služby -), kavárny, restaurace, samoobslužné restaurace.
- (511) 16, 35, 36, 41, 43

(540)

CENTRUM
KRAKOV.

- (111) **364109**
(220) 24.05.2017
(320) 24.05.2017
(442) 13.09.2017
(151) 20.12.2017
(730) **GREI, investiční skupina a.s.**, náměstí Před bateriemi 860/16, Praha 6, 16200, CZ
(740) macek | legal, Mgr. Daniel Macek, advokát, Haštalská 1072/6, Praha 1 - Staré Město, 11000
(210) O-539870
(591) Barevná
(510) (35) reklamní, inzertní, propagační a marketingová činnost, inzertní a inzertní služby, on-line inzertní činnost, vydávání a rozšiřování reklamních materiálů a textů na všech dostupných nosičích, reklamní inzertní v tisku, v rozhlasových a televizních spotech, v síti internet, aktualizování reklamních materiálů, vše vztahující se k reklamě v oblasti bankovníctví a realit, vyhledávání obchodních informací, obchodní poradenské a konzultační služby, poskytování informací a informačních produktů reklamního charakteru, vedení databází a jiných záznamů o obchodních kontaktech, konzultace v oblasti obchodu a ekonomiky, organizační zajištění a pořádání výstav a prezentací pro komerční účely, shromažďování obchodních a statistických informací pro obchodní účely, vše vztahující se k obchodní a reklamní činnosti v oblasti bankovníctví a realit; (36) finanční a bankovní služby v podobě konzultací a poradenství, expertní služby v oblasti pojištění a garancí v investiční oblasti pro tuzemské a zahraniční subjekty, finanční analýzy, finanční informace v oblasti bankovníctví, finanční poradenství, investiční poradenství, pojišťovací poradenství, penzijní poradenství, dluhové poradenství, finanční investice a související poradenské služby, služby finanční, služby peněžní, finanční zprostředkování, finanční služby v oblasti nemovitostí a budov, služby nemovitostní (realitní služby), investice do nemovitostí, konzultace při koupi nemovitostí, plánování investic do nemovitostí, poradenské služby týkající se nemovitostí, služby v oblasti pronájmu nemovitostí, služby v oblasti prodeje nemovitostí, makléřské služby v oblasti nemovitostí, správa (správa pozemků, správa nemovitostí), služby spojené se správou nemovitostí, služby spojené s nabýváním nemovitostí, poskytování informací týkajících se nemovitostí, konzultační služby týkající se nemovitostí, poradenské služby v oblasti vlastnictví nemovitostí, konzultační služby o investicích v oblasti nemovitostí, pomoc při koupi nemovitostí a podílů v nich, výběr a získávání nemovitostí (v zájmu třetích osob).
- (511) 35, 36
(540)

GREI
investiční skupina

- (111) **364110**
(220) 25.05.2017
(320) 25.05.2017
(442) 13.09.2017

- (151) 20.12.2017
(730) **DonArt production, s.r.o.**, Korunní 2569/108, Praha 10, 10100, CZ
(740) JUDr. Hana Gutová Ph.D., Národní 21, Praha 1, 11000
(210) O-539917
(510) (16) bloky, brožury, brožurky, plakáty, pera, podložky na stůl papírové, portréty; (21) šálky, hrníčky, talíře na jedno použití, toaletní taštičky, vázy, vývrtky, dekorální předměty z porcelánu, dózy na sušenky, dózy na cukrovinky; (25) košile s krátkým rukávem, košile, oděvy, sportovní obuv, šátky; (26) spony do vlasů, přívěšky s výjimkou šperků a přívěšků na klíče; (28) autíčka na hraní, bublifuky, dětské hry, golfové hole, plyšové hračky; (35) grafické služby pro reklamní účely, fakturace, modeling pro reklamní účely nebo podporu prodeje, návrh reklamních materiálů, obchodní správa k licencím jiných osob, výroba reklamních filmů, poradenské služby pro obchodní vedení, pořádání výstav pro obchodní a reklamní účely; (41) filmové projekce, fotografování, hudební projekce, obrazové zpravodajství, plánování večírků, online vydávání elektronických knih a časopisů, pořádání a vedení koncertů, půjčování filmů, půjčování audionahrávek, psaní scénářů s výjimkou reklamních, výroba textů s výjimkou reklamních, služby filmového studia, služby nahrávacího studia, psaní filmových scénářů, psaní a skládání písní.

(511) 16, 21, 25, 26, 28, 35, 41

(540)

Děti samotářů

- (111) **364111**
(220) 25.05.2017
(320) 25.05.2017
(442) 13.09.2017
(151) 20.12.2017
(730) **FertilityPort Prague s.r.o.**, Zborovská 600, Kolín, Kolín II, 28002, CZ
(740) NOVALIA advokátní kancelář, Mgr. Ondřej Mánek, Jungmannova 750/34, Praha 1, Nové Město, 11000
(210) O-539922
(591) Barevná
(510) (5) léčiva a veterinární přípravky a výrobky; (10) lékařské a veterinární přístroje a nástroje; (35) reklamní a inzertní služby; (41) vzdělávací a školicí služby; (42) vědecký výzkum pro lékařské účely; (44) služby zdravotní péče.

(511) 5, 10, 35, 41, 42, 44

(540)

FERTILITYPORT
Prague

- (111) **364112**
(220) 07.06.2017
(320) 07.06.2017
(442) 13.09.2017
(151) 20.12.2017
(730) **Cidlinský Jan**, Chomutovská 129, Spořice, 43101, CZ
Mazanec Zdeněk, Luby 119, Klatovy, 33901, CZ
(740) Jan Cidlinský, Chomutovská 129, Spořice, 43101
(210) O-540187
(591) Barevná
(510) (32) piva; (35) reklama, propagace; (43) služby zajišťující stravování a nápoje.

(511) 32, 35, 43

(540)



- (111) **364113**
(220) 08.06.2017
(320) 08.06.2017
(442) 13.09.2017
(151) 20.12.2017
(730) **Grand Candy LLC**, Masis street 31, Yerevan, AM
(740) INPARTNERS GROUP, Ing. Dušan Kendereški, Koliště 1965/13a, Brno, Černá Pole, 60200
(210) O-540232
(510) (30) káva, čaj, kakao a kávové náhražky, rýže, tapioka a ságo, mouka a přípravky z obilovin, chléb, moučníky a cukrovinky (čokoláda), zmrzliny, cukr, med, melasa, droždí, prášek na pečení, sůl, hořčice, ocet, omáčky (dochucovadla), koření, led.

(511) 30

(540)

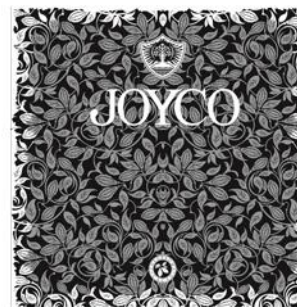

- (111) **364114**
(220) 12.06.2017
(320) 12.06.2017
(442) 13.09.2017
(151) 20.12.2017
(730) **Marcinčák Petr Ing.**, Vinařská 6, Mikulov, 69201, CZ
(740) KANIA SEDLÁK SMOLA patentová kancelář, Ing. Veronika Zemanová, Mendlovo nám. 1a, Brno, 60300
(210) O-540321
(591) Barevná
(510) (32) nealkoholické nápoje, ovocné šťávy, mošty a výtazky, sirupy, nealkoholické šumivé nápoje, minerálky, stolní vody, pivo; (33) alkoholické nápoje (s výjimkou piv), víno, lihoviny, likéry, alkoholické výtazky z ovoce, alkoholické koktejly; (41) zábava, pořádání kulturních a společenských akcí, zábavných pořadů, organizování slavností, příprava a produkce živých vystoupení, zejména v oblasti folklóru, organizování soutěží a živých vystoupení, pořádání benefičních akcí v rámci této třídy; (43) služby zajišťující stravování a nápoje, dočasné ubytování, služby cestovního ruchu zajišťující ubytování a stravování.

(511) 32, 33, 41, 43

(540)



(111) **364115**

(220) 13.06.2017

(320) 13.06.2017

(442) 13.09.2017

(151) 20.12.2017

(730) **Varušová Nina Ing.**, Rabasova 3187/27, Ústí nad Labem, 40011, CZ

(210) O-540326

(510) (35) administrativní služby, poradenství v oblasti řízení obchodní činnosti, prezentace výrobků v komunikačních médiích pro účely maloobchodu, pronájem prodejních automatů, pronájem prodejních stánků, pronájem reklamního materiálu, pronájem reklamních ploch, průzkum trhu, předvádění zboží, sestavování katalogů informací pro obchodní či reklamní účely, zásobovací služby pro jiné osoby (nákup zboží a služeb pro jiné podniky), zaznamenávání písemných sdělení a údajů, zpracování textu, zprostředkování dovozu a vývozu, zprostředkování propagace; (39) balení zboží, dárkové balení, dodávka zboží, osobní doprava, pořádání zábavních plaveb, pořádání zájezdů, pronájem elektrických vinných sklepů, provoz skladů, přeprava, skladování, uskladnění zboží; (41) elektronické publikování (DTP), filmové projekce, fotografování, informace o rekreaci, informace o vzdělávání, informace o zábavě, koučink (školení), obrazové zpravodajství, online vydávání elektronických knih a časopisů, plánování večírků (zábava), pořádání a vedení konferencí, pořádání a vedení seminářů, pořádání a vedení workshopů (školení), pořádání výstav ke kulturním nebo vzdělávacím účelům, poskytování elektronických publikací online bez možnosti stažení, předvádění živých vystoupení, překladatelské služby, profesní rekvalifikace, provozování rekreačních zařízení, průvodcovské služby, psaní textů, rozhlasová zábava, školení, školní vzdělávání, služby baviče, soukromá výuka, televizní zábava, tlumočnické služby, vydávání knih, vydávání textů, s výjimkou reklamních, výuka, vzdělávací služby, zábava, zábavní parky; (43) bary, bufety, dětské jesle, hotelové služby, jídelny, kavárny, modelování potravin, penziony, pronájem kuchyňských přístrojů, pronájem přenosných staveb, pronájem židlí, stolů, ubrusů, skleněného nádobí, provozování kempů, restaurace, samoobslužné jídelny, samoobslužné restaurace, zajištění stravování.

(511) 35, 39, 41, 43

(540)

Gastrotoulky

(111) **364116**

(220) 21.06.2017

(320) 21.06.2017

(442) 13.09.2017

(151) 20.12.2017

(730) **JOVERS s. r. o.**, Štěpánkova 86, Chrudim, Chrudim I, 53701, CZ

(740) Advokátní kancelář CINK a partneři, s. r. o., Mgr. Ing. Pavel Cink, Veleslavínova 363/33, Plzeň, Vnitřní Město, 30100

(210) O-540563

(510) (33) rum, rum ze šťávy z cukrové třtiny, rum s přidanými vitaminy, rumový punč, nápoje na bázi rumu, aperitivy, bittery (hořké likéry), alkoholické koktejly, medovina, nápoje s nízkým obsahem alkoholu, alkoholické nápoje (destiláty), alkoholické nápoje (lihoviny), bourbon (whiskey), brandy, bylinné likéry, calvados, absint, destilované nápoje, digestiva (likéry a pálenky), gin, grappa (pálenka), kanadská whisky, likéry, míchaná whisky, likéry ze skotské whisky, náhražky saké, silné alkoholické nápoje, šumivá bílá vína, šumivá červená vína, alkoholické koktejlové směsi, alkoholické punče, hotové alkoholické koktejly, hotové vinné koktejly, sangria (míchaný nápoj z vína), bílé víno, červené víno; (35) velkoobchodní prodej cukrářských výrobků, maloobchodní prodej cukrářských výrobků, maloobchodní prodej alkoholických nápojů s výjimkou piva, velkoobchodní prodej alkoholických nápojů s výjimkou piva, aktualizace reklamních materiálů, bannerová reklama, propagace a reklama, reklama online, marketingové služby v oblasti restaurací; (43) kavárny (služby), podávání alkoholických nápojů, restaurační služby zahrnující bary s povolením k prodeji alkoholu, bary, poskytování jídel a nápojů pro firemní akce, poskytování informací o restauracích, podávání jídel a nápojů, pohostinství (služby), služby ochutnávky vín (zajištění nápojů).

(511) 33, 35, 43

(540)

Roncafé

(111) **364117**

(220) 21.06.2017

(320) 21.06.2017

(442) 13.09.2017

(151) 20.12.2017

(730) **Compania Plus, s. r. o.**, Masarykovo náměstí 167, Valašské Klobouky, 76601, CZ

(740) Advokátní kancelář CINK a partneři, s. r. o., Mgr. Ing. Pavel Cink, Veleslavínova 363/33, Plzeň, Vnitřní Město, 30100

(210) O-540564

(591) Barevná

(510) (35) bannerová reklama, obchodní propagace, propagační činnost, reklama, reklama online, reklama v periodikách, brožurách a novinách, analýza a průzkum trhu, analýzy povědomí veřejnosti o reklamě, obchodní průzkum a průzkum trhu, služby výzkumu v oblasti reklamy a marketingu; (41) provozování kasin (hazardní hry), online služby hazardních her, organizování hazardních her pro více hráčů, služby v oblasti kasin, heren a hazardních her, služby v oblasti hazardních her, provozování hazardních her, loterie (organizace loterijských her), služby uzavírání sázek, sázení na dostizích, služby kurzového sázení, přijímání sázek (služby bookmakerů), služby v oblasti sázek, služby kasina, pronájem kasina her, provozování herních kasin, provozování heren, poskytování heren a zařízení pro zábavné hry, herní automaty (zábavní služby), pronájem herních automatů (přístrojů pro hraní her), poskytování informací o závodech, oznamování sportovních výsledků, poskytování kasin a heren, služby bingo sálů.

(511) 35, 41

(540)



(111) **364118**

(220) 26.06.2017

- (320) 26.06.2017
(442) 13.09.2017
(151) 20.12.2017
(730) **Červinka Michal**, Tyršova stezka 49, Jablonec nad Nisou, 46801, CZ
(210) O-540638
(510) (12) jízdní kola, součásti a příslušenství jízdních kol; (25) oděvy a obuv pro cyklistiku a sport; (35) maloobchodní činnost, velkoobchodní činnost, internetový obchod a zprostředkování obchodu - vše s výše uvedenými výrobky ve třídách 12 a 25; (37) opravy (servis) jízdních kol.
(511) 12, 25, 35, 37
(540)



- (111) **364119**
(220) 27.06.2017
(320) 27.06.2017
(442) 13.09.2017
(151) 20.12.2017
(730) **NoShopping, s.r.o.**, Pod svahem 276/10, Praha 4, Braník, 14700, CZ
(210) O-540678
(591) Barevná
(510) (35) design reklamních materiálů, dodavatelské služby pro třetí osoby (nákup výrobků a služeb pro jiné podniky), informace (obchodní nebo podnikatelské -), inzerce poštou, komerční informace a rady pro spotřebitele (spotřebitelská poradna), marketing, poskytování on-line tržního prostoru pro nakupující a prodávající výrobků a služeb, prezentace výrobků v komunikačních médiích pro účely maloobchodu, produkce (výroba) reklamních filmů, pronájem reklamních ploch, reklama (propagace), reklama on line v počítačové síti, reklama placená kliknutím, rozšiřování reklamních nebo inzertních materiálů, styky s veřejností, vydávání reklamních nebo náborových, propagačních a inzertních textů, vyhledávání sponzorů, zasílání reklamních materiálů zákazníkům; (41) informace o možnostech výchově a vzdělávání, organizování soutěží (vzdělávacích nebo zábavných), psaní textů (jiných než reklamních), výchova (náboženská -), vzdělávací informace, zábava, pobavení; (44) veterinární pomoc, zvířata (upravování -).
(511) 35, 41, 44
(540)



- (111) **364120**
(220) 28.06.2017
(320) 28.06.2017
(442) 13.09.2017
(151) 20.12.2017
(730) **Müller René**, Jedlová 1909, Ostrava, 70800, CZ
Haščák Jan, Přespolní 319, Horní Datyně, 73932, CZ
(740) Ing. Pavel Nádvořík s.r.o., Sokola Tůmy 1099/1, Ostrava - Mariánské Hory, 70900
(210) O-540682

- (510) (29) brambory zpracované, smažené pokrmy z brambor, bramborové hranolky, zpracované ovoce, houby a zelenina (včetně ořechů a luštěnin), maso a masné výrobky, ryby, klobásy, salámy, párky, mléčné výrobky, sýry, omáčky (dipy); (30) ochucené omáčky, čatni a pasty, majonéza, soli, chuťové přísady, ochucovačla a koření, hořčice, marinády, chléb, pečivo, bagety, cukrovinky, čokoláda; (43) zajišťování stravování a nápojů v bistroch, restaurační služby v oblasti rychlého občerstvení, gastronomické služby, bistra (služby), bufety rychlého občerstvení.
(511) 29, 30, 43
(540)

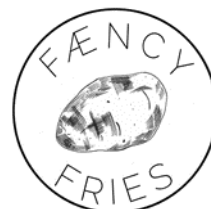

- (111) **364121**
(220) 28.06.2017
(320) 28.06.2017
(442) 13.09.2017
(151) 20.12.2017
(730) **Tipsport.net a.s.**, Politických vězňů 156, Beroun - Centrum, 26601, CZ
(210) O-540698
(591) Barevná
(510) (35) inzertní, reklamní, propagační činnost, vydávání reklamních textů, provozování reklamních ploch, reklamních bannerů, reklamních balonů, reklamních klipů, marketing k provozování hazardních her; (41) provozování a organizování hazardních her v souladu s obecně závaznými právními předpisy prostřednictvím poboček sázkové kanceláře a dalších smluvně zavázaných prodejních míst a na internetu, hraní o peníze, informace o možnostech rozptýlení, informace o možnostech zábavy, pořádání hazardních her, zábava, pobavení, prodej losů.
(511) 35, 41
(540)



- (111) **364122**
(220) 28.06.2017
(320) 28.06.2017
(442) 13.09.2017
(151) 20.12.2017
(730) **TIPSPORT a.s.**, Politických vězňů 156/21, Beroun, Centrum, 26601, CZ
(210) O-540699
(591) Barevná
(510) (35) inzertní, reklamní, propagační činnost, vydávání reklamních textů, provozování reklamních ploch, reklamních bannerů, reklamních balonů, reklamních klipů, marketing k provozování hazardních her; (41) provozování a organizování hazardních her v souladu s obecně závaznými právními předpisy prostřednictvím poboček sázkové kanceláře a dalších smluvně zavázaných prodejních míst a na internetu, hraní o peníze, informace o možnostech rozptýlení, informace o možnostech zábavy, pořádání hazardních her, zábava, pobavení, prodej losů.
(511) 35, 41

(540)



- (111) **364123**
 (220) 28.06.2017
 (320) 28.06.2017
 (442) 13.09.2017
 (151) 20.12.2017
 (730) **Výstaviště Praha, a.s.**, Výstaviště 67, Praha 7, Bubeneč, 17000, CZ
 (740) Patentová a známková kancelář Novotný, Ing. Jaroslav Novotný, Římská 2135/45, Praha 2, Vinohrady, 12000
 (210) O-540700
 (510) (9) námořní, geodetické, fotografické, filmové, optické, přístroje pro vážení, měření, signalizaci, kontrolu (inspekci), záchranu a přístroje pro vyučování, přístroje a nástroje pro vedení, přepínání, přeměnu, akumulaci, regulaci nebo řízení elektrického proudu, přístroje pro záznam, převod, reprodukci zvuku nebo obrazu, nosiče dat magnetické, magnetické a čipové karty, čtečky karet, záznamové disky, kompaktní disky, DVD a ostatní digitální záznamové nosiče, ústrojí pro přístroje na mince, pokladny registrační, kalkulačky, zařízení na zpracování dat, data a databáze na magnetických, elektronických i optických nosičích všeho druhu, počítače, počítačové terminály, počítačový software, USB flash disky (prázdné), přenosná flash paměťová zařízení; (16) vstupenky, brožury, prospekty, letáky, plakáty, časopisy, kalendáře, knihy, manuály (tiskoviny), bloky, psací potřeby, diáře (tiskoviny), kancelářské potřeby, papírové reklamní vývěsky; (18) deštníky, vycházkové hole, zavazadla, aktovky, batohy, brašny, cestovní kufry, peněženky, kabelky; (21) šálky, hrnky, sklenice; (25) oděvy, obuv; (35) služby obchodních výstav a veletrhů, propagační činnost, reklama, pomoc při řízení obchodní činnosti, obchodní administrativy, kancelářské práce, správa slevového programu, který umožňuje účastníkům získávat slevy na výrobky a služby prostřednictvím členské slevové karty, správa a vytváření datových databází, výstavy komerční a reklamní (organizování -), pořádání výstav pro reklamní účely, propagace a pořádání veletrhů a výstav pro obchodní a reklamní účely, organizování komerčních nebo propagačních veletrhů, rozšiřování reklamních materiálů zákazníkům (letáky, prospekty, tisky, vzorky), rozhlasová reklama, distribuce reklamních tiskovin, distribuce propagačních materiálů, distribuce reklam a komerčních oznámení, distribuce a šíření reklamních materiálů (letáků, prospektů, tištěných materiálů, vzorků), služby reklamní grafiky, reklamní materiály (příprava); (36) služby peněžní a služby nemovitostní, realitní kanceláře, makléřské služby, správa majetku, správa nemovitostí, pronájem bytů, pronajímání kanceláří (nemovitosti), investorská činnost ve výstavbě, inkasování nájemného, pronájem a správa nemovitostí, pronájem kanceláří, pronájem bytových a nebytových prostor včetně poskytování služeb, zajišťujících řádný provoz nemovitostí, bytů a nebytových prostor, činnost realitní kanceláře, provoz platebních terminálů včetně terminálů pro zprostředkování on-line plateb; (37) montáž dočasných konstrukcí pro veletrhy; (38) služby rozhlasového a televizního vysílání, distribuce dat nebo audiovizuálních záznamů prostřednictvím globální počítačové sítě nebo internetu, počítačová komunikace, komunikace přes počítačové terminály umístěné v počítačových sítích, přenos zpráv, přenos dat; (39) poskytování a zprostředkování cestovních služeb, provozování cestovní agentury včetně služeb spojených s přepravou zavazadel a nákladů, organizační zajišťování a pořádání tematických a pobytových poznávacích a odborných zájezdů, cestovní programy a informace (příprava a

poskytování) – v rámci třídy 39, rezervace a prodej jízdenek, místenek, poskytování informací o jízdních řádech a tarifech, poskytování informací o dopravních cestách a způsobech dopravy, průvodcovské služby, zprostředkování dopravy, rezervace a objednávky přepravy, cestovní kanceláře (služby), autopůjčovna včetně rezervace aut do zahraničí a pronájem motorových vozidel, zprostředkovatelská činnost v oblasti pronájmu motorových vozidel, doprava pozemní autobusová, automobilová - osobní i nákladní, včetně jejího zprostředkování, přeprava osob, zavazadel a nákladů, včetně skladování, poskytování průvodcovských služeb, odtahování dopravních prostředků při poruchách, pronájem nosičů na automobily; (41) pořádání a organizování outdoor trainingu (výchova, vzdělávání), organizační zajišťování a pořádání vzdělávacích a speciálních pobytů, organizování a pořádání soutěží, pořádání kulturních a společenských akcí, konferencí, kongresů a výstav, organizování školení, umělecké výstavy, poskytování muzejních prostor na výstavy, poskytování prostor pro sportovní akce, poskytování zařízení pro sportovní akce, sportovní a atletické soutěže a předávání ocenění, služby zajišťování vstupenek na sportovní akce, služby zajišťování vstupenek na zábavní akce, služby rezervace a vydávání vstupenek na akce, výroba rozhlasových programů, výroba televizních programů, vydávání a publikace časopisů a knih, včetně elektronických; (42) počítačové systémy (tvorba), tvorba, údržba a pronájem software a aplikací, instalace počítačových programů, počítačové programování poradenství v oblasti hardware a software, počítačová data (regenerace, aktualizace), elektronické ukládání a zálohování dat, správa serverů, pronájem webových serverů, inženýrské práce, projektování, strojírenské návrhy a poradenství, projekční činnost, činnosti projekční kanceláře, hosting webových portálů, datové služby jako např. úschova, správa, zálohování dat, provozování datových skladů, navrhování a správa počítačových sítí, počítačové programování, pronájem informačních a komunikačních technologií (ICT) včetně pronájmu software a počítačů; (43) poskytování prostor a zařízení na veletrhy (ubytování), pronájem místností pro výstavy a společenské akce, pronájem pavilonů, pronájem kovových a nekovových přemístitelných budov, pronájem velkých stanů, pronájem místností pro výstavy a společenské akce, bary, bufety, jídelny, kavárny, zajištění stravování, pohostinské, restaurační a kavárenské služby, rychlé občerstvení, samoobslužné jídelny a restaurace.

(511) 9, 16, 18, 21, 25, 35, 36, 37, 38, 39, 41, 42, 43
 (540)



- (111) **364124**
 (220) 28.06.2017
 (320) 28.06.2017
 (442) 13.09.2017
 (151) 20.12.2017
 (730) **Výstaviště Praha, a.s.**, Výstaviště 67, Praha 7, Bubeneč, 17000, CZ
 (740) Patentová a známková kancelář Novotný, Ing. Jaroslav Novotný, Římská 2135/45, Praha 2, Vinohrady, 12000
 (210) O-540701
 (510) (9) námořní, geodetické, fotografické, filmové, optické, přístroje pro vážení, měření, signalizaci, kontrolu (inspekci), záchranu a přístroje pro vyučování, přístroje a nástroje pro vedení, přepínání, přeměnu, akumulaci, regulaci nebo řízení elektrického proudu, přístroje pro záznam, převod, reprodukci zvuku nebo obrazu, nosiče dat magnetické, magnetické a čipové karty, čtečky karet, záznamové disky, kompaktní disky, DVD a ostatní digitální záznamové nosiče, ústrojí pro přístroje na mince, pokladny registrační, kalkulačky, zařízení na zpracování dat, data a databáze na magnetických, elektronických i optických nosičích všeho druhu, počítače, počítačové terminály, počítačový software, USB flash disky (prázdné), přenosná flash paměťová zařízení; (16) vstupenky, brožury, prospekty, letáky, plakáty, časopisy, kalendáře, knihy, manuály (tiskoviny), bloky, psací potřeby, diáře (tiskoviny), kancelářské potřeby, papírové reklamní vývěsky; (18) deštníky, vycházkové hole, zavazadla,

aktovky, batohy, brašny, cestovní kufry, peněženky, kabelky; (21) šálky, hrnky, sklenice; (25) oděvy, obuv; (35) služby obchodních výstav a veletrhů, propagační činnost, reklama, pomoc při řízení obchodní činnosti, obchodní administrativa, kancelářské práce, správa slevového programu, který umožňuje účastníkům získávat slevy na výrobky a služby prostřednictvím členské slevové karty, správa a vytváření datových databází, výstavy komerční a reklamní (organizování -), pořádání výstav pro reklamní účely, propagace a pořádání veletrhů a výstav pro obchodní a reklamní účely, organizování komerčních nebo propagačních veletrhů, rozšiřování reklamních materiálů zákazníkům (letáky, prospekty, tisky, vzorky), rozhlasová reklama, distribuce reklamních tiskovin, distribuce propagačních materiálů, distribuce reklam a komerčních oznámení, distribuce a šíření reklamních materiálů (letáků, prospektů, tištěných materiálů, vzorků), služby reklamní grafiky, reklamní materiály (příprava); (36) služby peněžní a služby nemovitostní, realitní kanceláře, makléřské služby, správa majetku, správa nemovitostí, pronájem bytů, pronajímání kanceláří (nemovitosti), investorská činnost ve výstavbě, inkasování nájemného, pronájem a správa nemovitostí, pronájem kanceláří, pronájem bytových a nebytových prostor včetně poskytování služeb, zajišťujících řádný provoz nemovitostí, bytů a nebytových prostor, činnost realitní kanceláře, provoz platebních terminálů včetně terminálů pro zprostředkování on-line plateb; (37) montáž dočasných konstrukcí pro veletrhy; (38) služby rozhlasového a televizního vysílání, distribuce dat nebo audiovizuálních záznamů prostřednictvím globální počítačové sítě nebo internetu, počítačová komunikace, komunikace přes počítačové terminály umístěné v počítačových sítích, přenos zpráv, přenos dat; (39) poskytování a zprostředkování cestovních služeb, provozování cestovní agentury včetně služeb spojených s přepravou zavazadel a nákladů, organizační zajišťování a pořádání tematických a pobytových poznávacích a odborných zájezdů, cestovní programy a informace (příprava a poskytování) – v rámci třídy 39, rezervace a prodej jízdenek, místenek, poskytování informací o jízdních řádech a tarifech, poskytování informací o dopravních cestách a způsobech dopravy, průvodcovské služby, zprostředkování dopravy, rezervace a objednávky přepravy, cestovní kanceláře (služby), autopůjčovna včetně rezervace aut do zahraničí a pronájmu motorových vozidel, zprostředkovatelská činnost v oblasti pronájmu motorových vozidel, doprava pozemní autobusová, automobilová - osobní i nákladní, včetně jejího zprostředkování, přeprava osob, zavazadel a nákladů, včetně skladování, poskytování průvodcovských služeb, odtahování dopravních prostředků při poruchách, pronájem nosičů na automobily; (41) pořádání a organizování outdoor trainingu (výchova, vzdělávání), organizační zajišťování a pořádání vzdělávacích a speciálních pobytů, organizování a pořádání soutěží, pořádání kulturních a společenských akcí, konferencí, kongresů a výstav, organizování školení, umělecké výstavy, poskytování muzejních prostor na výstavy, poskytování prostor pro sportovní akce, poskytování zařízení pro sportovní akce, sportovní a atletické soutěže a předávání ocenění, služby zajišťování vstupenek na sportovní akce, služby zajišťování vstupenek na zábavní akce, služby rezervace a vydávání vstupenek na akce, výroba rozhlasových programů, výroba televizních programů, vydávání a publikace časopisů a knih, včetně elektronických; (42) počítačové systémy (tvorba), tvorba, údržba a pronájem software a aplikací, instalace počítačových programů, počítačové programování poradenství v oblasti hardware a software, počítačová data (regenerace, aktualizace), elektronické ukládání a zálohování dat, správa serverů, pronájem webových serverů, inženýrské práce, projektování, strojírenské návrhy a poradenství, projekční činnost, činnosti projekční kanceláře, hosting webových portálů, datové služby jako např. úschova, správa, zálohování dat, provozování datových skladů, navrhování a správa počítačových sítí, počítačové programování, pronájem informačních a komunikačních technologií (ICT) včetně pronájmu software a počítačů; (43) poskytování prostor a zařízení na veletrhy (ubytování), pronájem místností pro výstavy a společenské akce, pronájem pavilonů, pronájem kovových a nekovových přemístitelných budov, pronájem velkých stanů, pronájem místností pro výstavy a společenské akce, bary, bufety, jídelny, kavárny, zajištění stravování, pohostinské, restaurační a kavárenské služby, rychlé občerstvení, samoobslužné jídelny a restaurace.

(511) 9, 16, 18, 21, 25, 35, 36, 37, 38, 39, 41, 42, 43

(540)



VÝSTAVIŠTĚ
PRAHA

- (111) **364125**
(220) 28.06.2017
(320) 28.06.2017
(442) 13.09.2017
(151) 20.12.2017
(730) **Výstaviště Praha, a.s.**, Výstaviště 67, Praha 7, Bubeneč, 17000, CZ
(740) Patentová a známková kancelář Novotný, Ing. Jaroslav Novotný, Římská 2135/45, Praha 2, Vinohrady, 12000
O-540702
(510) (9) námořní, geodetické, fotografické, filmové, optické, přístroje pro vážení, měření, signalizaci, kontrolu (inspekci), záchranu a přístroje pro vyučování, přístroje a nástroje pro vedení, přepínání, přeměnu, akumulaci, regulaci nebo řízení elektrického proudu, přístroje pro záznam, převod, reprodukci zvuku nebo obrazu, nosiče dat magnetické, magnetické a čipové karty, čtečky karet, záznamové disky, kompaktní disky, DVD a ostatní digitální záznamové nosiče, ústrojí pro přístroje na mince, pokladny registrační, kalkulačky, zařízení na zpracování dat, data a databáze na magnetických, elektronických i optických nosičích všeho druhu, počítače, počítačové terminály, počítačový software, USB flash disky (prázdné), přenosná flash paměťová zařízení; (16) vstupenky, brožury, prospekty, letáky, plakáty, časopisy, kalendáře, knihy, manuály (tiskoviny), bloky, psací potřeby, diáře (tiskoviny), kancelářské potřeby, papírové reklamní vývěsky; (18) deštníky, vycházkové hole, zavazadla, aktovky, batohy, brašny, cestovní kufry, peněženky, kabelky; (21) šálky, hrnky, sklenice; (25) oděvy, obuv; (35) služby obchodních výstav a veletrhů, propagační činnost, reklama, pomoc při řízení obchodní činnosti, obchodní administrativa, kancelářské práce, správa slevového programu, který umožňuje účastníkům získávat slevy na výrobky a služby prostřednictvím členské slevové karty, správa a vytváření datových databází, výstavy komerční a reklamní (organizování -), pořádání výstav pro reklamní účely, propagace a pořádání veletrhů a výstav pro obchodní a reklamní účely, organizování komerčních nebo propagačních veletrhů, rozšiřování reklamních materiálů zákazníkům (letáky, prospekty, tisky, vzorky), rozhlasová reklama, distribuce reklamních tiskovin, distribuce propagačních materiálů, distribuce reklam a komerčních oznámení, distribuce a šíření reklamních materiálů (letáků, prospektů, tištěných materiálů, vzorků), služby reklamní grafiky, reklamní materiály (příprava); (36) služby peněžní a služby nemovitostní, realitní kanceláře, makléřské služby, správa majetku, správa nemovitostí, pronájem bytů, pronajímání kanceláří (nemovitosti), investorská činnost ve výstavbě, inkasování nájemného, pronájem a správa nemovitostí, pronájem kanceláří, pronájem bytových a nebytových prostor včetně poskytování služeb, zajišťujících řádný provoz nemovitostí, bytů a nebytových prostor, činnost realitní kanceláře, provoz platebních terminálů včetně terminálů pro zprostředkování on-line plateb; (37) montáž dočasných konstrukcí pro veletrhy; (38) služby rozhlasového a televizního vysílání, distribuce dat nebo audiovizuálních záznamů prostřednictvím globální počítačové sítě nebo internetu, počítačová komunikace, komunikace přes počítačové terminály umístěné v počítačových sítích, přenos zpráv, přenos dat; (39) poskytování a zprostředkování cestovních služeb, provozování cestovní agentury včetně služeb spojených s přepravou zavazadel a nákladů, organizační zajišťování a pořádání tematických a pobytových poznávacích a odborných zájezdů, cestovní programy a informace (příprava a poskytování) – v rámci třídy 39, rezervace a prodej jízdenek, místenek, poskytování informací o jízdních řádech a tarifech, poskytování informací o dopravních cestách a způsobech dopravy, průvodcovské služby, zprostředkování dopravy, rezervace a objednávky přepravy, cestovní kanceláře (služby), autopůjčovna včetně rezervace aut do zahraničí a pronájmu motorových vozidel, zprostředkovatelská činnost v oblasti pronájmu motorových vozidel, doprava pozemní autobusová,

automobilová - osobní i nákladní, včetně jejího zprostředkování, přeprava osob, zavazadel a nákladů, včetně skladování, poskytování průvodcovských služeb, odtahování dopravních prostředků při poruchách, pronájem nosičů na automobily; (41) pořádání a organizování outdoor trainingu (výchova, vzdělávání), organizační zajišťování a pořádání vzdělávacích a speciálních pobytů, organizování a pořádání soutěží, pořádání kulturních a společenských akcí, konferencí, kongresů a výstav, organizování školení, umělecké výstavy, poskytování muzejních prostor na výstav, poskytování prostor pro sportovní akce, poskytování zařízení pro sportovní akce, sportovní a atletické soutěže a předávání ocenění, služby zajišťování vstupenek na sportovní akce, služby zajišťování vstupenek na zábavní akce, služby rezervace a vydávání vstupenek na akce, výroba rozhlasových programů, výroba televizních programů, vydávání a publikace časopisů a knih, včetně elektronických; (42) počítačové systémy (tvorba), tvorba, údržba a pronájem software a aplikací, instalace počítačových programů, počítačové programování poradenství v oblasti hardware a software, počítačová data (regenerace, aktualizace), elektronické ukládání a zálohování dat, správa serverů, pronájem webových serverů, inženýrské práce, projektování, strojírenské návrhy a poradenství, projekční činnost, činnosti projekční kanceláře, hosting webových portálů, datové služby jako např. úschova, správa, zálohování dat, provozování datových skladů, navrhování a správa počítačových sítí, počítačové programování, pronájem informačních a komunikačních technologií (ICT) včetně pronájmu software a počítačů; (43) poskytování prostor a zařízení na veletrhy (ubytování), pronájem místností pro výstavy a společenské akce, pronájem pavilonů, pronájem kovových a nekovových přemístitelných budov, pronájem velkých stanů, pronájem místností pro výstavy a společenské akce, bary, bufety, jídelny, kavárny, zajištění stravování, pohostinské, restaurační a kavářenské služby, rychlé občerstvení, samoobslužné jídelny a restaurace.

(511) 9, 16, 18, 21, 25, 35, 36, 37, 38, 39, 41, 42, 43
(540)



(111) **364126**

(220) 28.06.2017

(320) 28.06.2017

(442) 13.09.2017

(151) 20.12.2017

(730) **Výstaviště Praha, a.s.**, Výstaviště 67, Praha 7, Bubeneč, 17000, CZ

(740) Patentová a známková kancelář Novotný, Ing. Jaroslav Novotný, Římská 2135/45, Praha 2, Vinohrady, 12000

(210) O-540703

(591) Barevná

(510) (9) námořní, geodetické, fotografické, filmové, optické, přístroje pro vážení, měření, signalizaci, kontrolu (inspekci), záchranu a přístroje pro vyučování, přístroje a nástroje pro vedení, přepínání, přeměnu, akumulaci, regulaci nebo řízení elektrického proudu, přístroje pro záznam, převod, reprodukci zvuku nebo obrazu, nosiče dat magnetické, magnetické a čipové karty, čtečky karet, záznamové disky, kompaktní disky, DVD a ostatní digitální záznamové nosiče, ústrojí pro přístroje na mince, pokladny registrační, kalkulačky, zařízení na zpracování dat, data a databáze na magnetických, elektronických i optických nosičích všeho druhu, počítače, počítačové terminály, počítačový software, USB flash disky (prázdné), přenosná flash paměťová zařízení; (16) vstupenky, brožury, prospekty, letáky, plakáty, časopisy, kalendáře, knihy, manuály (tiskoviny), bloky, psací potřeby, diáře (tiskoviny), kancelářské potřeby, papírové reklamní vývěsky; (18) deštníky, vycházkové hole, zavazadla, aktovky, batohy, brašny, cestovní kufry, peněženky, kabelky; (21) šálky, hrnky, sklenice; (25) oděvy, obuv; (35) služby obchodních výstav a veletrhů, propagační činnost, reklama, pomoc při řízení obchodní činnosti, obchodní administrativy, kancelářské práce, správa slevového programu, který umožňuje účastníkům získávat slevy na výrobky a služby prostřednictvím členské slevové karty, správa a vytváření datových

databázi, výstavy komerční a reklamní (organizování -), pořádání výstav pro reklamní účely, propagace a pořádání veletrhů a výstav pro obchodní a reklamní účely, organizování komerčních nebo propagačních veletrhů, rozšiřování reklamních materiálů zákazníkům (letáky, prospekty, tisky, vzorky), rozhlasová reklama, distribuce reklamních tiskovin, distribuce propagačních materiálů, distribuce reklam a komerčních oznámení, distribuce a šíření reklamních materiálů (letáků, prospektů, tištěných materiálů, vzorků), služby reklamní grafiky, reklamní materiály (příprava); (36) služby peněžní a služby nemovitostní, realitní kanceláře, makléřské služby, správa majetku, správa nemovitostí, pronájem bytů, pronajímání kanceláří (nemovitosti), investorská činnost ve výstavbě, inkasování nájemného, pronájem a správa nemovitostí, pronájem kanceláří, pronájem bytových a nebytových prostor včetně poskytování služeb, zajišťujících řádný provoz nemovitostí, bytů a nebytových prostor, činnost realitní kanceláře, provoz platebních terminálů včetně terminálů pro zprostředkování on-line plateb; (37) montáž dočasných konstrukcí pro veletrhy; (38) služby rozhlasového a televizního vysílání, distribuce dat nebo audiovizuálních záznamů prostřednictvím globální počítačové sítě nebo internetu, počítačová komunikace, komunikace přes počítačové terminály umístěné v počítačových sítích, přenos zpráv, přenos dat; (39) poskytování a zprostředkování cestovních služeb, provozování cestovní agentury včetně služeb spojených s přepravou zavazadel a nákladů, organizační zajišťování a pořádání tematických a pobytových poznávacích a odborných zájezdů, cestovní programy a informace (příprava a poskytování) – v rámci třídy 39, rezervace a prodej jízdenek, místenek, poskytování informací o jízdních řádech a tarifech, poskytování informací o dopravních cestách a způsobech dopravy, průvodcovské služby, zprostředkování dopravy, rezervace a objednávky přepravy, cestovní kanceláře (služby), autopůjčovna včetně rezervace aut do zahraničí a pronájem motorových vozidel, zprostředkovatelská činnost v oblasti pronájmu motorových vozidel, doprava pozemní autobusová, automobilová - osobní i nákladní, včetně jejího zprostředkování, přeprava osob, zavazadel a nákladů, včetně skladování, poskytování průvodcovských služeb, odtahování dopravních prostředků při poruchách, pronájem nosičů na automobily; (41) pořádání a organizování outdoor trainingu (výchova, vzdělávání), organizační zajišťování a pořádání soutěží, pořádání kulturních a společenských akcí, konferencí, kongresů a výstav, organizování školení, umělecké výstavy, poskytování muzejních prostor na výstav, poskytování prostor pro sportovní akce, poskytování zařízení pro sportovní akce, sportovní a atletické soutěže a předávání ocenění, služby zajišťování vstupenek na sportovní akce, služby zajišťování vstupenek na zábavní akce, služby rezervace a vydávání vstupenek na akce, výroba rozhlasových programů, výroba televizních programů, vydávání a publikace časopisů a knih, včetně elektronických; (42) počítačové systémy (tvorba), tvorba, údržba a pronájem software a aplikací, instalace počítačových programů, počítačové programování poradenství v oblasti hardware a software, počítačová data (regenerace, aktualizace), elektronické ukládání a zálohování dat, správa serverů, pronájem webových serverů, inženýrské práce, projektování, strojírenské návrhy a poradenství, projekční činnost, činnosti projekční kanceláře, hosting webových portálů, datové služby jako např. úschova, správa, zálohování dat, provozování datových skladů, navrhování a správa počítačových sítí, počítačové programování, pronájem informačních a komunikačních technologií (ICT) včetně pronájmu software a počítačů; (43) poskytování prostor a zařízení na veletrhy (ubytování), pronájem místností pro výstavy a společenské akce, pronájem pavilonů, pronájem kovových a nekovových přemístitelných budov, pronájem velkých stanů, pronájem místností pro výstavy a společenské akce, bary, bufety, jídelny, kavárny, zajištění stravování, pohostinské, restaurační a kavářenské služby, rychlé občerstvení, samoobslužné jídelny a restaurace.

(511) 9, 16, 18, 21, 25, 35, 36, 37, 38, 39, 41, 42, 43

(540)



(111) **364127**

(220) 18.07.2017

(320) 18.07.2017

(442) 13.09.2017

(151) 20.12.2017

(730) **Pohl Martin Ing.**, Husinecká 557/4, Praha 3, 13000, CZ

(210) O-540734

(510) (9) hudební nahrávky, stahovatelné hudební nahrávky, hudební video nahrávky, nahrané hudební audiopásky, nahraná hudební DVD, nahraná hudební videa, hudební zvukové záznamy, série hudebních nahrávek, hudební nahrávky v podobě disků, čipy obsahující hudební nahrávky, nahrané hudební kompaktní disky; (14) dekorativní předměty (bižuterie nebo klenoty) pro osobní použití, mince, pamětní mince; (16) 3D obtisky k použití na jakémkoli povrchu, adresáře, adresáře a seznamy, adventní kalendáře, alba na autogramy, barevné tisky, blahopřání k narozeninám, blahopřání, blahopřání k výročí, blahopřání, která se posílají na svátky, blahopřání (pohledy), blahopřání s prostorovými skládacími obrázky, brožury, brožury s programem, brožury týkající se her, dárkové poukazy, děkovné karty (pohlednice), deníky s koženou vazbou, denní zápisníky, denní záznamníky, diáře (tiskoviny), dočasná tetování, fotografie, fotografické snímky, grafické reprodukcce; (18) deštníky, obal na deštníky, slunečníky, aktovky, aktovky a pouzdra na doklady, aktovky diplomaty, aktovky (kožená galanterie), aktovky (kožené zboží), aktovky, příruční taška, aktovky (školní -), aktovky na dokumenty (diplomaty), aktovky (na dokumenty), batohy, batohy (ruksaky), batůžky, froté tašky, dámské peněženky, dámské kabelky, cestovní zavazadla, cestovní vaky, klíčenky, kabelky, kuffíky, kožené tašky, kožené kabelky, kožené peněženky, nákupní tašky, nákupní sítovky, ledvinky, peněženky (kožené zboží), peněženky, kromě peněženek z drahých kovů, peněženky na karty (kožené zboží), plátěné tašky, pouzdra na vizitky, tašky, sítovky, ruksaky; (25) bekovky, barety, basebalové čepice, čapky, čepce, čepice s kšiltlem, cylindry, kapuce, klobouky, kšiltly, kukly, pletené čepice, pokrývky hlavy s kšiltlem, šátky, šátky na hlavu, šátky na krk, tenisová potítká, anoraky, bolera, bombery, boxerské trenýrky, bundy, bundy prošívané, bundy s rukávy, bundy s dlouhým rukáve, (mikiny), bundy kůže, chlapecké oděvy, cvičební úbory, dámská krátká přiléhavá trička, dámské kalhotky, dámské košile, dámské kostýmy, dámské nátělníky (živůtky), dámské oděvy, dámské plavky, dámské podvlekačí kalhoty, dámské šaty, dámské spodní prádlo, dámské topy bez ramínek, dámské kabáty, dlouhé bundy, divadelní kostýmy, domácí oděvy, dresy na americký fotbal, dresy na baseball, dupačky, dupačky (oděvy), džínové bundy, džínové oděvy, džíny, džíny a džínové oblečení, džíny (oděvy), fotbalová trička, fotbalové dresy, kabáty, kalhotky, kalhoty s nohavičkou, kalhoty, kalhotové sukně, kalhoty, šortky, korzety, kombinézy, košile, kostýmy, kostýmy na Halloween, kostýmy, obleky, kožené bundy, krátké kalhoty, krátké kabáty, kožené pásky, kožené oděvy, kravaty, legíny, legíny (kalhoty), lehké venkovní bundy, lyžařské kukly, letní šaty, nátělníky, minisukně, mikin, mikiny s kapucí, noční košilky nepromokavé bundy, nepromokavé oděvy, oboustranné bundy, pánské plavky, pánské oděvy, pánská konfekce, pánské boxerky, opasky, pásky, oděvy, pásky, pláště, pánské ponožky, pánské spodní prádlo, pláštěnky, plavky, ponožky, ponožky a punčochy, podprsenky, podkolenky, polokošile, polokošile s výstřihem, polokošile s výstřihem do V, pulovry, pulovry, pracovní oděvy, bundy, ragbyové dresy, pyžama, punčochy, šály na hlavu, šály, rukavice, slipy, školní uniformy, šaty, spodní prádlo pro ženy, spodní prádlo (oděvy), spodní prádlo, sportky, šortky, sportovní oděvy, sportovní bundy, sportovní dresy, svetry, sukně, tanga, trenýrky, tílka, tepláky, tunika, uniformy, trikoty, trička, trička bez rukávů, trička s dlouhým rukávem, trička (s krátkým rukávem), trička s krátkým a dlouhým rukávem, trička s potiskem, trika bez rukávů, větrovky, vesty, zástěry, zimní bundy, žakety; (35) předvádění výrobků,

předvádění zboží, prezentace zboží, aranžování výkladů, aranžování výloh, prezentace zboží a služeb, příprava a prezentace audiovizuálních předváděcích akcí pro reklamní účely, prezentace výrobků v komunikačních médiích pro účely maloobchodu, prezentace výrobků prostřednictvím sdělovacích prostředků všeho pro maloobchodní účely, prezentace, předvádění (pro propagační/reklamní účely), prezentace fotografického vybavení (pro reklamní účely), úprava výkladních skříní obchodů, módní přehlídky k obchodním účelům, organizace módních přehlídek k reklamním účelům, organizace obchodních veletrhů, pořádání a vedení uměleckých výstav pro komerční nebo reklamní účely, výstavy komerční nebo reklamní (-organizování), podpora prodeje prostřednictvím zákaznických věrnostních programů, poskytování a pronajímání reklamního prostoru na internetu, poskytování reklamního prostoru, reklamní prostor na internetu (pronájem -), poradenské služby v oblasti reklamy, maloobchodní prodej oblečení.

(511) 9, 14, 16, 18, 25, 35

(540)



(111) **364128**

(220) 04.07.2017

(320) 04.07.2017

(442) 13.09.2017

(151) 20.12.2017

(730) **EUROSTARS HOTEL COMPANY, S.L.**, Princesa, 58 Principal, 08003 Barcelona, ES

(740) Společná advokátní kancelář Vsetečka Zelený Švorčík Kalenský a partneři, JUDr. Petr Kalenský, Hálkova 2, Praha 2, 12000

(210) O-540801

(510) (43) hotelové služby, ubytovací hotelové služby, služby pronájmu a rezervace hotelových pokojů a jiných ubytovacích zařízení, stravovací a kancelářské služby, dočasné ubytovací služby, služby ubytovacích agentur a kanceláří, dočasné pronájem a rezervace dočasného ubytování, pronájem zasedacích místností, provozování barů, restaurací, kaváren a snack-barů.

(511) 43

(540)

EXE CITY PARK

(111) **364129**

(220) 04.07.2017

(320) 04.07.2017

(442) 13.09.2017

(151) 20.12.2017

(730) **Hutesa Agroalimentaria, S.A.**, Ctra. Nacional 334, Km. 136, E-29520 FUENTE DE PIEDRA, MÁLAGA, ES

(740) Vsetečka, Zelený, Švorčík, Kalenský & Partners, JUDr. Michal Havlík, advokát, Hálkova 2, Praha 2, 12000

(210) O-540802

(591) Barevná

(510) (29) olivový olej.

(511) 29

(540)



(111) **364130**

(220) 04.07.2017

(320) 04.07.2017

(442) 13.09.2017

(151) 20.12.2017

(730) **ICE CAFE, s.r.o.**, Zámecké nám. 1263, Frýdek - Místek, 73801, CZ

(740) PROPATENT, Ing. Vlasta Sedláčková, Pod Pekařkou 1, Praha 4 - Podolí, 14700

(210) O-540805

(510) (30) káva, nápoje na bázi kávy, kávové náhražky, čokoláda, čokoládové nápoje, kakao, čaj, nápoje na bázi čaje, tapioka, ságo, mouka a přípravky z obilnin, pečivo, cukrovinky všeho druhu, zmrzlina, med, sirup melasový, led pro osvěžení, sladké pečivo, dezerty, záviny, dorty, pralinky, bonbóny, pudinky, zákusky, sušenky, šlehačka, želé; (35) maloobchodní nebo velkoobchodní činnost a zprostředkovatelská obchodní činnost se zaměřením na prodej a koupě výrobků výše uvedených ve třídě 30, e-shop se zaměřením na výrobky výše uvedené ve třídě 30, reklama, propagace, inzerce, reklama on-line v počítačové síti se zaměřením na výrobky uvedené ve třídě 30 a služby ve třídě 43, marketing, franchising, obchodní poradenství vztahující se k franchisingu, konzultace, asistence a poradenství pro obchodní management, organizace a propagace ve vztahu k udělování franšiz; (43) kavárenská, cukrářská, hostinská a restaurační činnost, poskytování gastronomických služeb, příprava jídel a výrobků studené kuchyně, pořádání hostin, provozování baru, bufetu, samoobslužné restaurace, kavárny, pronajímání restauračních a jednacích místností k pořádání společenských a kulturních akcí, školení a seminářů.

(511) 30, 35, 43

(540)



(111) **364131**

(220) 04.07.2017

(320) 04.07.2017

(442) 13.09.2017

(151) 20.12.2017

(730) **Auto Kelly a.s.**, Ocelářská 891/16, Praha 9, Vysočany, 19000, CZ

(740) ROTT, RŮŽIČKA & GUTTMANN Patentové, známkové a advokátní kanceláře, JUDr. Vladimír Rott, Vinohradská 37, Praha 2, 12000

(210) O-540810

(591) Barevná

(510) (3) autokosmetika zařazená do této třídy; (4) oleje, aditiva, mazadla a pohonné hmoty zařazené do této třídy; (7) součásti motorových vozidel spadající do této třídy; (9) elektrická a elektronická zařízení a přístroje a příslušenství, zejména k motorovým vozidlům spadající do této třídy, akumulátory elektrické pro vozidla, vše s výjimkou pro jízdní kola; (12) pozemní vozidla, zejména automobily, přípojná vozidla, motocykly, jejich součásti, příslušenství a náhradní díly zařazené do této třídy kromě pneumatik, a to vše s výjimkou jízdních kol a jejich součástí, příslušenství

a náhradních dílů; (17) plastické výrobky a hmoty pro autopřímýsl, plastové součásti a doplňky k vozidlům a pozemním dopravním prostředkům spadající do této třídy; (35) zprostředkovatelská činnost v oblasti obchodu, export, import a specializovaný maloobchod s výrobky ve třídách 3, 4, 7, 9, 12 a 17, marketing, propagace, reklama a inzerce všemi druhy sdělovacích prostředků; (37) záruční a jiné opravy, montáž a servis motorových a přípojných vozidel, jejich součástí a příslušenství.

(511) 3, 4, 7, 9, 12, 17, 35, 37

(540)



(111) **364132**

(220) 04.07.2017

(320) 04.07.2017

(442) 13.09.2017

(151) 20.12.2017

(730) **Mestická Kateřina BA, HND**, Na Vinici 632/20, Horka nad Moravou, 78335, CZ

(210) O-540814

(510) (16) obrazy, obrázky, fotografie, papírenské výrobky, knihy, knihařské materiály, tištěné vzdělávací materiály, alba na fotografie, obaly (papírnícké výrobky), zápisníky (papírenské výrobky); (35) reklamní služby pro tvorbu firemní identity a identity značky, reklamní, marketingové a propagační služby; (40) tiskárenské služby, vyvolávání a zpracování fotografií a kinematografických filmů, tisk digitálně uložených obrázků a fotografií; (41) vzdělávací kurzy; (42) grafický design.

(511) 16, 35, 40, 41, 42

(540)



(111) **364133**

(220) 05.07.2017

(320) 05.07.2017

(442) 13.09.2017

(151) 20.12.2017

(730) **Nanopharma, a.s.**, Nová 306, Pardubice, Polabiny, 53009, CZ

(740) PATENT SKY s. r. o., Ing. Petra Gottwald, Dušní 8/11, Praha 1, 11000

(210) O-540819

(510) (3) kosmetika, kosmetické přípravky, parfumerie, přípravky pro osobní hygienu, kosmetické přípravky na vlasy a pokožku hlavy, pleťová kosmetika, přípravky proti stárnutí pleti (anti-aging), podkladová kosmetika, dekorativní kosmetika, kosmetické pleťové vody, kosmetická tonika, kosmetická mléka, kosmetické masky, kosmetické pleťové masky s vitamíny a přírodními látkami, kosmetické přípravky pro domácí aplikaci, kosmetické přípravky pro aplikaci na estetických klinikách, dermální kryty s kosmetickým účinkem v různých formách (proužky, kolečka pro lokální aplikaci), kosmetická séra, kosmetické pleťové oleje, kosmetické krémy, kosmetické hydratační přípravky, kosmetické peelings, bylinné výtažky pro kosmetické účely, kosmetické zábaly, zábaly na

celulitidu, bělicí přípravky na kůži, vlhčené kosmetické ubrousky, (540)
přípravky pro ústní hygienu, přípravky pro péči o oči a nehty, líčidla; (5)
léčebné pleťové krémy, léčebné pleťové vody a mléka, minerální doplňky,
vitamíny, farmaceutické produkty anti-aging (prevence proti stárnutí),
toaletní přípravky s léčivými účinky, léčivé masti na pokožku, léčivé
vlasové přípravky, čisticí přípravky na pokožku pro léčebné účely, léčivé
pleťové vody a mléka k péči o pokožku, farmaceutické přípravky určené k
léčbě pokožky, bylinné pleťové masky pro terapeutické účely, pleťové
masky s léčivými účinky, léčiva určená pro domácí použití i pro aplikaci
na estetických klinikách, náplasti, obvazy, sublingvální proužky,
potravinové doplňky.

(511) 3, 5

(540)

ELUCARE

(111) **364134**

(220) 06.07.2017

(320) 06.07.2017

(442) 13.09.2017

(151) 20.12.2017

(730) **Jiří Modr Ing.**, Mezouň 5, Mezouň, 26718, CZ

(210) O-540822

(510) (20) mobilní dekorativní předměty, dekorace vyrobené ze dřeva, figurky ze dřeva, akční dekorativní figurky ze dřeva; (28) hry, stolní hry, mechanické hry, hračky prodávané jako stavebnice, stavebnice jako hračky, dětské stavebnice, stavebnice (hračky), vícedílné stavebnice, hračky-figurky, šachové figurky, figurky na hraní, sběratelské figurky na hraní, dřevěné hračky, roboti (hračky), hračky zvířata, dětské hračky, vánoční ozdoby, hrací ozdoby na vánoční stromek; (35) velkoobchodní prodej hraček, velkoobchodní prodej her, maloobchodní prodej her, maloobchodní prodej hraček, služby propagace prodeje, obchodní marketing (nikoli prodej), maloobchodní prodej svátečních dekorací, velkoobchodní prodej svátečních dekorací.

(511) 20, 28, 35

(540)

SKŘÍŇOVNÉ

(111) **364135**

(220) 10.07.2017

(320) 10.07.2017

(442) 13.09.2017

(151) 20.12.2017

(730) **AGENTURA PLUS, spol. s r.o.**, Vaničková 315/7, Praha 6, Břevnov, 16900, CZ

(210) O-540882

(510) (35) služby personální agentury; (37) údržba nemovitostí; (39) stěhování nábytku, domácnosti, kancelářského vybavení, domácího vybavení, obchodního i nábytku, osobního majetku, nábytku pro domácnost, výrobků pro domácnost, balení zboží ke stěhování, poradenské služby týkající se stěhování, služby v oblasti stěhování po moři, skladování, logistika v dopravě, doprava nákladní, automobilová, autobusová, lodní, kurýrní, doprava nábytku.

(511) 35, 37, 39



(111) **364136**

(220) 11.07.2017

(320) 11.07.2017

(442) 13.09.2017

(151) 20.12.2017

(730) **GLIM Care, s.r.o.**, Choustník 12, Choustník, 39118, CZ

(740) ŠENKÝŘ PÁNIK, advokátní kancelář s.r.o., Na Viničních horách 1834/24, Praha 6, 16000

(210) O-540900

(510) (5) farmaceutika, humánní léčebné přípravky, potravinové doplňky pro lidskou spotřebu.

(511) 5

(540)

VITREO

(111) **364137**

(220) 11.07.2017

(320) 11.07.2017

(442) 13.09.2017

(151) 20.12.2017

(730) **GLIM Care, s.r.o.**, Choustník 12, Choustník, 39118, CZ

(740) ŠENKÝŘ PÁNIK, advokátní kancelář s.r.o., Na Viničních horách 1834/24, Praha 6, 16000

(210) O-540901

(510) (5) zdravotnické oftalmologické přípravky.

(511) 5

(540)

LAKRYMO

(111) **364138**

(220) 11.07.2017

(320) 11.07.2017

(442) 13.09.2017

(151) 20.12.2017

(730) **King's casino a.s.**, 7, Rozvadov, 34806, CZ

(210) O-540902

(510) (35) reklama, řízení obchodní činnosti, podnikové řízení, kancelářské práce, služby online zpracování dat; (36) finanční služby, všechno vztahující se k sázení, hraní her, hazardu, loteriím nebo sázkovému makléřství, poskytování finančních informací vztahujících se k sázení, hraní her, hazardu, loteriím nebo sázkovému makléřství, informace, poradenství a pomoc vztahující se k výše uvedeným službám v rámci třídy 36; (41) kasina, služby kasina, herní kasina (provozování), provozování kasin (hazardní hry), provozování heren, služby v oblasti kasin, heren a hazardních her, hazardní hry, zábavní služby v oblasti videoher, služby v oblasti sázek, informační, poradenské a konzultační služby týkající se všech výše uvedených služeb v rámci třídy 41.

(511) 35, 36, 41

(540)

Play King's

- (111) **364139**
(220) 11.07.2017
(320) 11.07.2017
(442) 13.09.2017
(151) 20.12.2017
(730) **King's casino a.s.**, 7, Rozvadov, 34806, CZ
(210) O-540904
(591) Barevná
(510) (35) reklama, řízení obchodní činnosti, podnikové řízení, kancelářské práce, služby online zpracování dat; (36) finanční služby, všechno vztahující se k sázení, hraní her, hazardu, loteriím nebo sázkovému makléřství, poskytování finančních informací vztahujících se k sázení, hraní her, hazardu, loteriím nebo sázkovému makléřství, informace, poradenství a pomoc vztahující se k výše uvedeným službám v rámci třídy 36; (41) kasina, služby kasina, herní kasina (provozování), provozování kasin (hazardní hry), provozování heren, služby v oblasti kasin, heren a hazardních her, hazardní hry, zábavní služby v oblasti videoher, služby v oblasti sázek, informační, poradenské a konzultační služby týkající se všech výše uvedených služeb v rámci třídy 41.
(511) 35, 36, 41
(540)



- (111) **364140**
(220) 11.07.2017
(320) 11.07.2017
(442) 13.09.2017
(151) 20.12.2017
(730) **ANNEIA ULTRA ECO s.r.o.**, Kobeřice 10, Hradčany-Kobeřice, 79807, CZ
(740) Ing. Petr Soukup, Vídeňská 635/8, Olomouc, 77900
(210) O-540907
(510) (3) prací prostředky, prostředky namáčecí, mýdlové, saponátové, bezfosfátové, bělicí přípravky, prostředky na odbarvování, moření a parfémování prádla, avivážní prostředky, přípravky na odmašťování, drhnutí, leštění a broušení, čisticí přípravky, prostředky k čištění sporáků, prostředky k čištění sanitární techniky, mýdla, vonné sáčky do prádla, vlhčené hygienické a čisticí utěrky, kapesníky a ručníky, antistatické přípravky, výrobky kosmetické a voňavkářské, bylinné kosmetické přípravky, mýdla tuhá i tekutá, parfumerie, vonné oleje, éterické esence a silice, koupelové soli, výtažky z květin pro parfumerii, krémy, mléka, gely, emulze, vody a deodoranty pro osobní potřebu, toaletní přípravky, vlasové a ústní vody, pasty, prášky a vodičky pro čištění a ošetřování zubů, šampóny tělové i vlasové, prostředky pro mytí a ošetřování rukou a vlasů, vlasové kondicionéry, pomády, tužidla na vlasy, vlasové spreje a laky, laky na nehty, šampóny tělové i vlasové, prostředky pro ošetřování pokožky a odličování, krémy na a po opalování, masážní krémy a emulze, regenerační krémy a vody, krémy a pěny po holení, vata a výrobky z vaty pro kosmetické účely, a to tampóny, polštářky, čisticí kosmetické tyčinky, kosmetické neceséry (plně), kosmetické tužky, pemza, líčidla, včetně líčidel pro oči, řasenky, stíny, lesky, umělé nehty, dekorativní ozdoby na nehty, nehtové doplňky, dětská kosmetika; (21) náčiní a nádoby pro domácnost nebo kuchyň (nikoliv z drahých kovů, ani postříbřených nebo pozlacených kovů), kuchyňské nádoby, potřeby kuchyňské neelektrické, hrnčířské zboží, kuchyňské formy, formy na led, dřezy na praní, držáky na ubrusky (s výjimkou držáků z drahých kovů), držáky na mýdlo, dávkovače mýdla, krabičky na mýdlo, dávkovače papírových ručníků, dávkovače toaletního papíru, pouzdra na hřebeny, hřebeny a mycí houby, brusné houby na kůži, kartáče (s výjimkou štětců), kartáče

elektrické, kartáče na umývání nádobí, materiály pro výrobu kartáčů, čisticí potřeby, čisticí nástroje, koudel na čištění, utěrky na čištění a úklid, utěrky napuštěné čisticími přípravky na čištění, drátěnka na čištění, drátěnky na použití v kuchyni, drátky na čištění parket, smetáček a lopatka na drobtů, smetáky, přísavné zvony na čištění odpadu, hadry na čištění, hadry na umývání podlah, hadry na utírání prachu, hadříky na prach z nábytku, savé hadříky na čištění spadající do této třídy, hadrové odstřížky na čištění, houbičky na čištění, jelenice na čištění, houby na použití v domácnosti, prachovky, houby toaletní, sklo surové nebo opracované (s výjimkou stavebního skla), sklo, porcelán a majolika neobsažená v jiných třídách, prkénka kuchyňská na krájení, skleněná prkénka kuchyňská, zubní kartáčky, elektrické zubní kartáčky, kartáčnické zboží, kbelíky, kbelíky na smetí, odpadky, kuličky na prádlo, koše na použití v domácnosti (s výjimkou košů z drahých kovů), kroupka, lešticí materiály (s výjimkou přípravků, papíru a kamene), lešticí rukavice, rukavice pro domácí použití, rukavice pro práce na zahradě, sáčky izotermické, lešticí stroje a zařízení pro domácnost, neelektrické, mopy, nádoby skleněné, nádoby tepelně izolační, zubní niť, nočníky, odháněčky na mouchy, plácačky na koberec, podložky (kromě papírových a určených k prostírání), podložky na krájení pro použití v kuchyni, podložky pod horké nádoby, podnosy na použití v domácnosti (s výjimkou podnosů z drahých kovů), polštářky na čištění k použití v domácnosti, pomůcky kosmetické spadající do této třídy, domácí potřeby (s výjimkou potřeb z drahých kovů), potřeby toaletní spadající do této třídy, žehlicí prkna, sušáky na prádlo, přístroje na odstraňování zápachu pro osobní potřebu, rejžáky, holicí štětky, štětky na čištění záchodů, vaničky na praní, vědra; (35) zprostředkovatelská činnost v oblasti obchodu s výše uvedenými výrobky ve třídách 3 a 21, export a import výše uvedených výrobků ve třídách 3 a 21.

(511) 3, 21, 35

(540)

ANNEEA

- (111) **364141**
(220) 11.07.2017
(320) 11.07.2017
(442) 13.09.2017
(151) 20.12.2017
(730) **Čokoládovna Troubelice s.r.o.**, Troubelice 10, Troubelice, 78383, CZ
(740) Chytilová & spol., patentová kancelář, s.r.o., Mgr. Michaela Chytilová, Revoluční 725/11, Praha 1 - Staré Město, 11000
(210) O-540910
(510) (5) potravní doplňky a dietetické přípravky, doplňky zdravé výživy vyrobené převážně z minerálů, doplňky zdravé výživy vyrobené převážně z vitamínů, výživové doplňky, doplňky stravy pro neléčebné účely, dietní doplňkové nápoje, dietetické potraviny upravené k léčebným účelům, potravinové doplňky, potravinové doplňky pro lidskou spotřebu, nikoli pro léčebné účely, potraviny pro batolata, proteinové potravinové doplňky; (9) informace, data a databáze na elektronických, magnetických a optických nosičích všeho druhu a v elektronických, datových, informačních a telekomunikačních sítích všeho druhu, multimediální aplikace, zejména elektronické informační katalogy, časopisy a periodika, knihy v elektronické podobě, nahrané zvukové a zvukově-obrazové a obrazové záznamy, software na CD a DVD discích a magnetických nosičích, software pro počítače; (16) tiskoviny všeho druhu, zejména periodické a neperiodické publikace na papírových nosičích, jako časopisy, noviny, knihy, prospekty, plakáty, data a databáze na papírových nosičích, kalendáře, fotografie, pohlednice, plakáty, samolepky, knihařské výrobky, informační a propagační výrobky z papíru, včetně dekorativních předmětů z papíru, obalový materiál z papíru a lepenky a balicí fólie z plastu, papírové a plastové sáčky a tašky; (21) nádoby, kuchyňské náčiní a nádoby, sochy, figurky, plakety a medaile a umělecké předměty vyrobené z materiálů jako porcelán, terakota nebo sklo, zahrnuté v této třídě, sklenice, nádoby na pití a barové příslušenství, výrobky a polotovary ze skla, porcelánu a keramiky v rámci této třídy; (29) kakaové maslo, raw kakaové maslo, nápoje na bázi mléka ochucené čokoládou, chuťovky na bázi sušeného ovoce, lupínky ze sušeného ovoce, sušené ovoce, sušené oříšky, zelenina, sušená, vše též i v bio kvalitě; (30) káva, čaj, kakao a jejich náhražky, nápoje v prášku obsahující kakao, kakaové krémy ve formě pomazánek, kakaové výtažky pro lidskou spotřebu, potraviny obsahující kakao (jako hlavní složku), kakaové nápoje s mlékem, přípravky na kakaové bázi, kakaové směsi, kakao (pražené, v prášku, granulované nebo ve formě nápoje), kakaové nápoje, čokoláda, čokoládové cukrovinky, čokoládové chipsy, čokoládová vejce, čokoláda na polevy, čokoláda s alkoholem, čokoládová hmota, čokoládová pěna, čokoládová rýže, čokoládové nápoje, čokoládové oplatky, čokoládové ozdoby na cukrářské výrobky, čokoládové pečivo,

- (320) 14.07.2017
(442) 13.09.2017
(151) 20.12.2017
(730) **CYLINDERS HOLDING a.s.**, Ruská 2887/101, Ostrava, Vítkovice, 70300, CZ
(740) Ing. Iva Rylková, Polská 1525/12, Ostrava, Poruba, 70800
(210) O-540998
(510) (6) obecné kovy surové nebo jako polotovary, konstrukce kovové, ocelové konstrukce, nosníky kovové, stožáry kovové, kovové kontejnery na skladování a přepravu, kovové nádoby na stlačený plyn nebo zkapalněný plyn, láhve kovové na stlačený plyn nebo zkapalněný plyn, ocelové koule, uzávěry kovové pro nádoby, kovové potrubí tlakové; (9) hasicí přístroje; (35) služby obchodního zprostředkování v oboru hutnických výrobků, dodavatelské služby pro třetí osoby v oboru hutnických výrobků a železářského zboží, marketing, služby kanceláře dovozní a vývozní, obchodní administrativa, obchodní management a podnikové poradenství, správa podnikatelského projektu pro stavební projekty; (37) stavebnictví (služby), opravy ve stavebnictví, instalační služby v oboru strojírenství, instalace průmyslových zařízení, stavba průmyslových budov a továren, stavba bioplynových stanic, stavba a montáž plynojemů a velkoobjemových nádrží, rekonstrukce budov a průmyslových staveb, dozor nad stavbami, přestavba vozidel pro plynné palivo, servisní stanice vozidel (doplňování paliva a údržba), údržba strojů, stavba a montáž ocelových konstrukcí a technologických zařízení; (39) doprava, přeprava, skladování, přeprava a uskladnění odpadů, plnění lahví a tlakových nádob palivovými pohonnými plyny, rozvod a distribuce palivových pohonných plynů, rozvod a doprava zemního plynu, přeprava uskladněných tlakových nádob, zprostředkování plnění lahví, tlakových nádob a přepravy tlakových nádob, rozvod energie; (40) kalení kovů, pokovování, montáž materiálů na objednávku (pro třetí osoby), popouštění kovů, svařování, úprava a zpracování kovů, výroba energie; (42) chemické analýzy, inženýrské práce (expertizy), kalibrace (měření), kontrola kvality, laboratorní (vědecké) služby, zkoušky materiálů, projekce (stavební), studie technických projektů, výzkum v oboru strojírenství.
(511) 6, 9, 35, 37, 39, 40, 42
(540)



- (111) **364146**
(220) 14.07.2017
(320) 14.07.2017
(442) 13.09.2017
(151) 20.12.2017
(730) **FTV Prima, spol. s r.o.**, Na Žertvách 132/24, Praha 8 - Libeň, 18000, CZ
(210) O-541024
(510) (38) telekomunikace, elektronická pošta, služby elektronických nástěnek (telekomunikační služby), informační kanceláře, vysílání kabelové televize, služby dálkových konferencí, počítačová komunikace, posílání zpráv, poskytování internetových diskusních fór, pronájem přístrojů pro přenos zpráv, pronájem přístupového času ke globálním počítačovým sítím, pronájem zařízení pro přenos informací, přenášení televizního signálu pomocí satelitních družic, přenos zpráv a obrazových informací pomocí počítače, půjčování telekomunikačních zařízení, teleshoppingové služby (poskytování televizních kanálů pro teleshoppingové služby), televizní vysílání, digitální vysílání, televizní vysílání zábavných, vzdělávacích, výchovných, soutěžních, diskusních a informačních pořadů, šíření elektronických časopisů, informací, elektronických periodik, knih v elektronické podobě, audio nebo audiovizuálních děl prostřednictvím informační nebo datové nebo elektronické nebo komunikační nebo telekomunikační nebo počítačové sítě, zejména internetu, pomocí satelitů a jiných sítí, informační služby na internetu související s televizním

vysíláním, služby na internetu související s televizním vysíláním, přenos dat (obrázků, fotografií, 3D aplikací) prostřednictvím globální počítačové sítě; (41) nakladatelství a vydavatelství, ediční činnost, publikační činnost, nahrávání nosičů zvukových nebo obrazově zvukových, služby v oblasti digitálního zpracování obrazu, elektronické publikování (DTP), služby v oblasti vzdělávání, výchovně zábavní klubové služby, vydávání knih, služby programů, obrazové zpravodajství, filmová produkce, jiná než reklamní, filmová studia, filmová tvorba, filmové projekce, půjčování filmů, fotografování, informace o možnostech zábavy, informace o výchově a vzdělávání, výchovně zábavní klubové služby, vydávání knih, služby nahrávacího studia, nahrávání videopásek, organizace společenských a kulturních akcí, organizace, provozování a provádění her a soutěží i veřejných, organizování vzdělávacích nebo zábavných soutěží, výstavní činnost v oblasti kultury nebo zábavy nebo výchovy nebo vzdělávání, plánování a organizování večírků, poskytování on-line elektronických publikací (bez možnosti stažení), pronájem audio nahrávek, pronájem dekorací, pronájem kinematografických filmů, provozování her on-line (z počítačové sítě), výroba divadelních nebo jiných představení, půjčování videopásek, psaní scénářů, organizování a vedení seminářů, reportérské služby, televizní zábava, opatřování titulky, výuka, vydávání elektronických knih a časopisů on-line, zveřejňování a vydávání textů, s výjimkou reklamních nebo náborových, výroba videofilmů, pronájem zvukového nahrávacího zařízení, živé představení, organizování živých vystoupení, čtenářská anketa, divácká anketa; (42) hosting prostoru pro webové stránky, hosting portálu na internetu, hosting on-line platformy pro nahrávání, návrhy, strukturování a programování či jiné vytváření a instalace, údržba a správa internetových portálů a serveru a internetových či intranetových počítačových stránek a nástěnek a internetových či intranetových aplikací, návrhy, strukturování a programování či jiné vytváření a instalace a údržba počítačových programů a počítačových systémů a databází a databázových systémů, výzkum a vývoj a tvorba systémů pro elektronické obchodování včetně příslušného software a hardware, tvorba software, programování internetových databázových systémů, programování multimediálních aplikací, tvorba interaktivních a grafických programů, tvorba multimediálních dokumentů, prezentací, aplikací a katalogů, konstrukce www prezentací, softwarové řešení www serverů, návrh www stránek, tvorba počítačové animace a vizualizace, poskytování vyhledávačů pro internet, převod (konverze) počítačových programů, dat či jiných údajů v elektronické podobě z různých formátů do jiných formátů (ne fyzický), převod (konverze) dokumentů, dat či jiných údajů z fyzických médií na elektronická média.

(511) 38, 41, 42

(540)

VIPky

- (111) **364147**
(220) 17.07.2017
(320) 17.07.2017
(442) 13.09.2017
(151) 20.12.2017
(730) **VM Import s.r.o.**, Úprkova 683, Strážnice, 69662, CZ
(210) O-541026
(510) (25) obuv, zejména pracovní ochranná obuv, části obuvi.
(511) 25
(540)

safcode

- (111) **364148**
(220) 17.07.2017
(320) 17.07.2017
(442) 13.09.2017
(151) 20.12.2017
(730) **VM Import s.r.o.**, Úprkova 683, Strážnice, 69662, CZ

- (210) O-541027
(591) Barevná
(510) (25) obuv, zejména pracovní ochranná obuv, části obuvi.
(511) 25
(540)



- (111) **364149**
(220) 17.07.2017
(320) 17.07.2017
(442) 13.09.2017
(151) 20.12.2017
(730) **CV TECH s.r.o.**, Zahradní 222, Klášterec nad Ohří, 43151, CZ
(210) O-541037
(591) Barevná
(510) (7) sněhové radlice, drtiče pro průmyslové účely, lisy na odpady, hydraulické ovládací zařízení pro stroje, motory a hnací stroje, lisovací stroje na odpad, třídíče odpadu, zachytávače a sběrače bláta (stroje), zvedací stroje; (9) nabíjecí stanice pro elektromobily; (12) elektromobily (vozidla); (35) obchodní činnost s výrobky ve třídách 7 a 12, nákupní objednávky (administrativní zpracování), obchodní nebo podnikatelské poradenství, obchodní reklama, předvádění zboží z komunální techniky, reklamní materiály z oblasti komunální techniky (rozšiřování), zpracování nákupních objednávek.
(511) 7, 9, 12, 35
(540)



- (111) **364150**
(220) 17.07.2017
(320) 17.07.2017
(442) 13.09.2017
(151) 20.12.2017
(730) **Právní Report s.r.o.**, 28. října 767/12, Praha 1, Nové Město, 11000, CZ
(210) O-541039
(510) (16) metodické příručky, školící materiály s výjimkou přístrojů, tištěné příručky výukových aktivit, tištěné vzdělávací materiály, učební a výukové pomůcky s výjimkou přístrojů, učební materiál (s výjimkou přístrojů), učební materiály z papíru, vzdělávací manuály, informační brožury, manuály, příručky (knihy), příručky (manuály), učebnice, časopisy, grafy, noviny, tiskoviny; (35) maloobchodní služby v souvislosti s elektronickými publikacemi s možností stažení, elektronické zpracování dat, informační služby vztahující se ke zpracování dat, kompilace a vkládání informací do počítačových databází, kompilace informací v počítačových databázích, obchodní a poradenské služby vztahující se ke zpracování dat, online služby zpracování dat, ověřování zpracování dat, počítačové databáze (kompilace informací), poradenské služby týkající se zpracování dat, služby v oblasti vyhledávání dat, služby zpracování dat, příprava reklamních materiálů, šíření reklamních materiálů, reklamní a inzertní materiály (publikování), reklamní a inzertní materiály (rozšiřování), obchodní průzkum, online inzerce v počítačové síti, poskytování obchodních informací pomocí počítačové sítě, propagace,

sestavování katalogů pro obchodní a reklamní účely, zprostředkování obchodních informací, předplatné novin a online periodik; (41) editování psaných textů, elektronická nakladatelská činnost (služby), elektronická vydavatelská činnost, elektronické online publikace periodik a knih, elektronické online vydávání knih a periodik, knihy (vydávání knih), konzultační služby vztahující se k publikování psaných textů, konzultační služby vztahující se k vydávání časopisů, multimediální publikování časopisů, žurnálů a novin, multimediální publikování knih, multimediální vydávání elektronických publikací a magazinů, multimediální vydávání odborných časopisů, novinové zprávy, online elektronické publikace knih, periodik a odborných časopisů, poskytování elektronických publikací, psaní a publikování textů, psaní textů, publikace letáků, publikování a editování tiskovin, publikování a vydávání knih a časopisů, publikování časopisů v elektronické formě na internetu, publikování vědeckých prací v oblasti práva a financí, publikování vzdělávacích a školících příruček, vydávání elektronických knih a časopisů na internetu, akademie (vzdělávání), právnické vzdělávání, vzdělávací služby v oblasti práva, školení v oblasti poskytování právních služeb; (45) informace vztahující se k právním službám, informace vztahující se k právním záležitostem, informační a poradenské služby vztahující se k právním záležitostem, kompilace právních informací, monitorování judikatury, monitorování odborné literatury v oblasti práva a financí, právní průzkum.

- (511) 16, 35, 41, 45
(540)



- (111) **364151**
(220) 17.07.2017
(320) 17.07.2017
(442) 13.09.2017
(151) 20.12.2017
(730) **Právní Report s.r.o.**, 28. října 767/12, Praha 1, Nové Město, 11000, CZ
(210) O-541040
(510) (16) metodické příručky, školící materiály s výjimkou přístrojů, tištěné příručky výukových aktivit, tištěné vzdělávací materiály, učební a výukové pomůcky s výjimkou přístrojů, učební materiál (s výjimkou přístrojů), učební materiály z papíru, vzdělávací manuály, informační brožury, manuály, příručky (knihy), příručky (manuály), učebnice, časopisy, grafy, noviny, tiskoviny; (35) maloobchodní služby v souvislosti s elektronickými publikacemi s možností stažení, elektronické zpracování dat, informační služby vztahující se ke zpracování dat, kompilace a vkládání informací do počítačových databází, kompilace informací v počítačových databázích, obchodní a poradenské služby vztahující se ke zpracování dat, online služby zpracování dat, ověřování zpracování dat, počítačové databáze (kompilace informací), poradenské služby týkající se zpracování dat, služby v oblasti vyhledávání dat, služby zpracování dat, příprava reklamních materiálů, šíření reklamních materiálů, reklamní a inzertní materiály (publikování), reklamní a inzertní materiály (rozšiřování), obchodní průzkum, online inzerce v počítačové síti, poskytování obchodních informací pomocí počítačové sítě, propagace, sestavování katalogů pro obchodní a reklamní účely, zprostředkování obchodních informací, předplatné novin a online periodik; (41) editování psaných textů, elektronická nakladatelská činnost (služby), elektronická vydavatelská činnost, elektronické online publikace periodik a knih, elektronické online vydávání knih a periodik, knihy (vydávání knih), konzultační služby vztahující se k publikování psaných textů, konzultační služby vztahující se k vydávání časopisů, multimediální publikování časopisů, žurnálů a novin, multimediální publikování knih, multimediální vydávání elektronických publikací a magazinů, multimediální vydávání odborných časopisů, novinové zprávy, online elektronické publikace knih, periodik a odborných časopisů, poskytování elektronických publikací, psaní a publikování textů, psaní textů, publikace letáků, publikování a editování tiskovin, publikování a vydávání knih a časopisů, publikování časopisů v elektronické formě na internetu, publikování vědeckých prací v

oblasti práva a financí, publikování vzdělávacích a školících příruček, vydávání elektronických knih a časopisů na internetu, akademie (vzdělávání), právníké vzdělávání, vzdělávací služby v oblasti práva, školení v oblasti poskytování právních služeb; (45) informace vztahující se k právním službám, informace vztahující se k právním záležitostem, informační a poradenské služby vztahující se k právním záležitostem, kompilace právních informací, monitorování judikatury, monitorování odborné literatury v oblasti práva a financí, právní průzkum.

(511) 16, 35, 41, 45
(540)



PRÁVNÍ
REPORT

(111) **364152**

(220) 17.07.2017

(320) 17.07.2017

(442) 13.09.2017

(151) 20.12.2017

(730) **Kachel Ladislav Bc.**, Na Desátém 1686/31, Ostrava, Moravská Ostrava, 70200, CZ

(210) O-541044

(510) (36) služby nemovitosti (realitní služby); (43) dočasný pronájem pokojů; (44) provozování saun, lázeňské služby, masáže.

(511) 36, 43, 44

(540)

Remissio

(111) **364153**

(220) 17.07.2017

(320) 17.07.2017

(442) 13.09.2017

(151) 20.12.2017

(730) **FTV Prima, spol. s r.o.**, Na Žertvách 132/24, Praha 8 - Libeň, 18000, CZ

(210) O-541046

(510) (32) pivo; (38) telekomunikace, elektronická pošta, služby elektronických nástěnek (telekomunikační služby), informační kanceláře, vysílání kabelové televize, služby dálkových konferencí, počítačová komunikace, posílání zpráv, poskytování internetových diskusních fór, pronájem přístrojů pro přenos zpráv, pronájem přístupového času ke globálnímu počítačovým sítím, pronájem zařízení pro přenos informací, přenášení televizního signálu pomocí satelitních družic, přenos zpráv a obrazových informací pomocí počítače, půjčování telekomunikačních zařízení, teleshoppingové služby (poskytování televizních kanálů pro teleshoppingové služby), televizní vysílání, digitální vysílání, televizní vysílání zábavných, vzdělávacích, výchovných, soutěžních, diskusních a informačních pořadů, šíření elektronických časopisů, informací, elektronických periodik, knih v elektronické podobě, audio nebo audiovizuálních děl prostřednictvím informační nebo datové nebo elektronické nebo komunikační nebo telekomunikační nebo počítačové sítě, zejména internetu, pomocí satelitů a jiných sítí, informační služby na internetu související s televizním vysíláním, služby na internetu související s televizním vysíláním, přenos dat (obrázků, fotografií, 3D aplikací) prostřednictvím globální počítačové sítě; (41) nakladatelství a vydavatelství, ediční činnost, publikační činnost, nahrávání nosičů zvukových nebo obrazově zvukových, služby v oblasti digitálního zpracování obrazu, elektronické publikování (DTP), služby v oblasti estrád, TV produkce, tvorba a výroba televizních a audiovizuálních programů, obrazové zpravodajství, filmová produkce, jiná než reklamní, filmová studia, filmová tvorba, filmové projekce, půjčování filmů, fotografování, informace o možnostech zábavy, informace o výchově a vzdělávání, výchovné zábavné klubové služby, vydávání knih, služby nahrávacího studia, nahrávání videopásek, organizace společenských a kulturních akcí, organizace, provozování a provádění her a soutěží i veřejných, organizování vzdělávacích nebo zábavných soutěží, výstavní

činnost v oblasti kultury nebo zábavy nebo výchovy nebo vzdělávání, plánování a organizování večírků, poskytování on-line elektronických publikací (bez možnosti stažení), pronájem audio nahrávek, pronájem dekorací, pronájem kinematografických filmů, provozování her on-line (z počítačové sítě), výroba divadelních nebo jiných představení, půjčování videopásek, psaní scénářů, organizování a vedení seminářů, reportérské služby, televizní zábava, opatřování titulky, výuka, vydávání elektronických knih a časopisů on-line, zveřejňování a vydávání textů, s výjimkou reklamních nebo náborových, výroba videofilmů, pronájem zvukového nahrávacího zařízení, živé představení, organizování živých vystoupení, čtenářská anketa, divácká anketa; (42) hosting prostoru pro webové stránky, hosting portálu na internetu, hosting on-line platformy pro nahrávání, návrhy, strukturování a programování či jiné vytváření a instalace, údržba a správa internetových portálů a serveru a internetových či intranetových počítačových stránek a nástěnek a internetových či intranetových aplikací, návrhy, strukturování a programování či jiné vytváření a instalace a údržba počítačových programů a počítačových systémů a databází a databázových systémů, výzkum a vývoj a tvorba systémů pro elektronické obchodování včetně příslušného software a hardware, tvorba software, programování internetových databázových systémů, programování multimediálních aplikací, tvorba interaktivních a grafických programů, tvorba multimediálních dokumentů, prezentací, aplikací a katalogů, konstrukce www prezentací, softwarové řešení www serverů, návrh www stránek, tvorba počítačové animace a vizualizace, poskytování vyhledávačů pro internet, převod (konverze) počítačových programů, dat či jiných údajů v elektronické podobě z různých formátů do jiných formátů (ne fyzických), převod (konverze) dokumentů, dat či jiných údajů z fyzických médií na elektronická média.

(511) 32, 38, 41, 42

(540)



(111) **364154**

(220) 17.07.2017

(320) 17.07.2017

(442) 13.09.2017

(151) 20.12.2017

(730) **FTV Prima, spol. s r.o.**, Na Žertvách 132/24, Praha 8 - Libeň, 18000, CZ

(210) O-541047

(510) (32) pivo; (38) telekomunikace, elektronická pošta, služby elektronických nástěnek (telekomunikační služby), informační kanceláře, vysílání kabelové televize, služby dálkových konferencí, počítačová komunikace, posílání zpráv, poskytování internetových diskusních fór, pronájem přístrojů pro přenos zpráv, pronájem přístupového času ke globálnímu počítačovým sítím, pronájem zařízení pro přenos informací, přenášení televizního signálu pomocí satelitních družic, přenos zpráv a obrazových informací pomocí počítače, půjčování telekomunikačních zařízení, teleshoppingové služby (poskytování televizních kanálů pro teleshoppingové služby), televizní vysílání, digitální vysílání, televizní vysílání zábavných, vzdělávacích, výchovných, soutěžních, diskusních a informačních pořadů, šíření elektronických časopisů, informací, elektronických periodik, knih v elektronické podobě, audio nebo audiovizuálních děl prostřednictvím informační nebo datové nebo elektronické nebo komunikační nebo telekomunikační nebo počítačové sítě, zejména internetu, pomocí satelitů a jiných sítí, informační služby na internetu související s televizním vysíláním, služby na internetu související s televizním vysíláním, přenos dat (obrázků, fotografií, 3D aplikací) prostřednictvím globální počítačové sítě; (41) nakladatelství a vydavatelství, ediční činnost, publikační činnost, nahrávání nosičů zvukových nebo obrazově zvukových, služby v oblasti digitálního zpracování obrazu, elektronické publikování (DTP), služby v oblasti estrád, TV produkce, tvorba a výroba televizních a audiovizuálních programů, obrazové zpravodajství, filmová produkce, jiná než reklamní,

filmová studia, filmová tvorba, filmové projekce, půjčování filmů, fotografování, informace o možnostech zábavy, informace o výchově a vzdělávání, výchovně zábavné klubové služby, vydávání knih, služby nahrávacího studia, nahrávání videopásek, organizace společenských a kulturních akcí, organizace, provozování a provádění her a soutěží i veřejných, organizování vzdělávacích nebo zábavných soutěží, výstavní činnost v oblasti kultury nebo zábavy nebo výchovy nebo vzdělávání, plánování a organizování večírků, poskytování on-line elektronických publikací (bez možnosti stažení), pronájem audio nahrávek, pronájem dekorací, pronájem kinematografických filmů, provozování her on-line (z počítačové sítě), výroba divadelních nebo jiných představení, půjčování videopásek, psaní scénářů, organizování a vedení seminářů, reportéřské služby, televizní zábava, opatřování titulky, výuka, vydávání elektronických knih a časopisů on-line, zveřejňování a vydávání textů, s výjimkou reklamních nebo náborových, výroba videofilmů, pronájem zvukového nahrávacího zařízení, živé představení, organizování živých vystoupení, čtenářská anketa, divácká anketa; (42) hosting prostoru pro webové stránky, hosting portálu na internetu, hosting on-line platformy pro nahrávání, návrhy, strukturování a programování či jiné vytváření a instalace, údržba a správa internetových portálů a serveru a internetových či intranetových počítačových stránek a nástěnek a internetových či intranetových aplikací, návrhy, strukturování a programování či jiné vytváření a instalace a údržba počítačových programů a počítačových systémů a databází a databázových systémů, výzkum a vývoj a tvorba systémů pro elektronické obchodování včetně příslušného software a hardware, tvorba software, programování internetových databázových systémů, programování multimediálních aplikací, tvorba interaktivních a grafických programů, tvorba multimediálních dokumentů, prezentací, aplikací a katalogů, konstrukce www prezentací, softwarové řešení www serverů, návrh www stránek, tvorba počítačové animace a vizualizace, poskytování vyhledávačů pro internet, převod (konverze) počítačových programů, dat či jiných údajů v elektronické podobě z různých formátů do jiných formátů (ne fyzický), převod (konverze) dokumentů, dat či jiných údajů z fyzických médií na elektronická média.

(511) 32, 38, 41, 42
(540)



(111) **364155**
(220) 19.07.2017
(320) 19.07.2017
(442) 13.09.2017
(151) 20.12.2017
(730) **České Radiokomunikace a.s.**, Skokanská 2117/1, Praha 6, Břevnov, 16900, CZ
DVB Project, Ancienne route 17A, Le Grand-Saconnex, CH
(740) JUDr. Petr Wünsch, Italská 27, Praha 2, 12000
(210) O-541097
(510) (9) přístroje pro záznam, ukládání, převod nebo reprodukci dat, zvuku nebo obrazu včetně přístrojů sloužících pro zpracování a výpočet dat a přístroje pro poskytování služeb elektronických komunikací; (35) propagační činnost, reklama; (42) služby testování, služby ověřování a služby kontroly kvality, včetně testování přístrojů, testování zařízení, testování výrobků, testování, analyzování a hodnocení zboží a služeb druhých pro účely certifikace, kontroly kvality a testování, poradenských služeb vztahujících se k testování výrobků.
(511) 9, 35, 42

(540)



(111) **364156**
(220) 19.07.2017
(320) 19.07.2017
(442) 13.09.2017
(151) 20.12.2017
(730) **České Radiokomunikace a.s.**, Skokanská 2117/1, Praha 6, Břevnov, 16900, CZ
DVB Project, Ancienne route 17A, Le Grand-Saconnex, CH
(740) JUDr. Petr Wünsch, Italská 27, Praha 2, 12000
(210) O-541098
(510) (9) přístroje pro záznam, ukládání, převod nebo reprodukci dat, zvuku nebo obrazu včetně přístrojů sloužících pro zpracování a výpočet dat a přístroje pro poskytování služeb elektronických komunikací; (35) propagační činnost, reklama; (42) služby testování, služby ověřování a služby kontroly kvality, včetně testování přístrojů, testování zařízení, testování výrobků, testování, analyzování a hodnocení zboží a služeb druhých pro účely certifikace, kontroly kvality a testování, poradenských služeb vztahujících se k testování výrobků.
(511) 9, 35, 42
(540)



(111) **364157**
(220) 19.07.2017
(320) 19.07.2017
(442) 13.09.2017
(151) 20.12.2017
(730) **České Radiokomunikace a.s.**, Skokanská 2117/1, Praha 6, Břevnov, 16900, CZ
DVB Project, Ancienne route 17A, Le Grand-Saconnex, CH
(740) JUDr. Petr Wünsch, Italská 27, Praha 2, 12000
(210) O-541099
(591) Barevná
(510) (9) přístroje pro záznam, ukládání, převod nebo reprodukci dat, zvuku nebo obrazu včetně přístrojů sloužících pro zpracování a výpočet dat a přístroje pro poskytování služeb elektronických komunikací; (35) propagační činnost, reklama; (42) služby testování, služby ověřování a služby kontroly kvality, včetně testování přístrojů, testování zařízení, testování výrobků, testování, analyzování a hodnocení zboží a služeb druhých pro účely certifikace, kontroly kvality a testování, poradenských služeb vztahujících se k testování výrobků.
(511) 9, 35, 42

(540)



- (111) **364158**
(220) 20.07.2017
(320) 20.07.2017
(442) 13.09.2017
(151) 20.12.2017
(730) **Franek Michal**, Slezská 110/24, Opava, Malé Hoštice, 74705, CZ
(210) O-541131
(510) (25) oděvy, pokrývky hlavy, obuv; (35) nákup, prodej zboží a služeb s vojenskou, outdoor, a sportovní tematikou, reklamní, marketingové a propagační služby, obchodní analýzy; (41) služby v oblasti vzdělávání, zábavy a sportu, vydavatelská činnost a zpravodajství.
(511) 25, 35, 41
(540)



- (111) **364159**
(220) 20.07.2017
(320) 20.07.2017
(442) 13.09.2017
(151) 20.12.2017
(730) **Kuča Jiří**, Kališnická 2889/14, Praha 3, Žižkov, 13000, CZ
(210) O-541132
(591) Barevná
(510) (16) knihy, knihy receptů, tištěné karty s kuchařskými recepty, tištěné recepty jakou součástí balení potravin; (21) kuchařské potřeby, kuchařská prkénka; (25) zástěry; (41) nakladatelské služby, nakladatelské služby týkající se periodických a neperiodických publikací, s výjimkou reklamních textů, knihy (vydávání knih), publikování knih; (43) poskytování jídla a nápojů, poradenství týkající kuchařských receptů, gastronomické služby, organizace cateringu na narozeninových oslavách, mobilní cateringové služby, poskytování jídla a nápojů prostřednictvím mobilního nákladního auta.
(511) 16, 21, 25, 41, 43

(540)



- (111) **364160**
(220) 20.07.2017
(320) 20.07.2017
(442) 13.09.2017
(151) 20.12.2017
(730) **Dr. Max Pharma s.r.o.**, Na Florenci 2116/15, Praha 1, Nové Město, 11000, CZ
(740) Jiří Effmert, Družstevní 1424/12, Říčany, 25101
(210) O-541134
(591) Barevná
(510) (3) bylinné výtažky pro kosmetické účely, přípravky pro péči o vlasy, vlasové vody, vlasové kondicionéry, barvy na vlasy, šampóny, lak na vlasy, lesk na vlasy; (5) farmaceutické prostředky pro péči o vlasy v podobě tablet, pilulek nebo kapslí, léčivé dietetické prostředky pro péči o vlasy, pevné, tekuté, krystalové, kosmetické přípravky pro léčebné účely; (35) e-shop a obchodní činnost s výrobky výše uvedenými ve třídách 3 a 5, poskytování a distribuce vzorků výrobků, zákaznická linka (obchodní poradenství), reklamní a propagační činnost.
(511) 3, 5, 35
(540)



- (111) **364161**
(220) 21.07.2017
(320) 21.07.2017
(442) 13.09.2017
(151) 20.12.2017
(730) **Travelity s.r.o.**, Rotavská 2654/11, Praha 5, 15500, CZ
(740) JUDr. Pavel Tuma, advokát, Římská 2575/31a, Praha 2, 12000
(210) O-541140
(510) (16) periodické a neperiodické tiskoviny, a to cestovní a propagační brožury, noviny, časopisy, knihy, katalogy, katalogy služeb cestovní kanceláře, prospekty, plakáty, letáky a jiné propagační, reklamní a informační materiály, cestovní manuály, pouzdra na doklady z papíru, pouzdra na pasy, reklamní tabule zařazené v této třídě; (35) propagační činnost, marketing, reklama, propagace zájezdů, pobytů a služeb cestovního ruchu, zasílání reklamních a propagačních materiálů zákazníkům, vydávání reklamních, propagačních a inzertních textů, pomoc při řízení obchodní činnosti, poradenství v obchodní činnosti, obchodní administrativa, kancelářské práce, marketingové studie, organizování výstav a veletrhů k obchodním a reklamním účelům,

poskytování obchodních informací prostřednictvím webových stránek, prezentace služeb v komunikačních médiích, správa hotelů, obchodní poradenství v oboru provozování hotelů, gastronomických provozů, včetně ekonomiky těchto provozů, zprostředkovatelské a poradenské činnosti související s uvedenými obory spadajícími do této třídy; (39) zajištění a zprostředkování přepravy zahraničních i tuzemských osob, zavazadel a nákladů, taxislužba, provozování parkovišť a garáží, provozování skladů, půjčování automobilů a jízdních kol, služby průvodcovské, zajišťování jízdenek, místenek, letenek a lodních lístků pro cesty v České republice i v zahraničí, zásilkové služby, donášky nákupů, provozování cestovní kanceláře, průvodcovská činnost, služby cestovní kanceláře - v rámci této třídy, pořádání poznávacích a vzdělávacích zájezdů, poradenství v oboru cestovního ruchu, organizování cest, poskytování a zprostředkování cestovních služeb, pořádání turistických prohlídek, výletů, plaveb, obstarávání ostatních služeb v oblasti dopravy související s cestováním, zajišťování rekreačních pobytů (doprava); (41) pořádání a organizování vzdělávacích, kulturních, sportovních, soutěžních a jiných zábavních akcí, zajišťování vstupenek na sportovní, kulturní, společenské a jiné zábavní akce, provozování bazénů a sportovišť, činnost vyučovací, vzdělávací a zábavní, pořádání sympozií, konferencí, zábavních výstav, provozování diskusního a zájmového klubu, organizování výstav a veletrhů ke vzdělávacím, kulturním, výchovným a zábavním účelům, pořádání zábavných soutěží, provozování tělovýchovných zařízení a zařízení, sloužících k regeneraci a rekondici, půjčovni činnost v rámci této třídy, obstaravatelská, zprostředkovatelská a poradenská činnost v souvisejících uvedených oborech spadajících do této třídy, provozování kinosálů a společenských sálů, pronájem dekorací, půjčování a pronájem přístrojů televizních, rozhlasových a jiných pro přenos zvuku a obrazu, půjčování nosičů zvuku a překladatelské služby, půjčování sportovního nářadí, provozování tělocvičny a fitness centra, vydávání informačních materiálů, pronájem kulturních sálů; (43) služby spojené s přechodným ubytováním a stravováním, provozování hotelů, penzionů, motelů, restaurací, barů, kaváren, vináren, cukráren, bufetů a provozoven rychlého občerstvení, poradenství v oboru hotelnictví, pronájem apartmánů, sálů, salónek, pronájem a půjčování zařízení restaurací, provozování kempů, hostinské, restaurační, hotelové a jiné služby pro hosty včetně rezervace ubytování, obstarávání ostatních služeb v oblasti ubytování a stravování souvisejících s cestováním.

(511) 16, 35, 39, 41, 43

(540) **TRAVELITY TRAVEL AGENT**

(111) **364162**

(220) 16.08.2017

(320) 16.08.2017

(442) 13.09.2017

(151) 20.12.2017

(730) **Stanislavová Michaela Mgr.**, Pod Lesem 9, Moravany, 66448, CZ

(210) O-541142

(510) (33) koktejly, lihoviny, rum; (34) cigarillos, doutníkové odřezávače, doutníky, doutníky (skříňky na -) se zvlhčovačem, pouzdra (na doutníky); (41) organizování a vedení seminářů, vzdělávací služby, zábava, vydávání knih.

(511) 33, 34, 41

(540) **CIGARIUM**

(111) **364163**

(220) 21.07.2017

(320) 21.07.2017

(442) 13.09.2017

(151) 20.12.2017

(730) **Leverage Technology a.s.**, Rybná 716/24, Praha 1, Staré Město, 11000, CZ

(210) O-541150

(591) Barevná

(510) (35) vedení podniků (poradenství), poradenství v oblasti podnikání, poradenství ohledně prodeje firem, poradenství v oblasti obchodních akvizic; (36) správa kapitálu, finanční správa rizikového kapitálu, investičního kapitálu a rozvojového kapitálu, správa plánu soukromého kapitálu, kapitálové investice, finanční transakce.

(511) 35, 36

(540)

LEVERAGE
TECHNOLOGY.

(111) **364164**

(220) 23.07.2017

(320) 23.07.2017

(442) 13.09.2017

(151) 20.12.2017

(730) **Nápravník Lukáš**, Štúrova 1056/9, Praha 4, 14200, CZ

Pokorná Barbora, Štúrova 1056/9, Praha 4, 14200, CZ

(740) Lukáš Nápravník, Štúrova 1056/9, Praha 4, 14200

(210) O-541156

(510) (35) reklamní služby v oblasti cestovního ruchu, reklama v oblasti průmyslu cestovního ruchu, reklama v oblasti cestovního ruchu a cestování; (36) agenturní služby pro zařizování cestovního pojištění, cestovní pojištění, digitalizované informační služby vztahující se k pojištění; (39) služby v oblasti cestování a osobní doprava, doprava a přeprava, služby cestovní kanceláře týkající se organizování dopravy cestujících, poskytování cestovních informací, rezervace cestovních míst, služby cestovních průvodců, poskytování turistických cestovních informací, rezervace objednávaní cestovních míst, cestovní kancelář a rezervační služby, cestovní konzultační a informační služby, pronájem dopravních prostředků, zprostředkování pronájmu automobilů, zprostředkování cest letadlem, zprostředkování pronájmu letadel, zprostředkování doprovázení turistů, zprostředkování dopravy cestujících, zprostředkování dopravy taxislužbou, zprostředkování přepravy cestujících helikoptéry, zprostředkování dopravy na dovolenou, zprostředkování lodní přepravy osob, zprostředkování nouzové výměny letenek, zprostředkování železniční přepravy cestujících, zprostředkování automobilové přepravy cestujících, zprostředkování letecké přepravy cestujících, agentury na zprostředkování zájezdů, organizování a zprostředkování zájezdů, zprostředkování dopravy pro obchodní uživatele, zprostředkování zámořských cest za kulturními účely, služby agentury v oblasti zprostředkování zájezdů, služby agentury týkající se zprostředkování okružních plaveb, služby agentury v oblasti zprostředkování přepravy osob, zprostředkování letecké, železniční a námořní dopravy cestujících, služby agentury v oblasti zprostředkování přepravy cestujících, služby cestovních kanceláří týkající se zprostředkování zájezdů, zprostředkování dopravy do hotelů a z nich, zprostředkování letenek, lístků na lodní plavby a železničních jízdenek, služby v oblasti letenek, služby v oblasti rezervace letenek; (41) vydavatelská činnost a zpravodajství, služby vydávání cestovních průvodců.

(511) 35, 36, 39, 41

(540)

CZECHKiwis

(111) **364165**

(220) 04.08.2017

(320) 04.08.2017

(442) 13.09.2017

(151) 20.12.2017

(730) **BAUER MEDIA v.o.s.**, Moulíkova 3286/1b, Praha 5, 15000, CZ

(740) advokátní kancelář fialová, Mgr. Petra Fialová, Vladislavova 17, Praha 1, 11000

(210) O-541172

(510) (9) informace, data a databáze na elektronických, magnetických a optických nosičích všeho druhu a v elektronických, datových, informačních a telekomunikačních sítích všeho druhu, multimediální aplikace, zejména elektronické informační katalogy, časopisy a periodika, knihy v elektronické podobě, nahrané zvukové a zvukově-obrazové a obrazové záznamy, včetně software na CD a DVD discích a magnetických nosičích, software pro počítače; (16) tiskoviny všeho druhu, zejména

periodické a neperiodické publikace na papírových nosičích, jako časopisy, noviny, knihy, prospekty, plakáty, data a databáze na papírových nosičích, kalendáře, fotografie, pohlednice, plakáty, samolepky, knihařské výrobky, informační a propagační výrobky z papíru, včetně dekoracních předmětů z papíru, obalový materiál z papíru a balicí fólie z plastu, papírové a plastové sáčky a tašky, kancelářské potřeby (vyjma nábytku); (35) zprostředkovatelská činnost v oblasti obchodu s reklamou a pomoc při řízení obchodní činnosti, zprostředkování obchodních kontaktů v oblasti výše uvedených výrobků tříd 9, 16 a níže uvedených služeb tříd 35, 38 a 41, reklamní a propagační činnost, poskytování obchodních informačních produktů, zejména multimediálních informací pro reklamní a obchodní účely, včetně jejich vyhledávání, inzertní a propagační činnost, včetně on-line inzerce a prezentace uživatelů v počítačové síti Internet, obchodní využití sítě Internet v oblasti vyhledávacích služeb v oblasti obchodu s reklamou a e-businessu, vydávání reklamních a/nebo náborových textů, propagačních a inzertních tiskovin, rozšiřování reklamních a/nebo inzertních materiálů, obchodní průzkum a analýza trhu, marketing, organizace reklamních a obchodních předváděcích akcí výrobků a služeb, včetně obchodních výstav a jejich doprovodných akcí, jako komerčních módních přehlídek, distribuce zboží a tiskovin k reklamním účelům, obchodní zastoupení tuzemských a zahraničních firem, obchodní a podnikatelský informační servis, obchodní poradenské a konzultační služby; (38) šíření elektronických informací, zpráv textových, zvukových a zvukově-obrazových, zejména elektronických časopisů, knih a děl prostřednictvím počítačové sítě Internet a satelitů, výměna elektronických zpráv a informací, služby zabezpečující audiovizuální komunikaci prostřednictvím informačních a telekomunikačních sítí, zejména počítačové sítě Internet a satelitů, šíření audiovizuálních děl, zpráv a informací, anket a soutěží, odborná informační a poradenská činnost v daných oborech třídy 38, televizní vysílání; (41) nakladatelství a vydavatelství periodických a neperiodických publikací, zejména společenských, zábavních, vzdělávacích a odborných časopisů, a to tištěných na papírových nosičích i v elektronické podobě, včetně textových, zvukových a zvukově-obrazových zpráv a informací na elektronických, magnetických a optických nosičích všeho druhu, ediční a publikační činnost, včetně nahrávání zvukových a zvukově-obrazových nosičů a pořadů pro rozhlasové a televizní vysílání, půjčování publikací a nahraných zvukových a zvukově-obrazových nosičů, produkční a agenturní činnost v oblasti zábavy, vzdělávání, kultury a sportu, včetně pořádání zábavních a vzdělávacích soutěží a akcí, hobby-soutěží, zájmových klubů, setkání a přednášek, včetně akcí na podporu zdravého životního stylu a společenského uplatnění a aktivity zájmových skupin, kulturních a/nebo vzdělávacích výstav, informační, konzultační, poradenské a obstaravatelské služby v oboru nakladatelské a vydavatelské činnosti, produkční a agenturní činnost v oblasti zábavy, kultury, vzdělávání, zájmové činnosti a společenských aktivit.

(511) 9, 16, 35, 38, 41
(540)

**ZAMILOVANÉ
KŘÍŽOVKY**
♥♥♥

(111) **364166**
(220) 25.07.2017
(320) 25.07.2017
(442) 13.09.2017
(151) 20.12.2017
(730) **TYSSA METAL a.s.**, Branická 213/53, Praha 4, Braník, 14700, CZ
(740) Ing. Michal Jupa, patentový zástupce, Na Baních 1385, Praha 5 - Zbraslav, 15600
(210) O-541188
(510) (26) částice ze skla, kovu a plastických hmot pro nažehlování na plastický nosný materiál, skleněné částice zalité do plastické hmoty pro ozdobení oděvů, knoflíky, ozdobné knoflíky, odznaky, ozdobné rolničky, uzávěry a sponky ze skla, obecných kovů a plastických hmot, ozdobné

stuhy, stuhy s umělými ozdobnými kameny, zdrhovací uzávěry, vše v rámci této třídy; (35) zprostředkovatelské služby v oblasti nákupu a prodeje zboží ve vztahu k výrobkům uvedeným ve třídě 26, reklamní činnost a marketing, maloobchod a velkoobchod, export a import, provozování e-shopu - vše ve vztahu k výrobkům uvedeným ve třídě 26; (42) vývoj, tvorba konstrukční a technologické dokumentace, projektování a navrhování (design) pro výrobky uvedené ve třídě 26.

(511) 26, 35, 42
(540)

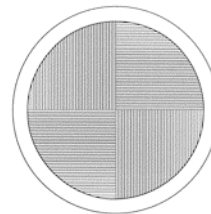

(111) **364167**
(220) 26.07.2017
(320) 26.07.2017
(442) 13.09.2017
(151) 20.12.2017
(730) **Sekyra Luděk**, Šanov č. p. 216, Šanov, 27031, CZ
(740) Advokátní kancelář CINK a partneři, s. r. o., Mgr. Ing. Pavel Cink, Veleslavínova 363/33, Plzeň, Vnitřní Město, 30100
(210) O-541212
(591) Barevná
(510) (10) lékařské přístroje a nástroje používané při laparoskopii, chiropraktické nástroje, trokary, trokarové kanyly, porty do cév pro lékařské účely, chirurgické sítky, kardiovaskulární implantáty pro chirurgické protězy, kochleární implantáty, lékařské přístroje na opravu meziobratlových plotének v podobě implantátů meziobratlových plotének vyrobených z umělých látek, zdravotnické prostředky, jmenovitě intravaskulární implantáty ze syntetických materiálů, fixační dráty, přístroje k fixaci kostí, biologicky odbouratelné implantáty na fixaci kostí, přístroje pro elektroforézu, oftalmologické přístroje (nástroje), urologické přístroje a nástroje, přístroje na srdeční defibrilaci, lékařské přístroje a nástroje, přístroje a zařízení používané při propíchování žíly, přístroje a nástroje používané při chirurgii nohou, kardiovaskulární přístroje, cystomerické přístroje, endoskopické nástroje/přístroje, chirurgické přístroje a nástroje, uretrální katetrizační nástroje a přístroje, přístroje na chirurgické vytváření vývodů, katetrizační přístroje pro gastroenterologické použití, ortopedické přístroje, lékařské cévní dilatátory, přístroje a zařízení na diagnostiku onemocnění mozkových cév, sondy (cévky) chirurgické, silikonová vlákna kombinovaná s jehlou používaná při retrakci arterií během operace, kardiovaskulární katetry, elektrofyziologické diagnostické katetry, katetry, kostní retraktory, chirurgické retraktory, retraktory (lékařské nástroje), chirurgické nástroje (operační), pásy kýlní, urologické nástroje, pipetovací nástroje pro chirurgické použití; (35) velkoobchodní prodej lékařských přístrojů, maloobchodní prodej lékařských přístrojů, propagace a reklama; (44) pronájem lékařského vybavení a vybavení pro zdravotní péči, informační služby týkající se zdravotní péče, poradenské služby týkající se chirurgických nástrojů.
(511) 10, 35, 44
(540)

 **SurgiCare**

(540)

- (111) **364168**
(220) 26.07.2017
(320) 26.07.2017
(442) 13.09.2017
(151) 20.12.2017
(730) **BioBohemia s.r.o.**, nábřeží Jana Palacha 1025/24, Karlovy Vary, 36001, CZ
(740) Advokátní kancelář CINK a partneři, s. r. o., Mgr. Ing. Pavel Cink, Veleslavínova 363/33, Plzeň, Vnitřní Město, 30100
(210) O-541213
(591) Barevná
(510) (35) rozšiřování (distribuce) vzorků, on-line maloobchodní služby týkající se kosmetiky, maloobchodní služby zásilkového prodeje zaměřené na kosmetické přípravky, reklamní služby týkající se kosmetických výrobků, obchodní informační a poradenské služby pro spotřebitele se zaměřením na kosmetiku, marketingový průzkum v oboru kosmetiky, parfumerie a zkrášlovacích přípravků, maloobchodní prodej toaletních potřeb, maloobchodní služby v oblasti vlasových přípravků, velkoobchodní prodej toaletních potřeb, maloobchodní prodej předmětů sloužících k úpravě vzhledu lidí, maloobchodní prodej předmětů sloužících k hygieně lidí, reklama online, propagace a reklama; (39) distribuce (přeprava) maloobchodního zboží, přeprava kosmetiky, skladování kosmetiky, distribuční služby, doprava a skladování zboží.
(511) 35, 39
(540)



- (111) **364169**
(220) 26.07.2017
(320) 26.07.2017
(442) 13.09.2017
(151) 20.12.2017
(730) **Lucoto s.r.o.**, Tábořská 987/10, Mladá Boleslav, Mladá Boleslav III, 29301, CZ
(740) Advokátní kancelář CINK a partneři, s. r. o., Mgr. Ing. Pavel Cink, Veleslavínova 363/33, Plzeň, Vnitřní Město, 30100
(210) O-541214
(510) (18) cestovní kabelky, kožené kabelky, večerní kabelky, plesové kabelky, kosmetické kabelky, módní kabelky, dámské kabelky, řemínky ke kabelkám, malé dámské kabelky (psanička), kabelky z kovových řetízků, kabelky vyrobené z imitací kůže, kabelky, peněženky a náprsní tašky, kabelky do ruky (bez ucha), tašky, víkendové tašky, plátěné tašky, sportovní tašky, kožené tašky, plážové tašky, ucha (pro tašky), tašky z imitace kůže, kufry a cestovní tašky, malá příruční zavazadla (tašky), univerzální peněženky, dámské peněženky, malé peněženky, kožené peněženky, peněženky na zápěstí, peněženky z řetízku, kožené peněženky na mince, peněženky k připevnění na opasky, peněženky na karty (kožené zboží), zavazadla, malá zavazadla, kožená zavazadla, příruční zavazadla, zavazadlové popruhy, obaly na zavazadla, malá příruční zavazadla, visačky na zavazadla, velké lodní kufry (zavazadla), kožené popruhy na zavazadla, batohy, malé batohy/ruksaky; (25) konfekce; (35) maloobchodní prodej zavazadel, velkoobchodní prodej zavazadel, on-line maloobchodní služby zaměřené na zavazadla, on-line maloobchodní služby zaměřené na kabelky, maloobchodní služby v oblasti oděvních doplňků, maloobchodní služby v oblasti módních doplňků, reklama online, propagace a reklama.
(511) 18, 25, 35

lucoto

- (111) **364170**
(220) 26.07.2017
(320) 26.07.2017
(442) 13.09.2017
(151) 20.12.2017
(730) **Simonidesová Šárka**, Fritzova 1553/25, Jihlava, 58601, CZ
(740) Advokátní kancelář Bruncko, JUDr. Bc. Stanislav Bruncko advokát, Benešova 628/12, Brno, 60200
(210) O-541215
(510) (35) maloobchodní a velkoobchodní služby, zprostředkování interaktivního obchodu pomocí globálních komunikačních sítí (internet), shromažďování různého zboží pro třetí osoby (kromě jejich přepravy) za účelem umožnění spotřebitelům, aby si tyto výrobky mohli pohodlně prohlížet a nakupovat, elektronický obchod prostřednictvím internetu (on-line shop), vše s výrobky ve třídách 1 až 34, jmenovitě chemické výrobky určené pro průmysl, vědu a fotografii, jakož i pro zemědělství, zahradnictví a lesnictví, umělé pryskyřice v surovém stavu, plastické hmoty v surovém stavu, hnojiva pro půdu, hasicí přístroje (složení), prostředky pro kalení a letování kovů, chemické výrobky určené ke konzervování potravin, tříslicí materiály, lepidla pro průmysl, barvy, nátěry, laky, ochranné výrobky proti korozi a deteriorizaci dřeva, barviva, mořidla, přírodní pryskyřice v surovém stavu, kovy listkové a práškové pro malíře, dekoratéry a umělce, přípravky pro bělení a jiné práci prostředky, přípravky pro čištění, leštění, odmašťování a broušení, mýdla, parfumerie, vonné oleje, kosmetika, vlasové vody (lotions), zubní pasty, průmyslové oleje a tuky, mazadla, výrobky pro pohlcování, zavlažování a vázání prachu, paliva včetně benzínu pro motory a osvětlovací látky, svíčky a knoty, farmaceutické a veterinářské výrobky, hygienické výrobky pro léčebné účely, dietní potraviny a dietetické přípravky pro léčebné nebo veterinární účely, potravní doplňky pro lidskou potřebu a pro zvířata, náplasti, obvazový materiál, materiály pro plombování zubů a pro zubní otisky, dezinfekční přípravky, výrobky pro hubení škodlivých zvířat, fungicidy, herbicidy, obecné kovy a jejich slitiny, kovové stavební materiály, kovové stavební materiály přenosné, kovové materiály pro železnice, kovové kabely a dráty neelektrické, kovové potřeby zámečnické a klempířské, kovové trubky, sejfy, rudy, obráběcí stroje, motory (s výjimkou motorů pro pozemní vozidla), spojky a transmissní zařízení mimo ta, která jsou pro pozemní vozidla, zemědělské nástroje, kromě nástrojů poháněných ručně, lihně pro vejce, prodejní automaty, nářadí a nástroje s ručním pohonem, nože, vidličky a lžice, sečné zbraně, britvy, přístroje a nástroje vědecké, námořní, geodetické, fotografické, filmové, optické, přístroje pro vážení, měření, signalizaci, kontrolu (inspekci), záchranu a přístroje pro vyučování, přístroje a nástroje pro vedení, přepínání, přeměnu, akumulaci, regulaci nebo řízení elektrického proudu, přístroje pro záznam, převod, reprodukci zvuku nebo obrazu, nosiče dat magnetické, záznamové disky, kompaktní disky, DVD a ostatní digitální záznamové nosiče, ústrojí pro přístroje na mince, pokladny registrační, kalkulačky, zařízení na zpracování dat, počítače, počítačový software, hasicí přístroje, přístroje a nástroje chirurgické, zubní a veterinářské, umělé údy, oči a zuby, ortopedické potřeby, materiál na sešívání ran, přístroje pro osvětlení, topení, výrobu páry, pro vaření, přístroje chladicí, pro sušení, ventilaci, rozvod vody a sanitární zařízení, vozidla, dopravní prostředky pozemní, vzdušné nebo vodní, střelné zbraně, střelivo (munice) a střely, výbušniny, ohňostroje, vzácné kovy a jejich slitiny, pozlacené nebo postříbřené výrobky, klenoty, bižuterie, drahokamy, hodinářské potřeby a chronometrické přístroje, hudební nástroje, papír, lepenka, tiskářské výrobky, potřeby pro knižní vazby, fotografie, papírenské zboží, lepidla pro papírenství nebo domácnost, materiál pro umělce, stěteč, psací stroje a kancelářské potřeby (vyjímaje nábytek), učební a vyučovací pomůcky s výjimkou přístrojů, plastické obaly, tiskařské typy, štočky, kaučuk, gutaperča, guma, azbest, polotovary z plastických hmot, materiály

těsnící, ucpávací a izolační, ohebné trubky nekovové, kůže a její imitace, zvířecí kůže, usně, kufry a cestovní tašky, deštníky a slunečníky, vycházkové hole, biče, jezdecké postroje a sedla, stavební materiály nekovové, neohebné trubky nekovové pro stavebnictví, asfalt, směla, přenosné konstrukce nekovové, nekovové pomníky, nábytek, zrcadla, rámy, dřevěné výrobky, výrobky z přírodních materiálů zejména ze slonoviny, želvoviny, jantaru, perleti, mořské pěny a jejich náhražek, pomůcky a nádoby pro kuchyň, hřebeny a mycí houby, kartáče (s výjimkou štětců), materiály pro výrobu kartáčů, čisticí potřeby, drátky na čištění parket, sklo surové nebo opracované (s výjimkou stavebního skla), sklo, porcelán a majolika, lana, provazy, sítky, stany, plachty, plachtoviny, pytle, materiál na vycpávky (s výjimkou kaučuku nebo plastických hmot), textilní materiály ze surových vláken, vlákna pro textilní účely, textil a textilní zboží, povlečení, ubrusy, oděvy, obuv, kloboučnické zboží, krajky a výšivky, stuhy a tkaničky, knoflíky, háčky a očka, poutka - galanterie, špendlíky a jehly, umělé květiny, koberce, rohožky, rohože, linoleum a jiné obklady podlah, tapety na stěny nikoliv textilní, hry, hračky, potřeby pro gymnastiku a sport, vánoční ozdoby, maso, ryby, drůbež a zvěřina, masové výtazky, konzervované, mražené, sušené a vařené ovoce a zelenina, želé, džemy, kompoty, vejce, mléko a mléčné výrobky, jedlé oleje a tuky, káva, čaj, kakao a kávové náhražky, rýže, tapioka a ságo, mouka a obilninové přípravky, chléb, pečivo a cukrovinky, polévky, cukr, med, melasa, droždí, prášek do pečiva, sůl, hořčice, ocet, omáčky (chuťové přísady), koření, zmrzlina, zrní a zemědělské, zahradnické a lesní produkty, živá zvířata, čerstvé ovoce a zelenina, semena, rostliny a květiny, krmivá pro zvířata, slad, piva, minerální vody, šumivé nápoje a jiné nápoje nealkoholické, nápoje a šťávy ovocné, sirupy a jiné přípravky k zhotovování nápojů, alkoholické nápoje (s výjimkou pív), tabák, potřeby pro kuřáky, zápalky, inzerce, organizování a zajišťování obchodních předváděcích akcí výrobků a služeb, obchodní nebo podnikatelské informace, pomoc, poradenství a poskytování konzultací v obchodní činnosti, vytváření obchodních a obchodně-informačních sítí, reklamní a propagační činnost, marketing, zprostředkování reklamní činnosti, organizování komerčních a reklamních výstav, rozšiřování vzorků zboží, služby dovozní a vývozní agentury; (41) výchova, vzdělávání, činnosti společenského, kulturního a sportovního charakteru, organizování klubové činnosti, plánování a organizování soutěží, kulturních a společenských aktivit, plánování a organizování večírků a různých setkání, vše v rámci této třídy, provozování zařízení sloužících k zábavě, provozování tělovýchovných zařízení a zařízení sloužících k regeneraci a rekondici, zejména provozování sportovišť se zaměřením na jógu a rekondiční cvičení, vedení hodin fitness, aerobiku, jógy a skupinových cvičení, služby osobních trenérů, informace o možnostech zábavy, organizování sportovních soustředění zaměřené na cvičební techniky zejména jógové, organizování sportovních soutěží, provozování sportovních hřišť, výroba filmů zaměřených na jógové cvičební techniky, vydávání knih zaměřených na jógové cvičební techniky, pronájem stadionů, služby pro volný čas, on-line elektronické publikování knih a periodik zaměřených na jógové cvičební techniky, obrazové zpravodajství, pronájem sportovního vybavení (s výjimkou pro vozidel), lektorská činnost, výchova a vzdělání v oblasti zdravého životního stylu, tělesná výchova, péče o tělo (formou cvičení, tréninku a instruktáže); (44) provozování zařízení se zaměřením na rehabilitační cvičení, poskytování kosmetické, hygienické, regenerační a rekondiční péče v rámci této třídy, služby salónu krásy, jako masáže, fyzioterapie, solária, kadeřnictví, manikúra, pedikúra.

(511) 35, 41, 44

(540) **Orgánová sestava dle Šárky Simonides**(111) **364171**

(220) 26.07.2017

(320) 26.07.2017

(442) 13.09.2017

(151) 20.12.2017

(730) **OTIDEA CZ s.r.o.**, Thámova 681/32, Praha 8, Karlín, 18600, CZ

(740) Jiří Effmert, Družstevní 1424/12, Říčany, 25101

(210) O-541219

(591) Barevná

(510) (16) prospekty, letáky, plakáty, ceníky, skládačky, vizitky, dopisní papíry, faktury, obchodní papíry, papírové bannery; (35) propagační činnost, reklama, pomoc při řízení obchodní činnosti, pomoc při řízení podniku, konzultace při přípravě zadání veřejné zakázky, obchodní administrativa, kancelářské práce, služby, které zahrnují záznam, přepis, vypracování, kompilaci dokumentů, přenášení a systematizace písemných sdělení a

záznamů, využívání a kompilace matematických a statistických dat, administrativní zpracování nákupních objednávek, aktualizování reklamních materiálů, analýzy nákladů, vyhledávání dat v počítačových souborech, posuzování efektivnosti provozu a racionalizace práce, ekonomické prognózy a informace, inzerce poštou, kopírování nebo rozmnožování (reprodukce) dokumentů, dokladů apod., marketingové studie, nákupní ceny, analýzy cen, pomoc při řízení obchodních a průmyslových podniků, obchodní management a podnikové poradenství, poskytování obchodních nebo podnikatelských informací, obchodní nebo podnikatelský průzkum, oceňování obchodních podniků, organizování komerčních nebo reklamních výstav, systemizace informací do počítačové databáze, personální poradenství, produkce (výroba) reklamních filmů, provozní audit, průzkum trhu, překlad informací do počítačových databází, reklama on-line v počítačové síti, rozhlasová reklama, rozšiřování reklamních nebo inzertních materiálů, srovnávací služby (v oblasti cen), televizní reklama, vedení kartoték v počítači, vyhledávání dat v počítačových souborech pro třetí osoby, organizace zadavatelských činností při zadávání zakázek, organizace veřejných soutěží a veřejných obchodních činností, organizace a příprava obchodních veřejných soutěží o nejhodnější návrh na uzavření smlouvy o prodeji podniku, provedení auditu, zadávání veřejných zakázek z pohledu zákona a/nebo pravidel pro poskytování dotace, administrace a poradenství v oblasti veřejných zakázek, koncesí a evropských fondů; (41) elektronické publikování (DTP), informace o výchově a vzdělávání, klubové služby výchovné a zábavné, organizování a vedení kongresů, konferencí, kurzů a školení, koučink, organizování vzdělávacích výstav, pořádání a řízení pracovních setkání, vydávání knih a textů; (42) provozování elektronických nástrojů (elektronického tržiště, profil zadavatele, elektronické aukce), provádění projektových činností, zejména v souvislosti s veřejnými zakázkami a veřejnými soutěžemi, konverze a správa dat, počítačových programů, software jako služba (SaaS), tvorba software, pronájem software, tvorba a správa webových stránek; (45) právnícké služby, zejména konzultace obsahu zadávacích podmínek soutěží a jejich souladu se zákonem, výklad právních předpisů platných pro oblast veřejného zadávání, posouzení nabídek veřejných zakázek z hlediska plnění zákonných požadavků, konzultace právních aspektů opravného řízení u veřejných zakázek.

(511) 16, 35, 41, 42, 45

(540)

 **Zadavatel.CZ**(111) **364172**

(220) 26.07.2017

(320) 26.07.2017

(442) 13.09.2017

(151) 20.12.2017

(730) **Bar Repete, s.r.o.**, Rybná 683/17, Praha 1, 11000, CZ

(210) O-541221

(510) (16) blahopřání, bloky, bloky na kreslení, brožury, brožurky, desky na dokumenty, doutníkové prstýnky, doutníkové kroužky, figurky (sošky) z papírové hmoty, kalendáře, klipy na pera, komiksy (knihy), kroužkové zápisníky, kroužkové bloky, letáky, mechanické tužky, noviny, nože na papír, obálky, obaly, ocelová pera, obtisky, papírnické zboží, papír, papírové kapesníky, papírové podtácky, papírové mašle, papírové stolní běhouny, papírové stolní ubrusy, papírové ubrusy, papírové vlajky, vlajková výzdoba, pera, plnicí pera, podložky na stůl, podložky pod nádobí z papíru, podtácky pod pivní sklenice, prostírání z papíru, tužky, vývčetně štíty z papíru nebo lepenky; (35) šíření reklamních materiálů, marketing, návrh reklamních materiálů, modeling pro reklamní účely nebo podporu prodeje, reklama; (41) diskotéky, karaoke, klubové služby, plánování večírků, pořádání a uvádění koncertů, pořádání soutěží, pořádání soutěží krásy, pořádání výstav ke kulturním nebo vzdělávacím účelům, předvádění živých vystoupení, služby diskžokejů, služby nočního klubu, zábava; (43) bary, kavárny, restaurace, samoobslužné restaurace, zajištění stravování, služby ubytovací kanceláře.

(511) 16, 35, 41, 43
(540)



(111) **364173**
(220) 28.07.2017
(320) 28.07.2017
(442) 13.09.2017
(151) 20.12.2017
(730) **AF Fitness s.r.o.**, Dobrovského 409/1, Vyškov, 68201, CZ
(740) Havel, Holásek & Partners s.r.o., Mgr. Ivan Rámeš advokát, Na Florenci 2116/15, Praha 1, Nové Město, 11000
(210) O-541273
(510) (25) oblečení, obuv, pokrývky hlavy; (28) sportovní potřeby nezahrnuté do jiných tříd; (42) oděvní návrhářství.
(511) 25, 28, 42
(540)



(111) **364174**
(220) 28.07.2017
(320) 28.07.2017
(442) 13.09.2017
(151) 20.12.2017
(730) **Dětský rybářský tábor, z.s.**, Nouzov 12, Chotěšice, 28901, CZ
(740) Advokáti Bedrna a partneři, JUDr. Petr Harmach, Jednořadá 1051/53, Praha 6, 16000
(210) O-541279
(510) (41) informace o rekreaci, informace o zábavě, pořádání zábavných soutěží, pořádání sportovních soutěží, praktický výcvik, prázdninové tábory, provozování rekreačních zařízení, provozování sportovních zařízení, školení, sportovní tábory, tělesná výchova, výuka, vzdělávací služby; (43) prázdninové tábory (ubytovací služby).
(511) 41, 43

(540)



(111) **364175**
(220) 02.08.2017
(320) 02.08.2017
(442) 13.09.2017
(151) 20.12.2017
(730) **Kopal Ladislav**, Větrná 935/4, Jablonec nad Nisou, 46601, CZ
(210) O-541339
(510) (45) poskytování pohřebních, kremačních a hřbitovních služeb.
(511) 45
(540)

LIKREM

(111) **364176**
(220) 02.08.2017
(320) 02.08.2017
(442) 13.09.2017
(151) 20.12.2017
(730) **Němcová Lenka**, 379, Otaslavice, okres Prostějov, 79806, CZ
(210) O-541342
(510) Barevná
(511) (29) maso, ryby, drůbež a zvěřina, masové výtahky, konzervované, mražené, sušené a vařené ovoce a zelenina, želé, džemy, kompoty, vejce, mléko a mléčné výrobky, jedlé oleje a tuky, výrobky z bylin a sušených bylin; (30) čaj, produkty určené ke konzumaci v mraženém stavu v rámci této třídy, cukr, med; (32) minerální a sycené vody a jiné nealkoholické nápoje, ovocné nápoje a ovocné šťávy, sirupy a jiné přípravky pro přípravu nápojů.
(511) 29, 30, 32
(540)

Herba Lena

(111) **364177**
(220) 02.08.2017
(320) 02.08.2017
(442) 13.09.2017
(151) 20.12.2017
(730) **UNIQA pojišťovna, a.s.**, Evropská 810/136, Praha 6, Vokovice, 16012, CZ
(210) O-541353
(510) (35) reklamní, marketingové a propagační služby, pomoc v obchodní podnikatelské činnosti, management a administrativní služby, obchodní informace pro spotřebitele, obchodní analýzy, obchodní průzkum a obchodní informační služby, dražební služby, zprostředkování a uzavírání obchodních transakcí pro třetí osoby, zprostředkování obchodních smluv pro třetí osoby, administrativní zpracování dat, kancelářské služby, obchodní konzultační a poradenské služby, obchodní pomoc, obchodní poradenství a informace, počítačové řízení obchodní činnosti (pro třetí

osoby), pomoc při řízení obchodní činnosti, řízení lidských zdrojů a (540)
náborové služby, služby obchodního zastoupení, účetnictví, vedení
účetních knih a revize účtů (audity), průzkum trhu, sběr a systemizace dat
z obchodní a podnikatelské činnosti, poskytování věrnostních
pobídkových a bonusových programů, podporování a intenzifikace
obchodních služeb založené na zvýhodňování klíčových spolupracovníků
a klientů, poskytování věrnostních a bonusových systémů, jako
poskytování slev a odměn zákazníkům, poskytování přednostních a
nadstandardních služeb pro zákazníky, informační, poradenské a
zprostředkovatelské služby ve výše uvedených oblastech třídy 35; (36)
pojišťovací služby, pojištění, uzavírání pojistek, finanční a peněžní služby
a bankovní služby, finanční odhady, poskytování předplacených karet a
kuponů, služby nemovitostní (realitní služby), získávání finančních
prostředků a sponzorování, uzavírání pojistných smluv a oceňování a
odhady pro účely pojištění, finanční záruční služby, finanční informace,
poradenské a konzultační služby v oblasti financí, finanční převody a
transakce a platební služby, financování a poskytování finančních
prostředků, investiční služby, měnové obchody a směnárenské služby,
obchody s cennými papíry a komoditami, půjčky a úvěry, leasing - nákup
na splátky, služby finančního plánování, služby v oblasti rizikového
kapitálu, vymáhání pohledávek, faktoring, vydávání hodnotových
poukázek v souvislosti s věrnostními programy pro zákazníky, zajišťovací
činnost, činnosti související s pojišťovací a zajišťovací činností, zábranná
činnost, řízení, obsluha a provozování výměny dat v rámci platebního
styku, informační, poradenské a zprostředkovatelské služby ve výše
uvedených oblastech třídy 36.

(511) 35, 36

(540)

Rizikové životní pojištění ReaLife

(111) **364178**

(220) 02.08.2017

(320) 02.08.2017

(442) 13.09.2017

(151) 20.12.2017

(730) **Uhlíř Josef**, Hradešín 205, Český Brod, 28201, CZ

(210) O-541357

(510) (9) nahrané zvukové a zvukově-obrazové nosiče, nahrané počítačové
programy, elektronické publikace na nosičích a přenášené po síti,
exponované filmy, audiovizuální díla, data, databáze a jiné informační
produkty v rámci této třídy; (16) tiskoviny všeho druhu, a to periodické a
neperiodické publikace na papírových nosičích - časopisy, noviny, knihy,
prospekty, plakáty, data a databáze na papírových nosičích, kalendáře,
fotografie, pohlednice, samolepky, knihařské výrobky, informační a
propagační výrobky z papíru, včetně dekoračních předmětů z papíru,
obalový materiál z papíru a balicí fólie z plastu, papírové a plastové sáčky
a tašky, kancelářské potřeby (vyjma nábytku); (35) reklama, činnost
reklamní agentury, zprostředkovatelské služby v oblasti obchodu s
reklamou a pomoc při řízení obchodní činnosti, zprostředkování
obchodních kontaktů v oblasti výše uvedených výrobků třídy 16 a
uvedených služeb ve třídě 35 a 41, obchodní vedení umělecké agentury a
nadací, zpracování textů, pořádání přehlídek a obdobných akcí k
reklamním a obchodním účelům, reklamní a propagační činnost,
poskytování obchodních informačních produktů; (41) nakladatelství a
vydavatelství periodických a neperiodických publikací, a to
společenských, zábavních, vzdělávacích a odborných časopisů tištěných
na papírových nosičích i v elektronické podobě, včetně textových,
zvukových a zvukově-obrazových zpráv a informací na elektronických,
magnetických a optických nosičích všeho druhu, ediční a publikační
činnost, včetně nahrávání zvukových a zvukově-obrazových nosičů a
pořadů pro rozhlasové a televizní vysílání, půjčování publikací a
nahranych zvukových a zvukově-obrazových nosičů, produkční a
agenturní činnost v oblasti zábavy, vzdělávání, kultury a sportu, včetně
pořádání zábavních a vzdělávacích soutěží a akcí, hobby-soutěží,
zájmových klubů, setkání a přednášek, organizování a provozování výuky
pro modelky a manekýny, zábava, pobavení, soutěže krásy, soutěžní a
zábavní činnost, produkční a agenturní činnost v oblasti soutěží krásy a
společenských aktivit, tv produkce, tvorba a výroba televizních programů,
filmů a videa.

(511) 9, 16, 35, 41



MISS DEAF AND MISTER DEAF
WORLD * EUROPE * ASIA

(111) **364179**

(220) 02.08.2017

(320) 02.08.2017

(442) 13.09.2017

(151) 20.12.2017

(730) **Víld Josef**, Zámecké náměstí 41/4, Plzeň, Křimice, 32200, CZ

(210) O-541363

(510) (19) dřevo polozpracované, překližka, dřevotřísky, laminované
dřevotřísky, palubky; (20) nábytek, kuchyňské pracovní desky; (31)
surové dřevo.

(511) 19, 20, 31

(540)

FOXINTERIER

(111) **364180**

(220) 03.08.2017

(320) 03.08.2017

(442) 13.09.2017

(151) 20.12.2017

(730) **Landia Management s.r.o.**, Evropská 810/136, Praha 6, Vokovice,
16000, CZ

(210) O-541399

(591) Barevná

(510) (35) reklama, propagace, řízení obchodní činnosti, obchodní
administrativa, kancelářské práce; (36) služby v oblasti nemovitosti; (37)
stavebnictví.

(511) 35, 36, 37

(540)

místo.
město.
život.

(111) **364181**

(220) 08.08.2017

(320) 08.08.2017

(442) 13.09.2017

(151) 20.12.2017

(730) **BadFly Interactive, a.s.**, Jaktáře 1475, Uherské Hradiště, Mařatice,
68601, CZ

(210) O-541494

(510) (9) software počítačových her, software pro počítačové hry, herní software
pro virtuální realitu, aplikační software, počítačový aplikační software,
aplikační software pro bezdrátová zařízení, aplikační software pro mobilní
telefony, počítačový aplikační software do mobilních telefonů, aplikační
software ke stažení pro chytré telefony, aplikační software pro služby
sociálních sítí přes internet, počítačový aplikační software zaměřený na
hry a hazardní hry, počítačový software pro použití jako aplikační
programové rozhraní (api), počítačový aplikační software pro použití s
nositelnými počítačovými zařízeními; (42) vývoj softwaru, programování

a implementace softwaru, vývoj softwaru virtuální reality, navrhování a vývoj počítačového softwaru, navrhování a vývoj softwaru pro počítačové hry, navrhování a vývoj softwaru virtuální reality, výzkum, vývoj, navrhování a aktualizace počítačového softwaru, navrhování, vývoj a programování počítačového softwaru.

(511) 9, 42

(540)

TauCeti

(111) **364182**

(220) 08.08.2017

(320) 08.08.2017

(442) 13.09.2017

(151) 20.12.2017

(730) **Druchema, družstvo pro chemickou výrobu a služby**, Služeb 3, Praha 10, 10031, CZ

(210) O-541498

(510) (1) chemické prostředky pro užití v průmyslu, zemědělství, zahradnictví, lesnictví, hnojiva všeho druhu s obsahem stopových prvků a stimulatorů růstu, universální hnojiva koncentrovaná, univerzální hnojiva vodorozpustná, speciální hnojiva prášková, určená pro květiny, ovoce a zeleninu, ovocné stromy, okrasné stromy a trávničky, postřiky pro ošetřování rostlin, chemické přípravky pro komposty, chemické prostředky k čištění krbů, průmyslová pojidla a lepidla, prostředky pro svařování kovů, vyhlazovací hmoty na podkladové betony, tmely na lepení dlaždic a obkladaček, ustalovače textilních barev v rámci této třídy, odmašťovací, odstraňovací a smývací prostředky na vosky, impregnační prostředky na obuv a na textil, na kůži, oděvy, stany a deštníky, chemické prostředky k odstraňování ledu a námrazy, tekuté řetězy (přípravky pro zvyšování adheze v zimním období), chemické prostředky pro lepení duší kol v rámci této třídy, přípravky odpuzující vodu a vlhkost z elektrických kontaktů, vše v rámci této třídy; (2) ochranné nátěry proti vlhkosti, barvy, fermeže, laky, mořidla, tmely, barvy na vajíčka, barviva potravinářská a pro jiné účely, ochranné prostředky proti rezu, nespalitelné nátěry, prostředky na ochranu dřeva a k jeho povrchové úpravě, barvy na textil a látky, voskové emulze k moření, přípravky barvicí a odpuzující vodu, vše v rámci této třídy; (3) prostředky bělicí, čistící, lešticí, broušící, odmašťovací, namáčecí, prací, mycí, včetně prostředků na čištění koberců, čistících prostředků na trouby, grily a sporáky, čistících prostředků skel keramických vložek a kamen, úklidových prostředků, čistících a lešticích prostředků na povrchy dopravních prostředků, automobilů, autokosmetika, tužící prostředky pro praní, škroby, čistící prostředky pro septiky a suché záchody, pro čištění odpadních potrubí, van, výlevek, odpadových sifonů - gulí v podlaze, záchodových mís a mušlí, přípravky na odstraňování zápachu a znečištění způsobených domácími zvířaty, tekutá mýdla, šampóny, odstraňovače vodního kamene, krémy na obuv, prostředky k odbarvování textilu, prostředky k čištění, ochraně, vše v rámci této třídy, přípravky na čištění odpadních potrubí, septiků a suchých záchodů, odstraňovače asfaltových skvrn; (16) kancelářské a školní potřeby, potřeby pro umělce, papírnické zboží, obtisky na vajíčka, sáčky, lepidla kancelářská a pro domácnost, modelovací hmoty v rámci této třídy, pásky pro tiskárny počítačů, psacích strojů, pokladen a dálkopisů, daktyloskopické fólie.

(511) 1, 2, 3, 16

(540)

Druchema

(111) **364183**

(220) 10.08.2017

(320) 10.08.2017

(442) 13.09.2017

(151) 20.12.2017

(730) **LOKEL s.r.o.**, Moravská 797/85, Ostrava, Hrabůvka, 70030, CZ

(210) O-541550

(591) Barevná

(510) (9) automatická řízení pro vozidla, centrální procesorové jednotky (procesory), přístroje na zpracování dat, desky tištěných obvodů, elektrické měniče, rozvodné panely, panely signalizační (světelné nebo mechanické), elektrické regulátory, rozvodné panely, rozvodné panely (elektřina), rozvodné pulty (elektřina), rozvodné skříně, spínací skříně, řídicí kontrolní panely, řízení - automatická pro vozidla, skříně rozvaděče (elektřina), nahraný počítačový software, bezpečnostní zařízení pro železniční dopravu; (12) lokomotivy, tramvajové vozy, vozy, vagóny (železniční), vozy (železniční), železniční vozový park, vozy jídelní (železniční); (37) údržba a opravy motorových vozidel, odrušování elektrických přístrojů, údržba vozidel.

(511) 9, 12, 37

(540)



(111) **364184**

(220) 28.08.2017

(320) 28.08.2017

(442) 13.09.2017

(151) 20.12.2017

(730) **Wiegandová Helena Pharm. Ing., Dipl.Journ.**, U průhonu 477/16, Praha 7, Holešovice, 17000, CZ

(210) O-541679

(510) (36) kanceláře realitní, kauce, záruky, makléřství, inkasování nájemného, vedení nájemních, činžovních domů, obchodování s nemovitostmi, pronájem a správa nemovitostí, zprostředkování nemovitostí, oceňování nemovitostí, pronájem bytů, pronájem nájemních, činžovních domů, pronajímání kanceláří; (37) čištění a opravy kotlů, montáže kuchyňského zařízení, povrchové čištění budov (interiérů), instalace a opravy klimatizačních zařízení, štukování, sádrování, tapetování, úklid interiérů (budov), zednické služby.

(511) 36, 37

(540)

HAM FACTORY

(111) **364185**

(220) 22.08.2017

(320) 22.08.2017

(442) 13.09.2017

(151) 20.12.2017

(730) **PRECIOSA, a.s.**, Opletalova 3197/17, Jablonec nad Nisou, 46601, CZ

(740) Mgr. Marcela Kleinová, Opletalova 3197/17, Jablonec nad Nisou, 46667

(210) O-541765

(510) (9) příslušenství mobilů; (35) reklama, propagace; (40) dekorace, jmenovitě zdobení předmětů skleněnými drahými kameny.

(511) 9, 35, 40

(540)

PRECIOSA

Přehled zápisů ochranných známek se změnou ve vztahu ke zveřejněným přihláškám

Kapitola obsahuje údaje o ochranných známkách zapsaných na základě ustanovení § 28 odst. 1 zákona č. 441/2003 Sb., u kterých došlo ke změně údajů oproti zveřejněné přihlášce ochranné známky.

Číselný přehled (111)	
364075	364082

Zápisy ochranných známek se změnou ve vztahu ke zveřejněným přihláškám

(111) **364075**
(220) 28.07.2014
(320) 28.07.2014
(442) 04.02.2015
(151) 20.12.2017
(540)

DVEŘE
TREND

(730) **Brychta Aleš**, Na Loučkách 1215, Kuřim, 66434, CZ
(740) Jansa, Mokřý, Otevřel & partneři, v.o.s., JUDr. Lukáš Jansa, advokát, Sokola Tůmy 743/16, Ostrava - Mariánské Hory, 70900
(510) (6) kovové dveře, doplňky dveří z kovu, kovové dveřní zárubně, kovové dveřní rámy a dveřní úchyty, dveřní kování (kovové), výplně dveří (kovové), kovové dveřní prahy, dveřní kliky (kovové), kovové dveřní zámky, kovová klepadla dveřní, kovové dveřní zarážky, dveřní uzávěry s výjimkou elektrických, neelektrické otvírače a zavírače dveří, kovové dveřní závory; (19) nekovové dveře, dveře křídlové kývácí a zárubně dveří, nekovové výplně dveří; (35) velkoobchodní a maloobchodní činnost se zaměřením na výrobky uvedené ve třídách 6 a 19, zprostředkovatelská obchodní činnost s výrobky a službami ve třídách 6, 19, a 37, komerční využití Internetu v oblastech obchodu a nabídky výrobků a služeb uvedených ve třídách 6, 19, a 37, internetový obchod (e-shop) s výrobky a službami ve třídách 6, 19, a 37, inzertní, propagační služby a komerční informační služby prostřednictvím Internetu za účelem obchodu, předvádění zboží, reklama on-line v počítačové síti, rozšiřování vzorků zboží, reklama, marketing, administrativní činnost, franchising; (37) instalační služby dveří, montáž, servis, údržba a oprava dveří, zprostředkovatelská a poradenská činnost v uvedených oborech, tj. instalační služby dveří, montáž, servis, údržba a oprava dveří.
(591) Barevná
(511) 6, 19, 35, 37
(210) O-515316

(111) **364082**
(220) 04.09.2015
(320) 04.09.2015
(442) 27.04.2016
(151) 20.12.2017

(540)



(730) **SIKO KOUPELNY a.s.**, Skorkovská 1310, Praha 9 - Kyje, 19800, CZ
(740) PatentCentrum Sedlák & Partners s.r.o., Husova 5, České Budějovice, 37001
(510) (1) tmely - lepidla spadající do této třídy, silikony; (6) lišty kovové, koše kovové, kovové ventily pro vodovodní potrubí, kovové dveře, hliníkové vchodové dveře, dveřní zámky, kovová a hliníková okna, kovové podlahy, kovové dveřní kliky, kovové odtokové sifony; (9) počítačový software pro navrhování koupelen a kuchyní; (17) ohebné trubkové rozvody z plastických hmot, trubkové fitinky a armatury z plastických hmot, spárovací hmoty; (19) keramické obklady a dlažby, mozaiky pro stavebnictví, lišty nekovové, dřevěné dveře, nekovové dveře, skleněné dveře, vinylová okna, okna nekovová, plastová střešní okna, dřevěné podlahy, laminátové podlahy, parketové podlahy; (20) koupelnový a kuchyňský nábytek, zrcadla, věšáky a háčky na oděvy nekovové, rámy, nekovové dveřní kliky, vestavěné skříně, bytové zařízení v rámci této třídy; (21) náčiní a nádoby určené pro domácnost, koupelnu, kuchyň, koupelnové doplňky spadající do této třídy, koše, dávkovače mýdla, obaly a misky na mýdlo, dávkovače na toaletní papíry, zásobníky na papírové ručníky, skleněné a porcelánové výrobky určené pro užití v koupelně v rámci této třídy, sušáky na prádlo, čističí a úklidové potřeby, toaletní potřeby a potřeby do koupelny, kuchyňské potřeby; (24) sprchové závěsy z textilu nebo umělé hmoty; (27) předložky koupelnové, rohože, rohožky; (35) reklamní, propagační a inzertní činnost, organizování výstav komerčních a reklamních, maloobchodní a velkoobchodní činnost a internetový obchod s výše uvedenými výrobky ve třídách 1, 6, 9, 24 a 27; (37) stavebnictví, budování staveb, včetně jejich změn, udržovacích prací na nich a jejich odstraňování, opravy ve stavebnictví, poradenská a konzultační činnost ve stavebnictví; (39) doprava, skladování; (42) stavební inženýrství, projektování, technický dozor a inspekce, grafické práce související se stavebnictvím, posudky (expertizy) stavebních prací, navrhování koupelen a kuchyní (design), architektonický design, design nábytku, odborné konzultační služby vztahující se k designu kuchyní a koupelen, tvorba a navrhování softwaru.
(511) 1, 6, 9, 17, 19, 20, 21, 24, 27, 35, 37, 39, 42
(210) O-525097

Ochranné známky zrušené a prohlášené za neplatné

Tato kapitola obsahuje údaje o rozhodnutích o zrušení ochranné známky na základě ustanovení § 31 zákona č. 441/2003 Sb. nebo o prohlášení ochranné známky za neplatnou na základě ustanovení § 32 zákona č. 441/2003 Sb. Existuje-li důvod zrušení/prohlášení ochranné známky za neplatnou pouze ve vztahu k některým z výrobků nebo služeb, Úřad ochrannou známku zruší/prohlásí za neplatnou pouze pro tyto výrobky nebo služby. Údaje o výsledku rozhodnutí (zrušení ochranné známky, částečné zrušení ochranné známky, prohlášení ochranné známky za neplatnou, prohlášení ochranné známky za částečně neplatnou) jsou uvedeny za datem právní moci rozhodnutí s názvem "Datum právní moci rozhodnutí/výsledek rozhodnutí".

(111) 250065
(540)



20.12.2017 / NABYTÍ P.M. - ČÁSTEČNÉ ZRUŠENÍ OZ

(111) 269405
(540)



20.12.2017 / NABYTÍ P.M. - ČÁSTEČNÉ ZRUŠENÍ OZ

(111) 250066
(540)



20.12.2017 / NABYTÍ P.M. - ČÁSTEČNÉ ZRUŠENÍ OZ

(111) 269406
(540)



20.12.2017 / NABYTÍ P.M. - ČÁSTEČNÉ ZRUŠENÍ OZ

(111) 260212
(540)



20.12.2017 / NABYTÍ P.M. - ČÁSTEČNÉ ZRUŠENÍ OZ

(111) 269407
(540)



20.12.2017 / NABYTÍ P.M. - ČÁSTEČNÉ ZRUŠENÍ OZ

Obnovy zápisu ochranných známek

(111) **111535**
(220) 26.08.1948
(151) 26.08.1948
(540)

SOLOLIT

(730) **European Property Group, a.s.**, Cejl 494/25, Brno, 60200, CZ
(740) TRAPLOVÁ-HAKR-KUBÁT Advokátní a patentová kancelář, Mgr. Jana Šuranová Traplová, Přístavní 24, Praha 7, 17000
(510) (20) dřevovláknité desky a výrobky z nich.
(511) 20
(210) O-16934

(111) **153422**
(220) 18.06.1958
(151) 27.06.1958
(540)

REVLON

(730) **REVLON (SUISSE) S.A.**, Badenerstrasse 116, Schlieren, CH
(740) Čermák a spol., JUDr. Karel Čermák jr. Ph.D., LL.M., advokát, Elišky Peškové 735/15, Praha 5, 15000
(510) (3) růž na rty a na tváře, líčidlo na řasy, tužky na obočí, krémy k podmalování očí, laky a nátěry na nehty na rukách, polotuhé a práškové lešticí přípravky na nehty, odlakovač na nehty, přípravky pro odstraňování ztvrdlé kůže, bílé tužky na nehty, toaletní vody, pomády a lotiony na vlasy, pudr na obličej, šampony, toaletní mýdlo.
(511) 3
(210) O-16680

(111) **214222**
(220) 19.12.1997
(151) 23.11.1998
(540)

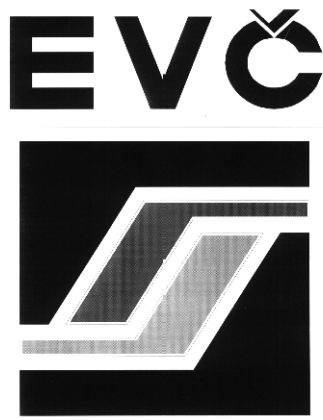

(730) **EVČ s.r.o.**, Arnošta z Pardubic čp. 676, Pardubice, Zelené předměstí, 53002, CZ
(740) Ing. Jaroslav Novotný, Římská 45, Praha 2, 12000
(510) (11) kompaktní výměňková stanice; (37) provádění bytových a občanských staveb, provádění inženýrských staveb včetně technické vybavenosti sídlištních celků, provádění průmyslových staveb; (42) projektová činnost v investiční výstavbě, výkon zeměměřičských činností.
(511) 11, 37, 42
(210) O-128632

(111) **214664**
(220) 23.10.1997
(151) 28.12.1998
(540)



(730) **RESTIO, spol. s r.o.**, Milady Horákové 127, Praha 6 - Hradčany, 16000, CZ
(510) (2) nátěrové hmoty; (19) interiérové prvky zejména sádrokartony, podlahoviny, mobiliář; (36) zprostředkovatelská činnost v oblasti správy nemovitostí; (37) provádění staveb včetně jejich změn a udržovacích prací na nich a odstraňování, zprostředkovatelská činnost v oblasti údržby objektů; (42) projektová činnost ve výstavbě, inženýring, dozory na stavbách, dílčí subdodávky a jejich zajišťování, poradenská činnost v oboru stavebnictví, konzultace, posudky, autorizace staveb, činnosti v oblasti autorských práv ve stavebnictví.
(511) 2, 19, 36, 37, 42
(210) O-126558

(111) **215914**
(220) 07.04.1998
(151) 22.02.1999
(540)

ZLATÝ VOLANT

(730) **Agentura POZITIF s. r. o.**, Do Čertous 2622/14, Praha 9, Horní Počernice, 19300, CZ
(740) Bohemia Patent, Ing. Jana Vandělíková, Vodičkova 791/41, Praha 1 - Nové Město, 11000
(510) (16) tiskárenské výrobky; (35) propagační činnost; (41) sportovní a kulturní aktivity.
(511) 16, 35, 41
(210) O-131525

(111) **216514**
(220) 16.12.1997
(151) 29.03.1999
(540)

WWP WINGS & WHEELS PUBLICATIONS PHOTO MANUAL FOR MODELERS IN DETAIL

(730) **Kořán František**, Hrádková 2169, Praha 9, Újezd nad Lesy, 19016, CZ
(510) (16) periodická publikace; (41) vydavatelská činnost.
(511) 16, 41
(210) O-128462

(111) **216516**
(220) 18.12.1997
(151) 29.03.1999
(540)



(591) Barevná
(730) **Arytza Food Solutions Ireland**, Grande Castle Park, Clondalkin, Dublin 22, IE
(740) Rott, Růžička & Guttman Patentové, známkové a advokátní kanceláře, JUDr. Vladimír Rott, Vinohradská 37/938, Praha 2, 12000
(510) (29) chlazené a mražené potravinové výrobky, maso a výrobky z masa, ryby a výrobky z ryb, mléčné výrobky, konzervované ovoce a zelenina, polotovary a hotová jídla a složky jídel spadající do této třídy, výrobky uvedené ve třídě 29 vhodné pro pečení - vše zhotoveno dle tradičních francouzských receptur; (30) polotovary a hotové pekařské výrobky, připravená jídla a složky jídel obsažené v této třídě, kroisanty, bagety, chléb, sušenky, cukrovinky a pečivo, polotovary a hotová jídla spadající do třídy 30, potravinové výrobky obsažené v této třídě vhodné pro pečení - vše zhotoveno dle tradičních francouzských receptur.
(511) 29, 30
(210) O-128582

(111) **216517**
(220) 19.12.1997
(151) 29.03.1999
(540)



(730) **UNIVOX spol. s r.o.**, Kolonie 392/2, Český Těšín, 73701, CZ
(740) Mgr. Václav Pacl, Pod Školou 1278, Šenov u Ostravy, 73934
(510) (6) kovové barvicí folie barevný transfer, kovové hřebety a hřebeny pro vazby dokumentů, reklamní panely kovové; (7) pneumatické děrovače pro velkokapacitní perforování k vazbě do kovových vazebních spirál, pneumatické vazače pro uzavírání kovových vazebních spirál; (9) elektrické laminátory pro laminování za studena pro kanceláře, elektrické laminátory rolové pro laminování za tepla, elektrické děrovače a vázací stroje pro vazbu do plastových hřebců, elektrické děrovače pro velkokapacitní perforování k vazbě do kovových vazebních spirál, elektrické děrovače a vázací stroje ke spirálové vazbě pro kanceláře, elektrické termovazače pro kanceláře, elektrické laminátory, elektrické skartovací stroje, elektrické automatické dopisní skladače, elektrické zpětné projektory, elektrické automatické termovazače pro pryskyřičnou termovazbu; (16) řezačky papíru kotoučové a pákové, identifikátory, děrovače pro klipsy, klipsy, nýtky, řetízky pro identifikátory, nýtovače klipsů, zaoblovače rohů, vázací a děrovače stroje pro kroužkové plastové vazby, presentační obálky, předperforovaný transparentní vázací pásek, hřebety a hřebeny ručně uzavíratelné, obálky pro nasazovací hřebety, děrovače a vázací stroje ke spirálové vazbě pro kanceláře, speciální kleště pro stříhání a zakončování kovových vazebních spirál, obálky pro kroužkovou a kovovou spirálovou vazbu průhledné, obálky pro kroužkovou a kovovou spirálovou vazbu předperforované, obálky pro kroužkovou a kovovou spirálovou vazbu neprůhledné (bílé a barevné, leštěný karton, imitace kůže, imitace plátna, imitace dřeva, imitace recyklovaného papíru), obálky pro termovazbu průhledné, bílé i barevné, speciální transparentní samolepící pásek pro termovazbu, kovové a nekovové nástěnné školící tabule, kovové školící tabule stojanové, zapichovací špendlíky pro nekovové nástěnné tabule, příslušenství ke

školícím tabulím (popisovací, čistící, ukazovací), papírové bloky a role, projekční plátna nástěnná a stojanová, ochranná pouzdra pro projekční plátna, plastové hřebeny pro kroužkovou vazbu kruhové a oválné; (17) polyesterové laminovací folie formátované matné, anti UV laminovací folie formátované čiré, laminovací folie formátované samolepící zadní strana, polyesterové laminovací folie s magnetickým páskem, plastické folie pro kopírky, laserové a inkoustové tiskárny; (20) reklamní panely nekovové, stolky pro vázací a děrovače stroje; (35) zprostředkování obchodu; (37) servis pro kancelářskou techniku; (40) laminování, vazba dokumentů; (42) poradenství pro kancelářskou techniku.

(511) 6, 7, 9, 16, 17, 20, 35, 37, 40, 42
(210) O-128613

(111) **217345**
(220) 04.02.1998
(151) 23.04.1999
(540)

GEONET

(730) **GEONET s.r.o.**, Vrbenská 192/17, České Budějovice, 37001, CZ
(510) (9) geodetické přístroje; (35) zprostředkovatelská činnost v oblasti obchodu; (42) výkon zeměměřičských činností.
(511) 9, 35, 42
(210) O-129745

(111) **218089**
(220) 27.04.1998
(151) 27.05.1999
(540)

DYSK

(730) **DYSK, spol. s r.o.**, Okružní 228, Meziboří, 43513, CZ
(740) Mgr. Roman Fojtášek, advokát, Vinohradská 6, Praha 2, 12000
(510) (7) silnoproudá zařízení a zdvihací zařízení zahrnutá ve třídě 7, zejména trakční měniny pro silnoproudý elektrický rozvod, zdvihací přístroje a stroje vyjma ručních zdviháků, montážní a pracovní plošiny, zdvihací stroje elektromagnetické a vozové; (9) elektrické řídicí a měřicí systémy a přístroje s výjimkou počítačů, signalizační přístroje a signalizační dohlížecí přístroje, elektroinstalační materiál, zejména elektrické vodiče a kabely, rozvodné desky a skříně, zásuvky, zástrčky, odbočovací krabice, vypínače a přepínače, jističe, relé, transformátory a polovodičové výrobky, měřiče a regulační systémy pro elektrickou trakci; (37) instalace, údržba a opravy zdvihacích a elektrických zařízení; (42) revizní činnost v oboru zdvihacích a elektrických zařízení.
(511) 7, 9, 37, 42
(210) O-132179

(111) **218483**
(220) 24.03.1998
(151) 23.06.1999
(540)

SLÉVÁRENSKÁ ROČENKA

(730) **Česká slévárenská společnost, z.s.**, Divadelní 614/6, Brno, Brno-město, 60200, CZ
(510) (16) tištěné soubory odborných informací, výkladů, předpisů, technických norem, zejména z oblasti slévárenství.
(511) 16
(210) O-131087

(111) **218840**
(220) 29.12.1997
(151) 26.07.1999
(540)

pavučina

(730) **Nováček Libor**, Marie Cibulkové 22/334, Praha 4, 14000, CZ
(510) (9) software pro počítače - zejména pro vyhledávání, zpracování a indexování informací, míst a dalších zdrojů dosažitelných v počítačových sítích, nahraný software na CD a DVD discích a magnetických médiích, software nahratelny ze vzdálených počítačů, prázdné nosiče dat, hardware pro zpracování a indexování dat a informací, síťové počítače; (22) umělá a přírodní vlákna, síť, pytle a obaly z těchto vláken; (41) elektronická publikační činnost týkající se vyhledávání, indexování a poskytování informací prostřednictvím lokálních a globálních počítačových sítí, vzdělávací služby za pomoci výpočetní techniky, korespondenční kursy,

vývoj počítačových učebních pomůček, světelné a laserové projekce a show, produkce multimediálních děl, poskytování počítačových her přístupných pomocí počítačových sítí, pronájem počítačového software a her; (42) počítačové služby - zajištění a poskytování vyhledávacích a třídících služeb pro poskytování dat v lokálních a globálních sítích, služby související se zpracováním indexu informací, míst a databází dosažitelných v počítačových sítích, vyhledávání informací, míst a zdrojů v počítačových sítích, on-line přístup ke zprávám, novinám, informacím o současných událostech jakož i referenčních materiálech, počasí, sportu, kultuře, poskytování elektronických publikací prostřednictvím počítačových sítí, poskytování služeb pro komunikaci mezi uživateli v reálném čase (chatting), tvorba a údržba WWW stránek, návrh a design WWW stránek, design a programování multimediálních prezentací, pronájem a poskytování diskového prostoru a strojového času, automatizované zpracování dat, pronájem hardware, obnovování dat na datových médiích, programování počítačů pro ostatní, návrh a správa počítačových sítí, potisk textilií, triček a čepic, sítotisk, software pro počítače, zejména pro vyhledávání, zpracování a indexování informací, míst a dalších zdrojů dosažitelných v počítačových sítích, software nahratelný ze vzdálených počítačů.

(511) 9, 22, 41, 42
(210) O-128818

(111) **218841**
(220) 29.12.1997
(151) 26.07.1999
(540)

pohlednice

(730) **Nováček Libor Mgr.**, Marie Cibulkové 22/334, Praha 4, 14000, CZ
(510) (9) software pro počítače - zejména pro zpracování textu a obrazu, vyhledávání, zpracování a indexování informací, míst a dalších zdrojů dosažitelných v počítačových sítích, nahraný software na CD a DVD discích a magnetických médiích, software nahratelný ze vzdálených počítačů, prázdné nosiče dat, hardware pro zpracování a indexování dat a informací, síťové počítače; (35) inzerce a propagace zboží a služeb jiných firem pomocí inzerátů v časopisech a v elektronických médiích přístupných v počítačových sítích, pomoc při řízení obchodní činnosti; (42) počítačové služby - zajištění a poskytování služeb poskytování dat v lokálních a globálních sítích, poskytování elektronických publikací prostřednictvím počítačových sítí, poskytování služeb pro komunikaci mezi uživateli v reálném čase (chatting), služby pro zaslání pozdravů, oznámení a blahopřání elektronickou cestou, tvorba a údržba WWW stránek, návrh a design WWW stránek, design a programování multimediálních prezentací, pronájem a poskytování diskového prostoru a strojového času, automatizované zpracování dat, pronájem hardware, obnovování dat na datových médiích, programování počítačů pro ostatní, návrh a správa počítačových sítí, software pro počítače, zejména pro zpracování textu a obrazu, vyhledávání, zpracování a indexování informací, míst a dalších zdrojů dosažitelných v počítačových sítích, software nahratelný ze vzdálených počítačů.

(511) 9, 35, 42
(210) O-128819

(111) **218842**
(220) 29.12.1997
(151) 26.07.1999
(540)

detektiv

(730) **Nováček Libor Mgr.**, Marie Cibulkové 22/334, Praha 4, 14000, CZ
(510) (9) software pro počítače - zejména pro vyhledávání, zpracování a indexování informací, míst a dalších zdrojů dosažitelných v počítačových sítích, nahraný software na CD a DVD discích a magnetických médiích, software nahratelný ze vzdálených počítačů, prázdné nosiče dat, hardware pro zpracování a indexování dat a informací, síťové počítače; (16) periodické a neperiodické publikace - týkající se vyhledávání, indexování a poskytování informací prostřednictvím lokálních a globálních počítačových sítí za pomoci výpočetní techniky, software, hardware, Internetu a Intranetu; (35) inzerce a propagace zboží a služeb jiných firem pomocí inzerátů v časopisech a v elektronických médiích přístupných v počítačových sítích, pomoc při řízení obchodní činnosti; (41) elektronická publikační činnost týkající se vyhledávání, indexování a poskytování informací prostřednictvím lokálních a globálních počítačových sítí, vzdělávací služby za pomoci výpočetní techniky, korespondenční kurzy, vývoj počítačových učebních pomůček, světelné a laserové projekce a

show, produkce multimediálních děl, poskytování počítačových her přístupných pomocí počítačových sítí, pronájem počítačového software a her; (42) počítačové služby - zajištění a poskytování vyhledávacích a třídících služeb pro poskytování dat v lokálních a globálních sítích, služby související se zpracováním indexu informací, míst a databází dosažitelných v počítačových sítích, vyhledávání informací, míst a zdrojů v počítačových sítích, on-line přístup ke zprávám, novinám, informacím o současných událostech jakož i referenčních materiálech, počasí, sportu, kultuře, poskytování elektronických publikací prostřednictvím počítačových sítí, poskytování služeb pro komunikaci mezi uživateli v reálném čase (chatting), tvorba a údržba WWW stránek, návrh a design WWW stránek, design a programování multimediálních prezentací, pronájem a poskytování diskového prostoru a strojového času, automatizované zpracování dat, pronájem hardware, obnovování dat na datových médiích, programování počítačů pro ostatní, návrh a správa počítačových sítí, potisk textilií, triček a čepic, sítotisk, software pro počítače - zejména pro vyhledávání, zpracování a indexování informací, míst a dalších zdrojů dosažitelných v počítačových sítích, software nahratelný ze vzdálených počítačů.

(511) 9, 16, 35, 41, 42
(210) O-128820

(111) **218936**
(220) 03.03.1998
(151) 26.07.1999
(540)

(730) **VAVRYS CZ s.r.o.**, Hradisko 882, Luhačovice, 76326, CZ
(740) Ing. Zdeněk Kučera, Dlouhá 207 (P.O.BOX 92), Slušovice, 76315
(510) (25) sportovní obuv, sportovní oděvy a ošacení, teplákové soupravy, komplety pro sportovní soutěže - dresy, soupravy, termo spodní prádlo; (28) tělocvičné a sportovní potřeby; (39) provozování cestovní kanceláře.
(511) 25, 28, 39
(210) O-130550

(111) **220189**
(220) 28.01.1998
(151) 27.09.1999
(540)

Lékárna ADONIS

(730) **ADONIA, v.o.s.**, Palackého 90, Brno, 61200, CZ
(740) Doc. Ing. Špaček Jindřich, Sv. Čecha 106a, Brno, 61200
(510) (5) farmaceutické výrobky, čaje z léčivých bylin, dietetické, vitamínové a kosmetické přípravky pro léčebné účely; (10) prostředky zdravotnické techniky, hygienické a ortopedické pomůcky včetně bandáží; (42) lékařská péče jako např. výdejní činnost pro veřejnost, pro ambulantní zdravotnická zařízení, individuální příprava léčiv (kromě infúzních roztoků), příprava očních a nosních kapek, příprava tablet, tobolek, čípků, mastí a čajových směsí, adjustace lékových forem do obalů pro malospotřebitele, výdej prostředků zdravotnické techniky, hygienických a ortopedických pomůček, vstupní kontrola léčiv, poradenská činnost k provozování lékáren.
(511) 5, 10, 42
(210) O-129555

(111) **220955**
(220) 27.07.1998
(151) 27.10.1999
(540)

BESTIS

(730) **BESTIS s.r.o.**, Potoční 1094, Frýdek-Místek, Frýdek, 73801, CZ
(510) (13) vojenské střelivo; (37) opravy, revize a servis obráběcích strojních zařízení a vyhrazených technických zařízení; (39) přeprava a uschovávání /skladování/ vojenského střeliva; (40) úprava a znehodnocování vojenského střeliva; (42) půjčování vojenského střeliva, projektování, konzultace, poradenství a inženýring ve strojírenském oboru.
(511) 13, 37, 39, 40, 42
(210) O-134712

(111) **222354**
(220) 07.10.1998
(151) 24.01.2000
(540)

POND'S OXYGEN

(730) **UNILEVER N.V.**, Weena 455, Rotterdam, NL
(740) Baker & McKenzie v.o.s., advokátní kancelář, JUDr. Jiří Čermák, advokát, Klimentská 46, Praha 1, 11002
(510) (3) mýdla, voňavkářské výrobky, éterické oleje, kosmetické výrobky, kolínské vody, toaletní vody, parfémované tělové spreje, pleťové oleje, krémy a emulze, zásypy a pudry, koupelové a sprchové přípravky, vlasové vody /lotions/, přípravky na čištění zubů, ústní vody bez léčivých účinků, deodoranty, anti-perspiranty pro osobní užití, toaletní přípravky bez léčivých účinků.
(511) 3
(210) O-136560

(111) **223265**
(220) 29.09.1998
(151) 23.03.2000
(540)



(591) Barevná
(730) **UNILEVER N.V.**, Weena 455, 3013 AL Rotterdam, NL
(740) Baker & McKenzie v.o.s., advokátní kancelář, JUDr. Jiří Čermák, advokát, Klimentská 46, Praha 1, 11002
(510) (3) saponátové čisticí, prací a mycí prostředky, prací přípravky a substance, přípravky na úpravu a apretaci tkanin, bělicí přípravky, přípravky k čištění, leštění, odmašťování a broušení, mýdla, dezodorizační prostředky, přípravky na mytí rukou; (5) dezinfekční prostředky, zdravotnické přípravky, přípravky k hubení živočišných škůdců, hmyzu a škodlivých zvířat, fungicidy, prostředky hubící choroboplodné zárodky, baktericidní prostředky, prostředky hubící parazity, prostředky na hubení řas, prostředky na hubení hmyzu, prostředky na hubení plevele,

dezodorizační prostředky jiné než pro osobní použití, přípravky k osvětlení vzduchu, prostředky odpuzující hmyz.

(511) 3, 5
(210) O-136352

(111) **229004**
(220) 02.02.1998
(151) 27.12.2000
(540)

ADVANTAGE

(730) **Bayer Intellectual Property GmbH**, Alfred-Nobel-Strasse 10, 40789 Monheim am Rhein, DE
(740) Rott, Růžička & Guttmann Patentové, známkové a advokátní kanceláře, JUDr. Vladimír Rott, Vinohradská 37, Praha 2, 12000
(510) (5) zvěrolékařské výrobky, zejména antiparasitní přípravky.
(511) 5
(210) O-129692

(111) **229082**
(220) 10.12.1998
(151) 27.12.2000
(540)

Trophée Bohemia Sekt - Sommelier

(730) **BOHEMIA SEKT, s.r.o.**, Smetanova 220, Starý Plzenec, 33202, CZ
(740) Advokátní kancelář Kříž a partneři s.r.o., Prof. JUDr. Jan Kříž Dr.h.c., CSc., Rybná 678/9, Praha 1, Staré Město, 11000
(510) (16) papírové propagační a reklamní materiály; (21) soutěžní poháry; (41) společenské kulturní a soutěžní aktivity.
(511) 16, 21, 41
(210) O-138478

(111) **238094**
(220) 02.10.1998
(151) 23.11.2001
(540)

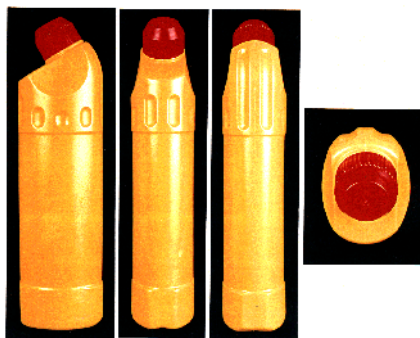

(591) Barevná
(730) **UNILEVER N.V.**, Weena 455, Rotterdam, NL
(740) Baker & McKenzie v.o.s., advokátní kancelář, JUDr. Jiří Čermák, advokát, Klimentská 46, Praha 1, 11002
(510) (3) saponátové čisticí, prací a mycí prostředky, prací přípravky a substance, přípravky na úpravu a apretaci tkanin, bělicí přípravky, přípravky k čištění, leštění, odmašťování a broušení, mýdla, dezodorizační prostředky, přípravky na mytí rukou; (5) dezinfekční prostředky, zdravotnické přípravky, přípravky k hubení živočišných škůdců, hmyzu a škodlivých zvířat, fungicidy, prostředky hubící choroboplodné zárodky, baktericidní prostředky, prostředky hubící parazity, prostředky na hubení řas, prostředky na hubení hmyzu, prostředky na hubení plevele, dezodorizační prostředky jiné než pro osobní použití, přípravky k osvětlení vzduchu, prostředky odpuzující hmyz.
(511) 3, 5
(210) O-136451

(111) **238095**
(220) 02.10.1998
(151) 23.11.2001
(540)



(591) Barevná
(730) **UNILEVER N.V.**, Weena 455, Rotterdam, NL
(740) Baker & McKenzie v.o.s., advokátní kancelář, JUDr. Jiří Čermák, advokát, Klimentská 46, Praha 1, 11002
(510) (3) saponátové čisticí, prací a mycí prostředky, prací přípravky a substance, přípravky na úpravu a apretaci tkanin, bělicí přípravky, přípravky k čištění, leštění, odmašťování a broušení, mýdla, dezodorizační prostředky, přípravky na mytí rukou; (5) dezinfekční prostředky, zdravotnické přípravky, přípravky k hubení živočišných škůdců, hmyzu a škodlivých zvířat, fungicidy, prostředky hubící choroboplodné zárodky, baktericidní prostředky, prostředky hubící parazity, prostředky na hubení řas, prostředky na hubení hmyzu, prostředky na hubení plevelů, dezodorizační prostředky jiné než pro osobní použití, přípravky k osvěžení vzduchu, prostředky odpuzující hmyz.
(511) 3, 5
(210) O-136453

(111) **295271**
(220) 18.06.2007
(151) 16.01.2008
(540)



(730) **PROFI-CZ, spol. s r.o.**, Klatovská 85, Železná Ruda, 34004, CZ
(740) JUDr. Zdeněk Veber, Anglické nábřeží 1, Plzeň, 30100
(510) (36) služby finanční, služby peněžní, služby nemovitostní; (45) právní služby, osobní a společenské služby poskytované třetími osobami k uspokojení potřeb jednotlivců, bezpečnostní služby na ochranu majetku a osob.
(511) 36, 45
(210) O-449165

(111) **297749**
(220) 13.12.2007
(151) 05.05.2008
(540)



(591) Barevná
(730) **MONETA Money Bank, a.s.**, Vyskočilova 1422/1a, Praha 4 - Michle, 14028, CZ
(740) Společná advokátní kancelář Vsetečka Zelený Švorčík Kalenský a partneři, JUDr. Otakar Švorčík, Háčkova 2, Praha 2, 12000
(510) (9) kreditní karty s pamětí, čipové a magnetické karty; (20) plastové kreditní karty; (36) služby finanční, peněžní a pojišťovací, zejména přijímání vkladů od veřejnosti, poskytování úvěrů, platební styk a zúčtování, vydávání kreditních a platebních karet, finanční makléřství.
(511) 9, 20, 36
(210) O-454603

(111) **297923**
(220) 31.12.2007
(151) 12.05.2008
(540)

OPAREAL

(730) **OPAREAL s.r.o.**, Mostní 41/1, Brumovice, Skrochovice, 74771, CZ
(740) Patentová a známková kancelář, Ing. Jaromír Příkryl, Včelín 1161, Hulín, 76824
(510) (35) inzertní činnost v oblasti realit, marketing v oblasti realit, průzkum a analýza trhů v oblasti realit, on-line inzerce v oblasti trhu s realitami, obchodní služby na Internetu v oblasti realit, zprostředkování obchodních záležitostí; (36) kompletní činnost realitní kanceláře včetně správy, údržby a obhospodařování nemovitostí, zprostředkování správy a obhospodařování nemovitostí, nájem, pronájem a zprostředkování nájmu a pronájmu nemovitostí, zprostředkování nákupu, prodeje a výměny nemovitostí, konzultační a poradenská činnost spojená s kompletní činností realitní kanceláře, úvěrové poradenství, zprostředkování finančních operací, zprostředkování obchodů s nemovitostmi a hypotékami, zprostředkování úvěrů a meziúvěrů ze stavebního spoření, zprostředkování leasingu nemovitostí, příprava a realizace developerských záměrů a investičních projektů (služby spojené s financováním staveb), zprostředkování pojištění, informační služby na Internetu v oblasti realit; (42) inženýrské služby v oblasti realit, technické poradenství a vypracování posudků.
(511) 35, 36, 42
(210) O-455068

(111) **298052**
(220) 21.12.2007
(151) 19.05.2008
(540)



(591) Barevná
(730) **HŽP a.s.**, Dolní 3137/100, Prostějov, 79601, CZ
(740) Advokátní kancelář Kadlubiec, Starzyk a partneři, s.r.o., Mgr. Michal Janák, Husova 401, Třinec, Staré Město, 73961
(510) (6) ocelové stožáry pro elektrické vedení, ocelové zárubně, lodní okna (kovová) pro osobní lodě; (7) brány zemědělské, pružiny (části stroje); (12) pružiny (péra) pro vozidla, pružiny (tlumiče) pro vozidla, šroubové pružiny pro vozidla, listové pružiny pro vozidla, parabolické pružiny pro vozidla; (35) činnost podnikatelských, organizačních a ekonomických poradců, činnost účetních poradců, vedení účetnictví, vedení daňové evidence; (40) kovářství, zámečnictví (výroba), kovoobráběčství.
(511) 6, 7, 12, 35, 40
(210) O-454904

(111) **298053**
(220) 21.12.2007
(151) 19.05.2008
(540)



(730) **HŽP a.s.**, Dolní 3137/100, Prostějov, 79601, CZ
(740) Advokátní kancelář Kadlubiec, Starzyk a partneři, s.r.o., Mgr. Michal Janák, Husova 401, Třinec, Staré Město, 73961
(510) (6) ocelové stožáry pro elektrické vedení, ocelové zárubně, lodní okna (kovová) pro osobní lodě; (7) brány zemědělské, pružiny (části stroje); (12) pružiny (péra) pro vozidla, pružiny (tlumiče) pro vozidla, šroubové pružiny pro vozidla, listové pružiny pro vozidla, parabolické pružiny pro vozidla; (35) činnost podnikatelských, organizačních a ekonomických poradců, činnost účetních poradců, vedení účetnictví, vedení daňové evidence; (40) kovářství, zámečnictví (výroba), kovoobráběčství.
(511) 6, 7, 12, 35, 40
(210) O-454906

(111) **298386**
(220) 30.01.2008
(151) 04.06.2008
(540)

PROFI  FLORISTA

(730) **MM Media, s.r.o.**, Újezd 452/44, Praha 1, Malá Strana, 11800, CZ
(510) (16) blahopřání, časopisy (periodika), knihy, kryty papírové pro květináče, noviny, obálky (papírové výrobky), prospekty, prostírání stolní z papíru, štítky do adresovacích strojů (adresové), tiskoviny; (35) pomoc při řízení obchodní činnosti, obchodní reklama (pro třetí osoby), organizování výstav (komerčních nebo reklamních), personální poradenství, podnikové poradenství a obchodní management, poradenství při vedení podniků, pořádání veletrhů pro obchodní a reklamní účely, prezentace výrobků v komunikačních médiích pro účely maloobchodu, pronájem reklamních ploch, předplatné novin a časopisů (zajišťování), předplatné pro třetí osoby (obstarávání), předvádění (služby modelek) pro reklamní účely a podporu prodeje, předvádění zboží, příprava inzertních sloupků, psaní reklamních textů, psychologické testování pro výběr zaměstnanců, reklama (propagace), reklamní agentury, rozšiřování reklamních materiálů (letáky, prospekty, tisky, vzorky) zákazníkům, zaslání reklamních materiálů zákazníkům, rozšiřování reklamních nebo inzertních materiálů, služby v oblasti grafické úpravy pro reklamní účely, styky s veřejností; (41) fotografování, vydávání knih, organizování a vedení seminářů, organizování a vedení symposií, organizování plesů, organizování představení (manažerské služby), organizování soutěží (vzdělávacích nebo zábavných), pořádání a řízení pracovních setkání (školení), předprodej vstupenek, služby v oblasti grafické úpravy jiné než pro reklamní účely, školení, psaní textů (jiné než reklamní), zveřejňování textů, kromě reklamních, organizování živých představení a živých vystoupení.
(511) 16, 35, 41
(210) O-455846

(111) **298522**
(220) 15.01.2008
(151) 11.06.2008
(540)

Batalion

(730) **K 33, s.r.o.**, 28. října 3, Praha 1, 11000, CZ
(740) Rudolf Darník, Jupiterova 1186/10, Praha 10 - Uhřetěves, 10400
(510) (9) nahrané nosiče zvuku nebo zvukové obrazových záznamů všeho druhu; (14) bižuterie, šperky ze vzácných kovů a jejich slitin nebo postříbeného nebo pozlaceného kovu; (18) kůže, imitace kůže a výrobky z těchto materiálů, zejména módní doplňky, kufry a zavazadla, deštníky, slunečníky a hole; (21) sklo, porcelán a majolika, sklenice, poháry, hrnečky, džbány a džbánky ze skla, porcelánu a keramiky; (25) oděvy, obuv, kloboučnické zboží, trička, košile, svetry, halenky, kravaty, šály, čepice, ponožky, saka, bundy; (38) poskytování telekomunikačních služeb, zprostředkování přístupu k síti Internet, hlasová komunikace prostřednictvím sítě Internet; (41) zábava, klubové služby, organizování živých vystoupení, organizování kulturních nebo vzdělávacích výstav; (43) restaurační služby, příprava jídel a nápojů, provoz baru, služby internetových kaváren.
(511) 9, 14, 18, 21, 25, 38, 41, 43
(210) O-455397

(111) **298586**
(220) 04.01.2008
(151) 18.06.2008
(540)

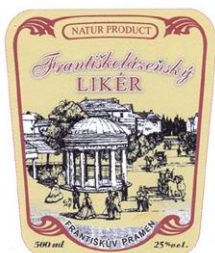

(591) Barevná
(730) **ARNIKA Josef Šmerda a synové, spol. s r.o.**, Hamrnická 216, Drmoul u Mar. Lázní, 35472, CZ
(510) (33) bylinný likér - Františkolázeňský likér, pocházející z oblasti Františkových Lázní.
(511) 33
(210) O-455136

(111) **298827**
(220) 14.02.2008
(151) 25.06.2008
(540)



(591) Barevná
(730) **ČESKÁ VČELA s.r.o.**, Otýlie Beniškové 2598, Rakovník, 26901, CZ
(740) Ing. Pavel Reichel, Lopatecká 14, Praha 4, 14700
(510) (33) alkoholické nápoje včetně medoviny, s výjimkou piv.
(511) 33
(210) O-456478

(111) **298768**
(220) 23.01.2008
(151) 25.06.2008
(540)



(730) **Doksanský Daniel**, Třebenická 1286/8, Praha 8, 18200, CZ
(740) JUDr. Aleš Zábrš, Na Beránce 2, Praha 6, 16000
(510) (1) chemické výrobky určené pro průmysl, vědu, zemědělství a zahradnictví zařazené v této třídě, lepidla pro průmysl, tříslicí materiály, plastické hmoty a umělé pryskyřice v surovém stavu; (3) přípravky pro bělení, čištění, leštění, odmašťování a broušení, odstraňovače nečistot a usazenin, prací prostředky, drogistické výrobky, parfumerie, kosmetika, vonné přípravky, hygienické výrobky pro osobní hygienu; (5) dezinfekční přípravky, výrobky pro hubení škodlivých živočichů, fungicidy, herbicidy.
(511) 1, 3, 5
(210) O-455619

(111) **299022**
(220) 30.11.2007
(151) 08.07.2008
(540)

NATURPUR spol. s r.o.

(730) **NATURPUR spol. s r.o.**, Dražovice č.p. 250, 68301, CZ
(740) Ing. Pavel Nádvorník s.r.o., Sokola Tůmy 1099/1, Ostrava-Mariánské Hory, 70900
(510) (1) chemické výrobky pro průmysl, vědu a pro individuálního spotřebitele, fotografii, zemědělství, zahradnictví, lesnictví, pryskyřice umělé a syntetické, plastické hmoty v surovém stavu, betonová pojidla, půdní hnojiva (přírodní a strojená), hasicí prostředky (složení), prostředky pro kalení a přípravky pro svařování kovů, chemické prostředky pro konzervování potravin, třísloviny, průmyslová pojidla a lepidla, papír a tkaniny na plánografické kopie, papír albuminový, papír barytový, papír citlivý na zjišťování stokových a odtokových plynů, papír diazo, papír fotometrický, papír galitý, papír chemický reagenční, papír lakmusový, papír platinový (foto), papír samotnující (foto), tiskový papír na fotografie, papíroviny, papíry citlivé na světlo, dřevný líh a produkty z destilace surového dřevného lihu, dřevný ocet, dřevo k činění, sladidla umělá, chemické výrobky, glukosa pro průmyslové účely, kyselina citrónová; (3) přípravky pro bělení a jiné prací prostředky, přípravky pro čištění, leštění, odmašťování a broušení, mýdla, holicí mýdla, parfumerie, parfěmy, voňavky, vonné oleje, oleje do voňavek, oleje éterické, oleje pro kosmetické účely, toaletní přípravky, kosmetika, kosmetické přípravky, bylinné přípravky, kosmetické tužky, koupelové soli, nikoliv pro medicínální účely, soli bělicí, krémy na kůži, krémy na obličej, regenerační krémy, krémy pleťové, vitamínové krémy, květinové parfěmy, lak na vlasy, lak na nehty, lepidla pro kosmetické účely, kolínská voda, levandulová voda, levandulový olej, líčidla, rtěnky, šampóny, ústní vody, nikoliv pro lékařské účely, vata pro kosmetické účely, koupelové pěny, pleťová voda pro kosmetické účely, pomády pro kosmetické účely, prostředky pro ošetřování pokožky, vlasů, nehtů a kůže, vlasové vody, kosmetické barvy, barviva na vlasy, barviva toaletní, přípravky pro odstraňování barvy, mléko pro toaletní účely, umělé nehty, umělé řasy, odlakovače, přípravky na odličování, přípravky na ondulaci, opalovací přípravky, bělicí a čistící přípravky na kůži, čistící mléko pro toaletní účely, čistící oleje, přípravky pro čištění umělého chrupu, lešticí přípravky pro umělý chrup, přípravky na bělení zubů, přípravky pro depilaci, deodoranty pro osobní potřebu, přípravky na holení, zubní pasty; (5) výrobky (přípravky) farmaceutické, veterinářské a hygienické, výrobky baktericidní, hygienické potřeby pro lékařství a pro osobní hygienu s výjimkou toaletních potřeb, hygienické vložky, hygienické ubrousky, menstruační vložky, menstruační kalhotky, menstruační tampóny, vata pro lékařské účely, diabetické přípravky pro léčebné účely, potraviny, nápoje a jiné dietní výrobky pro účely léčebné, potraviny pro batolata a kojence, potraviny silící pro děti a nemocné k léčebným účelům, prášek zasypací na rány k léčebným účelům, dětský zázsy k léčebným účelům, prostředky proti lupům k léčebným účelům, potraviny speciální pro nemocné a

rekonalescenty k léčebným účelům, výtažky bohaté na rostlinné bílkoviny pro výživu dětí a nemocných k léčebným účelům, výživné přípravky pro mikroorganismy k léčebným účelům, doplňky výživové pro lékařské účely, deodoranty jiné než pro osobní hygienu, dezinfekční přípravky, bahno pro koupele k léčebným účelům, balzámy pro lékařské účely, přípravky pro čištění vzduchu, léčivé přípravky do koupele, náplasti, leukoplast, obvazový materiál, chirurgická plátna, chirurgické roušky, obklady k léčebným účelům, octany pro farmaceutické účely, lepicí pásy pro lékařské účely, obinadla, materiály pro plombování zubů a pro zubní otisky, slitiny drahých kovů pro zubolékařské účely, léky proti bolestem zubů nebo hlavy, zubní brusné prostředky, výrobky pro hubení škodlivých zvířat a plevelu, repelenty proti hmyzu, léky proti bodnutí hmyzu, zvěrolékařské přípravky, fungicidy, herbicidy, cigarety bez tabáku k léčebnému účelu, léčivé byliny a čaje, bylinné čaje k lékařským účelům, čaje astmatické, čaje odtučňovací k léčebným účelům, čaje projímací k léčebným účelům, fenykl pro lékařské účely, bylinné přípravky pro léčebné účely, výrobky z pramenitých vod (ze zřídelních vod) k léčebným účelům, bonbóny proti kašli k léčebným účelům, čípky, kontaktní čočky, čisticí přípravky pro kontaktní čočky, vitamínové přípravky, vitamínové nápoje včetně práškových, strojené minerální vody a vody termální, vše pro léčebné účely, vitamínové bonbóny, spadající do této třídy, šumivé vitamínové tablety, povzbuzující prostředky (farm.), vitamín E koncentrovaný, léky proti kašli, multivitaminové přípravky, tabletky pro farmaceutické účely, pastilky pro farmaceutické účely, chemicko-farmaceutické přípravky všeho druhu, antikoncepční přípravky, homeopatické přípravky, bílkovinné přípravky pro lékařské účely, léky tekuté, živočišné uhlí pro farmaceutické účely, projímadla, lektvary k léčebným účelům, pročišťující přípravky k léčebným účelům, léky na hojení ran, léky posilující, léky proti horečkám, glukóza pro léčebné účely, mentol, oleje pro lékařské použití, přípravky na omrzliny, opiáty, drogy pro léčebné účely, narkotika, výrobky pro prevenci nebo ulehčení (utišení) nemoci, výrobky pro zmírňování bolesti, alkohol pro léčebné účely, hormony pro lékařské účely, lékařské přípravky pro hubnutí, sedativa, diagnostické přípravky pro léčebné účely, cukr pro lékařské účely, cukrovinky s léčivými přísadami, masti pro farmaceutické účely, mléko pro farmaceutické účely, mléko sušené pro kojence, zvykačky pro lékařské účely, minerální vody pro lékařské účely, soli do minerálních koupelí k léčebným účelům, soli pro lékařské účely, soli draselné pro lékařské účely, soli sodné pro lékařské účely, soli koupelové (léčivé), minerální doplňky s obsahem jodidů a stopových prvků, minerální doplněk jako tekutý inhalační prostředek; (30) čaj; (35) zprostředkování obchodu s výše uvedenými výrobky, odborné obchodní poradenství, obchodní nebo podnikatelské informace, zprostředkování obchodních kontaktů, provádění obchodních operací, pomoc při řízení obchodní činnosti, kopírování nebo rozmnožování (reprodukce) dokumentů, dokladů apod., reklama (on-line) na počítačové komunikační síti, on-line inzerce, vyhledávání informací v počítačových souborech, pronájem reklamního času ve všech komunikačních médiích, poskytování obchodních informací a služeb pomocí Internetu, zprostředkování internetového obchodu, komerční využití Internetu v oblastech komerčních internetových médií a vyhledávacích služeb, vyhledávání dat v počítačových souborech, prezentace uživatelů na stránkách Word Wilde Web v počítačové síti Internet, systemizace informací do počítačových databází, reklama, propagace, propagační korespondence, šíření propagačních materiálů a publikací, inzerce; (36) činnost reální kanceláře, zprostředkování koupě a prodeje nemovitostí, nákup, prodej nebo pronájem nemovitostí, bytů a nebytových prostor včetně poskytování souvisejících služeb, správa spojená s pronájmem nemovitostí, správa nemovitostí, operativní leasing, pronájem pokojů.

(511) 1, 3, 5, 30, 35, 36
(210) O-454191

(111) **299027**
(220) 03.12.2007
(151) 08.07.2008
(540)

MOTOGRAFIX.cz

(730) **Cegléd Tomáš**, Ctíradova 898/78, Brno, Chrlice, 64300, CZ
(510) (16) papír, tiskoviny, samolepky, plakáty; (35) reklama, propagace; (42) grafické návrhy, průmyslový design.
(511) 16, 35, 42
(210) O-454277

(111) **299182**
(220) 06.02.2008
(151) 15.07.2008
(540)

Weyergans

(730) **Kárych Michal**, Mladých 177, Pardubice, 53002, CZ
(740) Loskotová & partneři, Patentová a známková kancelář, Ing. Jarmila Loskotová, K Závětinám 727, Praha 5, 15500
(510) (3) kosmetické přípravky; (11) solária, včetně náhradních dílů v rámci této třídy; (35) propagační činnost, reklama, marketing, zprostředkování obchodu v oblasti solárií; (37) servis a opravy solárií; (41) provozování zařízení pro snižování nadváhy-myostimulátory, stoly pro pasivní cvičení; (44) služby péče o hygienu, krásu a zdraví osob a služby zdravotní prevence - solária, lázně, zkrášlovací salóny, omlazovací procedury, kosmetika, ošetření a omlazování pleti, kadeřnictví, masáže, manikúra, regenerace, relaxace, elektroterapie, pronájem solárií.
(511) 3, 11, 35, 37, 41, 44
(210) O-456124

(111) **299294**
(220) 17.12.2007
(151) 22.07.2008
(540)

Agromeli spol. s r. o., Brno

(730) **Agromeli, spol. s r. o.**, Olomoucká 1177/178, Brno, 62700, CZ
(740) Ing. Libor Markes, Grohova 54, Brno, 60200
(510) (37) stavby vodohospodářské a dopravní, výstavba inženýrských sítí, stavby občanské a inženýrské, zemní práce a úpravy, bourání, rekonstrukce, opravy a údržba staveb, inženýrská činnost ve stavebnictví.
(511) 37
(210) O-454661

(111) **300135**
(220) 26.03.2008
(151) 27.08.2008
(540)

SPOT STRESS CONTROL

- (730) **Johnson & Johnson**, One Johnson & Johnson Plaza, New Brunswick, NJ, US
(740) Čermák a spol., JUDr. Karel Čermák jr. Ph.D., LL.M., advokát, Elišky Peškové 735/15, Praha 5, 15000
(510) (3) přípravky pro péči o pleť obličejové a pro péči o tělo, zejména čisticí pěny, přípravky pro hloubkové čištění pleti (scruby), čisticí kosmetické vody, čisticí krémy, přípravky na zvlhčení pleti, pleťové ubrousky, adstringentní (stahující) přípravky, gely proti akné.
(511) 3
(210) O-457615

(111) **300198**
(220) 14.01.2008
(151) 03.09.2008
(540)

BIGTILE

- (730) **BIGTILE, s.r.o.**, Radimova 2342/36, Praha 6 - Břevnov, 16900, CZ
(510) (19) stavební materiály nekovové, dlaždice na podlahy (nekovové), dlaždice na stěny pro stavebnictví (nekovové), obkládačky (nekovové), dlažba nekovová, konstrukce stavební (nekovové), stavební hmoty (nekovové); (27) koberce, rohožky, rohože, linoleum a jiné obklady podlah.
(511) 19, 27
(210) O-455372

(111) **300234**
(220) 01.04.2008
(151) 03.09.2008
(540)

SAXANA

- (730) **MaxDrinks s.r.o.**, Na Vrstvách 216/22, Praha 4, 14000, CZ
(740) Bohemia Patent, Ing. Jana Vanděliková, Vodičkova 791/41, Praha 1 - Nové Město, 11000
(510) (5) nápoje pro léčebné účely, zejména s obsahem lecitinu, vitamínů a jiných posilujících látek, potraviny a jiné dietetické výrobky pro léčebné účely, posilující a povzbuzující prostředky pro léčebné účely, nutriční doplňky pro léčebné účely, lithná voda pro léčebné účely, nápoje iontové pro léčebné účely, selterská voda pro léčebné účely, voda obsahující lithium pro léčebné účely, energetické nápoje pro léčebné účely, výtažky z léčivých bylin a kombinované přípravky vitamínů, minerálů, stopových prvků a bylinných výtažků, potravinové doplňky obohacené vitamíny nebo minerály nebo stopovými prvky, vitamínové přípravky, vitamíny a multivitaminové preparáty, minerály a multiminerálové preparáty, bylinné čaje, léčivé byliny, cukrovinky nebo pastilky nebo tablety nebo tobolky nebo kapsle nebo žvýkačky s léčivými přísadami; (32) piva všeho druhu, včetně piva nealkoholického, minerální vody, šumivé a jiné nealkoholické nápoje všeho druhu, zeleninové šťávy, nealkoholické nápoje obohacené vitamíny nebo minerály, iontové a energetické nápoje nealkoholické, proteinové nealkoholické nápoje, nealkoholické nápoje dietní, nápoje želatinové, míchané nealkoholické nápoje, instantní nápoje a směsi pro přípravu nápojů, sirupy, ovocné šťávy, ovocné koncentráty, nápoje a koktejly nealkoholické, mošty.
(511) 5, 32
(210) O-457783

(111) **300502**
(220) 23.01.2008
(151) 17.09.2008
(540)



- (730) **CROCODILLE INTERNATIONAL AG**, Landstrasse 39, FL-9490 Vaduz, LI
(740) Václav Müller, patentový zástupce, Filipova 2016, Praha 4, 14800
(510) (5) výrobky dietetické, pro léčebné účely, potraviny pro děti, batolata a nemocné, potravinové přípravky a doplňky všeho druhu, jako posilující potraviny, vitamínové přípravky, potraviny pro doplnění redukčních diet nebo přípravků pro hubnutí, vše s léčebnými účinky, přípravky s léčebnými účinky obsahující biochemické katalyzátory, zejména pro fyzicky aktivní osoby, rekonvalescenty a nemocné, vše výše uvedené určené k léčebným účelům, dezinfekční prostředky, WC deodoranty, WC osvěžovače, WC gely, prostředky k ničení plevele a k hubnutí živočišných škůdců, přípravky zvěrolékařské, diabetické přípravky pro léčebné účely; (29) smažené potraviny, jako smažené řízky, karbanátky, sekaná, čerstvé, chlazené, mražené, salám, bramborové lupínky, bujón, vývar, přípravky na bujóny, čočka konzervovaná, drůbež (neživá), dřev (ovocná), džemy, fazole konzervované, hrách konzervovaný, hranolky bramborové, humři (neživí), huspeniny, játra, játrová paštika, jedlé oleje, jedlé tuky, jelita, tlačěnka, jogurt, kaviár, kefir, klobásy, párky, koncentráty bujónové, koncentráty, vývary, koncentrované vývary, konzervy masové, konzervy ryby, konzervy zeleninové, koryši (s výjimkou živých), krevety (neživé), krekety, kysané zelí, langusty neživé, lanžý konzervované, losos (s výjimkou živých), margarín, marmeláda, máslo, maso, maso konzervované, měkkýši (neživí), mléko, mléčné výrobky, mražené ovoce, mušle (neživé), nakládaná zelenina, nasolené potraviny, olivový olej, ovoce konzervované, ovoce zavažené, ovoce kandované, ovocné saláty, rybí plátky, polévky, přípravky pro výrobu polévek, potraviny solené, potraviny z ryb, přislažované ovoce, raci (s výjimkou živých), rajčatová šťáva na vaření, rajčatový protlak, ryby konzervované, potravinářské výrobky z ryb, ryby solené, ryby ve slané nálevu, ryby s výjimkou živých, řepkový olej jedlý, saláty ovocné, saláty zeleninové, sardinky, slanečci, sledi, slanina, slunečnicový olej jedlý, smetana, sumýši (neživí), sušené ovoce, sýry, šlehačka, šťávy zeleninové na vaření, šunka, tofu, tukové pomazánky na chléb, tuky jedlé, tuňák, ústřice s výjimkou živých, uzenniny, vejce, vepřové maso, vepřové sádlo, vnitřnosti, droby, dršťky, výtažky masové, zelenina v pikantním nálevu, zvěřina, žampiony konzervované, želatina, mražená zelenina, zelenina sušená, plněné brambory; (30) pečivo s masovou náplní, pirožky s masem, popcorn (vločky obilní), obložené/plněné bagety, hamburgery, čerstvé, chlazené, mražené, cukr, cukroví, cukrovinky, čaj, čokoláda, dorty, hořčice, housky, chléb, jemné pečivo, jogurtová zmrzlina, kakao, kakaové nápoje, karamely, káva, kečup, keksy, koláče, koření, krekry, krupice, kuchyňská sůl, kvasnice, droždí v tabletách k nelékařským účelům, kypřicí prášek, led přírodní nebo umělý, led pro osvěžení, listové těsto, majonéza a majonézové saláty, dresinky, makaróny, mandlové těsto, marcipán, marinády (chuťové přísady), máslové tukové těsto, látky na zjemnění masa pro domácnost, masové paštiky zapečené v těstě, masové pirožky zapečené v těstě, med, medovníky, perníky, mouka potravinářská a výrobky z mouky, müsli, müsli tyčinky, corn-flakes, nápoje čokoládové, kakaové, kávové, přísady do nápojů, nekynutý chléb, nudle, ocet, oplatky, ovesná kaše, potraviny na bázi ovsa, ovesné vločky, ozdoby na dorty jedlé, palačinky a pizzy čerstvé, chlazené a mražené, pralinky, přísady do zmrzlin, pudinky, rajčatová omáčka, ravioli, rohlíky, rýže a výrobky z rýže, rýžové koláčky, rýžové saláty, těstovinové saláty, obložené/plněné sendviče čerstvé, chlazené, mražené, suchary, kuchyňská sůl, sušenky, biskvity, šerbet, přípravky na ztužení šlehačky, špagety, šťávy s výjimkou dresinků, těsta, těstoviny, vlasové nudle, vločky, zákusky, zálivky na ochucení, zmrzlina, zmrzlinové poháry, želé ovocné, zemle, knedlíky,

sójová mouka, masové šťávy (omáčky), koblíhy; (32) piva všeho druhu, vody minerální a šumivé a jiné nealkoholické nápoje, sirupy a jiné přípravky k přípravě nápojů, ovocné šťávy a nápoje z ovocných šťáv; (35) pořádání výstav k obchodním a reklamním účelům, činnost reklamní a inzertní, průzkum a analýzy trhů, kopírování dokumentů, distribuce zboží k reklamním účelům, aranžérství- aranžování výkladů, marketing, automatizované zpracování dat; (43) restaurace, restaurace samoobslužné, restaurace podávající pokrmy přes ulici, příprava lahůdek, služby poskytované v restauracích a jiných zařízeních podávající pokrmy a nápoje připravené ke konzumaci, jakož i při prodeji nabízení pokrmových specialit.

(511) 5, 29, 30, 32, 35, 43
(210) O-455597

(111) **301098**
(220) 22.02.2008
(151) 15.10.2008
(540)



(730) **enteria a.s.**, Jiráskova 169, Pardubice, Zelené Předměstí, 53002, CZ
(510) (35) propagační činnost a reklama, pomoc při řízení obchodní činnosti, obchodní administrativa, kancelářské práce, průzkum a vyhodnocování obchodních činností, zpracování a správa počítačových souborů; (36) finanční a peněžní služby, služby správců nemovitostí; (37) instalace a oprava hardwaru; (41) výchovná a vzdělávací činnost osob, sportovní a kulturní aktivity; (42) služby v oblasti navrhování a vývoje počítačového softwaru a hardwaru, počítačové služby pro ochranu softwaru.

(511) 35, 36, 37, 41, 42
(210) O-456661

(111) **301099**
(220) 22.02.2008
(151) 15.10.2008
(540)



(730) **enteria a.s.**, Jiráskova 169, Pardubice, Zelené Předměstí, 53002, CZ
(510) (35) propagační činnost a reklama, pomoc při řízení obchodní činnosti, obchodní administrativa, kancelářské práce, průzkum a vyhodnocování obchodních činností, zpracování a správa počítačových souborů; (36) finanční a peněžní služby, služby správců nemovitostí; (37) instalace a oprava hardwaru; (41) výchovná a vzdělávací činnost osob, sportovní a kulturní aktivity; (42) služby v oblasti navrhování a vývoje počítačového softwaru a hardwaru, počítačové služby pro ochranu softwaru.

(511) 35, 36, 37, 41, 42
(210) O-456662

(111) **301346**
(220) 20.06.2008
(151) 22.10.2008
(540)

VALOSTAD

(730) **STADA Arzneimittel AG**, Stadastrasse 2 - 18, 61118 Bad Vilbel, DE
(740) KOREJZOVA LEGAL v.o.s., JUDr. Petra Sauvage de Brantes, advokátka, Korunní 810/104, Praha 10, Vinohrady, 10100
(510) (5) farmaceutické a veterinární přípravky, hygienické výrobky pro lékařské účely, dietetické přípravky pro léčebné účely, potraviny pro batolata, náplasti, obvazový materiál, materiály pro plombování zubů a pro zubní otisky, dezinfekční přípravky, výrobky pro hubnutí živočišných škůdců, fungicidy, herbicidy.

(511) 5
(210) O-460147

(111) **301795**
(220) 21.12.2007
(151) 19.11.2008
(540)



(591) Barevná
(730) **AHOLD Czech Republic, a.s.**, Radlická 520/117, Praha 5 - Jinonice, 15800, CZ
(740) Čermák a spol., Mgr. Lukáš Lorenc, advokát, Elišky Peškové 15/735, Praha 5, 15000
(510) (3) přípravky pro bělení a jiné prací prostředky, přípravky pro čištění, leštění, odmašťování a broušení, mýdla, parfumerie, vonné oleje, kosmetika, vlasové vody (lotions, zubní pasty; (4) průmyslové oleje a tuky, mazadla, výrobky pro pohlcování, zavlažování a vázání prachu, paliva včetně benzínu pro motory a osvětlovací látky, svíčky, knoty na svícení; (8) nářadí a nástroje s ručním pohonem, nože, vidličky a lžíce, sečné zbraně, břitvy; (16) papír, lepenka a výrobky z těchto materiálů, které nejsou zařazeny do jiných tříd, tiskárenské výrobky, potřeby pro knižní vazby, fotografie, papírenské zboží, lepidla pro papírenství nebo domácnost, materiál pro umělce, štětce, psací stroje a kancelářské potřeby (vyjímaje nábytek), učební a vyučovací pomůcky s výjimkou přístrojů, plastické obaly (nezařazené do jiných tříd), tiskařské typy, štočky; (21) náčiní a nádoby pro domácnost nebo kuchyň, hřebeny a mycí houby, kartáče (s výjimkou štětců), materiály pro výrobu kartáčů, čisticí potřeby, drátky na čištění parket, sklo surové nebo opracované (s výjimkou stavebního skla), sklo, porcelán a majolika neobsažené v jiných třídách; (24) tkaniny a textilní výrobky, které nejsou uvedeny v jiných třídách, pokrývky ložní a ubrusy; (28) hry, hračky, potřeby pro gymnastiku a sport, které nejsou uvedeny v jiných třídách, vánoční ozdoby; (29) maso, ryby, drůbež a zvěřina, masové výtažky, ovoce a zelenina konzervované, zmrazené, sušené a zavařené, želé, džemy, vejce, mléko a mléčné výrobky, oleje a tuky jedlé; (30) káva, čaj, kakao, cukr, rýže, tapioka, ságo, kávové náhražky, mouka a přípravky z obilnin, chléb, pečivo, cukrovinky, zmrzlina, med, sirup melasový, droždí, prášky do těsta, sůl, hořčice, ocet, nálevy (k ochucení), koření, led pro osvěžení; (31) výrobky zemědělské, zahradnické, lesní a zrní neuvedené v jiných třídách, živá zvířata, čerstvé ovoce a zelenina, osivo, rostliny a přírodní květiny, krmivo pro zvířata, slad; (32) piva, minerální vody, šumivé nápoje a jiné nápoje nealkoholické, nápoje a šťávy ovocné, sirupy a jiné přípravky k zhotovování nápojů; (33) alkoholické nápoje (s výjimkou pív).

(511) 3, 4, 8, 16, 21, 24, 28, 29, 30, 31, 32, 33
(210) O-454900

(111) **301796**
(220) 21.12.2007
(151) 19.11.2008
(540)



(591) Barevná
(730) **AHOLD Czech Republic, a.s.**, Radlická 520/117, Praha 5 - Jinonice, 15800, CZ
(740) Čermák a spol., Mgr. Lukáš Lorenc, advokát, Elišky Peškové 15/735, Praha 5, 15000
(510) (3) přípravky pro bělení a jiné prací prostředky, přípravky pro čištění, leštění, odmašťování a broušení, mýdla, parfumerie, vonné oleje, kosmetika, vlasové vody (lotions, zubní pasty; (4) průmyslové oleje a tuky, mazadla, výrobky pro pohlcování, zavlažování a vázání prachu, paliva včetně benzínu pro motory a osvětlovací látky, svíčky, knoty na svícení; (8) nářadí a nástroje s ručním pohonem, nože, vidličky a lžíce, sečné zbraně, břitvy; (16) papír, lepenka a výrobky z těchto materiálů, které nejsou zařazeny do jiných tříd, tiskárenské výrobky, potřeby pro knižní vazby, fotografie, papírenské zboží, lepidla pro papírenství nebo domácnost, materiál pro umělce, štetce, psací stroje a kancelářské potřeby (vyjímaje nábytek), učební a vyučovací pomůcky s výjimkou přístrojů, plastické obaly (nezařazené do jiných tříd), tiskařské typy, štočky; (21) náčiní a nádoby pro domácnost nebo kuchyň, hřebeny a mycí houby, kartáče (s výjimkou štětců), materiály pro výrobu kartáčů, čisticí potřeby, drátky na čištění parket, sklo surové nebo opracované (s výjimkou stavebního skla), sklo, porcelán a majolika neobsažené v jiných třídách; (24) tkaniny a textilní výrobky, které nejsou uvedeny v jiných třídách, pokrývky ložní a ubrusy; (28) hry, hračky, potřeby pro gymnastiku a sport, které nejsou uvedeny v jiných třídách, vánoční ozdoby; (29) maso, ryby, drůbež a zvěřina, masové výtahy, ovoce a zelenina konzervované, zmrazené, sušené a zavařené, želé, džemy, vejce, mléko a mléčné výrobky, oleje a tuky jedlé; (30) káva, čaj, kakao, cukr, rýže, tapioka, ságo, kávové náhražky, mouka a přípravky z obilnin, chléb, pečivo, cukrovinky, zmrzlina, med, sirup melasový, droždí, prášky do těsta, sůl, hořčice, ocet, nálevy (k ochucení), koření, led pro osvěžení; (31) výrobky zemědělské, zahradnické, lesní a zrní neuvedené v jiných třídách, živá zvířata, čerstvé ovoce a zelenina, osivo, rostliny a přírodní květiny, krmivo pro zvířata, slad; (32) piva, minerální vody, šumivé nápoje a jiné nápoje nealkoholické, nápoje a šťávy ovocné, sirupy a jiné přípravky k zhotovování nápojů; (33) alkoholické nápoje (s výjimkou pív).
(511) 3, 4, 8, 16, 21, 24, 28, 29, 30, 31, 32, 33
(210) O-454901

(111) **301935**
(220) 23.01.2008
(151) 26.11.2008
(540)



(591) Barevná
(730) **CROCODILLE INTERNATIONAL AG**, Landstrasse 39, FL-9490 Vaduz, LI
(740) Václav Müller, patentový zástupce, Filipova 2016, Praha 4, 14800
(510) (5) výrobky dietetické, pro léčebné účely, potraviny pro děti, batolata a nemocné, potravinové přípravky a doplňky všeho druhu, jako posilující poživatiny, vitamínové přípravky, poživatiny pro doplnění redukčních diet nebo přípravků pro hubnutí, vše s léčebnými účinky, přípravky s léčebnými účinky obsahující biochemické katalyzátory, zejména pro fyzicky aktivní osoby, rekonvalescenty a nemocné, vše výše uvedené určené k léčebným účelům, dezinfekční prostředky, WC deodoranty, WC osvěžovače, WC gely, prostředky k ničení plevele a k hubení živočišných škůdců, přípravky zvěrolékařské, diabetické přípravky pro léčebné účely; (29) smažené potraviny čerstvé, chlazené, mražené, jako smažené řízky, karbanátky, sekaná, salám, bramborové lupínky, bujón, vývar, přípravky na bujóny, čočka konzervovaná, drůbež (neživá), dřev (ovocná), džemy, fazole konzervované, hrách konzervovaný, hranolky bramborové, humři (neživí), huspeniny, játra, játrová paštika, jedlé oleje, jedlé tuky, jelita, tlačinka, jogurt, kaviár, kefir, klobásy, párky, koncentráty bujónové, koncentráty, vývary, koncentrované vývary, konzervy masové, konzervy rybí, konzervy zeleninové, koryši (s výjimkou živých), krevety (neživé), krokety, kysané zelí, langusty neživé, lanýže konzervované, losos (s výjimkou živých), margarín, marmeláda, máslo, maso, maso konzervované, měkkýši (neživí), mléko, mléčné výrobky, mražené ovoce, masle (neživé), nakládaná zelenina, nasolené potraviny, olivový olej, ovoce konzervované, ovoce zavařené, ovoce kandované, ovocné saláty, rybí plátky, polévky, přípravky pro výrobu polévek, potraviny solené, potraviny z ryb, přísazované ovoce, raci (s výjimkou živých), rajčatová šťáva na vaření, rajčatový protlak, ryby konzervované, potravinářské výrobky z ryb, ryby solené, ryby ve slaném nálevu, ryby s výjimkou živých, řepkový olej jedlý, saláty ovocné, saláty zeleninové, sardinky, slanečci, sledi, slanina, slunečnicový olej jedlý, smetana, sumýši (neživí), sušené ovoce, sýry, šlehačka, šťávy zeleninové na vaření, šunka, tofu, tukové pomazánky na chléb, tuky jedlé, tuňák, ústřice s výjimkou živých, uzeniny, vejce, vepřové maso, vepřové sádlo, vnitřnosti, droby, dršťky, výtahy masové, zelenina v pikantním nálevu, zvěřina, žampiony konzervované, želatina, mražená zelenina, zelenina sušená, plněné brambory; (30) pečivo s masovou náplní, pirožky s masem, popcorn (vločky obilní), obložené/plněné bagety a hamburgery čerstvé, chlazené, mražené, cukr, cukroví, cukrovinky, čaj, čokoláda, dorty, hořčice, housky, chléb, jemné pečivo, jogurtová zmrzlina, kakao, kakaové nápoje, karamely, káva, kečup, keksy, koláče, koření, krekrý, krupice, kuchyňská sůl, kvasnice, droždí v tabletách k nelékařským účelům, kypřicí prášek, led přírodní nebo umělý, led pro osvěžení, listové těsto, majonéza a majonézové saláty, dresinky, makaróny, mandlové těsto, marcipán, marinády (chutňové přísady), maslové tukové těsto, látky na zjemnění masa pro domácnost, masové paštiky zapečené v těstě, masové pirožky zapečené v těstě, med, medovníky, perníky, mouka potravinářská a výrobky z mouky, müsli, müsli tyčinky, corn-flakes, nápoje čokoládové, kakaové, kávové, přísady do nápojů, nekynutý chléb, nudle, ocet, oplatky, ovesná kaše, potraviny na bázi ova, ovesné vločky, ozdoby na dorty jedlé, palačinky a pizzy čerstvé, chlazené a mražené, pralinky, přísady do zmrzlin, pudinky, rajčatová omáčka, ravioli, rohlíky, rýže a výrobky z rýže, rýžové koláčky, rýžové saláty, těstovinové saláty, obložené/plněné sendviče čerstvé, chlazené, mražené, suchary, kuchyňská sůl, sušenky, biskvity, šerbet, přípravky na ztužení šlehačky, špagety, šťávy s výjimkou dresinků, těsta, těstoviny, vlasové nudle, vločky, zákusky, zálivky na

ochucení, zmrzlina, zmrzlinové poháry, želé ovocné, zemle, knedlíky, sójová mouka, masové šťávy (omáčky), koblíhy; (32) piva všeho druhu, vody minerální a šumivé a jiné nealkoholické nápoje, sirupy a jiné přípravky k přípravě nápojů, ovocné šťávy a nápoje z ovocných šťáv; (35) pořádání výstav k obchodním a reklamním účelům, činnost reklamní a inzertní, průzkum a analýzy trhů, kopírování dokumentů, zaslání reklamních materiálů zákazníkům, aranžování výloh, marketing, automatizované zpracování dat; (43) restaurace, restaurace samoobslužné, restaurace podávající pokrmy přes ulici, příprava lahůdek, služby spadající do této třídy poskytované v restauracích a jiných zařízeních podávající pokrmy, pokrmové speciality a nápoje připravené ke konzumaci.

(511) 5, 29, 30, 32, 35, 43
(210) O-455653

(111) **302085**
(220) 15.02.2008
(511) 02.12.2008
(540)

BREEZE

(730) **Johnson & Johnson**, One Johnson & Johnson Plaza, 08933 New Brunswick, NJ, US
(740) Čermák a spol., JUDr. Karel Čermák jr. Ph.D., LL.M., advokát, Elišky Peškové 735/15, Praha 5, 15000
(510) (5) dámské zdravotní ochranné výrobky.
(511) 5
(210) O-456483

(111) **303529**
(220) 05.09.2008
(511) 05.02.2009
(540)



(730) **Doksanský Daniel**, Třebenická 1286/8, Praha 8, 18200, CZ
(740) JUDr. Aleš Zábrš, Na Beránce 2, Praha 6, 16000
(510) (1) chemické výrobky určené pro průmysl, vědu, zemědělství a zahradnictví zařazené v této třídě, lepidla pro průmysl, tříslicí materiály, plastické hmoty a umělé pryskyřice v surovém stavu; (2) barvy, nátěry a laky, zejména vodou ředitelné modelářské barvy, ochranné výrobky proti korozi a proti deteriorizaci dřeva, barviva a mořidla; (3) přípravky pro bělení, čištění, leštění, odmašťování a broušení, odstraňovače nečistot a usazenin, prací prostředky, drogistické výrobky, parfumerie, kosmetika, vonné přípravky, hygienické výrobky pro osobní hygienu.

(511) 1, 2, 3
(210) O-462075

(111) **303598**
(220) 30.09.2008
(511) 05.02.2009
(540)

CRESCON

(730) **CRESCON, a.s.**, Procházkova 1192/3, Praha 4, Podolí, 14700, CZ
(510) (36) realitní kanceláře, nemovitosti (obchodování s-); (37) dozor nad stavbami, stavebnictví, stavitelství; (42) vědecké a technologické služby a související výzkum a projektování.

(511) 36, 37, 42
(210) O-462677

(111) **303734**
(220) 16.05.2008
(511) 17.02.2009
(540)

KING

(730) **Tykvart Petr**, Královéhradecká 420, Klášterec nad Ohří, 43151, CZ
(510) (18) kůže, kabelky, cestovní tašky, peněženky, deštníky, sportovní batohy, školní batohy; (25) sportovní oděvy, trička.
(511) 18, 25
(210) O-459140

(111) **304279**
(220) 29.04.2008
(511) 11.03.2009
(540)

AHR ČR

(730) **Asociace hotelů a restaurací České republiky z.s.**, Revoluční 762/13, Praha 1, Staré Město, 11000, CZ
(740) Ing. Francis Jupa, Měchenická 4/2554, Praha 4, 14100
(510) (16) tiskoviny všeho druhu jako časopisy, periodika, noviny, knihy, letáky, propagační materiály, plakáty, fotografie; (35) zprostředkovatelská, konzultační a poradenská činnost v oblasti obchodu s výrobky a službami zde uvedenými, zastupování a zprostředkování styku s mezinárodním hotelovým průmyslem a průmyslem cestovního ruchu, průzkum trhu, statistická šetření, činnost podnikatelských, organizačních a ekonomických poradců, výstavní akce pro komerční účely, zprostředkovatelská činnost v oblastech uvedených ve třídě 35; (38) šíření informací prostřednictvím informačních sítí, například Internetu; (41) vydavatelská a nakladatelská činnost, klubová, výstavní a nadační činnosti spadající do této třídy, činnost podnikatelské akademie s celostátní působností, vše zaměřené na oblasti hotelnictví a gastronomie, zprostředkovatelská činnost v oblastech uvedených ve třídě 41; (42) organizování výzkumné a vývojové činnosti, zprostředkovatelská činnost v oblastech uvedených ve třídě 42; (43) organizování odborné činnosti v oblastech hotelnictví a gastronomie, zprostředkovatelská, oponentní a konzultační činnost v oblastech hotelnictví a gastronomie.

(511) 16, 35, 38, 41, 42, 43
(210) O-458646

(111) **304328**
(220) 03.09.2008
(511) 11.03.2009
(540)



(591) Barevná
(730) **Nadační fond pro podporu zaměstnávání osob se zdravotním postižením**, Bohuslava ze Švamberka 1686/4, Praha 4, 14000, CZ
(740) RNDr. Ing. Miloslav Handl, Pod Parukářkou 2760/12, Praha 3 - Žižkov, 13000
(510) (41) výchova osob se zdravotním postižením k ochraně jejich práv; (42) certifikace, ověřování kvality výrobků a služeb a udělování značky kvality; (45) právní poradenství v oblasti ochrany osob se zdravotním postižením.
(511) 41, 42, 45
(210) O-462010

(111) **304892**
(220) 21.11.2008
(151) 01.04.2009
(540)



(591) Barevná
(730) **Dr. Staněk spol. s r.o.**, Karoliny Světlé 1015/11, Praha 1, Staré Město, 11000, CZ
(740) Ing. Michal Jupa, patentový zástupce, Na Baních 1385, Praha 5 - Zbraslav, 15600
(510) (3) mýdla, kosmetika a kosmetické přípravky všeho druhu, parfumerie, výrobky voňavkářské, éterické oleje, vlasová kosmetika, pomády, barviva kosmetická, pudry, zubní pasty, neceséry s kosmetickými potřebami, šampóny; (5) farmaceutické a veterinářské výrobky, farmaceutické potraviny a potraviny určené pro zvláštní a zdravotní výživu, vše pro lékařské účely a s léčivými účinky, funkční potraviny a doplňky stravy s léčebnými účinky, bílkovinná potrava a přípravky pro lékařské účely a s léčebnými účinky, přípravky dietetické, výrobky léčebně kosmetické, čaje z léčivých bylin, hygienické a dezinfekční výrobky - vše pro lékařské účely a s léčivými účinky, potraviny pro batolata; (29) proteiny, bílkoviny a algináty pro lidskou potřebu, bílkoviny jako potrava.
(511) 3, 5, 29
(210) O-463945

(111) **305378**
(220) 17.12.2008
(151) 11.05.2009
(540)

SUPERLACK

(730) **IDC - FOOD, s.r.o.**, Újezd 32, Hradec Králové, 50003, CZ
(740) Ing. Michal Jupa, patentový zástupce, Na Baních 1385, Praha 5 - Zbraslav, 15600
(510) (30) potravinářské výrobky rostlinného původu, koření, směsi koření, aditiv a přísad pro potravinářský průmysl, dresinky, marinády; (35) zprostředkovatelská činnost v oblasti obchodu, export-import, vše s výše uvedenými výrobky, marketing, propagace, reklama a inzerce všemi druhy médií.
(511) 30, 35
(210) O-464626

(111) **305400**
(220) 19.12.2008
(151) 11.05.2009
(540)



(591) Barevná
(730) **EDUKAFARM, s.r.o.**, V lipkách 647/31, Praha 5, Sliveneč, 15400, CZ
(740) Ing. Francis Jupa, Měchenická 4/2554, Praha 4, 14100
(510) (16) tiskoviny všeho druhu zařazené do třídy 16, zejména časopisy, periodika, knihy, vše v oblasti zdravotnictví (lékárenství); (35) zprostředkovatelská činnost v oblasti obchodu a internetový obchod s výše uvedenými výrobky, reklama, propagace, inzerce všemi druhy médií, marketing, pořádání výstav komerčního a reklamního charakteru, konzultační a zprostředkovatelská činnost v uvedených oblastech; (41) vydavatelská, nakladatelská, výchovná a vzdělávací činnost, pořádání soutěží, kurzů, symposií, vše zejména v oblasti zdravotnictví, zprostředkovatelská a poradenská činnost v uvedených oblastech, vše v oblasti zdravotnictví (lékárenství).
(511) 16, 35, 41
(210) O-464711

(111) **305489**
(220) 18.12.2008
(151) 20.05.2009
(540)

GMR

(730) **GMR GAS s.r.o.**, Kopečná 241/20, Brno - Staré Brno, 60200, CZ
(740) Ing. Michal Jupa, patentový zástupce, Na Baních 1385, Praha 5 - Zbraslav, 15600
(510) (9) přístroje a zařízení pro vážení, měření, signalizaci a kontrolu, zejména přístroje pro měření objemu a tlaku plynů; (11) přístroje a zařízení pro rozvod a regulaci plynů, zejména plynové regulátory všeho druhu a jejich příslušenství a náhradní díly k nim jako například kohouty, sítky uzavírací členy; (37) montáž, instalace, údržba, opravy, seřizování a servis výrobků ve třídách 9 a 11; (42) studie, inženýrská činnost, návrhy, vývoj, zpracování technických řešení, projektová činnost a propočty v oblasti měřicí a regulační techniky a ve vztahu k výrobkům uvedeným ve třídách 9 a 11, kalibrační služby měřicích přístrojů a plynových zařízení, odborná konzultační a poradenská činnost ve výše uvedených oblastech.
(511) 9, 11, 37, 42
(210) O-464666

(111) **305588**
(220) 03.12.2008
(151) 27.05.2009
(540)

HYDRO BOOST

(730) **Johnson & Johnson**, One Johnson & Johnson Plaza, New Brunswick, NJ, US
(740) Čermák a spol., JUDr. Karel Čermák jr. Ph.D., LL.M., advokát, Elišky Peškové 735/15, Praha 5, 15000
(510) (3) přípravky pro péči o pleť obličeje, zejména přípravky na zvlhčení pleti obličeje, přípravky na čištění pleti obličeje, tyčinková mýdla na obličej, tonery (tónovače) na obličej, adstringentní (stahující) přípravky na obličej, čistící obličejové masky, obličejové masky na odstranění odumřelých kožních buněk (exfoliating masks), přípravky pro péči o pokožku těla, zejména přípravky na čištění pokožky těla, přípravky na mytí pokožky těla, přípravky na zvlhčení pokožky těla, tělová mléka a pleťové vody, tělové emulze, tělové krémy ve třídě 3.

(511) 3
(210) O-464260

(111) **310545**
(220) 21.12.2007
(151) 10.02.2010
(540)



(591) Barevná
(730) **NATURPUR spol. s r.o.**, Dražovice č.p. 250, 68301, CZ
(740) Ing. Pavel Nádvořník s.r.o., Sokola Tůmy 1099/1, Ostrava-Mariánské Hory, 70900

(510) (1) chemické výrobky pro průmysl, vědu a pro individuálního spotřebitele, fotografie, zemědělství, zahradnictví, lesnictví, pryskyřice umělé a syntetické, plastické hmoty v surovém stavu, betonová pojidla, půdní hnojiva (přírodní a strojená), hasicí prostředky (složení), prostředky pro kalení a přípravky pro svařování kovů, chemické prostředky pro konzervování potravin, třísloviny, průmyslová pojidla a lepidla, tkaniny na planografické kopie, dřevný líh a produkty z destilace surového dřevného lihu, dřevný ocet, dřevo k činění, sladidla umělá (chemické výrobky), glukóza pro průmyslové účely, kyselina citrónová; (3) přípravky pro bělení a jiné prací prostředky, přípravky pro čištění, leštění, odmašťování a broušení, mýdla, holicí mýdla, parfumerie, parfémy, voňavky, vonné oleje, oleje do voňavek, oleje éterické, oleje pro kosmetické účely, toaletní přípravky, kosmetika, kosmetické přípravky, bylinné přípravky, kosmetické tužky, koupelové soli, nikoliv pro medicínální účely, soli bělicí, krémy na kůži, krémy na obličej, regenerační krémy, krémy pleťové, vitamínové krémy, květinové parfémy, lak na vlasy, lak na nehty, lepidla pro kosmetické účely, kolínská voda, levandulová voda, levandulový olej, líčidla, rtěnky, šampóny, ústní vody, nikoliv pro lékařské účely, vata pro kosmetické účely, koupelové pěny, pleťová voda pro kosmetické účely, pomády pro kosmetické účely, prostředky pro ošetřování pokožky, vlasů, nehtů a kůže, vlasové vody, kosmetické barvy, barviva na vlasy, barviva toaletní, přípravky pro odstraňování barvy, mléko pro toaletní účely, umělé nehty, umělé řasy, odlakovače, přípravky na odličování, přípravky na ondulaci, opalovací přípravky, bělicí a čistící přípravky na kůži, čistící mléko pro toaletní účely, čistící oleje, přípravky pro čištění umělého chrupu, lešticí přípravky pro umělý chrup, přípravky na bělení zubů, přípravky pro depilaci, deodoranty pro osobní potřebu, přípravky na holení, zubní pasty; (5) výrobky (přípravky) farmaceutické, veterinářské a hygienické, výrobky baktericidní, hygienické potřeby pro lékařství a pro osobní hygienu s výjimkou toaletních potřeb, hygienické vložky, hygienické ubrousky, menstruační vložky, menstruační kalhotky, menstruační tampóny, vata pro lékařské účely, diabetické přípravky pro léčebné účely, prášek zasypací na rány k léčebným účelům, dětský zásyp k léčebným účelům, prostředky proti lupům k léčebným účelům, výtažky bohaté na rostlinné bílkoviny pro výživu dětí a nemocných k léčebným účelům, výživné přípravky pro mikroorganismy k léčebným účelům, doplňky výživové pro lékařské účely, deodoranty jiné než pro osobní hygienu, dezinfekční přípravky, bahno pro koupele k léčebným účelům, balzámy pro lékařské účely, přípravky pro čištění vzduchu, léčivé přípravky do koupele, náplastí, leukoplast, obvazový materiál, chirurgická plátna, chirurgické roušky, obklady k léčebným účelům, octany pro farmaceutické účely, lepicí pásy pro lékařské účely, obinadla, materiály pro plombování zubů a pro zubní otisky, slitiny drahých kovů pro zubolékařské účely, léky proti bolestem zubů nebo hlavy, zubní brusné prostředky, výrobky pro hubení škodlivých zvířat a plevele, repelenty proti hmyzu, léky proti bodnutí hmyzu, zvěrolékařské přípravky, fungicidy, herbicidy, cigarety bez tabáku k léčebnému účelu, bylinné přípravky pro léčebné účely, čípky, čistící přípravky pro kontaktní čočky, vitamínové přípravky, šumivé vitamínové tablety, povzbuzující prostředky

(farmaceutické), vitamín E koncentrovaný, léky proti kašli, multivitaminové přípravky, tablety pro farmaceutické účely, pastilky pro farmaceutické účely, chemicko-farmaceutické přípravky všeho druhu, antikoncepční přípravky, homeopatické přípravky, bílkovinné přípravky pro lékařské účely, léky tekuté, živočišné uhlí pro farmaceutické účely, projímadla, lektvary k léčebným účelům, pročišťující přípravky k léčebným účelům, léky na hojení ran, léky posilující, léky proti horečkám, glukóza pro léčebné účely, mentol, oleje pro lékařské použití, přípravky na omrzliny, opiáty, drogy pro léčebné účely, narkotika, výrobky pro prevenci nebo ulehčení (utišení) nemoci, výrobky pro zmírňování bolesti, alkohol pro léčebné účely, hormony pro lékařské účely, lékařské přípravky pro hubnutí, sedativa, diagnostické přípravky pro léčebné účely, masti pro farmaceutické účely, soli do minerálních koupelí k léčebným účelům, soli pro lékařské účely, soli draselné pro lékařské účely, soli sodné pro lékařské účely, soli koupelové (léčivé), minerální doplňky s obsahem jodidů a stopových prvků, minerální doplněk jako tekutý inhalační prostředek; (35) zprostředkování obchodu s výše uvedenými výrobky, zprostředkovatelská činnost v oblasti obchodu a služeb k obchodním účelům, odborné obchodní poradenství, obchodní nebo podnikatelské informace, zprostředkování obchodních kontaktů, provádění obchodních operací, pomoc při řízení obchodní činnosti, kopírování nebo rozmnožování (reprodukce) dokumentů, dokladů apod; (36) činnost realitní kanceláře, zprostředkování koupě a prodeje nemovitostí, nákup, prodej nebo pronájem nemovitostí, bytů a nebytových prostor včetně poskytování souvisejících služeb, správa spojená s pronájmem nemovitostí, správa nemovitostí, operativní leasing, pronájem pokojů.

(511) 1, 3, 5, 35, 36
(210) O-454871

(111) **311137**
(220) 14.01.2008
(151) 24.03.2010
(540)



(730) **TOP SHOP INTERNATIONAL SA**, Via Ferruccio Pelli 13, Lugano, CH
(740) Vozáb & Co., JUDr. Jakub Vozáb, Pod vilami 747/10, Praha 4, 14000
(510) (10) pokrývky a podušky vyhřívané elektricky pro lékařské účely, ortopedické výrobky jako bandáže, boty a pásy, punčochy na křečové žíly, teplovzdušná terapeutická zařízení, přístroje na měření krevního tlaku, masážní přístroje, naslouchátka, umělé zuby, lahve pro kojence, kondomy, výrobky pro povzbuzení (dodání energie) a rozhýbání ústrojí páteře, masírovací (masážní) zařízení, kolostomické pásy, zdravotnické pásy, pásy břišní, pásy hypogastrické, pásy ortopedické, pásy zdravotní určené k hubnutí, umělé údy, erotické vibromasážní přístroje, jako vibrátory, kuličky; (20) nábytek, broušená skla a zrcadla, rámy, bytové zařízení, umělecká díla ze dřeva, vosku, sádry nebo umělých hmot, výrobky ze dřeva, korku, rákosu, třtiny, vrbového proutí, rohoviny, kostí, slonoviny, jantaru, perleti, buničiny, náhražky z plastických hmot, ložní potřeby a lůžkoviny s výjimkou ložního prádla, zejména matrace, polštáře, žíněny, podhlavníky, podnožky, spací pytle na Kempování, dětská chodítka, poštovní schránky kromě kovových a zděných, stojany na lahve, lékárníčky; (28) vánoční stromečky umělé, ozdoby na vánoční stromečky, vánoční dekorativní předměty, hry, hračky včetně hraček pro domácí zvířata, nářadí pro sportovní hry, rybářské náčiní a návny, vábníčky, výrobky plážové a koupací, tělocvičné a sportovní přístroje, zařízení, nářadí a potřeby, zejména pro tělesnou kulturu, léčebnou gymnastiku, regeneraci a rekondici, koloběžky, stacionární jízdní kola cvičná a tréninková, cyklotrenažery.

(511) 10, 20, 28
(210) O-455364

(111) **311504**
(220) 14.01.2008
(151) 14.04.2010
(540)



(730) **TOP SHOP INTERNATIONAL SA**, Via Ferruccio Pelli 13, Lugano, CH

(740) Vozáb & Co., JUDr. Jakub Vozáb, Pod vilami 747/10, Praha 4, 14000

(510) (10) pokrývky a podušky vyhřívané elektricky pro lékařské účely, ortopedické výrobky jako bandáže, boty a pásy, punčochy na křečové žíly, teplovzdušná terapeutická zařízení, přístroje na měření krevního tlaku, masážní přístroje, naslouchátka, umělé zuby, lahve pro kojence, kondomy, výrobky pro povzbuzení (dodání energie) a rozhýbání ústrojí páteře, masírovací (masážní) zařízení, kolostomické pásy, zdravotnické pásy, pásy břišní, pásy hypogastrické, pásy ortopedické, pásy zdravotní určené k hubnutí, umělé údy, erotické vibromasážní přístroje, jako vibrátory, kuličky; (20) nábytek, broušená skla a zrcadla, rámy, bytové zařízení, umělecká díla ze dřeva, vosku, sádry nebo umělých hmot, výrobky ze dřeva, korku, rákosu, třtiny, vrbového proutí, rohoviny, kostí, slonoviny, jantaru, perleti, buničiny, náhražky z plastických hmot, ložní potřeby a lůžkoviny s výjimkou ložního prádla, zejména matrace, polštáře, žiněnky, podhlavníky, podnožky, spací pytle na kempování, dětská chodítka, poštovní schránky kromě kovových a zděných, stojany na lahve, lékárníčky; (28) vánoční stromečky umělé, ozdoby na vánoční stromečky, vánoční dekorativní předměty, hry, hračky včetně hraček pro domácí zvířata, nářadí pro sportovní hry, rybářské náčiní a návny, vábničky, výrobky plážové a koupací, tělocvičné a sportovní přístroje, zařízení, nářadí a potřeby, zejména pro tělesnou kulturu, léčebnou gymnastiku, regeneraci a rekondici, koloběžky, stacionární jízdní kola cvičná a tréninková, cyklotrenažery.

(511) 10, 20, 28
(210) O-455365

(111) **311505**
(220) 14.01.2008
(151) 14.04.2010
(540)



(730) **TOP SHOP INTERNATIONAL SA**, Via Ferruccio Pelli 13, Lugano, CH

(740) Vozáb & Co., JUDr. Jakub Vozáb, Pod vilami 747/10, Praha 4, 14000

(510) (10) pokrývky a podušky vyhřívané elektricky pro lékařské účely, ortopedické výrobky jako bandáže, boty a pásy, punčochy na křečové žíly, teplovzdušná terapeutická zařízení, přístroje na měření krevního tlaku, masážní přístroje, naslouchátka, umělé zuby, lahve pro kojence, kondomy, výrobky pro povzbuzení (dodání energie) a rozhýbání ústrojí páteře, masírovací (masážní) zařízení, kolostomické pásy, zdravotnické pásy, pásy břišní, pásy hypogastrické, pásy ortopedické, pásy zdravotní určené k hubnutí, umělé údy, erotické vibromasážní přístroje, jako vibrátory, kuličky; (20) nábytek, broušená skla a zrcadla, rámy, bytové zařízení, umělecká díla ze dřeva, vosku, sádry nebo umělých hmot, výrobky ze dřeva, korku, rákosu, třtiny, vrbového proutí, rohoviny, kostí, slonoviny, jantaru, perleti, buničiny, náhražky z plastických hmot, ložní potřeby a lůžkoviny s výjimkou ložního prádla, zejména matrace, polštáře, žiněnky, podhlavníky, podnožky, spací pytle na kempování, dětská chodítka, poštovní schránky kromě kovových a zděných, stojany na lahve, lékárníčky; (28) vánoční stromečky umělé, ozdoby na vánoční stromečky, vánoční dekorativní předměty, hry, hračky včetně hraček pro domácí zvířata, nářadí pro sportovní hry, rybářské náčiní a návny, vábničky, výrobky plážové a koupací, tělocvičné a sportovní přístroje, zařízení, nářadí a potřeby, zejména pro tělesnou kulturu, léčebnou gymnastiku, regeneraci a rekondici, koloběžky, stacionární jízdní kola cvičná a tréninková, cyklotrenažery.

(511) 10, 20, 28
(210) O-455366

Zániky ochranných známek uplynutím doby platnosti

Kapitola obsahuje údaje o ochranných známkách, které zanikly uplynutím doby platnosti podle ustanovení § 29 odst. 1 zákona č. 441/2003 Sb.

Číslo zápisu (111)	Datum zániku (141)	Číslo zápisu (111)	Datum zániku (141)	Číslo zápisu (111)	Datum zániku (141)	Číslo zápisu (111)	Datum zániku (141)
93518	25.05.2017	213409	02.06.2017	293456	25.05.2017	294627	01.06.2017
98306	28.05.2017	213413	02.06.2017	293457	25.05.2017	294628	01.06.2017
111110A	25.05.2017	213415	02.06.2017	293460	29.05.2017	294629	01.06.2017
111110E	25.05.2017	213954	30.05.2017	293462	30.05.2017	294830	31.05.2017
153035	29.05.2017	213955	30.05.2017	293464	30.05.2017	294831	01.06.2017
153036	29.05.2017	214995	29.05.2017	293466	31.05.2017	294948	25.05.2017
153038	29.05.2017	215557	29.05.2017	293469	31.05.2017	295140	25.05.2017
157388	01.06.2017	215558	30.05.2017	293471	31.05.2017	295265	30.05.2017
160236	25.05.2017	216162	26.05.2017	293472	31.05.2017	295784	30.05.2017
163450	26.05.2017	216170	02.06.2017	293473	01.06.2017	295962	30.05.2017
163454	01.06.2017	217713	02.06.2017	293579	25.05.2017	295963	30.05.2017
209273	26.05.2017	218708	02.06.2017	293582	29.05.2017	295965	01.06.2017
209276	27.05.2017	219473	29.05.2017	293585	30.05.2017	295966	01.06.2017
209277	27.05.2017	220082	30.05.2017	293716	28.05.2017	296346	31.05.2017
209278	27.05.2017	222137	26.05.2017	293719	29.05.2017	296349	01.06.2017
209279	27.05.2017	225303	26.05.2017	293828	27.05.2017	296592	31.05.2017
209280	29.05.2017	293008	28.05.2017	293831	28.05.2017	297326	01.06.2017
210045	26.05.2017	293009	28.05.2017	293832	28.05.2017	297468	25.05.2017
210046	26.05.2017	293010	28.05.2017	293833	29.05.2017	297627	25.05.2017
210050	28.05.2017	293011	28.05.2017	293834	29.05.2017	298244	30.05.2017
210051	28.05.2017	293015	01.06.2017	293836	31.05.2017	298245	30.05.2017
210058	02.06.2017	293172	25.05.2017	293837	31.05.2017	299007	28.05.2017
211316	30.05.2017	293173	25.05.2017	293976	25.05.2017	299131	29.05.2017
211319	02.06.2017	293182	30.05.2017	293977	25.05.2017	299952	28.05.2017
211320	02.06.2017	293183	30.05.2017	293978	25.05.2017	300824	25.05.2017
211326	02.06.2017	293185	30.05.2017	293979	25.05.2017	300825	25.05.2017
212048	26.05.2017	293189	30.05.2017	293982	28.05.2017	301617	31.05.2017
212049	28.05.2017	293190	31.05.2017	293985	28.05.2017	301618	31.05.2017
212050	28.05.2017	293191	01.06.2017	293987	29.05.2017	301778	28.05.2017
212736	27.05.2017	293337	28.05.2017	293990	30.05.2017	307212	29.05.2017
212737	27.05.2017	293338	28.05.2017	293994	01.06.2017	307213	29.05.2017
212745	02.06.2017	293341	29.05.2017	293995	01.06.2017	308230	31.05.2017
213385	27.05.2017	293343	30.05.2017	294144	28.05.2017	308453	30.05.2017
213387	27.05.2017	293344	30.05.2017	294146	28.05.2017	308454	30.05.2017
213396	28.05.2017	293345	30.05.2017	294147	30.05.2017	312114	01.06.2017
213399	29.05.2017	293346	30.05.2017	294149	31.05.2017	318682	30.05.2017
213400	29.05.2017	293349	31.05.2017	294150	31.05.2017		
213403	29.05.2017	293353	01.06.2017	294269	25.05.2017		

Vzdání se práv k ochranné známce

Vlastník ochranné známky se může podle ustanovení § 30 zákona č. 441/2003 Sb. u Úřadu písemným prohlášením vzdát práv k ochranné známce v rozsahu všech výrobků nebo služeb, pro které byla zapsána, nebo některých z nich. Účinky tohoto prohlášení nastávají dnem doručení prohlášení vlastníka ochranné známky Úřadu a nelze je vzít zpět. V této kapitole je tedy uvedeno datum účinnosti vzdání se práv k ochranné známce. Pokud se vlastník vzdal práv k ochranné známce jen v rozsahu některých výrobků a služeb, je pod příslušným INID kódem zveřejněn rovněž zbývající seznam výrobků a služeb, pro které ochranné známka zůstává zapsána. Tato kapitola dále zahrnuje údaje o ochranných známkách, u kterých vlastník písemným prohlášením omezil rozsah ochrany ve vztahu k prvku ochranné známky.

(111) 172385

(540)

(510) strojírenské výrobky.

SWAH

(511) 7

(210) O-61932

(580) s účinností ode dne 21.12.2017/prohlášení vlastníka o částečném vzdání se práv

Změny vlastníků ochranných známek

Kapitola obsahuje údaje o ochranných známkách, které byly převedeny nebo přešly ve smyslu ustanovení § 15 odst. 1, 2 a § 16 zákona č. 441/2003 Sb. na jiného vlastníka v rozsahu všech zapsaných výrobků nebo služeb.

Číslo zápisu (111)	Dřívější vlastník (770)	Nynější vlastník (730)	S účinností od (580)
218374	Christopher Radko, 466 Saw Mill River Road, Ardsley, New York, NY, US	Rauch Industries, Inc., 2408 Forbes Road, Gastonia, NC, US	22.12.2017
218375	Christopher Radko, 466 Saw Mill River Road, Ardsley, New York, NY, US	Rauch Industries, Inc., 2408 Forbes Road, Gastonia, NC, US	22.12.2017
254787	SHCE spol. s r. o., Květinová 14a/2714, Praha 3, 13000, CZ	RYSS & LINX CREDIT INC., 16192 Coastal Highway, Lewes, DE, US	22.12.2017
257985	SHCE spol. s r. o., Květinová 14a/2714, Praha 3, 13000, CZ	RYSS & LINX CREDIT INC., 16192 Coastal Highway, Lewes, DE, US	22.12.2017
273710	SHCE spol. s r. o., Květinová 2714/14a, Praha 3, 13000, CZ	RYSS & LINX CREDIT INC., 16192 Coastal Highway, Lewes, DE, US	22.12.2017
275488	Ing. Zdeněk Mužík, Brněnská 954/13, Plzeň, 31000, CZ	Home Service Financial Group, a.s., Vodičkova 710/31, Praha 1, Nové Město, 11000, CZ	20.12.2017
289347	Ola Kala s.r.o., Korunní 1779/115, Praha 3, 13000, CZ	Ola Kala kurzy a školení s.r.o., Nad Ryšánkou 2005/7, Praha 4, Krč, 14700, CZ	20.12.2017
298052	Hanácké železářny a pérovny, a.s., Dolní 100, Prostějov, 79711, CZ	HŽP a.s., Dolní 3137/100, Prostějov, 79601, CZ	21.12.2017
298053	Hanácké železářny a pérovny, a.s., Dolní 100, Prostějov, 79711, CZ	HŽP a.s., Dolní 3137/100, Prostějov, 79601, CZ	21.12.2017
299027	Ceglédy Martin, Novákových 30/1817, Praha 8, 18000, CZ	Ceglédy Tomáš, Ctiradova 898/78, Brno, Chrlice, 64300, CZ	22.12.2017
303734	EARTH s.r.o., Vodní 214, Klášterec nad Ohří, 43151, CZ	Tykvart Petr, Královéhradecká 420, Klášterec nad Ohří, 43151, CZ	20.12.2017
322006	Mikula Jiří, Přemyslova 370, Turnov, 51101, CZ	Mikula Turnov, s.r.o., Studentská 1558, Turnov, 51101, CZ	22.12.2017
322818	SHCE spol. s r. o., Květinová 14a/2714, Praha 3, 13000, CZ	RYSS & LINX CREDIT INC., 16192 Coastal Highway, Lewes, DE, US	22.12.2017
326008	Bis Jiří, Bělohorská 29, Praha 6, 16900, CZ	Institut sportovního lékařství a.s., Ovenceká 380/9, Praha 7, Holešovice, 17000, CZ	20.12.2017
328599	Hedonia, s.r.o., Evaldova 2099/34a, Šumperk, 78701, CZ	DDC system, s.r.o., Bílkova 855/19, Praha 1, Staré Město, 11000, CZ	20.12.2017
328943	SHCE spol. s r. o., Květinová 14a/2714, Praha 3, 13000, CZ	RYSS & LINX CREDIT INC., 16192 Coastal Highway, Lewes, DE, US	22.12.2017
335111	SHCE spol. s r. o., Květinová 14a/2714, Praha 3, 13000, CZ	RYSS & LINX CREDIT INC., 16192 Coastal Highway, Lewes, DE, US	22.12.2017
341506	EARTH s.r.o., Vodní 214, Klášterec nad Ohří, 43151, CZ	Tykvart Petr, Královéhradecká 420, Klášterec nad Ohří, 43151, CZ	20.12.2017
345835	Seniorské domy Alpha Beta a.s., Partyzánská 18/23, Praha 7, 17000, CZ	Janků Milan, Partyzánská 18/23, Praha 7, Holešovice, 17000, CZ	20.12.2017
351054	ADARDA s.r.o., Růžová 1907/2a, Hlučín, 74801, CZ	Rýdlová Barbora Bc., U Zahradek 16, Klimkovice, 74283, CZ	20.12.2017
357482	POTAFRIT s.r.o., Bohuslavice u Zlína 76, Bohuslavice u Zlína, 76351, CZ	Královské pochoutky s.r.o., Kolmá 683/8, Praha 9, Vysočany, 19000, CZ	20.12.2017
363684	Velveth International Corporation s.r.o., Slezská 1669/58, Praha 2, 12000, CZ	Entrydo s.r.o., Pernerova 676/51, Praha 8, Karlín, 18600, CZ	22.12.2017

Změny v údajích o vlastnících ochranných známek

Kapitola obsahuje ochranné známky, u kterých byla v rejstříku ochranných známek vyznačena změna v údajích o vlastnících ve smyslu ustanovení § 27 odst. 2 a 7 zákona č. 441/2003 Sb.

Číslo zápisu (111)	Vlastník (730)	S účinností od (580)
198980	MASCOM s.r.o., U pejířárny 1043/4b, Praha 4, Libuř, 14200, CZ	21.12.2017
202855	PRODOS spol. s r.o., Stupkova 982/10, Olomouc, Nová Ulice, 77900, CZ	21.12.2017
216514	Kořán František, Hrádková 2169, Praha 9, Újezd nad Lesy, 19016, CZ	20.12.2017
216517	UNIVOX spol. s r.o., Kolonie 392/2, Český Těšín, 73701, CZ	21.12.2017
218374	Rauch Industries, Inc., 12 W. 21st Street, 11th Floor, New York, NY, US	22.12.2017
218375	Rauch Industries, Inc., 12 W. 21st Street, 11th Floor, New York, NY, US	22.12.2017
218483	Česká slévárenská společnost, z.s., Divadelní 614/6, Brno, Brno-město, 60200, CZ	21.12.2017
218936	VAVRYS CZ s.r.o., Hradisko 882, Luhačovice, 76326, CZ	20.12.2017
229082	BOHEMIA SEKT, s.r.o., Smetanova 220, Starý Plzeňec, 33202, CZ	20.12.2017
235478	Protetika Děčín s.r.o., U Plovárny 1262/12, Děčín, Děčín I-Děčín, 40502, CZ	21.12.2017
288492	Šváb Jiří Ing., V Sadu 1027, Rokycany, 33701, CZ	20.12.2017
295271	PROFI-CZ, spol. s r.o., Klatovská 85, Železná Ruda, 34004, CZ	20.12.2017
297749	MONETA Money Bank, a.s., Vyskočilova 1422/1a, Praha 4 - Michle, 14028, CZ	20.12.2017
297923	OPAREAL s.r.o., Mostní 41/1, Brumovice, Skrochovice, 74771, CZ	21.12.2017
298386	MM Media, s.r.o., Újezd 452/44, Praha 1, Malá Strana, 11800, CZ	20.12.2017
305400	EDUKAFARM, s.r.o., V lípkách 647/31, Praha 5, Slivenec, 15400, CZ	22.12.2017