



národní  
úložiště  
šedé  
literatury

## **Statistická ročenka Moravskoslezského kraje - 2016**

Český statistický úřad  
2016

Dostupný z <http://www.nusl.cz/ntk/nusl-384961>

Dílo je chráněno podle autorského zákona č. 121/2000 Sb.

Tento dokument byl stažen z Národního úložiště šedé literatury (NUŠL).

Datum stažení: 04.06.2024

Další dokumenty můžete najít prostřednictvím vyhledávacího rozhraní [nusl.cz](http://nusl.cz) .

# STATISTICKÁ ROČENKA MORAVSKOSLEZSKÉHO KRAJE

## *STATISTICAL YEARBOOK OF THE MORAVSKOSLEZSKÝ REGION*

### 2016

Regionální statistiky / *Regional statistics*

Ostrava, 29. prosinec 2016 / *Ostrava, 29 December 2016*

Kód publikace / *Publication Code*: 330100-16

Č. j. / *Ref. No*: 166/2016-8501

Zpracoval / *Prepared by*: Krajská správa Českého statistického úřadu v Ostravě / *Regional Office of the Czech Statistical Office in Ostrava*

Ředitel Krajské správy / *Director*: Jaromír Kartous

Kontaktní osoba / *Contact person*: Jan Dehner, e-mail: jan.dehner@czso.cz

## KONTAKTY V ÚSTŘEDÍ / CONTACTS CZSO HEADQUARTERS

**Český statistický úřad / Czech Statistical Office** | Na padesátém 81, 100 82 Praha 10, Czech Republic  
tel. / phone: (+420) 274 051 111 | [www.czso.cz](http://www.czso.cz)

### Oddělení informačních služeb / Information Services Department

tel. / phone: (+420) 274 052 648, (+420) 274 052 304, (+420) 274 052 451 | e-mail: [infoservis@czso.cz](mailto:infoservis@czso.cz)

### Prodejna publikací ČSÚ / Publication Shop

tel. / phone: (+420) 274 052 361 | e-mail: [prodejna@czso.cz](mailto:prodejna@czso.cz)

### Evropská data (ESDS), mezinárodní srovnání / European Data (ESDS), International Comparison

tel. / phone: (+420) 274 052 347, (+420) 274 052 757 | e-mail: [esds@czso.cz](mailto:esds@czso.cz)

### Ústřední statistická knihovna / Central Statistical Library

tel. / phone: (+420) 274 052 361 | e-mail: [knihovna@czso.cz](mailto:knihovna@czso.cz)

## INFORMAČNÍ SLUŽBY V REGIONECH / INFORMATION SERVICES IN REGIONS

### Hl. m. Praha / City of Prague | Na padesátém 81, 100 82 Praha 10, Czech Republic

tel. / phone: (+420) 274 052 673, (+420) 274 054 223

e-mail: [infoservispraha@czso.cz](mailto:infoservispraha@czso.cz) | [www.praha.czso.cz](http://www.praha.czso.cz)

### Středočeský kraj / Středočeský Region | Na padesátém 81, 100 82 Praha 10, Czech Republic

tel. / phone: (+420) 274 054 175

e-mail: [infoservisstc@czso.cz](mailto:infoservisstc@czso.cz) | [www.stredocesky.czso.cz](http://www.stredocesky.czso.cz)

### České Budějovice | Žižkova 1, 370 77 České Budějovice, Czech Republic

tel. / phone: (+420) 386 718 440

e-mail: [infoserviscb@czso.cz](mailto:infoserviscb@czso.cz) | [www.cbudejovice.czso.cz](http://www.cbudejovice.czso.cz)

### Plzeň | Slovanská alej 36, 326 64 Plzeň, Czech Republic

tel. / phone: (+420) 377 612 108, (+420) 377 612 249

e-mail: [infoservisplzen@czso.cz](mailto:infoservisplzen@czso.cz) | [www.plzen.czso.cz](http://www.plzen.czso.cz)

### Karlovy Vary | Závodní 360/94, 360 06 Karlovy Vary, Czech Republic

tel. / phone: (+420) 353 114 529, (+420) 353 114 525

e-mail: [infoserviskv@czso.cz](mailto:infoserviskv@czso.cz) | [www.kvary.czso.cz](http://www.kvary.czso.cz)

### Ústí nad Labem | Špálova 2684, 400 11 Ústí nad Labem, Czech Republic

tel. / phone: (+420) 472 706 176, (+420) 472 706 121

e-mail: [infoservisul@czso.cz](mailto:infoservisul@czso.cz) | [www.ustinadlabem.czso.cz](http://www.ustinadlabem.czso.cz)

### Liberec | Nám. Dr. Edvarda Beneše 585/26, 460 01 Liberec 1, Czech Republic

tel. / phone: (+420) 485 238 811

e-mail: [infoservislb@czso.cz](mailto:infoservislb@czso.cz) | [www.liberec.czso.cz](http://www.liberec.czso.cz)

### Hradec Králové | Myslivečkova 914, 500 03 Hradec Králové 3, Czech Republic

tel. / phone: (+420) 495 762 322, (+420) 495 762 317

e-mail: [infoservisvk@czso.cz](mailto:infoservisvk@czso.cz) | [www.hradeckralove.czso.cz](http://www.hradeckralove.czso.cz)

### Pardubice | V Ráji 872, 531 53 Pardubice, Czech Republic

tel. / phone: (+420) 466 743 480, (+420) 466 743 418

e-mail: [infoservispa@czso.cz](mailto:infoservispa@czso.cz) | [www.pardubice.czso.cz](http://www.pardubice.czso.cz)

### Jihlava | Ke Skalce 30, 586 01 Jihlava, Czech Republic

tel. / phone: (+420) 567 109 062, (+420) 567 109 073

e-mail: [infoservisvys@czso.cz](mailto:infoservisvys@czso.cz) | [www.jihlava.czso.cz](http://www.jihlava.czso.cz)

**Brno** | Jezuitská 2, 601 59 Brno, Czech Republic  
tel. / phone: (+420) 542 528 115, (+420) 542 528 200  
e-mail: [infoservisbrno@czso.cz](mailto:infoservisbrno@czso.cz) | [www.brno.czso.cz](http://www.brno.czso.cz)

**Olomouc** | Jeremenkova 1142/42, 772 11 Olomouc, Czech Republic  
tel. / phone: (+420) 585 731 516, (+420) 585 731 511  
e-mail: [infoservisolom@czso.cz](mailto:infoservisolom@czso.cz) | [www.olomouc.czso.cz](http://www.olomouc.czso.cz)

**Zlín** | tř. Tomáše Bati 1565, 761 76 Zlín, Czech Republic  
tel. / phone: (+420) 577 004 931, (+420) 577 004 935  
e-mail: [infoservis-zl@czso.cz](mailto:infoservis-zl@czso.cz) | [www.zlin.czso.cz](http://www.zlin.czso.cz)

**Ostrava** | Repinova 17, 702 03 Ostrava, Czech Republic  
tel. / phone: (+420) 595 131 230, (+420) 595 131 232  
e-mail: [infoservis\\_ov@czso.cz](mailto:infoservis_ov@czso.cz) | [www.ostrava.czso.cz](http://www.ostrava.czso.cz)

Zajímají Vás nejnovější údaje o inflaci, HDP, obyvatelstvu, průměrných mzdách a mnohé další? Najdete je na stránkách ČSÚ na internetu: **[www.czso.cz](http://www.czso.cz)**

*Are you interested in the latest data on inflation, GDP, population, average wages and the like? If the answer is YES, don't hesitate to visit us at: **[www.czso.cz](http://www.czso.cz)***

## PŘEDMLUVA

Statistická ročenka Moravskoslezského kraje je klíčovou publikací Krajské správy Českého statistického úřadu v Ostravě přinášející z dostupných dat souborný statistický přehled ze všech odvětví národního hospodářství. Podobně jako v ostatních krajích vychází v nepřetržité řadě již po šestnácté, a to jak v elektronické, tak v tištěné verzi. Tyto tradiční obsahově sjednocené publikace navazují na celostátní statistickou ročenku, zpracovávanou v ústředí Českého statistického úřadu. Údaje o kraji jsou v zásadě publikovány za období 2013 až 2015, ve vybraných ukazatelích pak v delší časové řadě od roku 2000.

V letošním roce jsou krajské ročenky po obsahové i formální stránce změněny jen minimálně. V kapitole Zemědělství jsou zveřejněny výsledky strukturálního šetření o vinicích, které proběhlo na podzim roku 2015. V kapitole Energetika jsou nově k dispozici údaje o spotřebě zemního plynu z dat Energetického regulačního úřadu. V kapitole Volby najdou čtenáři výsledky voleb do zastupitelstev krajů a do jedné třetiny Senátu, které se konaly letos v říjnu.

K dalším změnám patří pouze vypuštění informací z jednorázových šetření, ukazatelů, které ztratily své opodstatnění a zařazení nových informací, které odrážejí procesy transformace ekonomiky, harmonizaci české statistiky s postupy, standardy a klasifikacemi používanými Eurostatem a širší využití administrativních zdrojů dat. Publikované tabulky neobsahují podrobnější členění dat. Pokud čtenáře takové členění zajímá, může se obrátit přímo na nejbližší pracoviště informačních služeb Českého statistického úřadu. Vedle informací o kraji jsou publikována také dostupná data podle okresů a správních obvodů obcí s rozšířenou působností, vybrané údaje o správních obvodech obcí s pověřeným obecním úřadem, o městech a několika ukazatelů o jednotlivých obcích. V příloze na CD jsou zařazena mezikrajská srovnání. Metodické vysvětlivky k jednotlivým kapitolám jsou umístěny souhrnně za datovou částí. K nim jsou přiřazeny také odkazy na zdroje dat, ze kterých se při zpracování ročenky vycházelo. V souvislosti s úpravami území vojenských újezdů k 1. 1. 2016 došlo ke změnám hranic některých krajů a okresů. Všechny publikované údaje (včetně kartogramů) odpovídají územní struktuře k 31. 12. 2015, ale v mapách v úvodu ročenky je již promítnuta územní struktura nová.

Základním zdrojem zveřejněných údajů jsou státní statistická zjišťování. Vedle datových zdrojů Českého statistického úřadu byla využita dostupná data z dalších resortů, především Ministerstva práce a sociálních věcí, Ministerstva financí, Ministerstva vnitra, Ministerstva školství, Ministerstva zdravotnictví, resp. Ústavu zdravotnických informací a statistiky a Ministerstva dopravy. Značná část publikovaných údajů je vedena v regionálních databázích ČSÚ – KROK (kraje, okresy), MOS (městská a obecní statistika) a v dlouhodobých časových řadách. Významným zdrojem informací pro uživatele je Veřejná databáze (VDB), která je přístupná na internetových stránkách ČSÚ a umožňuje v předdefinovaných tabulkách stále podrobnější pohledy na statistické údaje z hlediska jejich věcného, územního i časového vymezení. Umožňuje také sestavení vlastních tabulek podle požadavků uživatele. Informace o veřejné databázi můžete získat na adrese <https://vdb.czso.cz>.

Krajská ročenka samozřejmě nemůže obsahovat všechny informace, které státní statistika shromažďuje a zpracovává. Podrobnější data z jednotlivých úseků demografického, ekonomického a sociálního vývoje kraje, okresů, obcí či mikroregionů jsou publikována ve specializovaných produktech (statistický bulletin, publikace demografického charakteru, tematicky zaměřené analytické materiály apod.), které jsou k dispozici především v elektronické podobě na internetu. Na internetových stránkách krajské správy ČSÚ ([www.ostrava.czso.cz](http://www.ostrava.czso.cz)) lze nalézt mnoho dalších informací, a to nejen nejaktuálnější výsledky statistických zjišťování, ale také informace o vlastní činnosti úřadu. Můžete se zde seznámit např. s analýzou Základní tendence demografického, sociálního a ekonomického vývoje kraje, vydanou koncem měsíce srpna a s dalšími analytickými nebo datovými výstupy.

Smyslem získávání a zpracování statistických informací je poznání, hledání tendencí ve vývoji, především však naplňování požadavků společnosti na statistiku, tj. její využití v praxi. Dlouholetá zkušenost se zájmem uživatelů o informace v regionálním členění, který v posledních letech stále roste, nás vede k přesvědčení, že krajská statistická ročenka bude i nadále vyhledávaným informačním pramenem pro odbornou i laickou veřejnost. Podobně jako v předchozích letech uvítáme Vaše případné náměty a připomínky k obsahu ročenky, za něž touto cestou srdečně děkujeme. Při práci s ročenkou nám velmi pomáhají a budou cenným přínosem při přípravě regionálních publikací v roce 2017.

Všem autorům i spolupracovníkům patří poděkování za úsilí i čas, který obsahové i technické přípravě publikace věnovali.

Reprodukce výňatků z této publikace lze pořizovat, pokud je uveden jejich zdroj s výjimkou reprodukce pro komerční účely. Citace mohou být zveřejněny jen s uvedením zdroje „Statistická ročenka Moravskoslezského kraje 2016“ a původu statistických dat v ní otištěných.

Fotografie na obálce:

Fulnek, okres Nový Jičín (zdroj: archiv Moravskoslezského kraje)

Čárka (-) v tabulce na místě čísla značí, že se jev nevyskytoval.

Tečka (.) na místě čísla značí, že údaj není k dispozici nebo je nespolehlivý.

Křížek (x) značí, že zápis není možný z logických důvodů.

Nula (0) se v tabulce používá pro označení číselných údajů menších než polovina zvolené měřicí jednotky.

Zkratka „i. d.“ v tabulce nahrazuje individuální údaj, který nelze zveřejnit.

Výpočty v tabulkách jsou prováděny z nezaokrouhlených údajů (včetně součtů).

Publikované údaje jsou platné k 15. 12. 2016, zpřesňují údaje a odhady publikované již dříve.

**Pokud není uveden zdroj, jsou uveřejněny údaje ze statistických zjišťování ČSÚ.**



## FOREWORD

*The Statistical Yearbook of the Moravskoslezský Region is a crucial publication of the Regional Office of the Czech Statistical Office in Ostrava. It has been bringing a summary statistical overview of all economic activities of the national economy derived from available data. It is published, similarly as in other regions, in already the sixteenth edition of continuous series, both in the electronic and printed version. These traditional publications present a structure-unified content and follow the national Statistical Yearbook of the Czech Republic, which is compiled at the headquarters of the Czech Statistical Office. Data on the region are basically published for the period 2013–2015 and for selected indicators also in a longer time series since 2000.*

*This year regional statistical yearbooks underwent minimal changes as for their contents and form. The chapter on Agriculture publishes results of a structural survey on vineyards, which took place in autumn 2015. The Energy chapter newly contains figures on consumption of natural gas from the data of the Energy Regulatory Office. In the Election chapter readers will find results of elections to regional councils and to one third of the Senate of the Parliament of the CR, which took place in October 2016.*

*Other changes consist only in omitting of information from ad hoc surveys, indicators, which have lost their reason, and in adding new pieces of information reflecting processes of the economy transformation, harmonization of the Czech statistics with procedures, standards, and classifications used by Eurostat, and a wider use of administrative data sources. Published tables do not contain more detailed data. If readers are interested in such breakdowns, they can address directly the nearest Information Services Unit of the Czech Statistical Office. Besides information on regions, available data by district and by administrative district of municipalities with extended powers, selected data on administrative districts of municipalities with authorized municipal authority, towns, and several indicators on individual municipalities can be found there as well. The enclosed CD contains inter-regional comparisons. Methodological notes on individual chapters are summarised after the data section. References and links to data sources, which were used in the preparation of the regional statistical yearbook, are also cited in the methodological notes. In relation to modifications of territories of military districts as at 1 January 2016, borders of some regions and districts changed. All published data (including charts) correspond to the territorial structure as at 31 December 2015; however, maps in the introduction to the regional statistical yearbook reflect already the new territorial structure. State statistical surveys are basic sources for the published data. Besides data sources of the Czech Statistical Office, available data from other public authorities were also used, especially from the Ministry of Labour and Social Affairs, Ministry of Finance, Ministry of the Interior, Ministry of Education, Youth, and Sports, Ministry of Health, Institute of Health Information and Statistics of the Czech Republic, and the Ministry of Transport. A vast portion of the data published is kept in the regional databases of the CZSO – KROK (data on regions and districts) and MOS (statistics of towns and municipalities), and in long-term time series. The Public Database is an important information source for users. It is accessible on the CZSO website and enables to view statistical data in pre-defined tables in the breakdown by subject matter, territory, and time in ever greater detail. It also allows users to customize their own tables. Information on the Public Database can be found at: <https://vdb.czso.cz/vdbvo2/faces/en/index.jsf>.*

*The regional statistical yearbook, of course, cannot contain all pieces of information collected and processed by the state statistics. More detailed data from respective sections of demographic, economic, and social development of the region, districts, municipalities, or micro-regions are published in specialized products (Statistical Bulletin, publications on demographic matters, thematically focused analytical materials, etc.), which are available mainly in the electronic form on the Internet. Many other pieces of information can be found on the website of the CZSO Regional Office ([www.ostrava.czso.cz](http://www.ostrava.czso.cz)), not merely the latest updates of results of statistical surveys, but also information on the CZSO activities. You can also find there, for example, an analysis Basic tendencies of demographic, social, and economic development of the Region (Czech only) issued in the end of August and other analytical or data outputs.*

*Statistical data are collected and processed in order to acquire knowledge, seek for trends in the development, but, first of all, to meet the requirements of the society for statistics, i.e. to use the statistics in practice. Long-term experience with the users' interest in information in regional breakdown, which has been constantly growing recently, makes us believe that the regional statistical yearbook will continue to be a sought-after source of information both for professionals and lay readers. Like in the previous years, we invite your potential suggestions and comments on the yearbook's content. We hereby thank you for all remarks very much. They are very helpful to our work on the yearbook and will be a valuable contribution to the preparation of regional publications in 2017.*

*We express our thanks to all authors and colleagues for the effort and time they devoted to the preparation of the content as well as technical matters of this publication.*



*Publishing extracts from this book is possible, except for commercial purposes, on condition that a reference to their sources is made. Quotations may only be published, if the source “Statistical Yearbook of the Moravskoslezský Region 2016” and the origin of statistics contained in it are given.*

*The photograph on the front cover:*

*The town of Fulnek in the Nový Jičín District (source: archive of the Moravskoslezský Region)*

*The following symbols have been used throughout:*

*The symbol of dash (-) in place of a figure indicates that the phenomenon did not occur.*

*The symbol of dot (.) shows that the figure is not available or cannot be relied on.*

*The symbol of small cross (x) shows that the figure is not applicable.*

*The symbol of (0) used in table designates figures smaller than a half of the unit of measure chosen.*

*The abbreviation “i. d.” used in the tables stands for individual data, which are protected and cannot be released.*

*The calculations in the tables are performed using unrounded figures (including the sums).*

*The data given in the Yearbook are valid as at 15 December 2016 and update the data and estimates published before.*

***Unless stated otherwise, the data published are derived from statistical surveys taken by the CZSO.***



## OBSAH

Předmluva.....	5	7-5. Průměrné kupní ceny rodinných domů a bytů podle velikostních skupin obcí a okresů v letech 2012–2014.....	75
Nej... Moravskoslezského kraje .....	19	7-6. Ceny vybraných druhů zemědělských výrobků v prosinci 2015 .....	76
Charakteristika Moravskoslezského kraje .....	21	<b>8. Životní podmínky</b>	
<b>1. Základní charakteristika, okresy</b>		8-1. Příjmy a charakteristiky bydlení domácností .....	77
1-1. Postavení kraje v České republice ve vybraných ukazatelích v roce 2015 .....	26	<b>9. Trh práce</b>	
1-2. Dlouhodobý vývoj kraje v letech 2000–2015.....	28	9-1. Ekonomická aktivita obyvatel (VŠPS).....	78
1-3. Vybrané ukazatele za okres Bruntál .....	36	9-2. Vzdělání populace (VŠPS) .....	79
1-4. Vybrané ukazatele za okres Frýdek-Místek .....	37	9-3. Ekonomické postavení populace podle věku (VŠPS)....	80
1-5. Vybrané ukazatele za okres Karviná .....	38	9-4. Zaměstnaní v NH a míra zaměstnanosti podle věku a vzdělání (VŠPS) .....	81
1-6. Vybrané ukazatele za okres Nový Jičín .....	39	9-5. Zaměstnaní v NH podle odvětví CZ-NACE (VŠPS) .....	82
1-7. Vybrané ukazatele za okres Opava.....	40	9-6. Zaměstnaní v NH podle klasifikace zaměstnání CZ-ISCO a postavení v zaměstnání (VŠPS).....	83
1-8. Vybrané ukazatele za okres Ostrava-město .....	41	9-7. Nezaměstnaní a obecná míra nezaměstnanosti (ILO) podle věku a vzdělání (VŠPS) .....	84
<b>2. Území, podnebí</b>		9-8. Průměrný evidenční počet zaměstnanců podle činností .....	85
2-1. Vybrané údaje o území ČR podle krajů a okresů k 31. 12. 2015 .....	42	9-9. Průměrné hrubé měsíční mzdy zaměstnanců podle činností .....	86
2-2. Bilance půdy .....	44	9-10. Mediány měsíčních hrubých mezd a průměrné hrubé měsíční mzdy zaměstnanců podle pohlaví a klasifikace zaměstnání CZ-ISCO .....	87
2-3. Bilance půdy podle okresů k 31. 12. 2015 .....	44	9-11. Podíl nezaměstnaných osob, struktura uchazečů o zaměstnání a pracovní místa v evidenci úřadu práce .....	88
2-4. Velikostní skupiny obcí podle okresů k 31. 12. 2015 .....	42	9-12. Podíl nezaměstnaných osob, uchazečů o zaměstnání a pracovní místa v evidenci úřadu práce podle okresů k 31. 12. 2015.....	90
2-5. Klimatické hodnoty naměřené v meteorologických stanicích na území kraje.....	46	9-13. Uchazeči o zaměstnání v evidenci úřadu práce podle věku, vzdělání a okresů k 31. 12. 2015 .....	91
2-6. Extrémní hodnoty meteorologických prvků .....	46	9-14. Uchazeči o zaměstnání v evidenci úřadu práce podle délky evidence a okresů k 31. 12. 2015 .....	91
<b>3. Životní prostředí</b>		9-15. Uchazeči o zaměstnání v evidenci úřadu práce s nárokem na podporu v nezaměstnanosti podle délky evidence, výše měsíčního nároku a okresů k 31. 12. 2015 .....	92
3-1. Chráněná území.....	47	<b>10. Organizační statistika</b>	
3-2. Chráněná území podle okresů k 31. 12. 2015 .....	48	10-1. Ekonomické subjekty podle vybraných právních forem.....	93
3-3. Evropsky významné lokality a ptačí oblasti podle soustavy Natura 2000 podle okresů k 31. 12. 2015 .....	48	10-2. Ekonomické subjekty podle převažující činnosti .....	94
3-4. Investice a neinvestiční náklady na ochranu životního prostředí podle sídla investora .....	49	10-3. Ekonomické subjekty podle kategorie počtu zaměstnanců.....	95
3-5. Investice a neinvestiční náklady na ochranu životního prostředí podle okresu sídla investora v roce 2015.....	49	10-4. Ekonomické subjekty podle institucionálních sektorů....	95
3-6. Emise základních znečišťujících látek do ovzduší .....	50	10-5. Vzniklé a zaniklé ekonomické subjekty podle vybraných právních forem .....	96
3-7. Emise základních znečišťujících látek do ovzduší podle okresů v roce 2014 .....	51	10-6. Ekonomické subjekty se zjištěnou aktivitou .....	97
3-8. Produkce podnikových odpadů ve vybraných ekonomických činnostech podle CZ-NACE podle sídla podniku .....	52	10-7. Ekonomické subjekty podle kategorie počtu zaměstnanců, vybraných právních forem a převažující činnosti k 31. 12. 2015.....	98
3-9. Produkce komunálního odpadu.....	54	10-8. Ekonomické subjekty podle vybraných právních forem a okresů k 31. 12. 2015 .....	99
3-10. Vodovody a kanalizace pro veřejnou potřebu .....	54	10-9. Ekonomické subjekty podle kategorie počtu zaměstnanců a okresů k 31. 12. 2015 .....	99
3-11. Čistírný odpadních vod pro veřejnou potřebu .....	55	<b>11. Zemědělství</b>	
3-12. Produkce kalů a způsob jejich zneškodnění v čistírnách odpadních vod.....	55	11-1. Vybrané údaje o zemědělství.....	100
<b>4. Obyvatelstvo</b>		11-2. Osevní plochy zemědělských plodin .....	101
4-1. Vybrané demografické údaje.....	56	11-3. Sklizeň zemědělských plodin.....	102
4-2. Složení obyvatelstva podle pohlaví a věku .....	57	11-4. Hektarové výnosy zemědělských plodin .....	103
4-3. Sňatky .....	59	11-5. Ovocné stromy a sklizeň ovoce .....	104
4-4. Rozvody .....	59	11-6. Hospodářská zvířata.....	104
4-5. Narození .....	60	11-7. Živočišná výroba a užitkovost hospodářských zvířat... 105	
4-6. Potraty .....	60	11-8. Výroba masa v jatečné hmotnosti .....	106
4-7. Zemřelí podle příčin smrti.....	61	11-9. Spotřeba hnojiv .....	106
4-8. Zemřelí podle pohlaví, věku a vybraných příčin smrti ...	62	11-10. Velikostní struktura zemědělských podniků podle okresů v roce 2015 .....	106
4-9. Přistěhovalí a vystěhovalí.....	63	<b>12. Lesnictví</b>	
4-10. Vybrané demografické údaje podle okresů v roce 2015 .....	64	12-1. Vybrané údaje o lesnictví.....	107
4-11. Cizinci .....	67	12-2. Stav a lov zvěře.....	107
4-12. Cizinci podle okresů k 31. 12. 2015.....	67	<b>13. Průmysl</b>	
<b>5. Makroekonomické ukazatele</b>		13-1. Vybrané údaje o průmyslu .....	108
5-1. Makroekonomické ukazatele.....	68	13-2. Průměrný počet podniků podle CZ-NACE.....	109
<b>6. Místní rozpočty</b>			
6-1. Příjmy kraje, obcí a dobrovolných svazků obcí .....	70		
6-2. Výdaje kraje, obcí a dobrovolných svazků obcí .....	71		
6-3. Výdaje kraje, obcí a dobrovolných svazků obcí ve funkčním členění v roce 2015 .....	72		
<b>7. Ceny</b>			
7-1. Spotřebitelské ceny vybraných druhů zboží a služeb v prosinci 2015.....	73		
7-2. Průměrné ceny vybraných druhů nemovitostí.....	74		
7-3. Průměrné ceny vybraných druhů nemovitostí podle velikostních skupin obcí v letech 2012–2014.....	74		
7-4. Průměrné kupní ceny rodinných domů a bytů podle okresů .....	75		

13-3.	Tržby z prodeje vlastních výrobků a služeb průmyslové povahy podle CZ-NACE .....	110	22-6.	Sociální služby poskytované ve vybraných pobytových zařízeních podle okresů k 31. 12. 2015 .....	147
13-4.	Průměrný evidenční počet zaměstnanců podle CZ-NACE .....	111	22-7.	Příjemci důchodů podle okresů v prosinci 2015 .....	148
13-5.	Průměrná hrubá měsíční mzda podle CZ-NACE .....	112	22-8.	Průměrné výše sólo důchodů podle okresů v prosinci 2015 .....	149
<b>14. Energetika</b>			22-9.	Dávky státní sociální podpory a péčovské péče podle okresů v roce 2015 .....	149
14-1.	Vybrané údaje o elektroenergetice .....	113	<b>23. Kultura</b>		
14-2.	Vybrané údaje o spotřebě zemního plynu .....	115	23-1.	Vybrané údaje o kultuře.....	150
<b>15. Stavebnictví, bytová výstavba</b>			<b>24. Kriminalita, nehody</b>		
15-1.	Stavebnictví a stavební povolení .....	116	24-1.	Vybrané údaje o kriminalitě, dopravních nehodách a požárech .....	151
15-2.	Bytová výstavba .....	117	24-2.	Kriminalita podle okresů v roce 2015 .....	152
15-3.	Stavební práce "S" podle okresu místa stavby v roce 2015 .....	118	24-3.	Dopravní nehody podle okresů v roce 2015.....	152
15-4.	Stavební povolení podle okresů v roce 2015 .....	119	24-4.	Dopravní nehody podle hlavních příčin, zavinění a okresů v roce 2015 .....	153
15-5.	Orientační hodnota staveb podle okresů v roce 2015 .....	119	24-5.	Dopravní nehody s následky na životě nebo zdraví do 30 dnů po nehodě podle okresů v roce 2015 .....	153
15-6.	Bytová výstavba podle okresů v roce 2015.....	120	24-6.	Požáry podle odvětví vzniku .....	154
15-7.	Dokončené byty podle způsobu využití, formy výstavby a okresů v roce 2015 .....	121	24-7.	Požáry podle příčiny a činnosti při vzniku .....	155
<b>16. Cestovní ruch</b>			24-8.	Požáry podle okresů v roce 2015 .....	156
16-1.	Vybrané údaje o cestovním ruchu .....	122	24-9.	Zásahy jednotek požární ochrany podle okresů v roce 2015 .....	156
16-2.	Kapacita a návštěvnost hromadných ubytovacích zařízení cestovního ruchu podle kategorie v roce 2015 .....	123	<b>25. Volby</b>		
16-3.	Nerezidenti v hromadných ubytovacích zařízeních cestovního ruchu podle zemí v roce 2015 .....	124	25-1.	Volby do zastupitelstev krajů v roce 2016 – základní údaje podle okresů .....	157
16-4.	Kapacita a návštěvnost hromadných ubytovacích zařízení cestovního ruchu podle okresů v roce 2015..	125	25-2.	Volby do zastupitelstev krajů v roce 2016 – platné hlasy podle okresů.....	157
<b>17. Doprava</b>			<b>26. Správní obvody, obce</b>		
17-1.	Vybrané údaje o dopravě .....	126	26-1.	Základní údaje podle správních obvodů obcí s rozšířenou působností k 31. 12. 2015 .....	158
17-2.	Délka silnic a dálnic podle okresů k 1. 1. 2016 .....	127	26-2.	Pohyb obyvatelstva podle správních obvodů obcí s rozšířenou působností v roce 2015 .....	160
<b>18. Informační společnost</b>			26-3.	Bilance půdy podle správních obvodů obcí s rozšířenou působností k 31. 12. 2015 .....	161
18-1.	Použití informačních a komunikačních technologií .....	128	26-4.	Nezaměstnanost podle správních obvodů obcí s rozšířenou působností k 31. 12. 2015 .....	162
18-2.	Počítače v základních školách podle okresů v roce 2015 .....	129	26-5.	Vybavení správních obvodů obcí s rozšířenou působností vybranými druhy zařízení k 31. 12. 2015 ..	163
<b>19. Věda a výzkum</b>			26-6.	Ekonomické subjekty se sídlem na území správních obvodů obcí s rozšířenou působností k 31. 12. 2015 ..	164
19-1.	Vybrané údaje o vědě a výzkumu.....	130	26-7.	Bytová výstavba, kapacita a návštěvnost hromadných ubytovacích zařízení podle správních obvodů obcí s rozšířenou působností v roce 2015 .....	165
19-2.	Vybrané údaje o výzkumu a vývoji v podnikatelském sektoru podle okresů v roce 2015.....	132	26-8.	Základní údaje podle správních obvodů obcí s pověřeným obecním úřadem k 31. 12. 2015 .....	166
19-3.	Výdaje na výzkum a vývoj v podnikatelském sektoru podle okresů v roce 2015 .....	132	26-9.	Vybrané ukazatele podle správních obvodů obcí s pověřeným obecním úřadem k 31. 12. 2015 .....	167
19-4.	Vybrané údaje o nepřímé veřejné podpoře VaV v soukromých podnicích podle okresů v roce 2014 ....	133	26-10.	Základní údaje podle měst k 31. 12. 2015 .....	168
19-5.	Vybrané údaje o patentové aktivitě soukromých podniků v ČR podle okresů v roce 2015 .....	133	26-11.	Vybrané ukazatele podle měst k 31. 12. 2015 .....	169
<b>20. Vzdělávání</b>			26-12.	Vybrané údaje podle krajských měst v roce 2015 .....	170
20-1.	Vybrané údaje o vzdělávání .....	134	26-13.	Katastrální výměra a počet obyvatel podle správních obvodů obcí s rozšířenou působností a obcí k 31. 12. 2015.....	172
20-2.	Mateřské a základní školy podle okresů ve školním roce 2015/2016 .....	135	<b>27. Územní srovnání</b>		
20-3.	Střední školy podle oborů vzdělání a okresů ve školním roce 2015/2016 .....	135	27-1.	Vybrané ukazatele podle okresů v roce 2015 .....	176
20-4.	Konzervatoře a vyšší odborné školy podle okresů ve školním roce 2015/2016 .....	136	27-2.	Vybrané ukazatele podle krajů v roce 2015 .....	182
20-5.	Studenti a absolventi veřejných a soukromých vysokých škol se sídlem v kraji v roce 2015 .....	137	27-3.	Vybrané ukazatele regionu soudržnosti NUTS 2 Moravskoslezsko .....	184
<b>21. Zdravotnictví</b>			<b>Metodické vysvětlivky</b> .....	187	
21-1.	Vybrané údaje o zdravotnictví .....	138	<b>Informace o kraji na internetu</b> .....	217	
21-2.	Dočasná pracovní neschopnost pro nemoc a úraz .....	139	<b>Zdroje dat převzatých z jiných rezortů</b> .....	219	
21-3.	Vybrané údaje o zdravotnictví podle okresů v roce 2015 .....	140	<b>Zkratky</b> .....	220	
21-4.	Dočasná pracovní neschopnost pro nemoc a úraz podle okresů v roce 2015 .....	141	<b>Zkratky krajů a okresů</b> .....	222	
<b>22. Sociální zabezpečení</b>			<b>Kartogramy</b> .....	223	
22-1.	Vybrané údaje o sociálních službách.....	142	<b>Přílohové CD – Srovnání krajů v České republice</b>		
22-2.	Příjemci důchodů .....	143			
22-3.	Průměrné výše sólo důchodů podle pohlaví .....	145			
22-4.	Dávky státní sociální podpory a péčovské péče .....	146			
22-5.	Výdaje na dávky nemocenského pojištění.....	147			



## SEZNAM GRAFŮ

Porovnání vybraných ukazatelů Moravskoslezského kraje s celorepublikovým průměrem v roce 2015 .....	25
Úhm srážek na území Moravskoslezského kraje v jednotlivých měsících roku 2015 .....	45
Investice na ochranu životního prostředí podle kraje sídla investora v roce 2015 .....	50
Měrné emise oxidů dusíku a oxidu siřičitého do ovzduší (REZZO 1–4).....	51
Produkce podnikových odpadů podle kraje sídla podniku v roce 2015.....	53
Věkové složení obyvatelstva Moravskoslezského kraje v letech 2005 a 2015 .....	58
Rozvody podle délky trvání manželství a krajů v roce 2015.....	66
Přirozený přírůstek/úbytek obyvatelstva v Moravskoslezském kraji.....	66
Cizinci v Moravskoslezském kraji .....	67
Čistý disponibilní důchod domácností na 1 obyvatele podle krajů.....	69
Hrubá přidaná hodnota podle odvětví CZ-NACE v roce 2015.....	69
Výdaje místních rozpočtů v Moravskoslezském kraji .....	71
Příjmy místních rozpočtů na 1 obyvatele podle krajů v roce 2015.....	72
Průměrná hrubá měsíční mzda (na přepočtené počty) .....	86
Podíl nezaměstnaných osob a počet uchazečů na 1 pracovní místo podle krajů k 31. 12. 2015.....	87
Podíl nezaměstnaných osob v Moravskoslezském kraji.....	90
Ekonomické subjekty na 1 000 obyvatel podle krajů k 31. 12. 2015.....	94
Intenzita chovu hospodářských zvířat v Moravskoslezském kraji.....	100
Sklizeň vybraných zemědělských plodin v Moravskoslezském kraji.....	102
Hospodářská zvířata v Moravskoslezském kraji.....	105
Tržby z prodeje vlastních výrobků a služeb průmyslové povahy na 1 zaměstnance podle krajů .....	108
Stavební práce "S" v tuzemsku v roce 2015 .....	118
Bytová výstavba v Moravskoslezském kraji .....	120
Lůžka v hromadných ubytovacích zařízeních podle krajů v roce 2015.....	125
Délka silnic a dálnic na 1 km <sup>2</sup> podle krajů k 1. 1. 2016.....	126
Informační technologie v domácnostech v Moravskoslezském kraji.....	129
Studenti veřejných a soukromých vysokých škol v Moravskoslezském kraji .....	136
Počet lůžek v nemocnicích v Moravskoslezském kraji .....	139
Průměrná doba trvání 1 případu dočasné pracovní neschopnosti v Moravskoslezském kraji.....	141
Příjemci starobního důchodu podle jeho výše v prosinci 2015 .....	144
Výdaje na dávky nemocenského pojištění v Moravskoslezském kraji .....	146
Index stáří a průměrný věk obyvatel podle správních obvodů ORP Moravskoslezského kraje k 31. 12. 2015.....	159
Podíl lesních pozemků na celkové rozloze podle správních obvodů ORP Moravskoslezského kraje k 31. 12. 2015 .....	159
Vybrané ukazatele podle regionů soudržnosti a krajů v roce 2015.....	186

## SEZNAM MAP A KARTOGRAMŮ

Geografická mapa Moravskoslezského kraje.....	19
Administrativní členění Moravskoslezského kraje.....	20
Města a městyse v Moravskoslezském kraji .....	20
1. Přírůstek (úbytek) počtu obyvatel podle obcí v Moravskoslezském kraji v letech 2011–2015 .....	223
2. Přírůstek (úbytek) počtu obyvatel stěhováním podle obcí v Moravskoslezském kraji v letech 2011–2015 .....	223
3. Podíl nezaměstnaných osob podle obcí v Moravskoslezském kraji k 31. 12. 2015 .....	224
4. Dokončené byty podle obcí v Moravskoslezském kraji v letech 2011–2015.....	224
5. Spotřeba vody v roce 2015 a vývoj ceny vodného .....	225
6. Živé narození v roce 2015.....	225
7. Zemřelí na nemoci oběhové soustavy v roce 2015.....	226
8. Zemřelí na novotvary v roce 2015 .....	226
9. Příjmy a výdaje místních rozpočtů.....	227
10. Příjmy domácností v roce 2014 .....	227
11. Podíl nezaměstnaných osob k 31. 12. 2015 .....	228
12. Uchazeči o zaměstnání v evidenci úřadu práce ve věku 50 a více let k 31. 12. 2015.....	228
13. Průměrná hrubá měsíční mzda v roce 2014 .....	229
14. Zemědělská produkce v roce 2015.....	229
15. Tržby z prodeje vlastních výrobků a služeb průmyslové povahy v roce 2015.....	230
16. Hosté v hromadných ubytovacích zařízeních v roce 2015 .....	230
17. Zahraniční hosté v hromadných ubytovacích zařízeních podle zemí v roce 2015.....	231
18. Děti navštěvující mateřskou školu v roce 2015.....	231
19. Příjemci předčasného starobního důchodu v prosinci 2015.....	232
20. Škody vzniklé při požárech v roce 2015 .....	232

## SEZNAM TABULEK NA PŘÍLOHOVÉM CD

1-101. Postavení krajů v České republice ve vybraných ukazatelích v roce 2015
2-101. Vybrané údaje o území podle krajů k 31. 12. 2015
2-102. Bilance půdy podle krajů k 31. 12. 2015
2-103. Velikostní skupiny obcí podle krajů k 31. 12. 2015
2-104. Výskyt kulminačních průtoků, při kterých byl dosažen 3. stupeň povodňové aktivity nebo průtok větší než pětiletý, v ČR v roce 2015
2-105. Územní srážky v roce 2015 ve srovnání s dlouhodobým průměrem za období 1961–1990
2-106. Územní teploty vzduchu v roce 2015 ve srovnání s dlouhodobým průměrem za období 1961–1990
3-101. Národní parky a chráněné krajinné oblasti v ČR k 31. 12. 2015
3-102. Chráněná území podle krajů k 31. 12. 2015
3-103. Evropsky významné lokality a ptačí oblasti podle soustavy Natura 2000 podle krajů k 31. 12. 2015
3-104. Investice na ochranu životního prostředí podle kraje sídla investora v roce 2015
3-105. Investice na ochranu životního prostředí podle zdroje financování a kraje sídla investora v roce 2015



- 3-106. Neinvestiční náklady na ochranu životního prostředí podle kraje sídla investora v roce 2015
- 3-107. Ekonomický přínos z aktivit na ochranu životního prostředí podle kraje sídla investora v roce 2015
- 3-108. Investice na ochranu životního prostředí podle kraje místa investice
- 3-109. Emise základních znečišťujících látek do ovzduší podle krajů v roce 2014
- 3-110. Produkce komunálního odpadu podle krajů v roce 2015
- 3-111. Vodovody pro veřejnou potřebu podle krajů v roce 2015
- 3-112. Kanalizace pro veřejnou potřebu podle krajů v roce 2015
- 3-113. Čistírný odpadních vod pro veřejnou potřebu podle krajů v roce 2015
- 3-114. Produkce kalů a způsob jejich zneškodnění v čistírnách odpadních vod podle krajů v roce 2015
- 4-101. Vybrané demografické údaje podle krajů v roce 2015
- 4-102. Cizinci podle krajů k 31. 12. 2015
- 5-101. Hrubý domácí produkt podle krajů v roce 2015
- 5-102. Tvorba hrubého fixního kapitálu podle krajů v roce 2014
- 5-103. Čistý disponibilní důchod domácností podle krajů v roce 2015
- 6-101. Příjmy a výdaje krajů, obcí a dobrovolných svazků obcí podle krajů v roce 2015
- 7-101. Spotřebitelské ceny vybraných druhů zboží a služeb podle krajů v prosinci 2015
- 7-102. Průměrné ceny vybraných druhů nemovitostí podle krajů v letech 2012–2014
- 7-103. Ceny vybraných druhů zemědělských výrobků podle krajů v prosinci 2015
- 8-101. Příjmy a vybrané ukazatele hospodářících domácností podle krajů v roce 2015
- 8-102. Domácnosti podle kvintilového rozdělení příjmů na osobu v ČR podle krajů
- 9-101. Pracovní síla, zaměstnaní v NH, zaměstnaní v druhém (dalším) zaměstnání v NH a nezaměstnaní (VŠPS) podle krajů v roce 2015
- 9-102. Míra ekonomické aktivity, míra zaměstnanosti (VŠPS) a obecná míra nezaměstnanosti (ILO) podle krajů v roce 2015
- 9-103. Průměrné hrubé měsíční mzdy zaměstnanců ve vybraných odvětvích CZ-NACE podle krajů v roce 2014
- 9-104. Zaměstnanci a jejich průměrné hrubé měsíční mzdy podle krajů v roce 2014
- 9-105. Zaměstnanci a jejich průměrné hrubé měsíční mzdy podle krajů v roce 2015
- 9-106. Mediány hrubých měsíčních mezd a průměrné hrubé měsíční mzdy zaměstnanců podle pohlaví a krajů v roce 2015
- 9-107. Průměrné hrubé měsíční mzdy zaměstnanců podle hlavních tříd CZ-ISCO a krajů v roce 2015
- 9-108. Podíl nezaměstnaných osob, uchazeči o zaměstnání a pracovní místa v evidenci úřadu práce podle krajů k 31. 12. 2015
- 9-109. Uchazeči o zaměstnání v evidenci úřadu práce podle věku, vzdělání a krajů k 31. 12. 2015
- 9-110. Uchazeči o zaměstnání v evidenci úřadu práce a uchazeči s nárokem na podporu v nezaměstnanosti v evidenci úřadu práce podle délky evidence a krajů k 31. 12. 2015
- 9-111. Uchazeči o zaměstnání v evidenci úřadu práce podle výše měsíčního nároku na podporu v nezaměstnanosti a krajů k 31. 12. 2015
- 10-101. Ekonomické subjekty podle krajů k 31. 12. 2015
- 10-102. Ekonomické subjekty se zjištěnou aktivitou podle krajů k 31. 12. 2015
- 11-101. Zemědělská produkce podle krajů v roce 2015
- 11-102. Osevní plochy vybraných zemědělských plodin podle krajů k 31. 5. 2015
- 11-103. Sklizeň vybraných zemědělských plodin podle krajů v roce 2015
- 11-104. Hektarové výnosy vybraných zemědělských plodin podle krajů v roce 2015
- 11-105. Ovocné stromy a sklizeň ovoce v zemědělských podnicích podle krajů v roce 2015
- 11-106. Hospodářská zvířata podle krajů k 1. 4. 2016
- 11-107. Intenzita chovu hospodářských zvířat podle krajů v roce 2016
- 11-108. Živočišná výroba a užitkovost hospodářských zvířat podle krajů v roce 2015
- 11-109. Výroba masa v jatečné hmotnosti podle krajů v roce 2015
- 11-110. Průměrná živá hmotnost jatečných zvířat podle krajů v roce 2015
- 11-111. Spotřeba hnojiv podle krajů za hospodářský rok 2014/2015
- 11-112. Velikostní struktura zemědělských podniků podle krajů v roce 2015
- 11-113. Pěstitelé vinné révy a výměra vinic podle stáří výsadby, vybraných odrůd a krajů k 31. 7. 2015
- 12-101. Vybrané údaje o lesnictví podle krajů v roce 2015
- 12-102. Stav a lov zvěře podle krajů v roce 2015
- 13-101. Vybrané údaje o průmyslu podle krajů v roce 2015
- 13-102. Průměrný počet podniků podle CZ-NACE a krajů v roce 2015
- 13-103. Tržby z prodeje vlastních výrobků a služeb průmyslové povahy podle CZ-NACE a krajů v roce 2015
- 13-104. Průměrný evidenční počet zaměstnanců podle CZ-NACE a krajů v roce 2015
- 13-105. Průměrná hrubá měsíční mzda podle CZ-NACE a krajů v roce 2015
- 14-101. Instalovaný výkon elektrizační soustavy podle krajů v roce 2015
- 14-102. Výroba elektřiny brutto podle krajů v roce 2015
- 14-103. Spotřeba elektřiny netto podle odvětví a krajů v roce 2015
- 14-104. Spotřeba zemního plynu podle krajů v roce 2015
- 15-101. Stavebnictví a stavební povolení podle krajů v roce 2015
- 15-102. Bytová výstavba podle krajů v roce 2015
- 16-101. Kapacita a návštěvnost hromadných ubytovacích zařízení cestovního ruchu podle turistických oblastí v roce 2015
- 16-102. Hromadná ubytovací zařízení cestovního ruchu podle kategorie a turistických oblastí v roce 2015
- 16-103. Kapacita a návštěvnost hromadných ubytovacích zařízení cestovního ruchu podle turistických regionů v roce 2015
- 16-104. Hromadná ubytovací zařízení cestovního ruchu podle kategorie a turistických regionů v roce 2015
- 16-105. Kapacita hromadných ubytovacích zařízení cestovního ruchu podle krajů v roce 2015
- 16-106. Kapacita hromadných ubytovacích zařízení cestovního ruchu podle kategorie a krajů v roce 2015
- 16-107. Návštěvnost hromadných ubytovacích zařízení cestovního ruchu podle krajů v roce 2015
- 16-108. Návštěvnost hromadných ubytovacích zařízení cestovního ruchu podle kategorie a krajů v roce 2015
- 16-109. Delší a kratší cesty rezidentů podle cílové destinace v roce 2015
- 17-101. Délka železnic, silnic a dálnic a vodních cest podle krajů k 31. 12. 2015
- 17-102. Motorová vozidla podle krajů k 31. 12. 2015
- 17-103. Výkony dopravy podle krajů v roce 2015
- 18-101. Jednotlivci používající vybrané informační a komunikační technologie podle krajů
- 18-102. Informační technologie v domácnostech podle krajů
- 18-103. Pevné vysokorychlostní připojky k internetu podle typu připojení a krajů
- 18-104. Veřejně přístupná místa s připojením na internet v knihovnách podle krajů
- 18-105. Počítače v základních školách podle krajů v roce 2015
- 18-106. ICT odborníci a jejich průměrné hrubé měsíční mzdy podle krajů



- 18-107. Studenti vysokých škol v oboru informatika v České republice celkem a podle trvalého bydliště
- 18-108. Vývoz počítačových služeb a softwaru podle krajů
- 19-101. Zaměstnanci pracující ve výzkumu a vývoji podle krajů
- 19-102. Zaměstnanci pracující ve výzkumu a vývoji v podnikatelském sektoru podle krajů
- 19-103. Výzkumní pracovníci podle krajů
- 19-104. Výzkumní pracovníci ve vládním a vysokoškolském sektoru podle krajů
- 19-105. Celkové výdaje na výzkum a vývoj podle krajů
- 19-106. Investiční výdaje na výzkum a vývoj podle krajů
- 19-107. Výdaje na výzkum a vývoj financované z veřejných zahraničních zdrojů podle krajů
- 19-108. Výdaje za výzkum a vývoj uskutečněný v podnikatelském sektoru podle krajů
- 19-109. Výdaje za výzkum a vývoj uskutečněný ve vládním a vysokoškolském sektoru podle krajů
- 19-110. Nepřímá veřejná podpora VaV v soukromých podnicích podle krajů
- 19-111. Patentové přihlášky podané u ÚPV ČR domácími přihlašovatelí podle roku podání a krajů
- 19-112. Patentové přihlášky podané u ÚPV ČR soukromými podniky podle roku podání a krajů
- 19-113. Udělené patenty v ČR domácími přihlašovatelům podle roku udělení patentu a krajů
- 19-114. Udělené patenty v ČR soukromým podnikům podle krajů
- 19-115. Platné patenty k 31. 12. na území ČR patřící domácím subjektům podle krajů
- 19-116. Studenti vysokých škol v České republice podle trvalého bydliště
- 19-117. Studenti vysokých škol v oborech přírodních věd, matematiky a informatiky v České republice podle trvalého bydliště
- 19-118. Studenti vysokých škol v oborech technika, výroba a stavebnictví v České republice podle trvalého bydliště
- 19-119. Populace ve věku 25–64 let s terciárním vzděláním celkem podle krajů
- 19-120. Ženy ve věku 25–64 let s terciárním vzděláním podle krajů
- 19-121. Specialisté a techničtí a odborní pracovníci podle krajů
- 19-122. Průměrná hrubá měsíční mzda specialistů podle krajů
- 19-123. Průměrná hrubá měsíční mzda specialistů ve vědě a technice podle krajů
- 19-124. Vývoz technologických služeb podle krajů
- 20-101. Mateřské školy podle krajů ve školním roce 2015/2016
- 20-102. Základní školy podle krajů ve školním roce 2015/2016
- 20-103. Střední školy podle krajů ve školním roce 2015/2016
- 20-104. Střední školy podle oborů vzdělání a krajů ve školním roce 2015/2016
- 20-105. Žáci středních škol podle druhu vzdělávání a krajů ve školním roce 2015/2016
- 20-106. Konzervatoře podle krajů ve školním roce 2015/2016
- 20-107. Vyšší odborné školy podle krajů ve školním roce 2015/2016
- 20-108. Veřejné a soukromé vysoké školy podle krajů v roce 2015
- 20-109. Studenti veřejných a soukromých vysokých škol podle občanství, formy, typu studijního programu a krajů v roce 2015
- 20-110. Studenti a absolventi veřejných vysokých škol v ČR v roce 2015
- 20-111. Studenti a absolventi soukromých vysokých škol v ČR v roce 2015
- 21-101. Vybrané údaje o zdravotnictví podle krajů v roce 2015
- 21-102. Dočasná pracovní neschopnost pro nemoc a úraz podle krajů v roce 2015
- 21-103. Lůžka a pracovníci ve zdravotnických zařízeních podle krajů v roce 2015
- 21-104. Hospitalizovaní v nemocnicích podle krajů v roce 2015
- 21-105. Lůžkový fond a jeho využití v nemocnicích podle krajů v roce 2015
- 22-101. Sociální služby poskytované ve vybraných pobytových zařízeních podle krajů k 31. 12. 2015
- 22-102. Vybrané údaje o poskytnutých sociálních službách podle krajů v roce 2015
- 22-103. Příjemci důchodů podle krajů v prosinci 2015
- 22-104. Průměrné výše sólo důchodů podle krajů v prosinci 2015
- 22-105. Příjemci starobního důchodu podle jeho výše, pohlaví a krajů v prosinci 2015
- 22-106. Dávky státní sociální podpory a péčovské péče podle krajů v roce 2015
- 22-107. Výdaje na dávky nemocenského pojištění podle krajů v roce 2015
- 22-108. Neuspokojené žádosti o sociální služby podle krajů k 31. 12. 2015
- 22-109. Dávky pomoci v hmotné nouzi podle krajů v roce 2015
- 22-110. Příspěvek na péči podle krajů v roce 2015
- 23-101. Veřejné knihovny podle krajů v roce 2015
- 23-102. Muzea, galerie (muzea výtvarných umění) a památníky podle krajů v roce 2015
- 23-103. Památkové objekty s kulturně výchovným využitím podle krajů v roce 2015
- 24-101. Trestné činy podle krajů v roce 2015
- 24-102. Stíhané, vyšetřované osoby podle krajů v roce 2015
- 24-103. Dopravní nehody podle krajů v roce 2015
- 24-104. Dopravní nehody podle hlavních příčin, zavinění a krajů v roce 2015
- 24-105. Dopravní nehody s následky na životě nebo zdraví do 30 dnů po nehodě podle krajů v roce 2015
- 24-106. Dopravní nehody podle druhu komunikace, místa nehody a krajů v roce 2015
- 24-107. Požáry podle krajů v roce 2015
- 24-108. Zásahy jednotek požární ochrany podle krajů v roce 2015
- 24-109. Zásahy jednotek požární ochrany při živelních pohromách podle krajů v roce 2015
- 25-101. Volby do zastupitelstev krajů v roce 2016 – základní údaje podle krajů
- 25-102. Volby do zastupitelstev krajů v roce 2016 – platné hlasy podle krajů
- 25-103. Volby do zastupitelstev krajů v roce 2016 – platné hlasy podle krajů v %
- 25-104. Volby do zastupitelstev krajů v roce 2016 – získané mandáty podle krajů
- 25-105. Volby do Senátu Parlamentu ČR v roce 2016 – základní údaje
- 25-106. Volby do Senátu Parlamentu ČR v roce 2016 – výsledky 2. kola voleb a zvolení senátorů
- 26-101. Základní údaje podle krajů a správních obvodů obcí s rozšířenou působností ČR k 31. 12. 2015
- 26-102. Základní údaje podle krajů a správních obvodů obcí s pověřeným obecním úřadem ČR k 31. 12. 2015
- 26-103. Základní údaje podle obcí ČR k 31. 12. 2015
- 27-101. Vybrané ukazatele podle krajů v roce 2015
- 27-102. Vybrané ukazatele podle regionů soudržnosti NUTS 2 v roce 2015

## CONTENTS

<p><b>Foreword</b>..... 7</p> <p><b>The best of the Moravskoslezský Region</b>..... 19</p> <p><b>Characteristics of the Moravskoslezský Region</b>..... 23</p> <p><b>1. Basic characteristic, districts</b></p> <p>1-1. Position of the Region in the Czech Republic by selected indicator in 2015..... 26</p> <p>1-2. Long-term development of the region in 2000–2015..... 28</p> <p>1-3. Selected indicators for the District of Bruntál ..... 36</p> <p>1-4. Selected indicators for the District of Frýdek-Místek ..... 37</p> <p>1-5. Selected indicators for the District of Karviná ..... 38</p> <p>1-6. Selected indicators for the District of Nový Jičín ..... 39</p> <p>1-7. Selected indicators for the District of Opava ..... 40</p> <p>1-8. Selected indicators for the District of Ostrava-město ..... 41</p> <p><b>2. Area and climate</b></p> <p>2-1. Selected data on the CR territory by region and by district as at 31 December 2015 ..... 42</p> <p>2-2. Land use ..... 44</p> <p>2-3. Land use by district as at 31 December 2015..... 44</p> <p>2-4. Size groups of municipalities by district as at 31 December 2015..... 45</p> <p>2-5. Climatic data measured at weather stations ..... 46</p> <p>2-6. Extreme weather data ..... 46</p> <p><b>3. Environment</b></p> <p>3-1. Protected areas..... 47</p> <p>3-2. Protected areas by district as at 31 December 2015..... 48</p> <p>3-3. The sites of Community importance (Habitats Directive) and special protection areas (Birds Directive) according Natura 2000 by district as at 31 December 2015..... 48</p> <p>3-4. Investments and non-investment environmental protection expenditure by investor registered office ..... 49</p> <p>3-5. Investments and non-investment environmental protection expenditure by district of the investor registered office in 2015..... 49</p> <p>3-6. Emissions of main pollutants into air..... 50</p> <p>3-7. Emissions of main pollutants into air by district in 2014..... 51</p> <p>3-8. Waste generated by enterprises of selected economic activities of the CZ-NACE by enterprise registered office ..... 52</p> <p>3-9. Municipal waste generation..... 54</p> <p>3-10. Public water supply and sewerage systems ..... 54</p> <p>3-11. Public wastewater treatment plants ..... 55</p> <p>3-12. Wastewater treatment sludge production and sludge disposal..... 55</p> <p><b>4. Population</b></p> <p>4-1. Selected demographic data..... 56</p> <p>4-2. Distribution of the population by sex and age ..... 57</p> <p>4-3. Marriages..... 59</p> <p>4-4. Divorces..... 59</p> <p>4-5. Births..... 60</p> <p>4-6. Abortions..... 60</p> <p>4-7. Deaths by cause ..... 61</p> <p>4-8. Deaths by sex, age, and selected cause of death..... 62</p> <p>4-9. Immigrants and emigrants..... 63</p> <p>4-10. Selected demographic data by district in 2015 ..... 64</p> <p>4-11. Foreigners..... 67</p> <p>4-12. Foreigners by district as at 31 December 2015 ..... 67</p> <p><b>5. Macroeconomic indicators</b></p> <p>5-1. Macroeconomic indicators..... 68</p> <p><b>6. Local government budgets</b></p> <p>6-1. Revenue of the region, municipalities, and voluntary unions of municipalities ..... 70</p> <p>6-2. Expenditure of the region, municipalities, and voluntary unions of municipalities ..... 71</p> <p>6-3. Region, municipalities, and voluntary unions of municipalities expenditure by function in 2015..... 72</p> <p><b>7. Prices</b></p> <p>7-1. Consumer prices of selected goods and services in December 2015..... 73</p> <p>7-2. Average prices of selected types of real estate..... 74</p> <p>7-3. Average prices of selected types of real estate by size group of municipalities in the period from 2012 to 2014 .. 74</p>	<p>7-4. Average purchase prices of family houses and dwellings by district ..... 75</p> <p>7-5. Average purchase prices of family houses and dwellings by size group of municipalities and by district in the period from 2012 to 2014..... 75</p> <p>7-6. Prices of selected agricultural commodities in December 2015 ..... 76</p> <p><b>8. Living conditions</b></p> <p>8-1. Income and characteristics of private households..... 77</p> <p><b>9. Labour market</b></p> <p>9-1. Economic activity of the population (LFSS)..... 78</p> <p>9-2. Population by educational attainment (LFSS)..... 79</p> <p>9-3. Employment status of the population by age (LFSS) .... 80</p> <p>9-4. The employed in the national economy and the employment rate by age and educational attainment (LFSS) ... 81</p> <p>9-5. The employed in the national economy by CZ-NACE (LFSS)..... 82</p> <p>9-6. The employed in the national economy by CZ-ISCO-08 and status in employment (LFSS)..... 83</p> <p>9-7. The unemployed and the general unemployment rate (according to ILO) by age and educational attainment (LFSS) ..... 84</p> <p>9-8. Average registered number of employees by activity ..... 85</p> <p>9-9. Average gross monthly wages of employees by activity.. 86</p> <p>9-10. Median wages and average gross monthly wages by sex and CZ-ISCO-08 group ..... 87</p> <p>9-11. Share of unemployed persons, structure of job applicants, and job vacancies kept in the labour office register..... 88</p> <p>9-12. Share of unemployed persons, job applicants, and job vacancies kept in the labour office register by district as at 31 December 2015 ..... 90</p> <p>9-13. Job applicants kept in the labour office register by age, educational attainment, and district as at 31 December 2015 ..... 91</p> <p>9-14. Job applicants kept in the labour office register by duration of registration and district as at 31 December 2015 ..... 91</p> <p>9-15. Job applicants kept in the labour office register entitled to unemployment benefit by duration of registration, monthly unemployment benefit claim, and district as at 31 December 2015..... 92</p> <p><b>10. Organizational statistics</b></p> <p>10-1. Businesses by selected legal form..... 93</p> <p>10-2. Businesses by principal activity ..... 94</p> <p>10-3. Businesses by number of employees category..... 95</p> <p>10-4. Businesses by institutional sector ..... 95</p> <p>10-5. Births and deaths of businesses by selected legal form ..... 96</p> <p>10-6. Businesses with identified activity..... 97</p> <p>10-7. Businesses by number of employees category, selected legal form, and principal activity as at 31 December 2015 ..... 98</p> <p>10-8. Businesses by selected legal form and district as at 31 December 2015 ..... 99</p> <p>10-9. Businesses by number of employees category and district as at 31 December 2015 ..... 99</p> <p><b>11. Agriculture</b></p> <p>11-1. Selected data on agriculture..... 100</p> <p>11-2. Areas under crops ..... 101</p> <p>11-3. Harvest of crops ..... 102</p> <p>11-4. Per hectare yields of crops ..... 103</p> <p>11-5. Fruit trees and harvest of fruits ..... 104</p> <p>11-6. Livestock..... 104</p> <p>11-7. Animal production and livestock yields..... 105</p> <p>11-8. Meat production in terms of carcass weight..... 106</p> <p>11-9. Consumption of fertilisers ..... 106</p> <p>11-10. Size structure of agricultural holdings by district in 2015 ..... 106</p> <p><b>12. Forestry</b></p> <p>12-1. Selected data on forestry..... 107</p> <p>12-2. Game stock and hunting..... 107</p>
--	---





<b>13. Industry</b>	
13-1. Selected data on industry.....	108
13-2. Average number of enterprises by CZ-NACE.....	109
13-3. Sales of own goods and services incidental to industry by CZ-NACE.....	110
13-4. Average registered number of employees by CZ-NACE.....	111
13-5. Average gross monthly wage by CZ-NACE.....	112
<b>14. Energy</b>	
14-1. Selected data on electric power industry.....	113
14-2. Selected data on consumption of natural gas.....	115
<b>15. Construction, housing construction</b>	
15-1. Construction and building permits granted.....	116
15-2. Housing construction.....	117
15-3. Construction work "S" by district of the construction site location in 2015.....	118
15-4. Building permits granted by district in 2015.....	119
15-5. Approximate value of constructions by district in 2015.....	119
15-6. Housing construction by district in 2015.....	120
15-7. Dwellings completed by type of use, form of the construction, and by district in 2015.....	121
<b>16. Tourism</b>	
16-1. Selected data on tourism.....	122
16-2. Capacity of and number of guests in collective tourist accommodation establishments by category in 2015.....	123
16-3. Non-residents in collective tourist accommodation establishments by country.....	124
16-4. Capacity of and number of guests in collective tourist accommodation establishments by district in 2015.....	125
<b>17. Transport</b>	
17-1. Selected data on transport.....	126
17-2. Length of roads and motorways by district as at 1 January 2016.....	127
<b>18. Information society</b>	
18-1. Usage of information and communication technologies.....	128
18-2. Computers at basic schools by district in 2015.....	129
<b>19. Science and research</b>	
19-1. Selected data on science and research.....	130
19-2. Selected data on R&D in the business enterprise sector by district in 2015.....	132
19-3. R&D expenditure in the business enterprise sector by district in 2015.....	132
19-4. Selected data on the indirect government support of R&D in private enterprises by district in 2014.....	133
19-5. Selected data on patent activity of private enterprises in the Czech Republic by district in 2015.....	133
<b>20. Education</b>	
20-1. Selected data on education.....	134
20-2. Nursery schools and basic schools by district in the 2015/2016 school year.....	135
20-3. Secondary schools by programme and district in the 2015/2016 school year.....	135
20-4. Conservatoires and higher professional schools by district in the 2015/2016 school year.....	136
20-5. Students and graduates of public and private universities.....	137
<b>21. Health</b>	
21-1. Selected data on health.....	138
21-2. Temporary incapacity for work due to disease or injury.....	139
21-3. Selected data on health by district in 2015.....	140
21-4. Temporary incapacity for work due to disease or injury by district in 2015.....	141
<b>22. Social security</b>	
22-1. Selected data on social services.....	142
22-2. Pension recipients as at December.....	143
22-3. The average amounts of "solo" pensions by sex.....	145
22-4. State social support benefits and foster care benefits paid.....	146
22-5. Expenditure on sickness insurance benefits.....	147
22-6. Social services provided in selected establishments by district as at 31 December 2015.....	147
22-7. Pension recipients by district as at December 2015.....	148
22-8. The average amounts of "solo" pensions by district as at December 2015.....	149
22-9. State social support benefits and foster care benefits paid by district in 2015.....	149
<b>23. Culture</b>	
23-1. Selected data on culture.....	150
<b>24. Crime, accidents</b>	
24-1. Selected data on crime, traffic accidents, and fires.....	151
24-2. Crime by district in 2015.....	152
24-3. Traffic accidents by district in 2015.....	152
24-4. Traffic accidents by main cause, fault, and district in 2015.....	153
24-5. Traffic accidents resulting in death or injury within 30 days of the accident by district in 2015.....	153
24-6. Fires by economic activity.....	154
24-7. Fires by cause and activity igniting fire.....	155
24-8. Fires by district in 2015.....	156
24-9. Interventions of fire brigade units by district in 2015.....	156
<b>25. Elections</b>	
25-1. Elections to regional councils in 2016 – basic data by district.....	157
25-2. Elections to regional councils in 2016 – valid votes by district.....	157
<b>26. Administrative districts, municipalities</b>	
26-1. Basic data by administrative district of municipalities with extended powers as at 31 December 2015.....	158
26-2. Population and vital statistics by administrative district of municipalities with extended powers in 2015.....	160
26-3. Land use balance by administrative district of municipalities with extended powers as at 31 December 2015.....	161
26-4. Unemployment by administrative district of municipalities with extended powers as at 31 December 2015.....	162
26-5. Selected types of establishments in administrative districts of municipalities with extended powers as at 31 December 2015.....	163
26-6. Businesses with headquarters on the territory of administrative district of municipalities with extended powers as at 31 December 2015.....	164
26-7. Housing construction and collective accommodation establishments by administrative district of municipalities with extended powers in 2015.....	165
26-8. Basic data by administrative district of municipalities with authorized municipal office as at 31 December 2015.....	166
26-9. Selected indicators by administrative district of municipalities with authorized municipal office as at 31 December 2015.....	167
26-10. Basic data by town as at 31 December 2015.....	168
26-11. Selected indicators by town as at 31 December 2015.....	169
26-12. Selected data by regional town in 2015.....	170
26-13. Cadastral area and population by administrative district of municipalities with extended powers and municipality as at 31 December 2015.....	172
<b>27. Territorial comparisons</b>	
27-1. Selected indicators by district in 2015.....	176
27-2. Selected indicators by region in 2015.....	182
27-3. Selected indicators of the NUTS 2 Moravskoslezsko cohesion region.....	184
<b>Methodological notes</b> .....	201
<b>Information on the regional websites</b> .....	218
<b>Data sources from other departments</b> .....	219
<b>Abbreviations</b> .....	221
<b>Regions and districts – abbreviations</b> .....	222
<b>Maps</b> .....	223
<b>CD-ROM – Comparison of regions in the Czech Republic</b>	



## LIST OF GRAPHS

Selected indicators on the Moravskoslezský Region in comparison with the Czech Republic average in 2015.....	25
Monthly total precipitation on the territory of the Moravskoslezský Region in 2015.....	45
Environmental protection investments by region of the investor registered office in 2015.....	50
Specific emissions of nitrogen oxides (NO <sub>x</sub> ) and sulphur dioxide (SO <sub>2</sub> ) into air (REZZO 1–4).....	51
Waste generated by enterprises by region of the enterprise registered office in 2015.....	53
Age distribution of the population in the Moravskoslezský Region in 2005 and 2015.....	58
Divorces by duration of marriage by region in 2015.....	66
Natural change in the Moravskoslezský Region.....	66
Foreigners in the Moravskoslezský Region.....	67
Net disposable income of households per capita by region.....	69
Gross value added by CZ-NACE in 2015.....	69
Local budget expenditure in the Moravskoslezský Region.....	71
Local budget revenue per capita by region in 2015.....	72
Average gross monthly wages (full-time equivalent).....	86
Share of unemployed persons and number of job applicants per vacancy by region as at 31 December 2015.....	87
Share of unemployed persons in the Moravskoslezský Region.....	90
Businesses per 1 000 population by region as at 31 December 2015.....	94
Livestock density in the Moravskoslezský Region.....	100
Harvest of selected crops in the Moravskoslezský Region.....	102
Livestock in the Moravskoslezský Region.....	105
Sales of own goods and services incidental to industry per employee by region.....	108
Construction work "S" in the CR by region in 2015.....	118
Housing construction in the Moravskoslezský Region.....	120
Beds in collective accommodation establishments by regions in 2015.....	125
Length of roads and motorways per sq km by region as at 31 January 2016.....	126
Households with access to selected information and communication technologies in the Moravskoslezský Region.....	129
Students of public and private universities in the Moravskoslezský Region.....	136
Number of beds in hospitals in the Moravskoslezský Region.....	139
Average duration of one case of temporary incapacity for work in the Moravskoslezský Region.....	141
Old-age pension recipients by pension amount as at December 2015.....	144
Expenditure on sickness insurance benefits in the Moravskoslezský Region.....	146
Ageing index and average age of population by administrative district of MEP in the Moravskoslezský Region as at 31 December 2015.....	159
Share of forest land in total area by administrative districts of MEP in the Moravskoslezský Region as at 31 December 2015.....	159
Selected indicators by cohesion region and region in 2015.....	186

## LIST OF MAPS

Geographical map of the Moravskoslezský Region.....	19
Administrative breakdown of the Moravskoslezský Region.....	20
Towns and market-towns in the Moravskoslezský Region.....	20
1. Natural population change by municipality in the Moravskoslezský Region in 2011–2015.....	223
2. Net migration by municipality in the Moravskoslezský Region in 2011–2015.....	223
3. Share of unemployed persons by municipality in the Moravskoslezský Region as at 31 December 2015.....	224
4. Completed dwellings by municipality in the Moravskoslezský Region in 2011–2015.....	224
5. Water consumption in 2015 and water collection levies development.....	225
6. Live births in 2015.....	225
7. Deaths caused by diseases of the circulatory system in 2015.....	226
8. Deaths caused by neoplasms in 2015.....	226
9. Revenue and expenditure of local governments.....	227
10. Household income in 2014.....	227
11. Share of unemployed persons as at 31 December 2015.....	228
12. Job applicants kept in the labour office register aged 50+ years as at 31 December 2015.....	228
13. Average gross monthly wage in 2014.....	229
14. Agricultural production in 2015.....	229
15. Sales of own goods and services incidental to industry in 2015.....	230
16. Guests in collective accommodation establishments in 2015.....	230
17. Foreign guests in collective accommodation establishments by country in 2015.....	231
18. Children attending nursery schools in 2015.....	231
19. Early old-age pension recipients in December 2015.....	232
20. Damage incurred as a result of fires in 2015.....	232

## LIST OF TABLES ON INCLUDED CD

1-101. Position of regions in the Czech Republic by selected indicator in 2015
2-101. Selected data on the territory by region as at 31 December 2015
2-102. Land use by region as at 31 December 2015
2-103. Size groups of municipalities by region as at 31 December 2015
2-104. Observed flood peaks attaining 3rd level of flood control activities, or exceeding discharge of the 5-year recurrence interval in the CR in 2015
2-105. Precipitation by territory in 2015 compared to the long-term average for 1961–1990
2-106. Average air temperature by territory in 2015 compared to the long-term average for 1961–1990
3-101. National parks and protected landscape areas in the CR as at 31 December 2015
3-102. Protected areas by region as at 31 December 2015
3-103. The sites of Community importance (Habitats Directive) and special protection areas (Birds Directive) according Natura 2000 by region as at 31 December 2015



- 3-104. Environmental protection investments by region of the investor registered office in 2015
- 3-105. Environmental protection investments by financial resource and by region of the investor registered office in 2015
- 3-106. Environmental non-investment expenditure by region of the investor registered office in 2015
- 3-107. Economic benefits from environmental protection activities by region of the investor registered office in 2015
- 3-108. Environmental protection investments by region of the investment location
- 3-109. Emissions of main pollutants into air by region in 2014
- 3-110. Municipal waste generation by region in 2015
- 3-111. Public water supply systems by region in 2015
- 3-112. Public sewerage systems by region in 2015
- 3-113. Public wastewater treatment plants by region in 2015
- 3-114. Wastewater treatment sludge production and sludge disposal by region in 2015
- 4-101. Selected demographic data by region in 2015
- 4-102. Foreigners by region as at 31 December 2015
- 5-101. Gross domestic product by region in 2015
- 5-102. Gross fixed capital formation by region in 2014
- 5-103. Net disposable income of households by region in 2015
- 6-101. Revenue and expenditure of regions, municipalities, and voluntary unions of municipalities by region in 2015
- 7-101. Consumer prices of selected goods and services by region in December 2015
- 7-102. Average prices of selected types of real estate by region in the period from 2012 to 2014
- 7-103. Prices of selected agricultural products by region in December 2015
- 8-101. Income and selected indicators of private households by region in 2015
- 8-102. Households by quintile distribution of income per person in the CR by region
- 9-101. Labour force, the employed in the national economy, and second (other) job holders, and the unemployed (according to the LFSS) by region in 2015
- 9-102. Participation rate (according to the LFSS), employment rate, and general unemployment rate (ILO) by region in 2015
- 9-103. Average monthly gross wages of employees by selected activities of the CZ-NACE and region in 2014
- 9-104. Employees and their average monthly gross wages by region in 2014
- 9-105. Employees and their average monthly gross wages by region in 2015
- 9-106. Median wages and average monthly gross wages by sex and region in 2015
- 9-107. Average monthly gross wages of employees by CZ-ISCO-08 major group and by region in 2015
- 9-108. Share of unemployed persons, job applicants, and job vacancies kept in the labour office register by region as at 31 December 2015
- 9-109. Job applicants kept in the labour office register by age, educational attainment, and region as at 31 December 2015
- 9-110. Job applicants kept in the labour office register and job applicants kept in the labour office register entitled to unemployment benefit by duration of registration and region as at 31 December 2015
- 9-111. Job applicants kept in the labour office register by monthly unemployment benefit claim and region as at 31 December 2015
- 10-101. Businesses by region as at 31 December 2015
- 10-102. Businesses with identified activity by region as at 31 December 2015
- 11-101. Agricultural output by region in 2015
- 11-102. Areas under selected crops by region as at 31 May 2015
- 11-103. Harvest of selected crops by region in 2015
- 11-104. Per hectare yields of selected crops by region in 2015
- 11-105. Fruit trees and harvest of fruits in agricultural holdings by region in 2015
- 11-106. Livestock by region as at 1 April 2016
- 11-107. Livestock density by region in 2016
- 11-108. Animal production and livestock yields by region in 2015
- 11-109. Meat production in terms of carcass weight by region in 2015
- 11-110. Average live weight of livestock for slaughter by region in 2015
- 11-111. Consumption of fertilisers by region in the crop year 2014/2015
- 11-112. Size structure of agricultural holdings by region in 2015
- 11-113. Vine growers and areas of vineyards by plantation age, selected vine variety, and region as at 31 July 2015
- 12-101. Selected data on forestry by region in 2015
- 12-102. Game stock and hunting by region in 2015
- 13-101. Selected data on industry by region in 2014
- 13-102. Average number of enterprises by CZ-NACE and region in 2015
- 13-103. Sales of own goods and services incidental to industry by CZ-NACE and region in 2015
- 13-104. Average registered number of employees by CZ-NACE and region in 2015
- 13-105. Average gross monthly wage by CZ-NACE and region in 2015
- 14-101. Installed capacity in the Czech electricity grid by region in 2015
- 14-102. Gross electricity production by region in 2015
- 14-103. Net consumption of electricity by economic activity and region in 2015
- 14-104. Consumption of natural gas by region in 2015
- 15-101. Construction and building permits granted by region in 2015
- 15-102. Housing construction by region in 2015
- 16-101. Capacity of and number of guests in collective tourist accommodation establishments by tourist area in 2015
- 16-102. Collective tourist accommodation establishments by category and tourist area in 2015
- 16-103. Capacity of and number of guests in collective tourist accommodation establishments by tourist region in 2015
- 16-104. Collective tourist accommodation establishments by category and tourist region in 2015
- 16-105. Capacity of collective tourist accommodation establishments by region in 2015
- 16-106. Capacity of collective tourist accommodation establishments by category and region in 2015
- 16-107. Number of guests in collective tourist accommodation establishments by region in 2015
- 16-108. Number of guests in collective tourist accommodation establishments by category and region in 2015
- 16-109. Long and short trips of residents in the CR by final destination in 2015
- 17-101. Length of railway lines, roads, and motorways by region as at 31 December 2015
- 17-102. Motor vehicles by region as at 31 December 2015
- 17-103. Transport outputs by region in 2015
- 18-101. Individuals using selected information and communication technologies by region
- 18-102. Households with access to selected information and communication technologies by region
- 18-103. Fixed broadband subscriptions by connection technology and by region

18-104. Public Internet access points in libraries by region  
 18-105. Computers at basicschools by region in 2015  
 18-106. ICT specialists and their average gross monthly wage by region  
 18-107. University students of computer science and informatics in the Czech Republic and by permanent residence  
 18-108. Exports of computer services and software by region  
 19-101. R&D personnel by region  
 19-102. R&D personnel in the business enterprise sector by region  
 19-103. Researchers by region  
 19-104. Researchers in the government and higher education sectors by region  
 19-105. Total R&D expenditure by region  
 19-106. Capital R&D expenditure by region  
 19-107. R&D expenditure financed by European Commission and other international organisations: by region  
 19-108. R&D expenditure in the business enterprise sector by region  
 19-109. R&D expenditure in the government and higher education sectors by region  
 19-110. Indirect government support of R&D in private enterprises (government tax relief for R&D expenditure in private enterprises) by region  
 19-111. Patent applications submitted by domestic applicants at the IPO CR by application year and region  
 19-112. Patent applications submitted by private enterprises to the IPO CR by application year and region  
 19-113. Patents granted or validated in the Czech Republic to entities from the Czech Republic by year and region  
 19-114. Patents granted or validated in the Czech Republic to private enterprises from the Czech Republic by region  
 19-115. Patents valid in the Czech Republic as at 31 December of Czech entities by region  
 19-116. University students by region  
 19-117. University students of natural sciences, mathematics, and computing in the Czech Republic by permanent residence  
 19-118. University students of engineering, manufacturing, and construction in the Czech Republic by permanent residence  
 19-119. Population (25–64 years) with tertiary education by region  
 19-120. Females (25–64 years) with tertiary education by region  
 19-121. Professionals and technicians and associate professionals by region  
 19-122. Average monthly gross wages of professionals by region  
 19-123. Average monthly gross wages of science and engineering professionals by region  
 19-124. Exports of technology by region  
 20-101. Nursery schools by region in the 2015/2016 school year  
 20-102. Basic schools by region in the 2015/2016 school year  
 20-103. Secondary schools by region in the 2015/2016 school year  
 20-104. Secondary schools by programme and region in the 2015/2016 school year  
 20-105. Pupils at secondary schools by type of education programme and region in the 2015/2016 school year  
 20-106. Conservatoires by region in the 2015/2016 school year  
 20-107. Higher professional schools by region in the 2015/2016 school year  
 20-108. Public and private universities by region in 2015  
 20-109. Students at public and private universities by citizenship, type of education (studies), study programme, and region in 2015  
 20-110. Students and graduates of public universities in the CR in 2015  
 20-111. Students and graduates of private universities in the CR in 2015  
 21-101. Selected data on health by region in 2015  
 21-102. Temporary incapacity for work due to disease or injury by region in 2015  
 21-103. Beds and workers in health establishments by region in 2015  
 21-104. Hospitalized patients by region in 2015  
 21-105. Hospital bed stock and its utilisation by region in 2015  
 22-101. Social services provided in selected residential establishments by region as at 31 December 2015  
 22-102. Selected data on social services provided by region in 2015  
 22-103. Pension recipients by region as at December 2015  
 22-104. The average amounts of "solo" pensions by region as at December 2015  
 22-105. Old-age pension recipients by pension amount, sex, and region as at December 2015  
 22-106. State social support benefits and foster care benefits paid by region in 2015  
 22-107. Expenditure on sickness insurance benefits by region in 2015  
 22-108. Applicants on waiting list for social services by region as at 31 December 2015  
 22-109. Material need benefits by region in 2015  
 22-110. Care benefit by region in 2015  
 23-101. Public libraries by region in 2015  
 23-102. Museums, art galleries, and monuments by region in 2015  
 23-103. Historical and other monuments used for cultural and educational purposes by region in 2015  
 24-101. Criminal offences by region in 2015  
 24-102. Prosecuted/investigated persons by region in 2015  
 24-103. Traffic accidents by region in 2015  
 24-104. Traffic accidents by main cause, fault, and region in 2015  
 24-105. Traffic accidents resulting in death or injury within 30 days of the accident by region in 2015  
 24-106. Traffic accidents by type of road, the scene of an accident, and region in 2015  
 24-107. Fires by region in 2015  
 24-108. Interventions of fire brigade units by region in 2015  
 24-109. Interventions of fire brigade units at natural disasters by region in 2015  
 25-101. Elections to regional councils in 2016 – basic data by region  
 25-102. Elections to regional councils in 2016 – valid votes by region  
 25-103. Elections to regional councils in 2016 – valid votes by region in %  
 25-104. Elections to regional councils in 2016 – seats won by region  
 25-105. Elections to the Senate of the Parliament of the CR in 2016 – basic data  
 25-106. Elections to the Senate of the Parliament of the CR in 2016 – results of the 2nd round of the elections and elected senators  
 26-101. Basic data by region and administrative district of municipalities with extended powers of the CR as at 31 December 2015  
 26-102. Basic data by region and administrative district of municipalities with authorized municipal office of the CR as at 31 December 2015  
 26-103. Basic data by municipalities of the CR as at 31 December 2015  
 27-101. Selected indicators by region in 2015  
 27-102. Selected indicators by cohesion region (NUTS 2) in 2015





## Geografická mapa Moravskoslezského kraje Geographical map of the Moravskoslezský Region

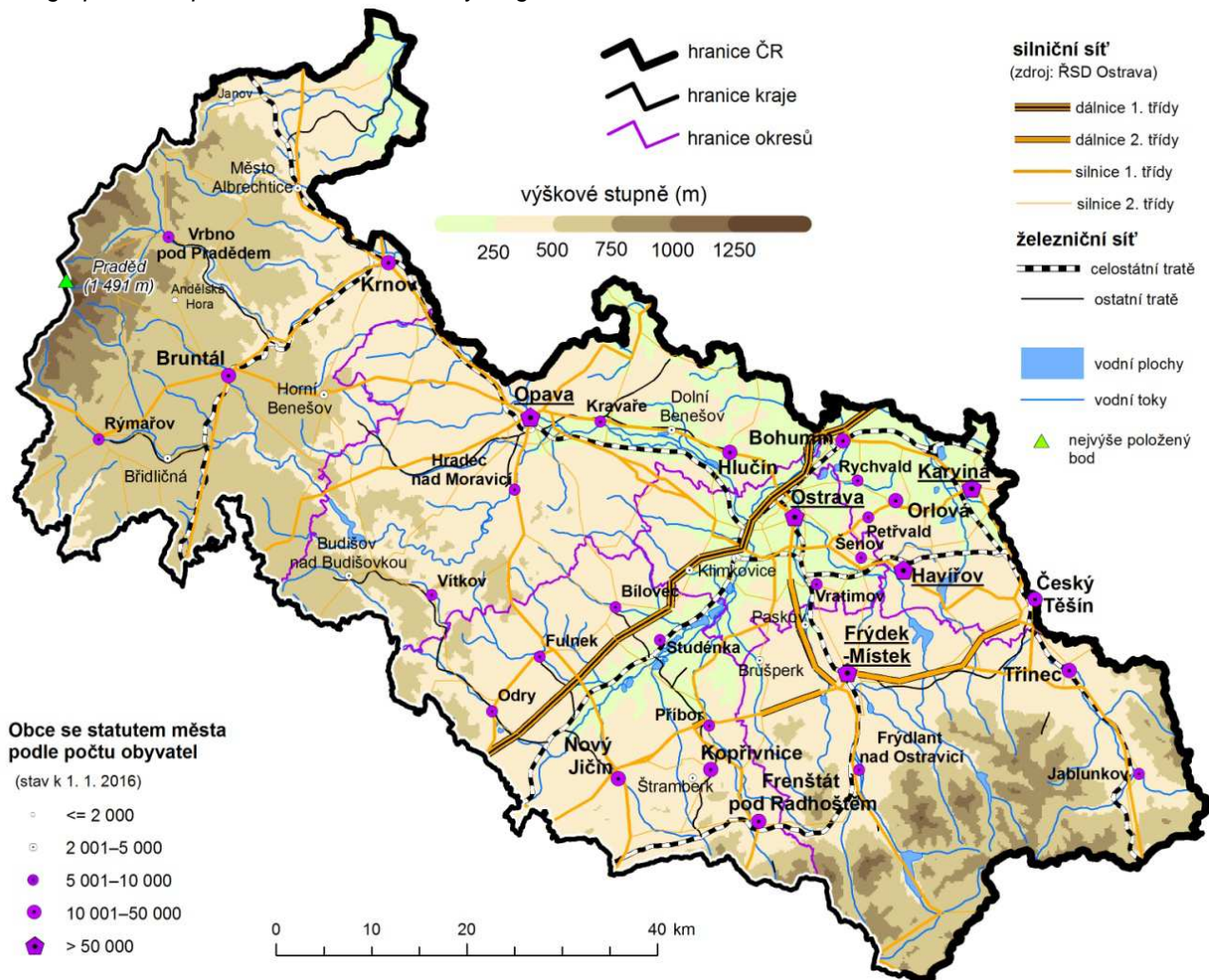

Nej... Moravskoslezského kraje v roce 2015		The best of the Moravskoslezský Region in 2015	
Nejvýše položený bod	Praděd 1 491 m n. m. pohoří Hrubý Jeseník	The highest point	Praděd 1 491 m a. s. l. Hrubý Jeseník Mountain Range
Nejnižše položený bod	soutok řek Odry a Olše 195 m n. m.	The lowest point	Confluence of the Odra and Olše Rivers 195 m a. s. l.
Obec s největším počtem obyvatel	Ostrava 292 681 obyvatel okres Ostrava-město	The most populated municipality	Ostrava 292 681 inhabitants District of Ostrava-město
Obec s nejmenším počtem obyvatel	Nová Pláň 57 obyvatel okres Bruntál	The least populated municipality	Nová Pláň 57 inhabitants District of Bruntál
Obec s nejvyšším průměrným věkem obyvatel	Petrovice 47,1 let okres Bruntál	Municipality with the highest average age	Petrovice 47.1 years District of Bruntál
Obec s nejnižším průměrným věkem obyvatel	Černá ve Slezsku 35,8 let okres Opava	Municipality with the lowest average age	Černá ve Slezsku 35.8 years District of Opava
Obec s největší hustotou obyvatel	Haviřov 2 310,2 obyvatel/km <sup>2</sup> okres Karviná	Municipality with the highest population density	Haviřov 2 310.2 persons/km <sup>2</sup> District of Karviná
Obec s nejmenší hustotou obyvatel	Bílá 5,5 obyvatel/km <sup>2</sup> okres Frýdek-Místek	Municipality with the lowest population density	Bílá 5.5 persons/km <sup>2</sup> District of Frýdek-Místek
Nejvyšší denní maximální teplota vzduchu	36,0 °C – 11. srpna meteorolog. stanice Mošnov	The highest maximum daily air temperature	36.0 °C – 11 August weather station Mošnov
Nejnižší denní minimální teplota vzduchu	-14,1 °C – 6. ledna meteorolog. stanice Lysá hora	The lowest minimum daily air temperature	-14.1 °C – 6 January weather station Lysá hora

## Administrativní členění Moravskoslezského kraje Administrative breakdown of the Moravskoslezský Region

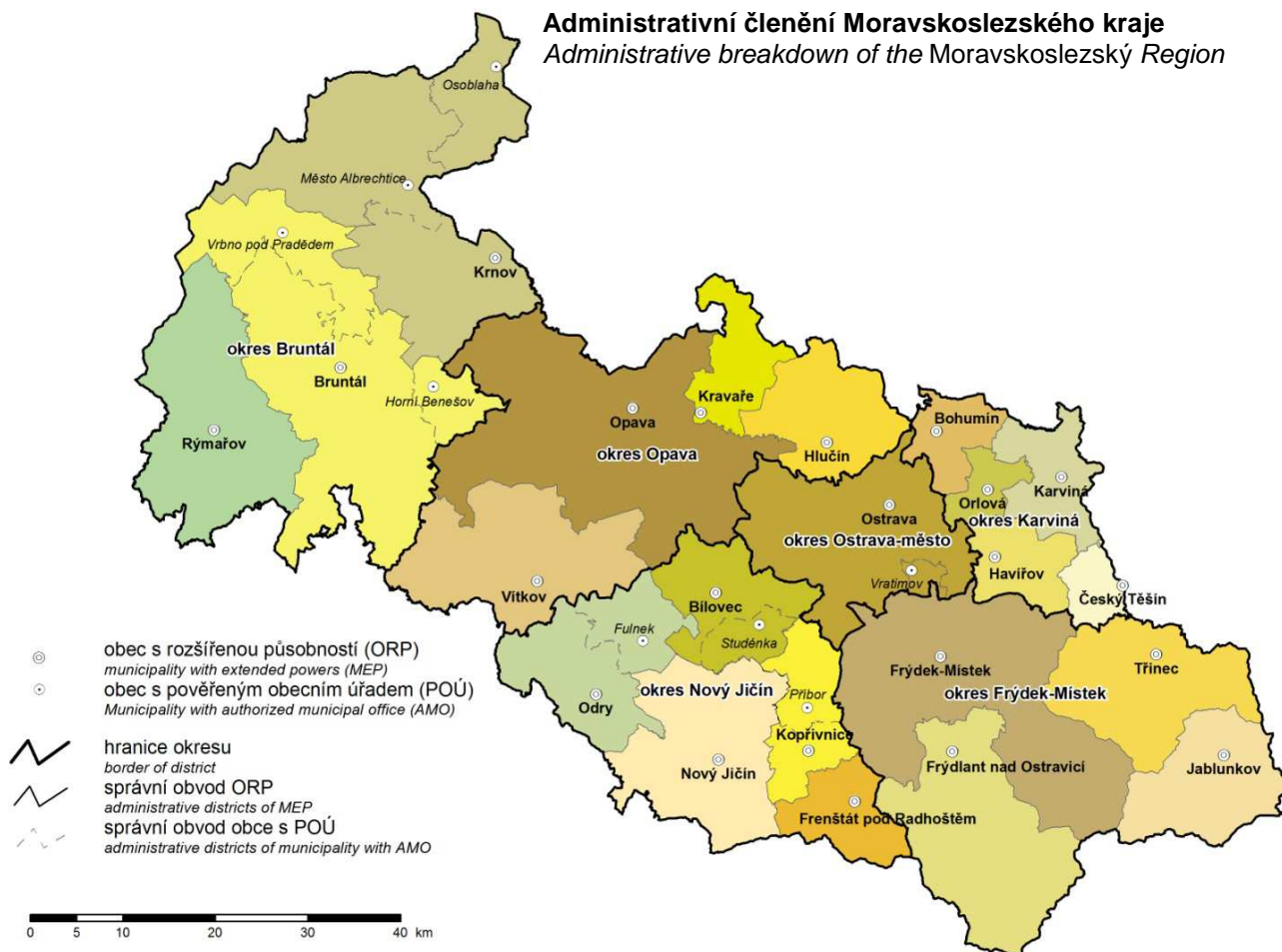

## Města a městyse v Moravskoslezském kraji Towns and market-towns in the Moravskoslezský Region



## CHARAKTERISTIKA MORAVSKOSLEZSKÉHO KRAJE

Moravskoslezský kraj je geograficky velice rozmanitý region. Ze západu je sevřen masívem Hrubého Jeseníku s nejvyšším vrcholem kraje a celé Moravy horou Praděd (1 491 m n. m.). Hornatina postupně přechází do Nízkého Jeseníku, náhorní plošiny s pozvolnějším terénem, a Oderských vrchů. Střední část kraje je charakteristická hustě osídleným nížinatým terénem Opavské nížiny, Ostravské pánve a Moravské brány. Směrem na jihovýchod krajina opět získává horský charakter a kulminuje hřbety Beskyd – u slovenské hranice Moravskoslezských s nejvyšším vrcholem Lysou horou (1 323 m n. m.) a Slezských Beskyd na hranici s Polskou republikou.

Kraj leží na severovýchodě České republiky a tvoří jednu z nejvíce okrajových částí. Na severu a východě hraničí s polskými vojvodstvími – Slezským a Opolským, na jihovýchodě s Žilinským krajem na Slovensku. V rámci krajského uspořádání ČR je lemován Olomouckým krajem a na jihu se letmo dotýká kraje Zlínského. Příhraniční charakter kraje poskytuje možnosti efektivní spolupráce ve výrobní sféře, rozvoji infrastruktury, v ochraně životního prostředí, v kulturně-vzdělávací činnosti a především v oblasti turistického ruchu. Za tímto účelem působí na území kraje v současné době 4 euroregiony – Beskydy, Praděd, Silesia a Těšínské Slezsko.

Moravskoslezský kraj je vymezen okresy – Bruntál, Frýdek-Místek, Karviná, Nový Jičín, Opava a Ostrava-město a je rozdělen na 22 správních obvodů obcí s rozšířenou působností, do kterých spadá celkem 300 obcí, z toho je 42 měst. Svou rozlohou 5 428 km<sup>2</sup> zaujímá 6,9 % území celé České republiky a řadí se tak na 6. místo mezi všemi kraji. Více než polovinu území kraje zaujímá zemědělská půda, na dalších více než 35 % se rozprostírají lesní pozemky (především v horských oblastech Jeseníků a Beskyd). Vedle přírodního bohatství se v kraji vyskytují bohaté zásoby nerostných surovin – především rozhodující domácí zásoby černého uhlí, dále ložiska zemního plynu a dalších surovin jako jsou vápenec, žula, mramor, břidlice, sádrovec, štěrkopísky, písky a cihlářské jíly.

Převážná většina území Moravskoslezského kraje náleží do úmoří Baltského moře, pouze z části Nízkého Jeseníku – Rýmařovska a menších území okresu Nový Jičín odtékají vody do povodí řeky Moravy, tedy do moře Černého. Nejvýznamnějším vodním tokem je Odra pramenící v Oderských vrších. Na území Ostravy přijímá Odra své největší přítoky – řeku Opavu, jež odvodňuje Jeseníky a Opavsko, a řeku Ostravici, která odvádí vody z Moravskoslezských Beskyd. Severně od Bohumína se do Odry vlévá řeka Olše tvořící hranici s Polskem a odvodňující Těšínsko. V místě soutoku Odry s Olší dosahuje území kraje svého výškového minima – 195 m n. m. Hlavními zdroji pitné vody jsou vodárenské nádrže Šance a Morávka v Moravskoslezských Beskydech a Kružberk v Nízkém Jeseníku.

Od 19. století kraj patřil, a také v současnosti patří, mezi nejdůležitější průmyslové regiony střední Evropy. Jeho zaměření hospodářské činnosti – odvětvová struktura – však dnes přináší nemalé problémy související s restrukturalizací tohoto regionu, s řešením sociálních problémů zejména spojených s výší nezaměstnanosti.

Od počátku devadesátých let dochází k podstatnému zlepšení stavu životního prostředí vlivem poklesu průmyslové výroby, používání šetrnějších technologií a značným investicím do ekologických opatření. I přes tato uvedená zlepšení patří kraj nadále mezi nejzatíženější oblasti v České republice, neboť v minulosti byly znečištěny všechny složky životního prostředí. Dnes se jako nejzávažnější jeví kontaminace půdy a podzemních vod v důsledku průmyslové činnosti, důlní poklesy a znečištění povrchových vod a ovzduší.

Přírodní charakter a odlišný ekonomický vývoj se podílejí na rozdílech v kvalitě životního prostředí jednotlivých oblastí kraje. Nejzávažnější dopady na životní prostředí se koncentrují do střední a severovýchodní části kraje (Ostravsko, Karvinsko a Třinecko). Na druhé straně jsou součástí Moravskoslezského kraje také místa s významnými a cennými přírodními zvláštnostmi, jež jsou chráněny v rámci tří chráněných krajinných oblastí – Beskydy (rozlohou 1 160 km<sup>2</sup> vč. zlínské části největší CHKO v ČR), Jeseníky a Poodří – a 162 maloplošných chráněných území.

Moravskoslezský kraj je počtem 1 215 tis. obyvatel třetí nejlidnatější v ČR, se svými 300 obcemi však patří k regionům s nejmenším počtem sídel. Tomu odpovídá i hustota osídlení 224 obyvatel na km<sup>2</sup>, přičemž týž údaj pro celou ČR je 134 obyvatel na km<sup>2</sup>. Průměrná rozloha katastru obce 18,1 km<sup>2</sup> je druhá největší v republice a je o necelých 50 % větší než katastr průměrné obce v ČR (12,6 km<sup>2</sup>). V obcích do 499 obyvatel bydlí jen necelé 2 % obyvatel, v obcích od 500 do 4 999 obyvatel cca 25 % obyvatel, v obcích od 5 000 do 19 999 obyvatel žije 14 % občanů kraje. Většina obyvatel kraje (téměř 60 %), což je v rámci ČR výjimečné, žije ve městech nad 20 tisíc obyvatel. V krajské metropoli Ostravě žije přes 292 tis. obyvatel, tj. zhruba čtvrtina obyvatel kraje. Dalšími velkými městy s počtem obyvatel nad 50 tisíc jsou Havířov, Opava, Frýdek-Místek a Karviná.

Nízká porodnost je základním rysem současné populační situace nejen našeho regionu, ale i v rámci celé republiky, a proto dochází k pozvolnému stárnutí populace. Vedle pokračujícího přirozeného úbytku obyvatel dochází navíc v Moravskoslezském kraji, na rozdíl od zbytku republiky, od roku 1993 k nepřetržitému poklesu obyvatelstva migrací.

Větší část Moravskoslezského kraje se již za dob Rakouska-Uherska stala jednou z nejdůležitějších průmyslových oblastí. Jádrem je ostravsko-karvinská průmyslová a těžební pánev, jejíž industrializace byla úzce spojena s využíváním místního nerostného bohatství, zejména kvalitního koksovateľného černého uhlí a s navazujícím rozvojem těžkého průmyslu a hutnictví. Kraj je tak celostátním centrem hutní výroby, současně je zde soustředěna i těžba téměř celé produkce černého uhlí ČR, i když dochází k poklesu vytěženého množství. Vedle těchto tradičních odvětví se v kraji dále prosazuje výroba a rozvod elektřiny, plynu a vody, výroba dopravních prostředků a chemický a farmaceutický průmysl.

I přes současný útlum těžkého průmyslu a dobývání nerostných surovin pracuje podle Výběrového šetření pracovních sil v průmyslových odvětvích více než třetina z celkového počtu 550,9 tis. osob zaměstnaných v národním hospodářství, dalších 12 % v obchodu a opravách zboží. Průměrná hrubá mzda v Moravskoslezském kraji (pracovištní metoda, předběžné údaje) byla v roce 2015 o více než 2 200 Kč nižší než republikový průměr, přičemž byla za Prahou, Středočeským, Jihomoravským, Plzeňským a Libereckým krajem šestá nejvyšší v ČR. Činila na zaměstnance 24 208 Kč. Rozložení mezd mezi odvětvími je obdobné jako v ostatních krajích ČR. Nejvyšší mzdy jsou v sektorech Informační



a komunikační činnosti, Výroba a rozvod elektřiny, plynu, tepla a klimatizovaného vzduchu a Těžba a dobývání, zatímco nejnižší mzdy jsou v odvětví Ubytování, stravování a pohostinství.

Odvětvová struktura Moravskoslezského kraje přináší v současnosti nemalé problémy, jež jsou spojeny zejména s vyšším podílem nezaměstnaných osob. Relativně nejlépe jsou na tom okresy Nový Jičín a Frýdek-Místek, vysoký podíl nezaměstnaných osob naopak vykazují okresy Bruntál a Karviná, které zauímají jedny z posledních míst mezi všemi okresy v ČR. Vskutku palčivým problémem je pak podíl dlouhodobě nezaměstnaných (déle než 12 měsíců) na celkovém počtu nezaměstnaných, který je v našem regionu nad úroveň celorepublikového průměru.

Kraj se po zániku Československa ocitl v poloze severovýchodního pohraničí, na hranicích s Polskem a Slovenskem, nejvíce vzdáleného od přímých kontaktů s metropolí státu a s hospodářskými podněty z vyspělých zemí EU. Dálnice D1 mezi Lipníkem nad Bečvou a Bohumínem o délce téměř 80 km řeší dopravní obslužnost a ekonomické oživení. Silniční komunikační systém dále doplňují hlavní mezinárodní silnice I/11 (E 75): Opava – Ostrava – Český Těšín – Mosty u Jablunkova a I/48 (E 462): Nový Jičín – Frýdek-Místek – Český Těšín, které procházejí východní částí kraje. Moravskoslezský kraj protínají dva železniční tahy evropského významu, elektrifikované tratě č. 270 a č. 320. Trať č. 270 je významným úsekem hlavní železniční trasy ČR Praha – Bohumín. Dosažitelnost regionu letecky je zabezpečována prostřednictvím mezinárodního letiště v Mošnově, druhého největšího letiště v ČR, jehož délka přistávací dráhy 3 500 m umožňuje přistávání všech kategorií letadel bez omezení.

Region Moravskoslezského kraje je vybaven kvalitním systémem školního vzdělávání. Na 442 základních školách plní povinnou školní docházku 101 518 žáků. Oborově širokou škálu 137 středních škol (z toho 42 vyučujících v oboru gymnázií) a 2 konzervatoří doplňuje 13 vyšších odborných škol a 4 vysoké školy (Vysoká škola báňská – Technická univerzita Ostrava, Ostravská univerzita, Slezská univerzita v Opavě a Vysoká škola sociálně-správní, Institut celoživotního vzdělávání Havířov), které svými 16 fakultami zabezpečují výuku pro více než 30 000 studentů.

Na jednoho lékaře připadá v rámci kraje 234 obyvatel, přičemž v jednotlivých okresech tato hodnota kolísá mezi 164 (okres Ostrava-město) a 301 (okres Bruntál). V celém kraji je k dispozici 5 840 lůžek v 18 nemocnicích a dalších 2 931 lůžek v odborných léčebných ústavech a léčebnách dlouhodobě nemocných.

Tradičními kulturními centry regionu jsou Ostrava, Opava a pro území Těšínska, s významnou polskou menšinou, Český Těšín. V kraji nalezneme velké množství divadel, muzeí, galerií a kin. V Ostravě dále sídlí mezinárodně známá Janáčkova filharmonie. Milovníci literatury mohou využívat více než 400 knihoven. Města a obce nabízejí pestrou škálu sportovního vyžití prostřednictvím stadionů, víceúčelových hal a stovek hřišť, tělocvičen, koupališť a bazénů. Kromě kulturního a sportovního vyžití ve městech a obcích poskytuje malebná a pestrá příroda severní Moravy a Slezska nesčetné možnosti pro rekreaci, turistiku, poznávání kulturních památek a léčebné pobyty. V letním období skýtá region díky rozsáhlé síti turistických tras podmínky pro pěší turistiku a cykloturistiku, v zimě pak jsou horské celky Hrubého Jeseníku a Beskydy vyhledávanými centry běžeckého a sjezdového lyžování. Moravskoslezský kraj se může pochlubit mnoha kulturními památkami, na jeho území se nachází městské památkové rezervace (centra Příbora, Nového Jičína a Štramberka). Zámeckými skvosty kraje jsou sídla v Hradci nad Moravicí, v Raduni, v Kravařích na Opavsku či ve Fulneku. Mezi nejvýznamnější hrady patří Sovinec na Rýmařovsku, Starý Jičín a Hukvaldy v Pobeskydí. Specifikem regionu jsou podmínky pro průmyslovou turistiku (Technické muzeum automobilů v Kopřivnici, Vagonářské muzeum ve Studénce, Hornické muzeum v Ostravě-Petřkovicích, areál Dolních Vítkovic, NKP Důl Michal aj.). Fandové vodních sportů s oblibou sjíždějí řeku Moravici nebo Odru, ti, kteří dávají přednost rekreaci u vodních ploch, navštěvují nádrže Žermanice a Těrlicko, v menší míře zatím Slezskou Hartu. Lázeňství v kraji je založeno na využití léčebných účinků jodobromové vody v lázních Darkov s Rehabilitačním ústavem, od počátku 90. let existuje nové lázeňské sanatorium v Klimkovicích s architektonicky zajímavými budovami.



## CHARACTERISTICS OF THE MORAVSKOSLEZSKÝ REGION

The Moravskoslezský Region is very diverse from geographical point of view. From the west it is bound by the massif of the Hrubý Jeseník Mountain Range with the highest peak of the Region and the entire Moravia, the Praděd (1 491 m). The mountains gradually pass to the Nízký Jeseník rolling foothills and the Odra Hills (Oderské vrchy). Central part of the Region is characteristic by densely populated lowland territory of the Opava lowlands (Opavská nížina), the Ostrava basin (Ostravská pánev) and the Moravian gateway (Moravská brána). Towards the southeast, the landscape again gains a mountainous character and culminates by the Beskydy Mountains – that are called the Moravian-Silesian Beskydy Mountains (Moravskoslezské Beskydy) at the border with Slovakia – topping out at Lysá hora (1 323 m) and the Silesian Beskydy Mountains (Slezské Beskydy) on the border with Poland.

The Region lies in the northeast of the Czech Republic being one of its most marginal parts. In the north and in the east it borders with Polish voivodeships (the Silesian and Opole voivodeships), in the southeast with the Žilina Region of Slovakia. Within the regional arrangement of the CR it is lined by the Olomoucký Region and in the south it touches the Zlínský Region. Since the Region creates the state borders, it can effectively co-operate in the area of output, development of infrastructure, protection of the environment, cultural and education activity and, most of all, in tourism. For this purpose, 4 euroregions exist on the territory of the Region now: Beskydy, Praděd, Silesia and Těšínské Slezsko.

The Moravskoslezský Region is determined by the following districts: the Bruntál, Frýdek-Místek, Karviná, Nový Jičín, Opava and Ostrava-město Districts; it is divided to 22 administrative districts of the municipalities with extended powers, in which there are 300 municipalities in total, of which 42 are towns. With its area of 5 428 sq km it occupies 6.9% of the territory of the Czech Republic and thus it ranks sixth among all the regions. More than a half of the Region's territory is agricultural land; over 35% are forest lands (especially in the mountain areas of Jeseníky and Beskydy). Besides the beauties of nature, there are also rich mineral resources in the Region: primarily decisive domestic black coal deposits, also natural gas reserves, a rich deposit of calcite, granite, marble, slate, gypsum, gravel sand, sand and brick-clays.

Surface water of the Moravskoslezský Region mostly drains into the Baltic Sea; only that of part of the Nízký Jeseník (Rýmařov area) and small territories of the Nový Jičín District belongs to the Morava River basin and drains into the Black Sea. The most important is the Odra River that springs in the Odra Hills. On the territory of the town of Ostrava the Odra River receives its biggest supplies – the Opava River that drains water from the Jeseníky Mountains and the area of the town of Opava and the Ostravice River that drains water from the Moravskoslezské Beskydy. In the north of Bohumín, the Olše River flows into the Odra River – it creates the border with Poland and drains water from the area of the town of Těšín. At the place where the Odra and Olše Rivers meet, the territory of the Region reaches its minimum (195 m). The main sources of drinking water are the Šance dam and Morávka dam in the Moravskoslezské Beskydy and the Kružberk dam in the Nízký Jeseník.

From the 19th century the Region ranks among the most important industrial areas of Central Europe. However, the Region's structure of economy is currently causing many problems that relate to its restructuring as well as social issues arisen from the increase in unemployment.

Since 1990, a substantial environmental improvement has been observed as a result of the reduction of manufacturing, utilisation of more environmental-friendly technologies and significant investments into environmental measures. Despite the mentioned improvements, the Region still belongs to the areas with the biggest environmental burden in the Czech Republic, because in the past all components of the environment have been polluted. Currently, the most problematic issues are contamination of soil and subterranean waters due to industrial activity, the sinking land caused by the coal-mining activity, pollution of surface waters and air pollution.

The character of the nature and different economic development cause differences in the quality of the environment in individual parts of the Region. The most serious impacts on the environment concentrate in central and northeastern part of the Region (the area of Ostrava, Karviná and Třinec towns). On the other hand, there are also places with important and valuable beauties of nature that are protected within 3 protected landscape areas – Beskydy (with the size of 1 160 sq km including the Zlín part of the biggest protected landscape area in the CR), Jeseníky and Poodří (an area around the Odra River) – and 162 small protected areas.

The Moravskoslezský Region is the 3rd most populated Region in the CR (over 1 215 000 inhabitants), but the number of municipalities (300) places the Region among those with fewest settlements. This fact corresponds to the density of population 224 inhabitants per square km, while the national figure is 134 inhabitants per sq km. The average cadastre area of municipality is 18.1 sq km, being thus the second largest in the CR and by 50% larger than the cadastral area of the average municipality in the CR (12.6 sq km). Only less than 2% of the Region's population live in municipalities of 499 inhabitants and 25% live in municipalities of 500–4 999 inhabitants, and 14% live in municipalities of 5 000–19 999 inhabitants. Most of the population (under 60%) live in towns of 20 000 inhabitants and over – such percentage is an exception in the CR. There were more than 292 000 inhabitants living in the Region's capital Ostrava, i.e. about a quarter of the Region's population. Other big cities – with the number of inhabitants over 50 000 – are Havířov, Opava, Frýdek-Místek and Karviná.

Regarding population, the basic characteristic of the current situation not only in the Moravskoslezský Region, but also in the whole CR is a very low birth rate. Therefore there is a gradual ageing of the population. Besides ongoing natural population decrease, in the Moravskoslezský Region – unlike in the rest of the Czech Republic – the population has been continually decreasing since 1993 due to migration.

During the times of Austria-Hungary, the larger part of the Moravskoslezský Region became one of the most important industrial areas. The core of this area is the Ostrava-Karviná industrial and mining basin that was industrialised in close relation with the exploitation of its raw materials, particularly quality bituminous coking coal, and subsequent



development of heavy industry and metallurgy. The Region is the nation-wide centre of metallurgy. Moreover, almost the entire output of bituminous coal comes from this area, although the volume of coal brought out on the surface is diminishing. Besides these traditional branches, also generation and distribution of electricity, gas and water, production of transport vehicles and manufacture of chemicals and pharmaceutical products are putting through in the Region.

Despite the current slow-down of heavy industry and raw materials mining, the above mentioned branches of industry employ about one third of the total number of 550.9 thous. persons, who are employed in national economy, another 12% work at trade and repairs of goods, according to sample surveys. The 2015 average gross wage in the Moravskoslezský Region (workplace method, preliminary data) was by over 2 200 CZK under the national average, amounting to the sixth highest average in the CR (after the Capital City of Prague, the Středočeský Region, the Jihomoravský Region, the Plzeňský and the Liberecký Region). It was 24 208 CZK per employee. The distribution of wages among industries is similar to that in the other regions of the CR, the highest wages being paid in Information and communication, Electricity, gas, steam and air conditioning supply, and Mining and quarrying, while the lowest in Accommodation and food service activities.

The industrial structure of the Region is currently causing many problems that are related especially to the higher share of unemployed persons. The best situation, relatively, is in the Nový Jičín District and the Frýdek-Místek District, while on the opposite side of the scale (in comparison both within the Region and the entire Czech Republic) are the Bruntál and Karviná Districts, which take one of the latest places among all the districts of the CR. What is a really hot problem is the share of the long-term unemployed (for over 12 months) in the total number of the unemployed, which is in the Region higher than the national average.

When Czechoslovakia divided into two independent countries, the Moravskoslezský Region found itself on the periphery of the CR's northeast border with Poland and the Slovak Republic, far away from direct contacts with the Capital City of Prague and with the economic development of the EU advanced countries. The highway D1 between Lipník nad Bečvou and Bohumín nearly 80 km long solves transport issues and economic revival. The next fundamental routes of the current road network are the following: the international road I/11 (E 75) leading from Opava via Ostrava, Český Těšín to Mosty u Jablunkova, and the international road I/48 (E 462) leading from Nový Jičín via Frýdek-Místek to Český Těšín. Both roads go through the eastern part of the Region. The Moravskoslezský Region has two railway lines of European importance: electrified lines No. 270 and No. 320. The line No. 270 is an important part of the main railway route of the CR leading from Prague to Bohumín. The air transport is ensured by the international airport in Mošnov, which is the second busiest airport in the CR. Its landing runway is 3 500 m long, which enables landing of aeroplanes of all categories without limitation.

A schooling system of good quality can be found in the Moravskoslezský Region. At its 442 basic schools, 101 518 pupils are fulfilling their compulsory education. There are 137 secondary schools (of which 42 teaching in programmes of grammar schools), 2 conservatoires and 13 higher professional schools along with 4 universities – VŠB – Technical University of Ostrava, University of Ostrava, Silesian University in Opava, and College of Social and Administrative Affairs, Havířov. The universities comprise 16 faculties and provide study programmes for more than 30 000 students.

There are 234 inhabitants per physician in the Region, with the number varying within the range of 164 (Ostrava-město District) to 301 (Bruntál District). The Region has over 5 840 beds available in 18 hospitals and other 2 931 beds in establishments for long-term patients and specialised therapeutic institutions.

Traditional cultural centres of the Region are Ostrava, Opava and for the territory with important Polish minority Český Těšín. The Region has many theatres, museums, galleries and cinemas. In Ostrava there is also the Janáček Philharmonic (Janáčkova filharmonie). Lovers of literature can visit over 400 libraries. Towns and municipalities offer wide range of sports via stadiums, multipurpose halls and hundreds of playgrounds, gymnasiums, open-air pools and swimming pools. Besides cultural and sports activities in towns and municipalities, the diverse and eye-pleasing scenery of northern Moravia and Silesia offers also many possibilities for recreation, tourism, sightseeing and therapeutic programmes. In summer period, the Region offers thanks to its network of cycle and tourism paths conditions for hiking and cycling; in winter, mountain ranges of the Hrubý Jeseník and Beskydy are centres of cross-country and downhill skiing. The Moravskoslezský Region has many cultural monuments. On its territory are several urban conservation areas (centres of Příbor, Nový Jičín and Štramberk). Beautiful chateaux (mansions) are in Hradec nad Moravicí, Raduň, Kravaře near the town of Opava and at Fulnek. Most important castles are Sovinec near Rýmařov, Starý Jičín and Hukvaldy near Beskydy. What is specific to the Region is a rich background for industrial tourism (e.g. the Automobile Technical Museum in Kopřivnice, the Railway Coach Museum in Studénka, the Museum of Mining in Ostrava-Petřkovice, the area of Dolní Vítkovice ironworks, the Michal Mine, etc.). Water sports fans like to go down the Moravice River and the Odra River; those, who prefer recreation at expanses of water, visit the Žermanice and Těrlicko dams and fewer of them also the Slezská Harta. The balneological industry is based on the curative effect of iodine-bromine water springs in Spa Darkov with the Institute of Physiotherapy located there too. Since the 1990's there has been a new spa sanatorium in operation in Klimkovice situated in architecturally interesting buildings.



**Porovnání vybraných ukazatelů v Moravskoslezském kraji v roce 2015  
s celorepublikovým průměrem**

*Selected indicators on the Moravskoslezský Region in comparison  
with the Czech Republic average in 2015*

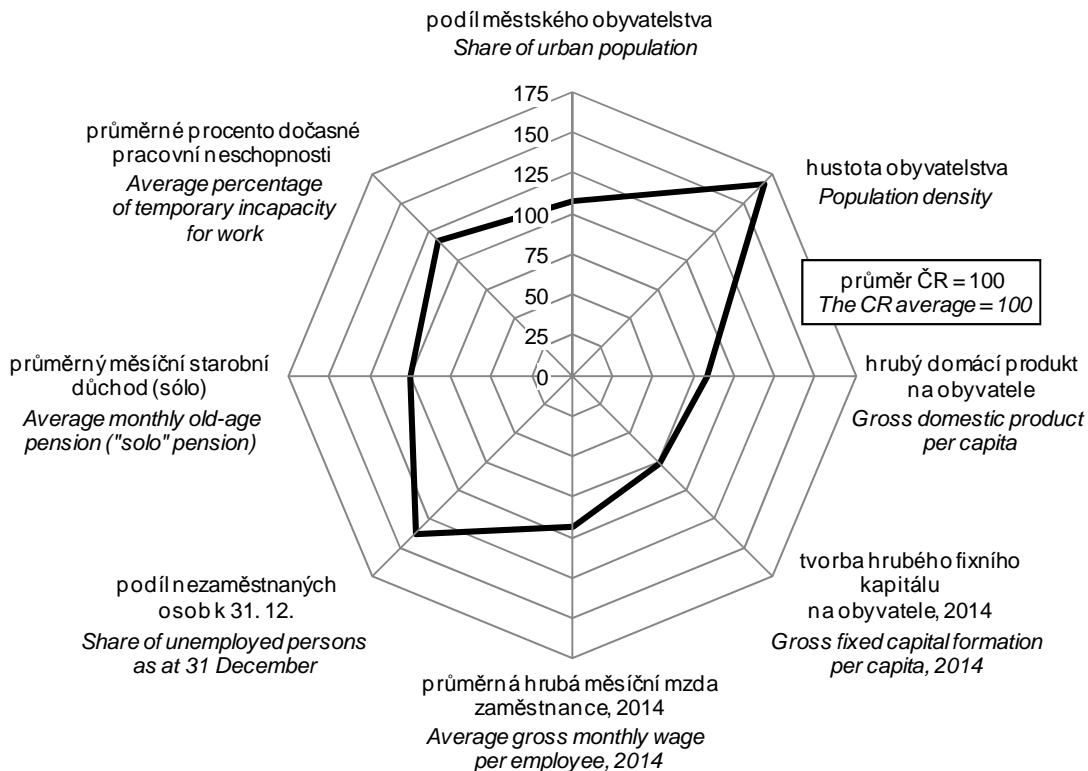

**na 1 000 obyvatel  
Per 1 000 population**

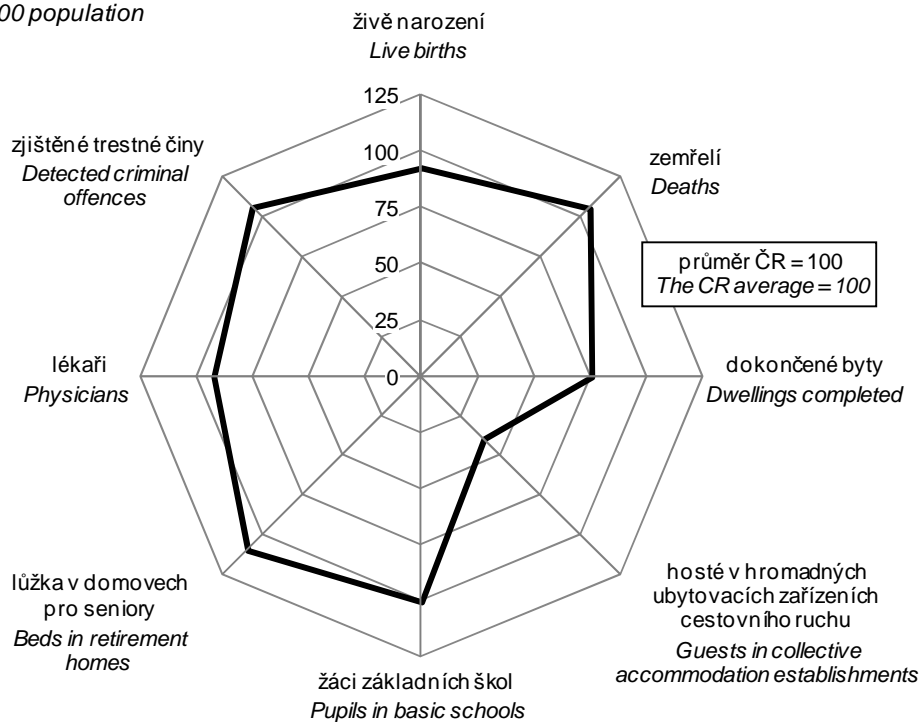

# ZÁKLADNÍ CHARAKTERISTIKA

# BASIC CHARACTERISTICS

## 1-1. Postavení Moravskoslezského kraje v České republice ve vybraných ukazatelích v roce 2015<sup>1)</sup> Position of the Moravskoslezský Region in the Czech Republic by selected indicator in 2015<sup>1)</sup>

	Měřicí jednotka	Moravsko-slezský kraj/Region	Podíl na ČR (%) Share in the CR (%)	Unit	
<b>ÚZEMÍ (k 31. 12.)</b>					<b>AREA (as at 31 December)</b>
Rozloha	km <sup>2</sup>	5 428	6,9	km <sup>2</sup>	Area
Počet obcí		300	4,8		Number of municipalities
Hustota obyvatelstva	osoby/km <sup>2</sup>	223,5	<sup>1)</sup> 133,8	pers./km <sup>2</sup>	Population density
Podíl městského obyvatelstva	%	74,6	<sup>1)</sup> 69,3	%	Share of urban population
<b>OBYVATELSTVO</b>					<b>POPULATION</b>
Počet obyvatel (k 31. 12.)	osoby	1 213 311	11,5	persons	Population (as at 31 December)
cizinci		24 493	5,3		Foreigners
Na 1 000 obyvatel					Per 1 000 population
živě narození	‰	9,8	<sup>1)</sup> 10,5	‰	Live births
zemřelí	‰	11,2	<sup>1)</sup> 10,5	‰	Deaths
Průměrný věk obyvatel (k 31. 12.)	roky	42,0	<sup>1)</sup> 41,9	years	Average age (as at 31 December)
muži		40,4	<sup>1)</sup> 40,4		Males
ženy		43,5	<sup>1)</sup> 43,3		Females
<b>MAKROEKONOMICKÉ UKAZATELE</b>					<b>MACROECONOMIC INDICATORS</b>
Hrubý domácí produkt	mil. Kč	434 971	9,6	CZK mil.	Gross domestic product
na 1 obyvatele	Kč	357 939	<sup>1)</sup> 432 006	CZK	GDP per capita
<b>TRH PRÁCE</b>					<b>LABOUR MARKET</b>
Zaměstnaní	tis. osob	550,9	10,9	thous. pers.	The employed
zemědělství, lesnictví a rybnictví	%	2,2	<sup>1)</sup> 2,9	%	Agriculture, forestry and fishing
průmysl a stavebnictví	%	42,3	<sup>1)</sup> 38,0	%	Industry and construction
tržní a netržní služby	%	55,5	<sup>1)</sup> 59,0	%	Market and non-market services
Míra ekonomické aktivity	%	57,9	<sup>1)</sup> 59,4	%	Participation rate
Obecná míra nezaměstnanosti (ILO)	%	8,1	<sup>1)</sup> 5,0	%	General unemployment rate (ILO)
Průměrný evidenční počet zaměstnanců (rok 2014)	tis. fyzických osob	429,0	10,9	thous. pers. (headcount)	Average registered number of employees (2014)
Prům. hrubá měsíční mzda (rok 2014)	Kč	22 997	<sup>1)</sup> 24 887	CZK	Average gross monthly wage (2014)
zemědělství, lesnictví a rybnictví		20 021	<sup>1)</sup> 20 989		Agriculture, forestry and fishing
průmysl		26 209	<sup>1)</sup> 25 890		Industry
stavebnictví		20 549	<sup>1)</sup> 22 619		Construction
<b>Nezaměstnanost (k 31. 12.)</b>					<b>Unemployment (as at 31 December)</b>
Uchazeči o zaměstnání v evidenci úřadu práce	osoby	72 573	16,0	persons	Job applicants kept in the labour office register
Pracovní místa v evidenci úřadu práce	místa	10 324	10,1	vacancies	Job vacancies in the labour office register
<b>ORGANIZAČNÍ STATISTIKA</b>					<b>ORGANIZATIONAL STATISTICS</b>
Registrované subjekty (k 31. 12.)		250 213	9,0		Registered entities (as at 31 December)
obchodní společnosti		30 149	6,8		Business companies and partnerships
fyzické osoby (vč. zahraničních)		198 542	9,5		Natural persons (incl. foreign natural persons)
<b>ZEMĚDĚLSTVÍ</b>					<b>AGRICULTURE</b>
Osevní plochy celkem (k 31. 5.)	ha	121 478	4,9	ha	Area under crops, total (as at 31 May)
Sklezeň: obiloviny	t	388 902	4,8	t	Harvest: Cereals
brambory	t	18 405	3,6	t	Potatoes
Hospodářská zvířata (k 1. 4.)					Livestock (as at 1 April)
skot	kusy	79 384	5,6	heads	Cattle
prasata	kusy	43 967	2,8	heads	Pigs
<b>PRŮMYSL</b>					<b>INDUSTRY</b>
Tržby z průmyslové činnosti (podniky se 100 a více zaměstnanci)	mil. Kč, b. c.	507 027	15,0	CZK mil., cur. pr.	Sales from industrial activity (enterprises with 100+ employees)

<sup>1)</sup> podrobné vysvětlivky uvádíme v příslušných kapitolách

<sup>1)</sup> průměr ČR

<sup>1)</sup> For detailed explanatory notes see relevant chapters.

<sup>1)</sup> The CR average.



# ZÁKLADNÍ CHARAKTERISTIKA

# BASIC CHARACTERISTICS

## 1-1. Postavení Moravskoslezského kraje v České republice ve vybraných ukazatelích v roce 2015<sup>1)</sup>

Position of the Moravskoslezský Region in the Czech Republic by selected indicator in 2015<sup>1)</sup>

dokončení

End of table

	Měřicí jednotka	Moravsko-slezský kraj/Region	Podíl na ČR (%) Share in the CR (%)	Unit	
<b>STAVEBNICTVÍ</b>					<b>CONSTRUCTION</b>
Stavební práce "S" provedené v kraji	mil. Kč, b. c.	26 251	9,8	CZK mil., cur. pr.	Construction work "S" implemented in the region
<b>Bytová výstavba</b>					<b>Housing construction</b>
Zahájené byty		2 117	8,0		Dwellings started
Dokončené byty		2 187	8,7		Dwellings completed
na 1 000 obyvatel		1,8	1) <sup>1)</sup> 2,4		per 1 000 population
<b>CESTOVNÍ RUCH</b>					<b>TOURISM</b>
Hromadná ubytovací zařízení		576	6,3		Collective accommodation establishments
lůžka		29 923	5,7		Bed places
Hosté v hromadných ubytovacích zařízeních	osoby	775 047	4,5	persons	Guests in collective accommodation establishments
neřezidenti		180 045	2,1		Non-residents
<b>VZDĚLÁVÁNÍ</b>					<b>EDUCATION</b>
Děti, žáci, studenti (celkem)	osoby			persons	Children, pupils, and students (total)
mateřských škol		40 267	11,0		Children in nursery schools
základních škol		101 518	11,5		Pupils in basic schools
gymnázií		13 672	10,7		Pupils in grammar schools
oborů odborného vzdělání (bez nástavbového studia)		33 415	12,0		Pupils in technical (vocational) education (excluding follow-up courses)
vyšších odborných škol		2 442	9,9		Students in higher prof. schools
vysokých škol (podle kraje trvalého bydliště studenta)		35 656	12,5		Students in universities (by region of permanent residence)
<b>ZDRAVOTNICTVÍ</b>					<b>HEALTH</b>
Lékaři celkem	osoby	5 189	10,6	persons	Physicians, total
na 1 000 obyvatel		4,3	1) <sup>1)</sup> 4,6		per 1 000 population
Nemocnice		18	9,6		Hospitals
lůžka		5 840	10,3		Beds
na 1 000 obyvatel		4,8	1) <sup>1)</sup> 5,4		per 1 000 population
Průměrný počet nemocensky pojištěných	osoby	459 936	10,2	persons	Average number of sickness-insured persons
Průměrné procento dočasné pracovní neschopnosti	%	4,784	1) <sup>1)</sup> 4,062	%	Average percentage of temporary incapacity for work
<b>SOCIÁLNÍ ZABEZPEČENÍ</b>					<b>SOCIAL SECURITY</b>
Lůžka v domovech pro seniory		4 672	12,6		Beds in retirement homes
Příjemci důchodů celkem	osoby	340 114	11,8	persons	Pension recipients, total
starobních (sólo)		204 915	11,6		Old-age pensions ("solo" pensions)
Průměrný měsíční starobní důchod (sólo)	Kč	11 428	1) <sup>1)</sup> 11 363	CZK	Average monthly old-age pension ("solo" pension)
<b>KRIMINALITA, NEHODY</b>					<b>CRIME, ACCIDENTS</b>
Zjištěné trestné činy		30 364	12,3		Detected criminal offences
na 1 000 obyvatel		25,0	1) <sup>1)</sup> 23,5		per 1 000 population
Dopravní nehody		8 899	9,6		Traffic accidents
na 1 000 obyvatel		7,3	1) <sup>1)</sup> 8,8		per 1 000 population
usmrcení	osoby	53	8,0	persons	Killed persons
těžce zranění	osoby	273	10,7	persons	Seriously injured persons
Požáry		2 207	10,9		Fires

<sup>1)</sup> podrobné vysvětlivky uvádíme v příslušných kapitolách

<sup>1)</sup> průměr ČR

<sup>1)</sup> For detailed explanatory notes see relevant chapters.

<sup>1)</sup> The CR average.

# ZÁKLADNÍ CHARAKTERISTIKA

## 1-2. Dlouhodobý vývoj Moravskoslezského kraje v letech 2000–2015

(údaje do roku 2004 nejsou přepočteny na území kraje platné od 1. 1. 2005)

	Měřicí jednotka	2000	2005	2006	2007	2008	2009
<b>ÚZEMÍ (stav k 31. 12.)</b>							
Výměra půdy celkem	ha	555 414	542 704	542 698	542 700	542 645	542 683
zemědělská půda		285 531	277 658	277 183	276 622	276 137	275 774
orná půda		180 317	175 376	174 326	173 741	173 119	172 539
nezemědělská půda		269 883	265 046	265 515	266 078	266 508	266 909
lesní pozemky		196 524	192 678	192 725	192 923	193 047	193 245
Počet obcí celkem		301	299	299	299	299	299
z toho se statutem města		39	39	39	40	41	41
Podíl městského obyvatelstva	%	77,1	76,6	76,4	76,2	76,1	75,8
Hustota obyvatelstva	osoby/km <sup>2</sup>	230,1	230,5	230,2	230,3	230,4	229,9
<b>ŽIVOTNÍ PROSTŘEDÍ</b>							
Měrné emise (REZZO 1–4)							
oxid siřičitý (SO <sub>2</sub> )	t/km <sup>2</sup>	4,88	5,35	5,36	5,50	4,16	3,92
oxidy dusíku (NO <sub>x</sub> )	t/km <sup>2</sup>	6,43	6,15	5,87	5,88	5,27	4,82
Investice na ochranu životního prostředí <sup>1)</sup>	mil. Kč	2 733	2 087	2 332	2 842	2 407	2 699
<b>OBYVATELSTVO</b>							
Střední stav obyvatelstva celkem	osoby	1 279 951	1 251 767	1 249 909	1 249 323	1 250 168	1 249 356
z toho ženy		654 615	640 148	638 766	638 019	637 873	636 953
Počet obyvatel celkem (stav k 31. 12.)	osoby	1 278 036	1 250 769	1 249 290	1 249 897	1 250 255	1 247 373
ženy		653 738	639 474	638 189	638 072	637 594	636 376
cizinci (bez osob s platným azylem)		17 684	19 337	20 602	22 962	25 496	23 687
Obyvatelé ve věku (stav k 31. 12.)							
0–14 let	osoby	219 337	188 240	183 386	180 903	178 735	177 937
z toho ženy		107 139	91 830	89 418	88 286	87 172	86 822
15–64 let	osoby	901 155	895 746	894 360	893 112	890 578	883 792
z toho ženy		448 469	445 484	444 176	442 822	440 579	437 126
65 a více let	osoby	157 544	166 783	171 544	175 882	180 942	185 644
z toho ženy		98 130	102 160	104 595	106 964	109 843	112 428
Průměrný věk obyvatel (stav k 31. 12.)	roky	37,8	39,4	39,7	39,9	40,2	40,4
Na 1 000 obyvatel							
živě narození	‰	8,8	9,7	9,9	10,7	10,7	10,6
zemřelí	‰	10,0	10,4	10,1	10,1	10,4	10,6
přistěhovalí	‰	2,6	4,0	4,2	5,9	5,3	3,9
vystěhovalí	‰	4,0	5,3	5,1	6,0	5,3	6,2
přirozený přírůstek/úbytek	‰	-1,2	-0,7	-0,2	0,6	0,3	-0,0
přírůstek/úbytek stěhováním	‰	-1,4	-1,3	-1,0	-0,1	-0,1	-2,3
celkový přírůstek/úbytek	‰	-2,6	-2,0	-1,2	0,5	0,3	-2,3
sňatky	‰	5,0	4,7	4,9	5,4	5,0	4,5
rozvody	‰	3,1	3,2	3,2	3,1	3,2	2,8
potraty	‰	4,5	3,7	3,7	3,9	4,0	3,7
Kojenecká úmrtnost <sup>2)</sup>	‰	5,8	3,2	4,1	2,7	4,0	3,1
Novorozenecká úmrtnost <sup>3)</sup>	‰	3,2	2,0	2,7	1,8	2,7	1,7
Potraty na 100 narozených celkem	%	51,4	37,9	37,4	36,3	36,9	34,5
<b>MAKROEKONOMICKÉ UKAZATELE</b>							
Hrubý domácí produkt	mil. Kč	227 614	334 202	350 131	382 825	402 777	378 993
na 1 obyvatele	Kč	177 830	266 984	280 125	306 426	322 178	303 351
průměr ČR = 100	%	77,0	83,9	82,0	82,5	83,7	81,2
předchozí rok = 100 (srovnatelné ceny)	%	101,4	108,2	105,2	103,4	101,1	92,4
Tvorba hrubého fixního kapitálu	mil. Kč	63 574	81 157	93 790	102 869	126 167	98 643
na 1 obyvatele	Kč	49 669	64 834	75 037	82 340	100 920	78 955
průměr ČR = 100	%	70,1	72,0	78,4	75,1	90,3	77,9

<sup>1)</sup> podle místa investice

<sup>2)</sup> zemřelí do 1 roku na 1 000 živě narozených

<sup>3)</sup> zemřelí do 28 dnů na 1 000 živě narozených

<sup>4)</sup> data od roku 2011 navazují na výsledky SLDB 2011 podle místa trvalého pobytu





## BASIC CHARACTERISTICS

### 1-2. Long-term development of the Moravskoslezský Region in 2000–2015

(Data before 2005 are not recalculated for regions established as at 1 January 2005.)

2010	2011	2012	2013	2014	2015	Unit	
<b>AREA (as at 31 December)</b>							
542 683	542 705	542 711	542 708	542 715	542 764	ha	Land area, total
275 260	274 957	274 802	274 457	274 087	273 848		Agricultural land
171 988	171 549	170 630	170 199	169 811	169 298		Arable land
267 422	267 748	267 909	268 250	268 628	268 916		Non-agricultural land
193 379	193 522	193 679	193 773	193 926	194 021		Forest land
299	300	300	300	300	300		Number of municipalities, total
41	42	42	42	42	42		With the status of town
75,6 <sup>4)</sup>	75,5	75,2	75,0	74,8	74,6	%	Share of urban population
229,1 <sup>4)</sup>	226,8	226,0	225,1	224,4	223,9	pers./km <sup>2</sup>	Population density
<b>ENVIRONMENT</b>							
Specific emissions (REZZO 1–4)							
3,98	3,97	3,77	3,66	3,46	.	t/km <sup>2</sup>	Sulphur dioxide (SO <sub>2</sub> )
5,08	4,74	4,43	4,47	4,18	.	t/km <sup>2</sup>	Nitrogen oxides (NO <sub>x</sub> )
2 848	4 999	3 575	4 499	5 755	6 716	CZK mil.	Environmental protection investments <sup>1)</sup>
<b>POPULATION</b>							
1 244 739	<sup>4)</sup> 232 626	1 228 251	1 223 923	1 219 722	1 215 209	persons	Mid-year population, total
635 671	<sup>4)</sup> 629 722	627 202	624 680	622 373	619 958		Females
1 243 220	<sup>4)</sup> 230 613	1 226 602	1 221 832	1 217 676	1 213 311	persons	Population, total (as at 31 December)
635 111	<sup>4)</sup> 628 505	626 122	623 561	621 286	618 899		Females
22 570	<sup>4)</sup> 22 786	23 117	23 702	23 924	24 493		Foreigners (except persons with asylum)
Population aged (as at 31 December)							
178 467	<sup>4)</sup> 178 888	178 845	178 789	179 545	180 263	persons	0–14 years
87 207	<sup>4)</sup> 87 345	87 329	87 210	87 589	88 003		Females
875 959	<sup>4)</sup> 857 430	846 615	835 577	824 734	813 948	persons	15–64 years
433 704	<sup>4)</sup> 424 036	418 035	412 318	406 377	400 558		Females
188 794	<sup>4)</sup> 194 295	201 142	207 466	213 397	219 100	persons	65+ years
114 200	<sup>4)</sup> 117 124	120 758	124 033	127 320	130 338		Females
40,6 <sup>4)</sup>	40,9	41,2	41,5	41,8	42,0	years	Average age (as at 31 December)
Per 1 000 population							
10,5	9,6	9,6	9,5	9,8	9,8	‰	Live births
10,7	10,9	10,7	10,9	10,8	11,2	‰	Deaths
3,6	3,3	3,6	3,6	3,9	4,2	‰	Immigrants
6,8	5,3	5,7	6,1	6,4	6,4	‰	Emigrants
-0,2	-1,3	-1,1	-1,4	-0,9	-1,4	‰	Natural population change
-3,2	-2,0	-2,2	-2,5	-2,5	-2,2	‰	Net migration
-3,3	-3,3	-3,3	-3,9	-3,4	-3,6	‰	Total population change
4,4	4,2	4,2	4,1	4,3	4,6	‰	Marriages
2,9	2,8	2,6	2,7	2,6	2,5	‰	Divorces
3,6	3,6	3,4	3,5	3,2	3,2	‰	Abortions
2,7	2,5	2,2	3,3	1,8	2,7	‰	Infant mortality rate <sup>2)</sup>
1,5	1,4	1,2	1,6	1,1	1,9	‰	Neonatal mortality rate <sup>3)</sup>
34,5	37,6	35,7	36,8	32,9	32,9	%	Abortions per 100 births, total
<b>MACROECONOMIC INDICATORS</b>							
387 858	405 979	408 739	397 261	419 985	434 971	CZK mil.	Gross domestic product (GDP)
311 598	329 361	332 781	324 580	344 328	357 939	CZK	GDP per capita
82,9	85,7	86,1	83,2	84,0	82,9	%	CR average = 100
103,7	104,0	99,5	95,7	102,4	102,8	%	Previous year = 100 (comparable prices)
99 363	104 504	104 619	98 942	95 128	.	CZK mil.	Gross fixed capital formation (GFCF)
79 826	84 782	85 177	80 840	77 992	.	CZK	GFCF per capita
78,8	83,4	85,1	82,7	75,7	.	%	CR average = 100

<sup>1)</sup> By investment location.

<sup>2)</sup> Deaths within 1 year of age per 1 000 live births.

<sup>3)</sup> Deaths within 28 days of age per 1 000 live births.

<sup>4)</sup> Data since 2011 result from the 2011 Population and Housing Census according to the place of permanent residence.

# ZÁKLADNÍ CHARAKTERISTIKA

## 1-2. Dlouhodobý vývoj Moravskoslezského kraje v letech 2000–2015

(údaje do roku 2004 nejsou přepočteny na území kraje platné od 1. 1. 2005)

1. pokračování

	Měřicí jednotka	2000	2005	2006	2007	2008	2009
<b>TRH PRÁCE</b>							
Zaměstnaní celkem	tis. osob	530,5	535,6	536,9	553,3	568,6	557,5
zemědělství, lesnictví a rybnářství		16,7	15,9	14,0	12,6	11,8	11,0
průmysl a stavebnictví		233,3	229,6	237,2	237,9	254,6	235,6
tržní a netržní služby		280,5	290,1	285,7	302,9	302,2	310,9
Míra ekonomické aktivity	%	58,6	58,5	57,3	56,6	57,3	57,6
Průměrný evidenční počet zaměstnanců <sup>5)</sup>	tis. fyzických osob	363,9	438,7	442,3	451,1	454,2	439,8
Průměrná hrubá měsíční mzda <sup>5)</sup>	Kč	12 966	17 009	17 919	19 263	20 730	21 136
zemědělství, lesnictví a rybnářství		9 950	13 166	14 078	15 502	17 262	16 809
průmysl		14 328	18 795	19 701	21 133	22 927	22 586
stavebnictví		12 775	15 551	16 306	17 633	19 086	20 576
<b>Nezaměstnanost (stav k 31. 12.)<sup>6)</sup></b>							
Uchazeči o zaměstnání v evidenci úřadu práce	osoby	94 609	96 528	85 422	65 816	57 455	80 581
dosažitelní <sup>7)</sup>		.	91 177	80 378	61 403	54 193	78 554
ženy		45 193	49 111	44 309	34 504	29 483	37 746
Pracovní místa v evidenci úřadu práce	místa	2 973	3 306	7 896	10 696	8 795	2 756
Podíl nezaměstnaných osob (na obyvatelstvu ve věku 15–64 let)	%	.	10,18	8,99	6,88	6,09	8,89
<b>ORGANIZAČNÍ STATISTIKA<sup>8)</sup></b>							
Registrované subjekty (stav k 31. 12.)		202 599	229 242	231 783	235 648	240 486	241 103
obchodní společnosti		15 623	18 645	19 418	20 658	22 021	23 188
družstva		891	1 258	1 349	1 414	1 492	1 606
státní podniky		96	68	60	50	46	26
soukromí podnikatelé podnikající dle živnostenského zákona		153 776	171 069	172 195	174 605	176 591	182 369
zemědělní podnikatelé <sup>9)</sup>		8 903	8 504	8 241	8 130	8 173	2 295
<b>ZEMĚDĚLSTVÍ</b>							
Osevní plochy celkem (stav k 31. 5.) <sup>10)</sup>	ha	177 103	138 642	134 850	130 208	129 663	129 497
obiloviny		87 209	81 274	74 708	72 134	73 678	73 892
brambory		4 699	1 131	887	1 058	1 075	1 015
řepka		17 980	15 802	18 066	19 067	19 577	19 230
Sklízeň vybraných plodin <sup>10)</sup>							
obiloviny	t	354 653	382 430	304 265	325 267	384 480	364 201
brambory	t	94 914	30 455	19 092	27 135	27 822	26 031
řepka	t	50 908	45 448	54 369	58 077	57 379	60 517
Hektarové výnosy vybraných plodin <sup>10)</sup>							
obiloviny	t/ha	4,06	4,64	4,06	4,46	5,18	4,91
brambory	t/ha	20,20	26,93	21,50	25,65	25,88	25,64
řepka	t/ha	2,83	2,88	3,01	3,05	2,93	3,15
Hospodářská zvířata (stav k 1. 4.) <sup>11)</sup>							
skot	kusy	91 596	80 661	80 189	78 713	79 742	79 116
prasata	kusy	188 140	149 142	129 031	103 589	78 750	84 488
drůbež	kusy	1 710 834	1 645 119	1 677 513	1 601 157	1 630 009	1 800 904
ovce	kusy	7 852	11 837	12 576	13 960	15 428	14 058
Intenzita chovu skotu <sup>12)</sup>	kusy	.	36,5	36,6	36,5	37,2	37,2
Intenzita chovu prasat <sup>13)</sup>	kusy	.	105,9	93,9	78,7	60,2	64,4

<sup>5)</sup> podle místa pracoviště; od roku 2002 včetně menších podniků

<sup>6)</sup> evidovaná nezaměstnanost podle údajů úřadů práce

<sup>7)</sup> od roku 2014 ve věku 15–64 let

<sup>8)</sup> v roce 2013 zpřesněno podle Registru osob (ROS)

<sup>9)</sup> do roku 2008 včetně samostatně hospodařících rolníků

<sup>10)</sup> do roku 2001 včetně "hobby aktivit" obyvatel

<sup>11)</sup> v roce 2000 k 1. 3. 2001

<sup>12)</sup> k 1. 4., na 100 ha obhospodařované zemědělské půdy

<sup>13)</sup> k 1. 4., na 100 ha orné půdy



## BASIC CHARACTERISTICS

### 1-2. Long-term development of the Moravskoslezský Region in 2000–2015

(Data before 2005 are not recalculated for regions established as at 1 January 2005.)

Continued

2010	2011	2012	2013	2014	2015	Unit	
<b>LABOUR MARKET</b>							
543,5	540,7	543,0	544,1	549,1	550,9	thous. pers.	The employed, total
10,4	11,0	11,6	11,2	11,1	12,2		Agriculture, forestry and fishing
231,8	235,9	230,6	219,7	227,6	233,2		Industry and construction
301,4	293,8	300,7	313,3	310,4	305,5		Market and non-market services
56,7	56,6	57,2	57,8	57,8	57,9	%	Participation rate
431,7	432,7	435,2	428,2	429,0	.	thous. pers. (headcount)	Average registered number of employees <sup>5)</sup>
21 455	22 111	22 364	22 396	22 997	.	CZK	Average gross monthly wage <sup>5)</sup>
17 130	17 533	18 707	19 493	20 021	.		Agriculture, forestry and fishing
23 821	24 772	25 274	25 571	26 209	.		Industry
20 223	20 785	20 386	19 932	20 549	.		Construction
<b>Unemployment (as at 31 December)<sup>6)</sup></b>							
82 776	75 019	81 099	89 976	83 877	72 573	persons	Job applicants kept in the labour office register
79 257	71 266	78 178	87 626	80 901	69 890		Available <sup>7)</sup>
39 333	36 443	38 432	42 376	40 245	35 079		Females
3 191	4 163	3 335	2 280	5 399	10 324	vacancies	Job vacancies in the labour office register
9,05	8,31	9,17	10,47	9,80	8,56	%	Share of unemployed persons (in the population aged 15–64 years)
<b>ORGANIZATIONAL STATISTICS<sup>8)</sup></b>							
245 290	248 824	244 750	248 500	250 028	250 213		Registered entities (as at 31 December)
24 422	25 355	26 253	27 247	28 466	30 149		Business companies and partnerships
1 656	1 658	1 695	1 696	1 687	1 682		Cooperatives
21	18	19	14	12	12		State-owned enterprises
185 892	188 574	182 854	172 991	176 470	175 606		Private entrepreneurs in business under the Trade Act
2 401	2 516	2 566	2 408	2 497	3 476		Agricultural entrepreneurs <sup>9)</sup>
<b>AGRICULTURE</b>							
125 433	124 194	124 179	122 000	122 428	121 478	ha	Area under crops, total (as at 31 May) <sup>10)</sup>
70 325	70 927	68 179	68 288	67 647	68 243		Cereals
1 015	855	907	851	851	859		Potatoes
20 134	19 724	21 735	21 521	20 382	17 373		Rape
Harvests of selected crops <sup>10)</sup>							
317 161	387 215	309 294	345 617	414 751	388 902	t	Cereals
23 511	26 499	25 418	20 128	22 896	18 405	t	Potatoes
55 833	53 752	59 573	73 181	79 285	58 747	t	Rape
Per hectare yields of selected crops <sup>10)</sup>							
4,53	5,41	4,51	5,13	6,10	5,76	t/ha	Cereals
23,17	31,00	28,01	23,65	26,92	21,42	t/ha	Potatoes
2,77	2,73	2,74	3,40	3,89	3,38	t/ha	Rape
Livestock (as at 1 April) <sup>11)</sup>							
77 124	74 817	76 383	75 765	77 294	79 384	heads	Cattle
76 470	61 712	51 880	52 386	56 360	43 967	heads	Pigs
1 689 636	1 321 781	1 047 744	1 108 341	1 284 655	1 277 632	heads	Poultry
15 594	17 387	16 679	16 069	16 114	16 365	heads	Sheep
36,6	35,7	36,1	35,9	36,6	38,0	heads	Cattle density <sup>12)</sup>
59,8	49,2	41,4	42,6	45,7	35,7	heads	Pigs density <sup>13)</sup>

<sup>5)</sup> By workplace location; since 2002 includes small enterprises.

<sup>6)</sup> Registered unemployment according to data of labour offices.

<sup>7)</sup> Since 2014 aged 15–64 years.

<sup>8)</sup> In 2013 refined according to the Administrative Business Register.

<sup>9)</sup> Before 2009 including self-employed own-account farmers.

<sup>10)</sup> Before 2002 incl. hobby production of the population.

<sup>11)</sup> In 2000 as at 1 March 2001.

<sup>12)</sup> Per 100 ha of the utilised agricultural area; as at 1 April.

<sup>13)</sup> Per 100 ha of the arable land; as at 1 April.



# ZÁKLADNÍ CHARAKTERISTIKA

## 1-2. Dlouhodobý vývoj Moravskoslezského kraje v letech 2000–2015

(údaje do roku 2004 nejsou přepočteny na území kraje platné od 1. 1. 2005)

2. pokračování

	Měšiči jednotka	2000	2005	2006	2007	2008	2009
<b>PRŮMYSL<sup>14)</sup></b>							
Počet podniků		159	204	204	227	236	245
Tržby z prodeje vlastních výrobků a služeb průmyslové povahy	mil. Kč, b. c.	195 996	310 518	339 969	349 058	379 783	307 629
<b>STAVEBNICTVÍ</b>							
Stavební práce "S" provedené v kraji <sup>15)</sup>	mil. Kč, b. c.	16 177	26 193	27 049	33 397	36 844	32 055
<b>Bytová výstavba</b>							
Zahájené byty		2 574	2 006	2 922	3 232	3 914	3 112
Dokončené byty		1 801	1 924	1 632	1 958	2 453	2 984
<b>Stavební povolení<sup>16)</sup></b>							
Vydaná stavební povolení		16 134	11 733	11 730	10 772	11 765	11 210
Orientační hodnota povolených staveb	mil. Kč	16 029	23 762	28 348	51 875	38 488	42 295
<b>CESTOVNÍ RUCH<sup>17)</sup></b>							
Hromadná ubytovací zařízení lůžka		485	470	465	469	468	447
		26 391	25 972	25 404	25 676	26 852	25 935
Hosté v hromadných ubytovacích zařízeních z toho nerezidenti	tis. osob	637,5	596,1	609,4	642,9	640,1	585,7
		96,7	107,6	112,7	132,0	136,3	113,3
<b>DOPRAVA</b>							
Evidovaná vozidla (stav k 31. 12.) osobní automobily včetně dodávkových nákladních automobily autobusy		495 399	582 719	606 923	639 196	667 961	674 286
		345 270	394 800	409 461	428 663	445 431	448 672
		24 307	34 596	38 964	44 635	49 613	49 287
		2 326	2 430	2 407	2 415	2 411	2 361
<b>INFORMAČNÍ SPOLEČNOST<sup>18)</sup></b>							
Domácnosti vybavené osobním počítačem	%	.	31,2	34,9	40,3	45,7	51,1
Domácnosti s připojením k internetu	%	.	19,6	24,6	32,6	40,2	46,6
<b>VZDĚLÁVÁNÍ</b>							
Mateřské školy děti	osoby	.	474	470	471	470	468
		35 700	33 629	33 897	34 486	35 599	36 808
Základní školy žáci	osoby	.	497	464	460	458	455
		146 150	118 178	111 887	107 018	102 372	98 835
Střední školy celkem žáci, denní forma vzdělávání	osoby	.	.	153	156	156	153
		.	68 296	68 466	67 147	65 955	64 319
v tom podle oborů vzdělání:							
obory gymnázií žáci, denní forma vzdělávání		38	41	42	46	46	46
		15 733	16 705	17 074	17 137	17 113	16 732
obory odborného vzdělávání (bez nástavbového studia) žáci, denní forma vzdělávání		.	.	116	117	117	116
		.	49 239	49 083	47 767	46 609	45 228
obory nástavbového studia žáci, denní forma vzdělávání		.	.	48	46	48	48
		.	2 352	2 309	2 243	2 233	2 359
Vyšší odborné školy studenti	osoby	10	12	11	11	11	11
		2 453	2 467	2 345	2 511	2 479	2 480
Vysoké školy studenti státního občanství ČR <sup>19)</sup>	fyz. osoby	4	4	4	4	5	5
		.	29 907	32 456	34 768	37 346	39 760
<b>KULTURA</b>							
Veřejné knihovny včetně poboček		481	423	422	418	418	418

<sup>14)</sup> podniky se 100 a více zaměstnanci se sídlem v kraji

<sup>15)</sup> podniky s 20 a více zaměstnanci

<sup>16)</sup> od roku 2007 včetně podaných stavebních ohlášení

<sup>17)</sup> od roku 2012 revidované údaje na základě výsledků šetření MMR

<sup>18)</sup> tříletý klouzavý průměr

<sup>19)</sup> studenti veřejných a soukromých vysokých škol podle místa studia



## BASIC CHARACTERISTICS

### 1-2. Long-term development of the Moravskoslezský Region in 2000–2015

(Data before 2005 are not recalculated for regions established as at 1 January 2005.)

Continued

2010	2011	2012	2013	2014	2015	Unit	
							<b>INDUSTRY</b> <sup>14)</sup>
232	233	233	231	226	234		Number of enterprises
389 973	447 235	470 662	444 392	471 415	507 027	CZK mil., cur. prices	Sales of own goods and services incidental to industry
							<b>CONSTRUCTION</b>
31 035	30 787	26 152	23 232	23 491	26 251	CZK mil., cur. prices	Construction work "S" implemented in the region <sup>15)</sup>
							<b>Housing construction</b>
2 541	2 711	2 074	2 062	1 931	2 117		Dwellings started
2 898	2 523	2 698	2 404	1 943	2 187		Dwellings completed
							<b>Building permits</b> <sup>16)</sup>
10 078	10 994	9 215	7 927	7 311	7 485		Building permits granted
40 645	31 080	30 009	26 668	23 143	21 448	CZK mil.	Approximated value of permitted constructions
							<b>TOURISM</b> <sup>17)</sup>
405	464	628	618	569	576		Collective accommodation establishments
23 785	26 520	31 830	30 867	29 456	29 923		Bed places
527,4	572,3	698,7	698,2	703,0	775,0	thous. pers.	Guests in collective accommodation establishments
101,3	111,3	153,0	157,2	160,3	180,0		Non-residents
							<b>TRANSPORT</b>
683 109	694 947	.	.	.	.		Registered vehicles (as at 31 December)
452 840	459 641	468 433	469 171	475 956	498 186		Passenger cars, incl. vans
49 412	50 114	52 452	52 511	53 641	56 563		Lorries
2 302	2 319	2 291	2 253	2 261	2 279		Buses, coaches
							<b>INFORMATION SOCIETY</b> <sup>18)</sup>
56,7	60,8	63,9	66,9	69,4	72,9	%	Households with personal computer
53,1	58,0	62,5	65,9	68,4	72,0	%	Households with access to the Internet
							<b>EDUCATION</b>
467	464	469	471	475	476		Nursery schools
38 136	39 333	40 298	40 845	40 755	40 267	persons	Children
451	448	444	442	442	442		Basic schools
97 232	96 651	97 120	98 137	100 074	101 518	persons	Pupils
152	147	142	139	139	137		Secondary schools, total
60 689	57 028	53 560	50 871	48 937	47 235	persons	Pupils of full-time studies
							By programme
46	46	44	44	42	42		Programmes of grammar schools
15 957	15 254	14 708	14 084	13 802	13 640		Pupils, full-time studies
							Programmes of technical education (excl. follow-up courses)
115	110	108	105	105	102		Pupils, full-time studies
42 476	39 936	37 360	35 386	33 822	32 358		Programmes of follow-up courses
49	46	46	43	43	40		Pupils, full-time studies
2 256	1 838	1 492	1 401	1 313	1 237		Higher professional schools
13	13	13	13	13	13		Students
2 720	2 724	2 868	2 833	2 702	2 442	persons	Universities
5	5	5	5	5	4		Students with Czech citizenship <sup>19)</sup>
39 443	37 842	36 124	34 843	31 313	28 225	headcount	
							<b>CULTURE</b>
416	415	410	409	408	408		Public libraries, including branches

<sup>14)</sup> Enterprises with 100+ employees with the registered office in the region.

<sup>15)</sup> Enterprises with 20+ employees.

<sup>16)</sup> Since 2007 including submitted building notifications.

<sup>17)</sup> Since 2012, revised data are based on results of a survey of the Ministry of Regional Development.

<sup>18)</sup> Three-year moving average.

<sup>19)</sup> Students of public and private universities by location of studies.

# ZÁKLADNÍ CHARAKTERISTIKA

## 1-2. Dlouhodobý vývoj Moravskoslezského kraje v letech 2000–2015

(údaje do roku 2004 nejsou přepočteny na území kraje platné od 1. 1. 2005)

dokončení

	Měsíční jednotka	2000	2005	2006	2007	2008	2009
<b>ZDRAVOTNICTVÍ<sup>20)</sup></b>							
	přepočtené						
Lékaři celkem	osoby	4 269	4 491	4 510	4 655	4 702	4 731
z toho v nestátních zařízeních		3 471	3 935	3 947	4 084	4 118	4 139
Lékaři na 1 000 obyvatel		3,3	3,6	3,6	3,7	3,8	3,8
Obyvatelé na 1 lékaře	osoby	300	279	277	268	266	264
Nemocnice		22	19	18	18	18	18
lůžka		7 954	7 456	7 353	7 215	7 026	6 666
	přepočtené						
lékaři (lůžková část)	osoby	977	1 017	1 006	1 026	1 083	1 096
Odborné léčebné ústavy		22	22	22	20	20	20
lůžka		3 051	3 091	3 099	2 971	2 976	2 921
z toho léčebny pro dlouhodobě nemocné		11	13	14	11	11	11
lůžka		959	1 104	1 199	1 044	1 044	1 005
	přepočtené						
Lékaři v zařízeních ambulantní péče	osoby	3 034	3 228	3 253	3 340	3 310	3 364
Obyvatelé na 1 lékaře v zařízeních ambulantní péče	osoby	422	388	384	374	378	371
Samostatné ordinace lékařů							
praktických pro dospělé		533	530	534	527	529	533
praktických pro děti a dorost		249	245	243	240	235	236
stomatologů		619	619	624	618	614	619
Lékařny včetně odloučených pracovišť <sup>21)</sup>		206	266	275	282	288	294
<b>Dočasná pracovní neschopnost</b>							
Průměrný počet nemocensky pojištěných	osoby	501 535	467 625	468 557	474 512	478 235	440 901
Průměrné procento dočasné pracovní neschopnosti	%	7,752	7,225	6,924	6,777	6,045	4,772
pro nemoc		6,865	6,358	6,015	5,938	5,299	4,142
pro pracovní úrazy		0,286	0,264	0,262	0,251	0,231	0,195
pro ostatní úrazy		0,602	0,603	0,647	0,588	0,516	0,435
<b>SOCIÁLNÍ ZABEZPEČENÍ</b>							
Lůžka v domovech pro seniory <sup>22)</sup>		4 733	5 246	5 550		4 694	4 683
Lůžka v domovech se zvláštním režimem						1 098	1 188
Příjemci důchodů celkem	osoby	319 149	325 577	329 500	333 327	336 241	339 140
z toho starobních (sólo) <sup>23)</sup>		157 624	162 882	166 184	169 882	173 366	178 035
Průměrný měsíční starobní důchod (sólo) <sup>23)</sup>	Kč	6 388	7 806	8 260	8 822	9 694	10 084
<b>KRIMINALITA, NEHODY</b>							
Zjištěné trestné činy		41 792	35 145	36 993	39 729	40 952	41 731
na 1 000 obyvatel		32,7	28,1	29,6	31,8	32,8	33,4
Dopravní nehody <sup>24)</sup>		19 069	20 398	19 248	18 604	16 466	8 572
usmrcení	osoby	142	94	101	108	96	93
těžce zranění	osoby	455	383	358	370	337	316
lehce zranění	osoby	2 813	2 813	2 478	2 517	2 582	2 304
věcná škoda <sup>24)</sup>	tis. Kč	484 413	784 358	743 932	723 938	665 408	449 494
Požáry		2 393	2 409	2 195	2 640	2 612	2 430

<sup>20)</sup> bez detašovaných pracovišť; od roku 2007 včetně smluvních pracovníků

<sup>21)</sup> od roku 2006 včetně odloučených oddělení výdejen léčiv

<sup>22)</sup> do roku 2006 lůžka v domovech důchodců

<sup>23)</sup> bez souběhu s vdovským nebo vdoveckým; od roku 2010 se invalidní důchod vyplácený ke dni dovršení věku 65 let mění na starobní důchod; od roku 2010 není (podle metodiky MPSV) započten poměrný starobní důchod

<sup>24)</sup> od roku 2009 změna metodiky hlášení dopravních nehod Policii ČR



## BASIC CHARACTERISTICS

### 1-2. Long-term development of the Moravskoslezský Region in 2000–2015

(Data before 2005 are not recalculated for regions established as at 1 January 2005.)

End of table

2010	2011	2012	2013	2014	2015	Unit	
<b>HEALTH<sup>20)</sup></b>							
<i>FTE</i>							
4 859	4 924	4 944	4 977	5 052	5 189	persons	Physicians, total
4 246	4 299	4 324	4 354	4 432	4 538		In non-state establishments
3,9	4,0	4,0	4,1	4,1	4,3		Physicians per 1 000 population
256	250	248	246	241	234	persons	Population per physician
18	18	18	18	18	18		Hospitals
6 528	6 282	6 013	5 838	5 830	5 840		Beds
<i>FTE</i>							
1 110	1 104	1 145	1 185	1 266	1 339	persons	Physicians (in in-patient parts)
21	23	23	24	25	25		Specialized therapeutic institutions
2 902	2 864	2 781	2 880	2 910	2 931		Beds
12	13	13	13	13	13		Therapeutic institutions for long-term patients
1 026	1 055	1 042	1 042	1 042	1 043		Beds
<i>FTE</i>							
3 441	3 508	3 494	3 499	3 493		persons	Physicians in out-patient care establishments
							Population per physicians in out-patient care establishments
362	351	351	350	349		persons	Independent surgeries
526	522	519	520	517	538		General practitioners (GPs) for adults
232	233	225	220	216	226		GPs for children and adolescents
621	646	644	643	632	662		Dentists
294	298	303	317	311	311		Pharmacies, incl. detached units <sup>21)</sup>
<b>Temporary incapacity for work</b>							
447 985	436 517	470 627	459 785	458 824	459 936	persons	Average number of sickness-insured persons
						%	Average percentage of temporary incapacity for work
4,284	4,263	3,989	4,315	4,378	4,784		due to diseases
3,692	3,684	3,360	3,662	3,714	4,074		due to occupational injuries
0,186	0,187	0,169	0,167	0,168	0,172		due to other injuries
0,407	0,392	0,460	0,486	0,497	0,538		
<b>SOCIAL SECURITY</b>							
4 815	4 865	4 770	4 788	4 775	4 672		Beds in retirement homes <sup>22)</sup>
1 188	1 211	1 233	1 345	1 509	1 543		Beds in special care homes
340 914	345 484	342 747	340 900	340 134	340 114	persons	Pension recipients, total
194 187	202 576	201 875	201 893	202 832	204 915		Old-age pensions ("solo" pensions) <sup>23)</sup>
							Average monthly old-age pension ("solo" pension) <sup>23)</sup>
10 218	10 642	10 868	11 058	11 157	11 428	CZK	
<b>CRIME, ACCIDENTS</b>							
39 721	42 474	40 623	42 853	37 233	30 364		Detected criminal offences
31,9	34,5	33,1	35,0	30,5	25,0		Per 1 000 population
7 902	8 071	8 145	8 288	8 317	8 899		Traffic accidents <sup>24)</sup>
71	70	68	68	51	53	persons	Killed persons
286	299	296	275	252	273	persons	Seriously injured
2 331	2 348	2 248	2 185	2 179	2 289	persons	Slightly injured
439 171	413 780	398 967	410 554	393 279	448 790	CZK thous.	Property damage <sup>24)</sup>
2 090	2 394	2 466	2 070	2 059	2 207		Fires

<sup>20)</sup> Excluding detached units; it has been including contractual workers since 2007.

<sup>21)</sup> It has been including detached departments of dispensaries since 2006.

<sup>22)</sup> Before 2006 beds in retirement homes.

<sup>23)</sup> Not paid concurrently with a widow's or a widower's pension. From 2010, a disability pension paid on the day of the 65th birthday changes to an old-age pension on that day. Since 2010 (according to the Ministry of Labour and Social Affairs methodology) proportional old-age pensions have not been included.

<sup>24)</sup> The methodology of traffic accidents reporting to the Police of the CR has been changed since 2009.

1-3. Vybrané ukazatele za okres Bruntál<sup>1)</sup>Selected indicators for the District of Bruntál<sup>1)</sup>

	Měřicí jednotka	2013	2014	2015	Unit	
Rozloha <sup>1)</sup>	km <sup>2</sup>	1 536	1 537	1 537	km <sup>2</sup>	Area <sup>1)</sup>
Počet obcí <sup>1)</sup>		67	67	67		Number of municipalities <sup>1)</sup>
se statutem města		9	9	9		Towns
Počet částí obcí <sup>1)</sup>		152	152	152		Number of municipality parts <sup>1)</sup>
Počet obyvatel <sup>1)</sup>	osoby	95 172	94 573	93 718	persons	Population <sup>1)</sup>
ženy		48 182	47 872	47 402		Females
Obyvatelé ve věku <sup>1)</sup>						Population aged <sup>1)</sup>
0–14 let	%	14,4	14,5	14,5	%	0–14 years
15–64 let	%	68,9	68,0	67,1	%	15–64 years
65 a více let	%	16,7	17,6	18,4	%	65+ years
Průměrný věk obyvatel <sup>1)</sup>	roky	41,5	41,8	42,2	years	Average age, total <sup>1)</sup>
muži		40,0	40,3	40,7		Males
ženy		43,0	43,3	43,7		Females
Živě narození	osoby	828	944	839	persons	Live births
Zemřelí	osoby	1 083	1 015	1 130	persons	Deaths
Přistěhovalí	osoby	890	883	938	persons	Immigrants
Vystěhovalí	osoby	1 336	1 411	1 502	persons	Emigrants
Sňatky		344	373	410		Marriages
Rozvody		250	248	220		Divorces
Na 1 000 obyvatel						Per 1 000 population
přirozený přírůstek/úbytek	‰	-2,7	-0,7	-3,1	‰	Natural population change
přírůstek/úbytek stěhováním	‰	-4,7	-5,6	-6,0	‰	Net migration
celkový přírůstek/úbytek	‰	-7,3	-6,3	-9,1	‰	Total population change
Uchazeči o zaměstnání <sup>1)</sup>	osoby	9 741	9 085	7 652	persons	Job applicants <sup>1)</sup>
dosažitelní		9 422	8 739	7 340		Available
ženy		4 573	4 396	3 688		Females
se zdravotním postižením		1 153	1 136	1 104		Handicapped
Podíl nezaměstnaných osob <sup>1)</sup>	%	14,33	13,54	11,56	%	Share of unemployed persons <sup>1)</sup>
Pracovní místa v evidenci úřadu práce <sup>1)</sup>	místa	146	264	415	vacancies	Job vacancies in the labour office register <sup>1)</sup>
Uchazeči na 1 pracovní místo <sup>1)</sup>		66,7	34,4	18,4		Applicants per vacancy <sup>1)</sup>
Registrované subjekty <sup>1)</sup>		19 587	19 636	19 689		Registered entities <sup>1)</sup>
fyzické osoby (vč. zahraničních)		16 048	16 111	16 062		Natural persons (including foreign natural persons)
Zahájené byty		185	170	138		Dwellings started
Dokončené byty		151	75	192		Dwellings completed
Lůžka v hromadných ubytovacích zařízeních		6 669	6 344	6 409		Beds in collective accommodation establishments
Děti v mateřských školách	osoby	3 164	3 063	3 004	persons	Children in nursery schools
Žáci základních škol	osoby	7 541	7 610	7 714	persons	Pupils in basic schools
Lékaři na 1 000 obyvatel	osoby	3,3	3,4	3,3	persons	Physicians per 1 000 population
Průměrné procento dočasné pracovní neschopnosti	%	3,574	3,661	4,206	%	Average percentage of temporary incapacity for work
Příjemci důchodů celkem	osoby	28 155	28 050	27 996	persons	Pension recipients, total
starobních (sólo)		16 968	17 087	17 316		Old-age pensions ("solo" pensions)
Průměrný měsíční starobní důchod (sólo)	Kč	10 454	10 547	10 796	CZK	Average monthly old-age pension ("solo" pension)
Zjištěné trestné činy		2 761	2 269	1 858		Detected criminal offences
Dopravní nehody		615	662	748		Traffic accidents
Požáry		142	150	221		Fires

<sup>1)</sup> podrobné vysvětlivky uvádíme v příslušných kapitolách<sup>1)</sup> stav k 31. 12.<sup>1)</sup> For detailed explanatory notes see relevant chapters.<sup>1)</sup> As at 31 December.

1-4. Vybrané ukazatele za okres Frýdek-Místek<sup>1)</sup>Selected indicators for the District of Frýdek-Místek<sup>1)</sup>

	Měřicí jednotka	2013	2014	2015	Unit	
Rozloha <sup>1)</sup>	km <sup>2</sup>	1 208	1 208	1 208	km <sup>2</sup>	Area <sup>1)</sup>
Počet obcí <sup>1)</sup>		72	72	72		Number of municipalities <sup>1)</sup>
se statutem města		6	6	6		Towns
Počet částí obcí <sup>1)</sup>		101	101	101		Number of municipality parts <sup>1)</sup>
Počet obyvatel <sup>1)</sup>	osoby	212 537	212 987	213 260	persons	Population <sup>1)</sup>
ženy		107 896	108 068	108 211		Females
Obyvatelé ve věku <sup>1)</sup>						Population aged <sup>1)</sup>
0–14 let	%	15,0	15,1	15,3	%	0–14 years
15–64 let	%	68,4	67,7	67,1	%	15–64 years
65 a více let	%	16,6	17,2	17,7	%	65+ years
Průměrný věk obyvatel <sup>1)</sup>	roky	41,2	41,5	41,7	years	Average age <sup>1)</sup>
muži		39,7	40,0	40,2		Males
ženy		42,7	42,9	43,1		Females
Živě narození	osoby	2 034	2 159	2 077	persons	Live births
Zemřelí	osoby	2 215	2 136	2 305	persons	Deaths
Přistěhovalí	osoby	2 445	2 536	2 690	persons	Immigrants
Vystěhovalí	osoby	2 175	2 109	2 189	persons	Emigrants
Sňatky		912	988	1 008		Marriages
Rozvody		574	522	528		Divorces
Na 1 000 obyvatel						Per 1 000 population
přirozený přírůstek/úbytek	‰	-0,9	0,1	-1,1	‰	Natural population change
přírůstek/úbytek stěhováním	‰	1,3	2,0	2,4	‰	Net migration
celkový přírůstek/úbytek	‰	0,4	2,1	1,3	‰	Total population change
Uchazeči o zaměstnání <sup>1)</sup>	osoby	11 345	10 236	8 119	persons	Job applicants <sup>1)</sup>
dosažitelní		10 995	10 030	8 010		Available
ženy		5 384	4 888	4 011		Females
se zdravotním postižením		1 320	1 290	1 367		Handicapped
Podíl nezaměstnaných osob <sup>1)</sup>	%	7,55	6,95	5,60	%	Share of unemployed persons <sup>1)</sup>
Pracovní místa v evidenci úřadu práce <sup>1)</sup>	místa	501	837	1 505	vacancies	Job vacancies in the labour office register <sup>1)</sup>
Uchazeči na 1 pracovní místo <sup>1)</sup>		22,6	12,2	5,4		Applicants per vacancy <sup>1)</sup>
Registrované subjekty <sup>1)</sup>		42 740	43 562	44 311		Registered entities <sup>1)</sup>
fyzické osoby (vč. zahraničních)		34 797	35 705	36 015		Natural persons (including foreign natural persons)
Zahájené byty		599	493	565		Dwellings started
Dokončené byty		670	588	506		Dwellings completed
Lůžka v hromadných ubytovacích zařízeních		9 330	8 989	9 032		Beds in collective accommodation establishments
Děti v mateřských školách	osoby	7 775	7 814	7 711	persons	Children in nursery schools
Žáci základních škol	osoby	17 577	18 062	18 322	persons	Pupils in basic schools
Lékaři na 1 000 obyvatel	osoby	3,8	3,8	4,1	persons	Physicians per 1 000 population
Průměrné procento dočasné pracovní neschopnosti	%	4,576	4,697	5,131	%	Average percentage of temporary incapacity for work
Příjemci důchodů celkem	osoby	58 812	58 912	59 177	persons	Pension recipients, total
starobních (sólo)		33 764	34 091	34 631		Old-age pensions ("solo" pensions)
Průměrný měsíční starobní důchod (sólo)	Kč	11 030	11 140	11 429	CZK	Average monthly old-age pension ("solo" pension)
Zjištěné trestné činy		5 170	4 708	3 812		Detected criminal offences
Dopravní nehody		1 439	1 507	1 546		Traffic accidents
Požáry		272	307	327		Fires

<sup>1)</sup> podrobné vysvětlivky uvádíme v příslušných kapitolách<sup>1)</sup> stav k 31. 12.<sup>1)</sup> For detailed explanatory notes see relevant chapters.<sup>1)</sup> As at 31 December.



1-5. Vybrané ukazatele za okres Karviná<sup>1)</sup>Selected indicators for the District of Karviná<sup>1)</sup>

	Měřicí jednotka	2013	2014	2015	Unit	
Rozloha <sup>1)</sup>	km <sup>2</sup>	356	356	356	km <sup>2</sup>	Area <sup>1)</sup>
Počet obcí <sup>1)</sup>		17	17	17		Number of municipalities <sup>1)</sup>
se statutem města		7	7	7		Towns
Počet částí obcí <sup>1)</sup>		55	55	55		Number of municipality parts <sup>1)</sup>
Počet obyvatel <sup>1)</sup>	osoby	258 340	255 945	253 518	persons	Population <sup>1)</sup>
ženy		131 651	130 349	129 036		Females
Obyvatelé ve věku <sup>1)</sup>						Population aged <sup>1)</sup>
0–14 let	%	14,0	14,1	14,1	%	0–14 years
15–64 let	%	68,7	68,1	67,5	%	15–64 years
65 a více let	%	17,3	17,9	18,4	%	65+ years
Průměrný věk obyvatel <sup>1)</sup>	roky	41,9	42,2	42,5	years	Average age <sup>1)</sup>
muži		40,3	40,6	40,9		Males
ženy		43,4	43,7	44,1		Females
Živě narození	osoby	2 262	2 347	2 296	persons	Live births
Zemřelí	osoby	3 067	2 965	3 033	persons	Deaths
Přistěhovalí	osoby	1 996	2 262	2 366	persons	Immigrants
Vystěhovalí	osoby	3 770	4 039	4 056	persons	Emigrants
Sňatky		1 076	1 111	1 203		Marriages
Rozvody		729	710	642		Divorces
Na 1 000 obyvatel						Per 1 000 population
přirozený přírůstek/úbytek	‰	-3,1	-2,4	-2,9	‰	Natural population change
přírůstek/úbytek stěhováním	‰	-6,8	-6,9	-6,6	‰	Net migration
celkový přírůstek/úbytek	‰	-9,9	-9,3	-9,5	‰	Total population change
Uchazeči o zaměstnání <sup>1)</sup>	osoby	22 811	21 701	19 501	persons	Job applicants <sup>1)</sup>
dosažitelní		22 289	21 039	18 919		Available
ženy		11 067	10 679	9 480		Females
se zdravotním postižením		1 846	1 973	2 032		Handicapped
Podíl nezaměstnaných osob <sup>1)</sup>	%	12,52	12,05	10,96	%	Share of unemployed persons <sup>1)</sup>
Pracovní místa v evidenci úřadu práce <sup>1)</sup>	místa	282	716	1 141	vacancies	Job vacancies in the labour office register <sup>1)</sup>
Uchazeči na 1 pracovní místo <sup>1)</sup>		80,9	30,3	17,1		Applicants per vacancy <sup>1)</sup>
Registrované subjekty <sup>1)</sup>		40 912	40 750	40 744		Registered entities <sup>1)</sup>
fyzické osoby (vč. zahraničních)		34 098	34 071	33 756		Natural persons (including foreign natural persons)
Zahájené byty		315	353	541		Dwellings started
Dokončené byty		349	350	364		Dwellings completed
Lůžka v hromadných ubytovacích zařízeních		2 321	2 201	2 200		Beds in collective accommodation establishments
Děti v mateřských školách	osoby	7 560	7 520	7 374	persons	Children in nursery schools
Žáci základních škol	osoby	19 942	20 121	20 160	persons	Pupils in basic schools
Lékaři na 1 000 obyvatel	osoby	3,4	3,5	3,4	persons	Physicians per 1 000 population
Průměrné procento dočasné pracovní neschopnosti	%	4,890	4,922	5,214	%	Average percentage of temporary incapacity for work
Příjemci důchodů celkem	osoby	73 641	73 189	72 787	persons	Pension recipients, total
starobních (sólo)		44 605	44 491	44 523		Old-age pensions ("solo" pensions)
Průměrný měsíční starobní důchod (sólo)	Kč	11 445	11 535	11 794	CZK	Average monthly old-age pension ("solo" pension)
Zjištěné trestné činy		9 010	8 051	6 331		Detected criminal offences
Dopravní nehody		1 239	1 245	1 373		Traffic accidents
Požáry		517	499	468		Fires

<sup>1)</sup> podrobné vysvětlivky uvádíme v příslušných kapitolách<sup>1)</sup> stav k 31. 12.<sup>1)</sup> For detailed explanatory notes see relevant chapters.<sup>1)</sup> As at 31 December.

1-6. Vybrané ukazatele za okres Nový Jičín<sup>1)</sup>Selected indicators for the District of Nový Jičín<sup>1)</sup>

	Měřicí jednotka	2013	2014	2015	Unit	
Rozloha <sup>1)</sup>	km <sup>2</sup>	882	882	882	km <sup>2</sup>	Area <sup>1)</sup>
Počet obcí <sup>1)</sup>		54	54	54		Number of municipalities <sup>1)</sup>
se statutem města		9	9	9		Towns
Počet částí obcí <sup>1)</sup>		110	110	110		Number of municipality parts <sup>1)</sup>
Počet obyvatel <sup>1)</sup>	osoby	151 899	151 724	151 762	persons	Population <sup>1)</sup>
ženy		77 081	76 941	76 990		Females
Obyvatelé ve věku <sup>1)</sup>						Population aged <sup>1)</sup>
0–14 let	%	15,3	15,4	15,5	%	0–14 years
15–64 let	%	68,5	67,7	67,0	%	15–64 years
65 a více let	%	16,3	16,9	17,4	%	65+ years
Průměrný věk obyvatel <sup>1)</sup>	roky	40,9	41,1	41,4	years	Average age <sup>1)</sup>
muži		39,4	39,7	39,9		Males
ženy		42,3	42,6	42,8		Females
Živě narození	osoby	1 507	1 551	1 584	persons	Live births
Zemřelí	osoby	1 544	1 504	1 453	persons	Deaths
Přistěhovalí	osoby	1 465	1 446	1 529	persons	Immigrants
Vystěhovalí	osoby	1 489	1 668	1 622	persons	Emigrants
Sňatky		619	688	705		Marriages
Rozvody		409	333	339		Divorces
Na 1 000 obyvatel						Per 1 000 population
přirozený přírůstek/úbytek	‰	-2,7	0,3	0,9	‰	Natural population change
přírůstek/úbytek stěhováním	‰	-4,7	-1,5	-0,6	‰	Net migration
celkový přírůstek/úbytek	‰	-7,3	-1,2	0,3	‰	Total population change
Uchazeči o zaměstnání <sup>1)</sup>	osoby	8 672	7 516	5 679	persons	Job applicants <sup>1)</sup>
dosažitelní		8 370	7 133	5 347		Available
ženy		4 049	3 551	2 738		Females
se zdravotním postižením		1 004	912	885		Handicapped
Podíl nezaměstnaných osob <sup>1)</sup>	%	8,05	6,93	5,25	%	Share of unemployed persons <sup>1)</sup>
Pracovní místa v evidenci úřadu práce <sup>1)</sup>	místa	415	881	2 290	vacancies	Job vacancies in the labour office register <sup>1)</sup>
Uchazeči na 1 pracovní místo <sup>1)</sup>		20,9	8,5	2,5		Applicants per vacancy <sup>1)</sup>
Registrované subjekty <sup>1)</sup>		30 530	30 656	30 722		Registered entities <sup>1)</sup>
fyzické osoby (vč. zahraničních)		25 783	25 950	25 902		Natural persons (including foreign natural persons)
Zahájené byty		183	210	234		Dwellings started
Dokončené byty		310	240	262		Dwellings completed
Lůžka v hromadných ubytovacích zařízeních		4 071	3 611	4 081		Beds in collective accommodation establishments
Děti v mateřských školách	osoby	5 380	5 441	5 353	persons	Children in nursery schools
Žáci základních škol	osoby	12 628	12 821	13 054	persons	Pupils in basic schools
Lékaři na 1 000 obyvatel	osoby	3,3	3,3	3,4	persons	Physicians per 1 000 population
Průměrné procento dočasné pracovní neschopnosti	%	4,173	4,336	4,699	%	Average percentage of temporary incapacity for work
Příjemci důchodů celkem	osoby	40 260	40 241	40 471	persons	Pension recipients, total
starobních (sólo)		24 232	24 450	24 897		Old-age pensions ("solo" pensions)
Průměrný měsíční starobní důchod (sólo)	Kč	10 686	10 797	11 064	CZK	Average monthly old-age pension ("solo" pension)
Zjištěné trestné činy		3 816	3 123	2 657		Detected criminal offences
Dopravní nehody		1 113	1 067	1 095		Traffic accidents
Požáry		228	204	206		Fires

<sup>1)</sup> podrobné vysvětlivky uvádíme v příslušných kapitolách<sup>1)</sup> stav k 31. 12.<sup>1)</sup> For detailed explanatory notes see relevant chapters.<sup>1)</sup> As at 31 December.



1-7. Vybrané ukazatele za okres Opava<sup>1)</sup>Selected indicators for the District of Opava<sup>1)</sup>

	Měřicí jednotka	2013	2014	2015	Unit	
Rozloha <sup>1)</sup>	km <sup>2</sup>	1 113	1 113	1 113	km <sup>2</sup>	Area <sup>1)</sup>
Počet obcí <sup>1)</sup>		77	77	77		Number of municipalities <sup>1)</sup>
se statutem města		7	7	7		Towns
Počet částí obcí <sup>1)</sup>		149	149	149		Number of municipality parts <sup>1)</sup>
Počet obyvatel <sup>1)</sup>	osoby	177 010	176 807	176 742	persons	Population <sup>1)</sup>
ženy		90 250	90 243	90 188		Females
Obyvatelé ve věku <sup>1)</sup>						Population aged <sup>1)</sup>
0–14 let	%	15,1	15,2	15,3	%	0–14 years
15–64 let	%	68,5	67,9	67,1	%	15–64 years
65 a více let	%	16,4	16,9	17,5	%	65+ years
Průměrný věk obyvatel <sup>1)</sup>	roky	41,2	41,5	41,7	years	Average age <sup>1)</sup>
muži		39,7	39,9	40,2		Males
ženy		42,8	43,0	43,2		Females
Živě narození	osoby	1 750	1 753	1 795	persons	Live births
Zemřelí	osoby	1 777	1 867	1 839	persons	Deaths
Přistěhovalí	osoby	1 629	1 692	1 745	persons	Immigrants
Vystěhovalí	osoby	1 671	1 781	1 766	persons	Emigrants
Sňatky		742	729	797		Marriages
Rozvody		425	385	380		Divorces
Na 1 000 obyvatel						Per 1 000 population
přirozený přírůstek/úbytek	‰	-0,9	-0,6	-0,2	‰	Natural population change
přírůstek/úbytek stěhováním	‰	1,3	-0,5	-0,1	‰	Net migration
celkový přírůstek/úbytek	‰	0,4	-1,1	-0,4	‰	Total population change
Uchazeči o zaměstnání <sup>1)</sup>	osoby	11 214	10 229	8 868	persons	Job applicants <sup>1)</sup>
dosažitelní		10 874	9 859	8 423		Available
ženy		5 062	4 634	4 061		Females
se zdravotním postižením		1 074	1 048	1 039		Handicapped
Podíl nezaměstnaných osob <sup>1)</sup>	%	8,96	8,21	7,09	%	Share of unemployed persons <sup>1)</sup>
Pracovní místa v evidenci úřadu práce <sup>1)</sup>	místa	307	546	1 034	vacancies	Job vacancies in the labour office register <sup>1)</sup>
Uchazeči na 1 pracovní místo <sup>1)</sup>		36,5	18,7	8,6		Applicants per vacancy <sup>1)</sup>
Registrované subjekty <sup>1)</sup>		37 698	38 052	38 315		Registered entities <sup>1)</sup>
fyzické osoby (vč. zahraničních)		31 640	32 049	32 112		Natural persons (including foreign natural persons)
Zahájené byty		302	358	314		Dwellings started
Dokončené byty		481	315	375		Dwellings completed
Lůžka v hromadných ubytovacích zařízeních		3 019	3 113	3 149		Beds in collective accommodation establishments
Děti v mateřských školách	osoby	6 462	6 438	6 372	persons	Children in nursery schools
Žáci základních škol	osoby	14 987	15 342	15 619	persons	Pupils in basic schools
Lékaři na 1 000 obyvatel	osoby	3,3	3,4	3,6	persons	Physicians per 1 000 population
Průměrné procento dočasné pracovní neschopnosti	%	4,149	4,189	4,660	%	Average percentage of temporary incapacity for work
Příjemci důchodů celkem	osoby	46 418	46 576	46 705	persons	Pension recipients, total
starobních (sólo)		27 387	27 809	28 312		Old-age pensions ("solo" pensions)
Průměrný měsíční starobní důchod (sólo)	Kč	10 803	10 913	11 189	CZK	Average monthly old-age pension ("solo" pension)
Zjištěné trestné činy		4 029	3 655	2 957		Detected criminal offences
Dopravní nehody		1 113	1 110	1 313		Traffic accidents
Požáry		216	204	220		Fires

<sup>1)</sup> podrobné vysvětlivky uvádíme v příslušných kapitolách<sup>1)</sup> stav k 31. 12.<sup>1)</sup> For detailed explanatory notes see relevant chapters.<sup>1)</sup> As at 31 December.

1-8. Vybrané ukazatele za okres Ostrava-město<sup>1)</sup>Selected indicators for the District of Ostrava-město<sup>1)</sup>

	Měřicí jednotka	2013	2014	2015	Unit	
Rozloha <sup>1)</sup>	km <sup>2</sup>	332	332	332	km <sup>2</sup>	Area <sup>1)</sup>
Počet obcí <sup>1)</sup>		13	13	13		Number of municipalities <sup>1)</sup>
se statutem města		4	4	4		Towns
Počet částí obcí <sup>1)</sup>		55	55	55		Number of municipality parts <sup>1)</sup>
Počet obyvatel <sup>1)</sup>	osoby	326 874	325 640	324 311	persons	Population <sup>1)</sup>
ženy		168 501	167 813	167 072		Females
Obyvatelé ve věku <sup>1)</sup>						Population aged <sup>1)</sup>
0–14 let	%	14,4	14,6	14,7	%	0–14 years
15–64 let	%	67,9	67,3	66,8	%	15–64 years
65 a více let	%	17,6	18,1	18,5	%	65+ years
Průměrný věk obyvatel <sup>1)</sup>	roky	41,8	42,0	42,2	years	Average age <sup>1)</sup>
muži		40,1	40,3	40,4		Males
ženy		43,4	43,6	43,8		Females
Živě narození	osoby	3 222	3 245	3 275	persons	Live births
Zemřelí	osoby	3 598	3 630	3 790	persons	Deaths
Přistěhovalí	osoby	4 146	4 436	4 589	persons	Immigrants
Vystěhovalí	osoby	5 219	5 285	5 403	persons	Emigrants
Sňatky		1 292	1 400	1 418		Marriages
Rozvody		892	955	941		Divorces
Na 1 000 obyvatel						Per 1 000 population
přirozený přírůstek/úbytek	‰	-3,1	-1,2	-1,6	‰	Natural population change
přírůstek/úbytek stěhováním	‰	-6,8	-2,6	-2,5	‰	Net migration
celkový přírůstek/úbytek	‰	-9,9	-3,8	-4,1	‰	Total population change
Uchazeči o zaměstnání <sup>1)</sup>	osoby	26 193	25 110	22 754	persons	Job applicants <sup>1)</sup>
dosažitelní		25 676	24 101	21 851		Available
ženy		12 241	12 097	11 101		Females
se zdravotním postižením		2 456	2 400	2 431		Handicapped
Podíl nezaměstnaných osob <sup>1)</sup>	%	11,56	11,01	10,06	%	Share of unemployed persons <sup>1)</sup>
Pracovní místa v evidenci úřadu práce <sup>1)</sup>	místa	629	2 155	3 939	vacancies	Job vacancies in the labour office register <sup>1)</sup>
Uchazeči na 1 pracovní místo <sup>1)</sup>		41,6	11,7	5,8		Applicants per vacancy <sup>1)</sup>
Registrované subjekty <sup>1)</sup>		77 033	77 372	76 432		Registered entities <sup>1)</sup>
fyzické osoby (vč. zahraničních)		56 096	56 728	54 695		Natural persons (including foreign natural persons)
Zahájené byty		478	347	325		Dwellings started
Dokončené byty		443	375	488		Dwellings completed
Lůžka v hromadných ubytovacích zařízeních		5 457	5 198	5 052		Beds in collective accommodation establishments
Děti v mateřských školách	osoby	10 504	10 479	10 453	persons	Children in nursery schools
Žáci základních škol	osoby	25 462	26 118	26 649	persons	Pupils in basic schools
Lékaři na 1 000 obyvatel	osoby	5,8	5,9	6,1	persons	Physicians per 1 000 population
Průměrné procento dočasné pracovní neschopnosti	%	4,209	4,237	4,649	%	Average percentage of temporary incapacity for work
Příjemci důchodů celkem	osoby	93 614	93 166	92 978	persons	Pension recipients, total
starobních (sólo)		54 937	54 904	55 236		Old-age pensions ("solo" pensions)
Průměrný měsíční starobní důchod (sólo)	Kč	11 241	11 338	11 614	CZK	Average monthly old-age pension ("solo" pension)
Zjištěné trestné činy		18 067	15 427	12 749		Detected criminal offences
Dopravní nehody		2 769	2 726	2 824		Traffic accidents
Požáry		695	695	765		Fires

<sup>1)</sup> podrobné vysvětlivky uvádíme v příslušných kapitolách<sup>1)</sup> stav k 31. 12.<sup>1)</sup> For detailed explanatory notes see relevant chapters.<sup>1)</sup> As at 31 December.

2-1. Vybrané údaje o území ČR podle krajů a okresů k 31. 12. 2015

Selected data on the CR territory by region and by district as at 31 December 2015

ČR, kraje, okresy CR, Region, District	Rozloha <sup>1)</sup> (km <sup>2</sup> ) Area <sup>1)</sup> (km <sup>2</sup> )	Počet obyvatel Population	v tom		Průměrný věk Average age	Hustota obyvatelstva na 1 km <sup>2</sup> Population density per km <sup>2</sup>	Počet obcí Number of municipa- lities
			muži Males	ženy Females			
<b>Česká republika Czech Republic</b>	<b>78 870</b>	<b>10 553 843</b>	<b>5 186 330</b>	<b>5 367 513</b>	<b>41,9</b>	<b>133,8</b>	<b>6 253</b>
<b>Hlavní město Praha (R)</b>	<b>496</b>	<b>1 267 449</b>	<b>614 669</b>	<b>652 780</b>	<b>42,0</b>	<b>2 554,5</b>	<b>1</b>
<b>Sředočeský kraj (R)</b>	<b>11 016</b>	<b>1 326 876</b>	<b>654 935</b>	<b>671 941</b>	<b>40,8</b>	<b>120,4</b>	<b>1 145</b>
Benešov	1 475	97 085	48 010	49 075	41,9	65,8	114
Beroun	662	90 168	44 431	45 737	41,0	136,2	85
Kladno	720	162 256	79 371	82 885	41,4	225,5	100
Kolín	744	98 815	48 795	50 020	41,6	132,9	89
Kutná Hora	917	74 495	36 821	37 674	42,6	81,2	88
Mělník	701	105 594	52 250	53 344	41,0	150,6	69
Mladá Boleslav	1 023	126 286	63 451	62 835	41,1	123,5	120
Nymburk	850	97 339	47 712	49 627	40,8	114,5	87
Praha-východ	755	167 851	82 696	85 155	38,5	222,2	110
Praha-západ	580	137 523	67 534	69 989	38,6	237,0	79
Příbram	1 693	114 206	56 354	57 852	42,2	67,5	121
Rakovník	896	55 258	27 510	27 748	42,1	61,6	83
<b>Jihočeský kraj (R)</b>	<b>10 058</b>	<b>637 834</b>	<b>314 447</b>	<b>323 387</b>	<b>42,1</b>	<b>63,4</b>	<b>623</b>
České Budějovice	1 639	190 844	93 320	97 524	41,6	116,5	109
Český Krumlov	1 616	61 126	30 695	30 431	40,8	37,8	46
Jindřichův Hradec	1 944	91 359	45 033	46 326	42,5	47,0	106
Písek	1 127	70 741	34 845	35 896	43,0	62,8	75
Prachatice	1 375	50 712	25 390	25 322	41,6	36,9	65
Strakonice	1 032	70 683	34 948	35 735	42,4	68,5	112
Tábor	1 326	102 369	50 216	52 153	42,7	77,2	110
<b>Plzeňský kraj (R)</b>	<b>7 561</b>	<b>576 616</b>	<b>285 647</b>	<b>290 969</b>	<b>42,3</b>	<b>76,3</b>	<b>501</b>
Domažlice	1 124	61 265	30 493	30 772	41,7	54,5	85
Klatovy	1 946	86 617	42 865	43 752	43,0	44,5	94
Plzeň-město	261	188 190	91 686	96 504	42,9	719,9	15
Plzeň-jih	990	62 262	31 503	30 759	42,3	62,9	90
Plzeň-sever	1 287	77 478	38 694	38 784	41,4	60,2	98
Rokycany	575	47 967	23 916	24 051	42,5	83,4	68
Tachov	1 378	52 837	26 490	26 347	41,1	38,3	51
<b>Karlovarský kraj (R)</b>	<b>3 314</b>	<b>297 828</b>	<b>147 125</b>	<b>150 703</b>	<b>42,1</b>	<b>89,9</b>	<b>132</b>
Cheb	1 046	91 851	45 156	46 695	41,8	87,8	40
Karlovy Vary	1 515	116 364	57 252	59 112	42,9	76,8	54
Sokolov	754	89 613	44 717	44 896	41,4	118,9	38
<b>Ústecký kraj (R)</b>	<b>5 335</b>	<b>822 826</b>	<b>407 928</b>	<b>414 898</b>	<b>41,4</b>	<b>154,2</b>	<b>354</b>
Děčín	909	131 313	65 015	66 298	41,6	144,5	52
Chomutov	935	124 335	61 908	62 427	40,9	132,9	44
Litoměřice	1 032	119 162	59 189	59 973	41,7	115,4	105
Louny	1 118	86 399	42 776	43 623	41,3	77,3	70
Most	467	113 371	56 352	57 019	41,4	242,7	26
Teplice	469	128 734	64 200	64 534	41,5	274,5	34
Ústí nad Labem	405	119 512	58 488	61 024	41,2	295,3	23

<sup>1)</sup> pramen: Český úřad zeměměřický a katastrální

<sup>1)</sup> Source: Czech Office for Surveying, Mapping and Cadastre.



2-1. Vybrané údaje o území ČR podle krajů a okresů k 31. 12. 2015

Selected data on the CR territory by region and by district as at 31 December 2015

dokončení

End of table

ČR, kraje, okresy CR, Region, District	Rozloha <sup>1)</sup> (km <sup>2</sup> ) Area <sup>1)</sup> (km <sup>2</sup> )	Počet obyvatel Population	v tom		Průměrný věk Average age	Hustota obyvatelstva na 1 km <sup>2</sup> Population density per km <sup>2</sup>	Počet obcí Number of municipa- lities
			muži Males	ženy Females			
<b>Liberecký kraj (R)</b>	<b>3 163</b>	<b>439 639</b>	<b>215 907</b>	<b>223 732</b>	<b>41,6</b>	<b>139,0</b>	<b>215</b>
Česká Lípa	1 073	103 021	50 780	52 241	40,9	96,0	57
Jablonec nad Nisou	402	89 850	43 841	46 009	42,0	223,4	34
Liberec	989	172 681	84 592	88 089	41,2	174,6	59
Semily	699	74 087	36 694	37 393	42,7	106,0	65
<b>Královéhradecký kraj (R)</b>	<b>4 759</b>	<b>551 421</b>	<b>271 159</b>	<b>280 262</b>	<b>42,5</b>	<b>115,9</b>	<b>448</b>
Hradec Králové	892	163 159	79 564	83 595	42,8	183,0	104
Jičín	887	79 490	39 457	40 033	42,4	89,6	111
Náchod	852	110 869	54 473	56 396	42,4	130,2	78
Rychnov nad Kněžnou	982	78 861	38 992	39 869	41,9	80,3	80
Trutnov	1 147	119 042	58 673	60 369	42,5	103,8	75
<b>Pardubický kraj (R)</b>	<b>4 519</b>	<b>516 149</b>	<b>255 159</b>	<b>260 990</b>	<b>41,9</b>	<b>114,2</b>	<b>451</b>
Chrudim	993	103 945	51 515	52 430	42,1	104,7	108
Pardubice	880	169 836	83 751	86 085	42,1	193,0	112
Svitavy	1 379	104 189	51 487	52 702	41,8	75,6	116
Ústí nad Orlicí	1 267	138 179	68 406	69 773	41,6	109,0	115
<b>Kraj Vysočina (R)</b>	<b>6 796</b>	<b>509 475</b>	<b>252 964</b>	<b>256 511</b>	<b>42,1</b>	<b>75,0</b>	<b>704</b>
Havlíčkův Brod	1 265	94 649	47 007	47 642	42,4	74,8	120
Jihlava	1 199	112 619	55 874	56 745	41,6	93,9	123
Pelhřimov	1 290	72 061	35 779	36 282	43,0	55,9	120
Třebíč	1 463	111 873	55 403	56 470	42,2	76,5	167
Žďár nad Sázavou	1 579	118 273	58 901	59 372	41,6	74,9	174
<b>Jihomoravský kraj (R)</b>	<b>7 195</b>	<b>1 175 025</b>	<b>575 536</b>	<b>599 489</b>	<b>42,0</b>	<b>163,3</b>	<b>673</b>
Blansko	862	108 126	53 268	54 858	42,0	125,4	116
Brno-město	230	377 028	181 890	195 138	42,7	1 638,0	1
Brno-venkov	1 499	215 311	106 403	108 908	40,8	143,6	187
Břeclav	1 038	115 334	56 623	58 711	42,0	111,1	63
Hodonín	1 099	154 873	76 382	78 491	42,6	140,9	82
Vyškov	876	90 815	44 918	45 897	41,5	103,7	80
Znojmo	1 590	113 538	56 052	57 486	41,7	71,4	144
<b>Olomoucký kraj (R)</b>	<b>5 267</b>	<b>634 718</b>	<b>310 286</b>	<b>324 432</b>	<b>42,2</b>	<b>120,5</b>	<b>399</b>
Jeseník	719	39 261	19 482	19 779	42,7	54,6	24
Olomouc	1 620	233 755	113 674	120 081	41,7	144,3	96
Prostějov	770	108 793	53 021	55 772	42,3	141,3	97
Přerov	845	131 124	64 275	66 849	42,6	155,2	104
Šumperk	1 313	121 785	59 834	61 951	42,3	92,7	78
<b>Zlínský kraj (R)</b>	<b>3 963</b>	<b>584 676</b>	<b>286 156</b>	<b>298 520</b>	<b>42,5</b>	<b>147,5</b>	<b>307</b>
Kroměříž	796	106 294	51 868	54 426	42,7	133,6	79
Uherské Hradiště	991	142 830	70 001	72 829	42,6	144,1	78
Vsetín	1 143	143 722	70 647	73 075	42,0	125,8	61
Zlín	1 034	191 830	93 640	98 190	42,6	185,6	89
<b>Moravskoslezský kraj (R)</b>	<b>5 428</b>	<b>1 213 311</b>	<b>594 412</b>	<b>618 899</b>	<b>42,0</b>	<b>223,5</b>	<b>300</b>
Bruntál	1 537	93 718	46 316	47 402	42,2	61,0	67
Frydek-Místek	1 208	213 260	105 049	108 211	41,7	176,5	72
Karviná	356	253 518	124 482	129 036	42,5	711,7	17
Nový Jičín	882	151 762	74 772	76 990	41,4	172,1	54
Opava	1 113	176 742	86 554	90 188	41,7	158,8	77
Ostrava-město	332	324 311	157 239	167 072	42,2	978,1	13

<sup>1)</sup> pramen: Český úřad zeměměřický a katastrální

<sup>1)</sup> Source: Czech Office for Surveying, Mapping and Cadastre.

**2-2. Bilance půdy v Moravskoslezském kraji (stav k 31. 12.)**

*Land use in the Moravskoslezský Region (as at 31 December)*

Pramen: Český úřad zeměměřický a katastrální  
v ha

Source: Czech Office for Surveying, Mapping and Cadastre  
Hectares

	2013	2014	2015	
<b>Výměra</b>	<b>542 708</b>	<b>542 715</b>	<b>542 764</b>	<b>Area, total</b>
<b>Zemědělská půda</b>	<b>274 457</b>	<b>274 087</b>	<b>273 848</b>	<b>Agricultural land</b>
v tom:				
orná půda	170 199	169 811	169 298	Arable land
zahrady	17 539	17 502	17 536	Gardens
ovocné sady	739	746	750	Orchards
trvalé travní porosty	85 980	86 028	86 263	Permanent grasslands
chmelnice	-	-	-	Hop gardens
vinice	0	0	0	Vineyards
<b>Nezemědělská půda</b>	<b>268 250</b>	<b>268 628</b>	<b>268 916</b>	<b>Non-agricultural land</b>
v tom:				
lesní pozemky	193 773	193 926	194 021	Forest land
vodní plochy	11 563	11 595	11 611	Water body areas
zastavěné plochy a nádvoří	11 793	11 800	11 781	Built up areas
ostatní plochy	51 122	51 308	51 504	Other areas

**2-3. Bilance půdy podle okresů k 31. 12. 2015**

*Land use by district as at 31 December 2015*

Pramen: Český úřad zeměměřický a katastrální  
v ha

Source: Czech Office for Surveying, Mapping and Cadastre  
Hectares

Kraj, okresy <i>Region, District</i>	Země- dělská půda <i>Agricultural land</i>	z toho			Nezemě- dělská půda <i>Non-agri- cultural land</i>	v tom			
		orná půda <i>Arable land</i>	zahrady, ovocné sady <i>Gardens, orchards</i>	trvalé travní porosty <i>Perma- nent grass- lands</i>		lesní pozemky <i>Forest land</i>	vodní plochy <i>Water body areas</i>	zastavěné plochy a nádvoří <i>Built up areas</i>	ostatní plochy <i>Other areas</i>
<b>Moravskoslezský kraj</b>	<b>273 848</b>	<b>169 298</b>	<b>18 286</b>	<b>86 263</b>	<b>268 916</b>	<b>194 021</b>	<b>11 611</b>	<b>11 781</b>	<b>51 504</b>
Bruntál	70 442	29 153	1 923	39 366	83 228	70 533	2 077	1 461	9 156
Frydek-Místek	45 191	20 934	4 493	19 764	75 631	61 570	2 364	2 286	9 412
Karviná	17 855	12 227	2 997	2 631	17 768	5 177	2 292	1 763	8 537
Nový Jičín	56 389	41 689	3 584	11 116	31 794	20 251	1 820	1 774	7 949
Opava	68 535	55 030	2 733	10 773	42 775	31 092	1 884	2 219	7 580
Ostrava-město	15 435	10 266	2 556	2 613	17 720	5 398	1 174	2 278	8 870





2-4. Velikostní skupiny obcí podle okresů k 31. 12. 2015

Size groups of municipalities by district as at 31 December 2015

Kraj, okresy Region, District	Počet obcí celkem Number of municipalities, total	v tom s počtem obyvatel By population							50 000 a více 50 000+
		do 199 Under 200	200–499	500–999	1 000 – – 1 999	2 000 – – 4 999	5 000 – – 19 999	20 000 – – 49 999	
<b>Moravskoslezský kraj</b>	<b>300</b>	<b>12</b>	<b>57</b>	<b>77</b>	<b>76</b>	<b>44</b>	<b>22</b>	<b>7</b>	<b>5</b>
Bruntál	67	7	30	15	8	3	3	1	-
Frydek-Místek	72	-	11	18	21	17	3	1	1
Karviná	17	-	-	-	3	5	4	3	2
Nový Jičín	54	1	4	20	15	6	6	2	-
Opava	77	4	12	20	27	9	4	-	1
Ostrava-město	13	-	-	4	2	4	2	-	1

dokončení

End of table

Kraj, okresy Region, District	Počet obyvatel celkem Population, total	v tom v obcích s počtem obyvatel In municipalities with population							50 000 a více 50 000+
		do 199 Under 200	200–499	500–999	1 000 – – 1 999	2 000 – – 4 999	5 000 – – 19 999	20 000 – – 49 999	
<b>Moravskoslezský kraj</b>	<b>1 213 311</b>	<b>1 708</b>	<b>18 417</b>	<b>55 936</b>	<b>109 698</b>	<b>138 860</b>	<b>171 036</b>	<b>181 156</b>	<b>536 500</b>
Bruntál	93 718	896	9 670	9 898	9 866	9 100	30 296	23 992	-
Frydek-Místek	213 260	-	3 563	13 815	30 903	51 500	20 840	35 760	56 879
Karviná	253 518	-	-	-	4 411	19 354	24 929	75 560	129 264
Nový Jičín	151 762	162	1 361	15 338	23 402	16 114	49 541	45 844	-
Opava	176 742	650	3 823	14 287	37 699	30 684	31 923	-	57 676
Ostrava-město	324 311	-	-	2 598	3 417	12 108	13 507	-	292 681

Úhrn srážek na území Moravskoslezského kraje v jednotlivých měsících roku 2015

Monthly total precipitation on the territory of the Moravskoslezský Region in 2015

Pramen: Český hydrometeorologický ústav

Source: Czech Hydrometeorological Institute

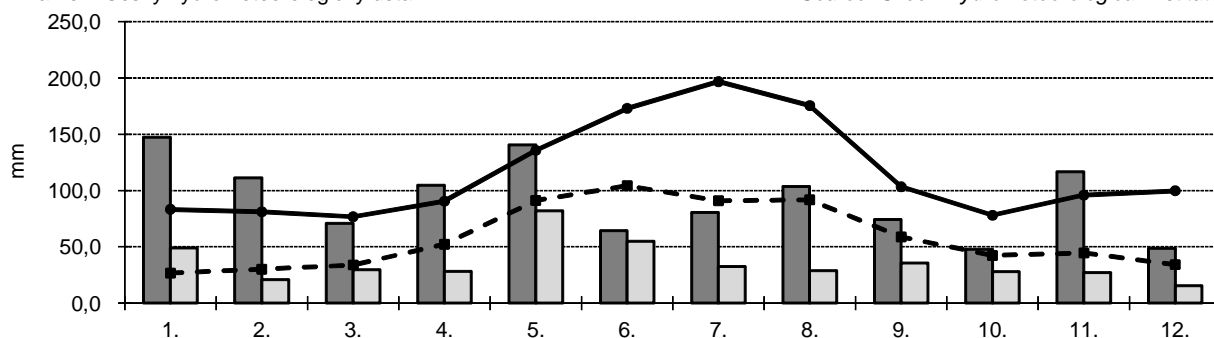

Lysá hora (1 322 m n. m.)		Mošnov (250 m n. m.)	
	hodnoty naměřené v roce 2015 Climatic data measured in 2015		hodnoty naměřené v roce 2015 Climatic data measured in 2015
	normály za období 1961–1990 Long-term averages for the period 1961–1990		normály za období 1961–1990 Long-term averages for the period 1961–1990

2-5. Klimatické hodnoty naměřené v meteorologických stanicích na území Moravskoslezského kraje

*Climatic data measured at weather stations in the Moravskoslezský Region*

Pramen: Český hydrometeorologický ústav

Source: Czech Hydrometeorological Institute

Stanice (nadmořská výška) Weather station (altitude in metres)		Měsíc Month												Rok celkem Year, total
		1.	2.	3.	4.	5.	6.	7.	8.	9.	10.	11.	12.	
		Průměrná teplota vzduchu (°C)						Average air temperature (°C)						
Lysá hora (1 322 m n. m.)	H	-4,6	-4,4	-1,6	1,8	6,5	10,7	14,9	17,0	8,2	4,3	1,7	-0,3	4,5
	N	-6,4	-5,7	-2,9	1,5	6,8	9,7	11,3	11,2	8,0	4,0	-1,5	-5,0	2,6
Mošnov (250 m n. m.)	H	1,4	0,8	5,0	9,1	13,4	17,6	21,6	22,3	15,3	8,5	6,5	3,6	10,4
	N	-2,4	-0,7	3,2	8,2	13,2	16,4	17,8	17,2	13,6	8,9	3,7	-0,4	8,2
		Úhrn srážek (mm)						Total precipitation (mm)						
Lysá hora (1 322 m n. m.)	H	147,4	111,3	70,7	104,8	140,7	64,2	80,9	103,9	74,2	47,7	116,7	48,6	1 111,1
	N	83,4	81,2	76,8	90,6	135,8	173,1	196,8	175,6	103,5	78,1	96,0	99,9	1 390,8
	Sr	176,7	137,1	92,1	115,7	103,6	37,1	41,1	59,2	71,7	61,1	121,6	48,6	79,9
Mošnov (250 m n. m.)	H	48,9	20,9	29,6	28,2	82,2	54,8	32,5	28,8	35,6	28,0	27,2	15,6	432,3
	N	26,7	30,2	34,0	52,4	91,2	104,4	91,1	91,8	58,8	42,3	44,6	34,3	701,8
	Sr	183,1	69,2	87,1	53,8	90,1	52,5	35,7	31,4	60,5	66,2	61,0	45,5	61,6
		Trvání slunečního svitu (h)						Sunshine duration (h)						
Lysá hora (1 322 m n. m.)	H	23,7	95,5	132,4	151,1	140,7	177,2	252,5	252,6	100,3	108,4	79,1	100,1	1 613,6
	N	63,9	77,5	102,3	135,4	173,8	164,8	186,4	184,3	138,5	129,8	59,5	56,2	1 472,5
	Sv	37,1	123,2	129,4	111,6	81,0	107,5	135,5	137,1	72,4	83,5	132,9	178,1	109,6
Mošnov (250 m n. m.)	H	38,9	85,1	142,8	189,7	172,7	230,7	294,1	274,6	148,0	103,6	104,0	79,4	1 863,6
	N	47,3	63,5	112,4	153,5	202,6	204,6	217,4	203,2	150,2	118,8	54,6	38,5	1 566,5
	Sv	82,2	134,0	127,0	123,6	85,2	112,8	135,3	135,1	98,5	87,2	190,5	206,2	119,0

H – klimatické hodnoty naměřené v roce 2015

*H – climatic data measured in 2015.*

N – normály klimatických hodnot za období 1961–1990

*N – long-term averages of climatic data for the period 1961–1990.*

Sr – průměrný úhrn srážek v roce 2015 v % průměrného srážkového normálu

*Sr – average total precipitation in 2015 as percentage of the long-term average.*

Sv – průměrná doba trvání slunečního svitu v roce 2015 v % průměrného normálu

*Sv – average sunshine duration in 2015 as percentage of the long-term average.*

2-6. Extrémní hodnoty meteorologických prvků v Moravskoslezském kraji

*Extreme weather data in the Moravskoslezský Region*

Pramen: Český hydrometeorologický ústav

Source: Czech Hydrometeorological Institute

Meteorologická stanice (nadmořská výška) Weather station (altitude in metres)		Nejvyšší denní maximální teplota vzduchu Highest maximum daily air temperature		Nejnižší denní minimální teplota vzduchu Lowest minimum daily air temperature		Nejvyšší denní úhrn srážek Highest daily total precipitation		Nejvyšší výška sněhové pokrývky Deepest snow cover	
		°C	datum měření Measured on	°C	datum měření Measured on	mm	datum měření Measured on	cm	datum měření Measured on
Lysá hora (1 322 m n. m.)	2013	29,5	8. 8.	-17,7	24. 3.	47,3	3. 6.	147	24. 2.
	2014	25,5	10. 6.	-20,6	25. 1.	94,3	15. 5.	28	30. 12.
	2015	29,0	9. 8.	-14,1	6. 1.	65,8	15. 8.	145	11. 2.
Mošnov (250 m n. m.)	2013	36,9	8. 8.	-15,6	27. 1.	30,0	12. 7.	22	3. 4.
	2014	32,2	10. 6.	-18,7	31. 12.	49,8	31. 7.	12	30. 12.
	2015	36,0	11. 8.	-12,7	7. 1.	16,8	28. 4.	16	26. 1.



3-1. Chráněná území v Moravskoslezském kraji

*Protected areas in the Moravskoslezský Region*

Pramen: Agentura ochrany přírody a krajiny ČR

Source: Nature Conservation Agency of the CR

	2013	2014	2015	
	Počet		Number	
Národní parky	-	-	-	National parks
Chráněné krajinné oblasti	3	3	3	Protected landscape areas
Maloplošná chráněná území celkem	162	162	162	Small-size protected areas, total
v tom:				
národní přírodní památky	7	7	7	National nature monuments
národní přírodní rezervace	11	11	11	National nature reserves
přírodní památky	68	68	68	Nature monuments
přírodní rezervace	76	76	76	Nature reserves
	Rozloha (ha) <sup>1)</sup>		Area (ha) <sup>1)</sup>	
Národní parky	-	-	-	National parks
Chráněné krajinné oblasti	91 779	91 779	91 779	Protected landscape areas
Maloplošná chráněná území celkem	8 262	8 346	8 279	Small-size protected areas, total
v tom:				
národní přírodní památky	396	396	396	National nature monuments
národní přírodní rezervace	2 016	2 016	2 016	National nature reserves
přírodní památky	1 505	1 509	1 509	Nature monuments
přírodní rezervace	4 345	4 425	4 359	Nature reserves

<sup>1)</sup> rozloha podle vyhlášek

<sup>1)</sup> Area according to the appropriate establishing decree.

3-2. Chráněná území podle okresů k 31. 12. 2015

Protected areas by district as at 31 December 2015

Pramen: Agentura ochrany přírody a krajiny ČR

Source: Nature Conservation Agency of the CR

Kraj, okresy Region, District	Národní parky National parks	Chráněné krajinné oblasti Protected landscape areas	Maloplošná chráněná území celkem Small-size protected areas, total	v tom			
				národní přírodní památky National nature monuments	národní přírodní rezervace National nature reserves	přírodní památky Nature monuments	přírodní rezervace Nature reserves
	Počet <sup>1)</sup>			Number <sup>1)</sup>			
<b>Moravskoslezský kraj</b>	-	<b>3</b>	<b>162</b>	<b>7</b>	<b>11</b>	<b>68</b>	<b>76</b>
Bruntál	-	1	33	3	3	8	19
Frydek-Místek	-	1	58	1	5	23	29
Karviná	-	-	11	-	-	9	2
Nový Jičín	-	2	29	1	1	13	14
Opava	-	-	23	1	1	10	11
Ostrava-město	-	1	13	1	1	7	4
	Rozloha (ha) <sup>2)</sup>			Area (ha) <sup>2)</sup>			
<b>Moravskoslezský kraj</b>	-	<b>91 779</b>	<b>8 279</b>	<b>396</b>	<b>2 016</b>	<b>1 509</b>	<b>4 359</b>
Bruntál	-	27 791	2 477	183	1 225	79	990
Frydek-Místek	-	50 130	2 955	102	466	457	1 930
Karviná	-	-	471	-	-	427	44
Nový Jičín	-	12 771	973	25	145	71	733
Opava	-	-	781	1	57	236	487
Ostrava-město	-	1 087	622	86	122	239	175

<sup>1)</sup> počet chráněných území za kraj nemusí odpovídat součtu za okresy, neboť některá chráněná území se rozkládají na území více okresů

<sup>1)</sup> The number of PAs in a region may not be equal to the sum of their numbers for districts, as some PAs are located on territories of several districts.

<sup>2)</sup> rozloha podle vyhlášek

<sup>2)</sup> Area according to the appropriate establishing decree.

3-3. Evropsky významné lokality (EVL) a ptačí oblasti (PO) podle soustavy Natura 2000 podle okresů k 31. 12. 2015

The sites of Community importance (Habitats Directive) and special protection areas (Birds Directive) according Natura 2000 by district as at 31 December 2015

Pramen: Agentura ochrany přírody a krajiny ČR

Source: Nature Conservation Agency of the CR

Kraj, okresy Region, District	Evropsky významné lokality Sites of Community importance		Ptačí oblasti Special protection areas	
	počet <sup>1)</sup> Number <sup>1)</sup>	rozloha (ha) Area (ha)	počet <sup>1)</sup> Number <sup>1)</sup>	rozloha (ha) Area (ha)
<b>Moravskoslezský kraj</b>	<b>50</b>	<b>72 184</b>	<b>4</b>	<b>73 402</b>
Bruntál	14	5 490	1	23 126
Frydek-Místek	8	53 067	1	34 918
Karviná	7	1 007	1	2 577
Nový Jičín	9	10 825	2	11 189
Opava	13	474	1	1
Ostrava-město	6	1 319	2	1 592

<sup>1)</sup> počet lokalit a oblastí za kraj nemusí odpovídat součtu za okresy, neboť některé lokality a oblasti se rozkládají na území více okresů

<sup>1)</sup> The number of sites of Community importance and special protection areas for region may not correspond to their sum for districts, as some areas are located on territories of several districts.



**3-4. Investice a neinvestiční náklady na ochranu životního prostředí podle sídla investora v Moravskoslezském kraji**

*Investments and non-investment environmental protection expenditure by investor registered office in the Moravskoslezský Region*

v tis. Kč, běžné ceny

CZK thousand, current prices

	2013	2014	2015	
<b>Investice celkem</b>	<b>4 382 195</b>	<b>5 691 147</b>	<b>6 652 374</b>	<b>Investments, total</b>
v tom:				
ochrana ovzduší a klimatu	1 702 240	3 227 063	4 613 605	Protection of ambient air and climate
nakládání s odpadními vodami	1 646 622	1 767 838	1 314 999	Wastewater management
nakládání s odpady	267 817	303 907	301 818	Waste management
ostatní	765 516	392 339	421 952	Other
<b>Neinvestiční náklady celkem</b>	<b>6 901 617</b>	<b>6 917 597</b>	<b>6 718 484</b>	<b>Non-investment expenditure, total</b>
v tom:				
ochrana ovzduší a klimatu	667 169	639 498	690 417	Protection of ambient air and climate
nakládání s odpadními vodami	1 396 151	1 292 512	1 291 768	Wastewater management
nakládání s odpady	4 325 675	4 477 575	4 227 818	Waste management
ostatní	512 622	508 012	508 481	Other

**3-5. Investice a neinvestiční náklady na ochranu životního prostředí podle okresu sídla investora v roce 2015**

*Investments and non-investment environmental protection expenditure by district of the investor registered office in 2015*

v tis. Kč, běžné ceny

CZK thousand, current prices

Kraj, okresy Region, District	Celkem Total	z toho			
		ochrana ovzduší a klimatu Protection of ambient air and climate	nakládání s odpadními vodami Wastewater management	nakládání s odpady Waste management	ochrana a sanace půdy, podzemních a povrchových vod Protection and remediation of soil, groundwater, and surface water
		Investice		Investments	
<b>Moravskoslezský kraj</b>	<b>6 652 374</b>	<b>4 613 605</b>	<b>1 314 999</b>	<b>301 818</b>	<b>71 349</b>
Bruntál	269 006	62 620	147 442	22 654	i. d.
Frydek-Místek	1 761 440	1 438 334	239 605	64 000	8 890
Karviná	691 964	466 127	167 392	40 470	11 749
Nový Jičín	161 071	33 893	77 740	40 771	7 776
Opava	148 129	24 953	50 874	65 075	5 918
Ostrava-město	3 620 764	2 587 678	631 946	68 848	i. d.
		Neinvestiční náklady		Non-investment expenditure	
<b>Moravskoslezský kraj</b>	<b>6 718 484</b>	<b>690 417</b>	<b>1 291 768</b>	<b>4 227 818</b>	<b>334 050</b>
Bruntál	300 395	2 757	35 166	205 256	50 966
Frydek-Místek	2 256 876	524 103	379 525	1 259 851	20 247
Karviná	767 041	24 612	75 807	477 163	169 249
Nový Jičín	335 419	7 685	78 549	227 980	5 527
Opava	321 984	8 324	74 331	189 179	36 462
Ostrava-město	2 736 769	122 936	648 390	1 868 389	51 599



3-6. Emise základních znečišťujících látek do ovzduší v Moravskoslezském kraji<sup>1)</sup>

Emissions of main pollutants into air in the Moravskoslezský Region<sup>1)</sup>

Pramen: Český hydrometeorologický ústav  
v t

Source: Czech Hydrometeorological Institute  
Tonnes

	2012	2013 <sup>1)</sup>	2014	
<b>Celkem (REZZO 1-4)</b> <i>Total</i>				
Emise tuhé	5 405,6	5 383,4	4 966,3	Particulate matter
Oxid siřičitý (SO <sub>2</sub> )	20 460,0	19 861,6	18 760,6	Sulphur dioxide (SO <sub>2</sub> )
Oxidy dusíku (NO <sub>x</sub> )	24 047,8	24 237,9	22 659,8	Nitrogen oxides (NO <sub>x</sub> )
Oxid uhelnatý (CO)	145 194,6	152 390,0	139 929,1	Carbon monoxide (CO)
<b>Stacionární zdroje (REZZO 1-3)</b> <i>Stationary sources</i>				
Emise tuhé	4 826,9	4 825,0	4 413,8	Particulate matter
Oxid siřičitý (SO <sub>2</sub> )	20 448,3	19 850,1	18 748,7	Sulphur dioxide (SO <sub>2</sub> )
Oxidy dusíku (NO <sub>x</sub> )	18 085,2	18 500,8	17 296,4	Nitrogen oxides (NO <sub>x</sub> )
Oxid uhelnatý (CO)	136 926,6	144 803,0	132 847,4	Carbon monoxide (CO)
<b>Mobilní zdroje (REZZO 4)</b> <i>Mobile sources</i>				
Emise tuhé	578,8	558,4	552,5	Particulate matter
Oxid siřičitý (SO <sub>2</sub> )	11,7	11,5	12,0	Sulphur dioxide (SO <sub>2</sub> )
Oxidy dusíku (NO <sub>x</sub> )	5 962,6	5 737,0	5 363,5	Nitrogen oxides (NO <sub>x</sub> )
Oxid uhelnatý (CO)	8 267,9	7 587,0	7 081,8	Carbon monoxide (CO)

<sup>1)</sup> vzhledem k nové struktuře dat o emisích ze stacionárních zdrojů a k dalším metodickým změnám byla celá časová řada přepočtena (data byla převzata dne 3. 5. 2016)

<sup>1)</sup> The whole time series were recalculated to comply with a new structure of data on emissions from stationary sources and other changes to the methodology. Data were received on 3 May 2016.

<sup>1)</sup> údaje byly zpřesněny k 29. 1. 2016

<sup>1)</sup> Data were made more precise as at 29 January 2016.

Investice na ochranu životního prostředí podle kraje sídla investora v roce 2015

Environmental protection investments by region of the investor registered office in 2015

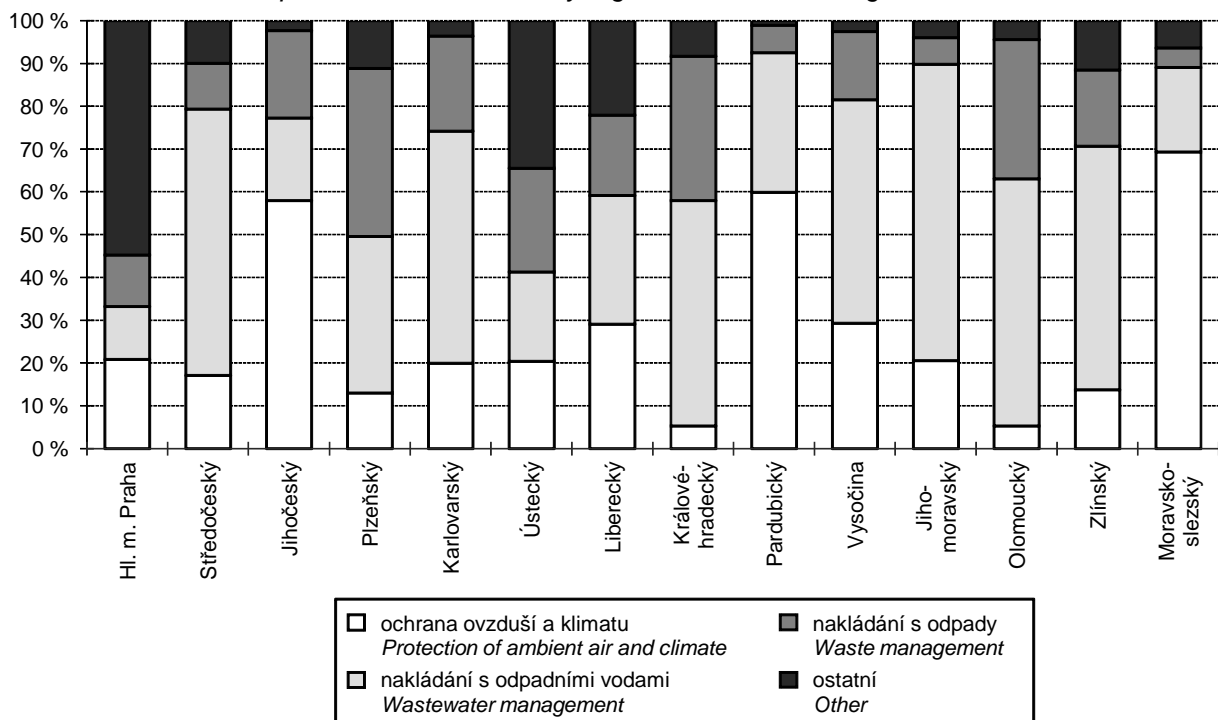

3-7. Emise základních znečišťujících látek do ovzduší podle okresů v roce 2014<sup>1)</sup>

Emissions of main pollutants into air by district in 2014<sup>1)</sup>

Pramen: Český hydrometeorologický ústav

Source: Czech Hydrometeorological Institute

Kraj, okresy Region, District	Emise tuhé <sup>1)</sup> Particulate matter <sup>1)</sup>	Oxid siřičitý Sulphur dioxide (SO <sub>2</sub> )	Oxidy dusíku Nitrogen oxides (NO <sub>x</sub> )	Oxid uhelnatý Carbon monoxide (CO)
	Celkem (t)		Total (t)	
<b>Moravskoslezský kraj</b>	<b>4 413,8</b>	<b>18 748,7</b>	<b>17 296,4</b>	<b>132 847,4</b>
Bruntál	188,9	534,1	314,7	3 532,4
Frydek-Místek	1 005,3	4 993,2	3 369,6	68 868,7
Karviná	301,6	2 922,5	4 114,7	4 996,4
Nový Jičín	232,8	286,0	314,8	4 889,4
Opava	207,3	338,8	303,5	3 652,4
Ostrava-město	1 146,5	9 674,1	8 879,0	46 908,0
	Měrné emise (t/km <sup>2</sup> )		Specific emissions (t/km <sup>2</sup> )	
<b>Moravskoslezský kraj</b>	<b>0,81</b>	<b>3,45</b>	<b>3,19</b>	<b>24,48</b>
Bruntál	0,12	0,35	0,20	2,30
Frydek-Místek	0,83	4,13	2,79	57,00
Karviná	0,85	8,20	11,55	14,03
Nový Jičín	0,26	0,32	0,36	5,55
Opava	0,19	0,30	0,27	3,28
Ostrava-město	3,46	29,18	26,78	141,48
	Měrné emise (kg/obyvatele)		Specific emissions (kilograms per capita)	
<b>Moravskoslezský kraj</b>	<b>3,62</b>	<b>15,37</b>	<b>14,18</b>	<b>108,92</b>
Bruntál	1,99	5,63	3,32	37,22
Frydek-Místek	4,72	23,46	15,83	323,62
Karviná	1,17	11,37	16,01	19,44
Nový Jičín	1,53	1,88	2,07	32,21
Opava	1,17	1,92	1,72	20,65
Ostrava-město	3,51	29,65	27,21	143,76

<sup>1)</sup> REZZO 1–3 (data byla převzata dne 3. 5. 2016)

<sup>1)</sup> údaj za kraj nesouhlasí se součtem údajů za okresy; data za kraj jsou včetně emisí tuhých znečišťujících látek, NH<sub>3</sub> a těkavých organických látek ze stavebních činností, chovu hospodářských zvířat, aplikace min. hnojiv a nesledovaných zdrojů použití rozpouštědel

<sup>1)</sup> Data for sources of REZZO 1-3 were received on 3 May 2016.

<sup>1)</sup> The data for the regions are not equal to the sums of data for appropriate districts. The data for the regions include emissions of particulate matter, NH<sub>3</sub>, and volatile organic compounds from construction activities, livestock breeding, mineral fertiliser application, and from not measured sources of solvent use.

Měrné emise oxidů dusíku a oxidu siřičitého do ovzduší (REZZO 1–4)

Specific emissions of nitrogen oxides (NO<sub>x</sub>) and sulphur dioxide (SO<sub>2</sub>) into air (REZZO 1–4)

Pramen: Český hydrometeorologický ústav

Source: Czech Hydrometeorological Institute

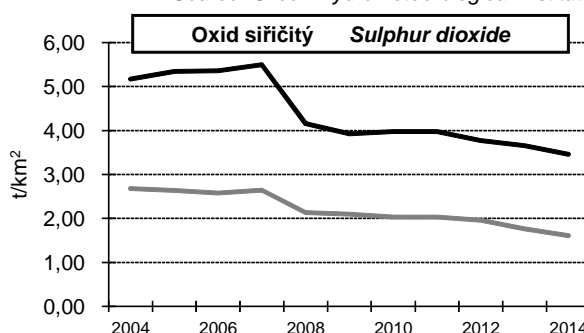
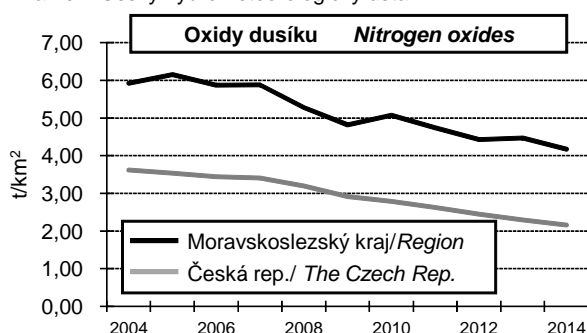

**3-8. Produkce podnikových odpadů ve vybraných ekonomických činnostech podle CZ-NACE podle sídla podniku v Moravskoslezském kraji**

*Waste generated by enterprises of selected economic activities of the CZ-NACE by enterprise registered office in the Moravskoslezský Region*

v t

Tonnes

Odvětví	2013	2014	2015	Economic activity by CZ-NACE
<b>Celková produkce odpadů</b>	<b>2 776 959</b>	<b>2 615 899</b>	<b>2 776 323</b>	<b>Waste generation, total</b>
z toho:				<i>Including:</i>
A Zemědělství, lesnictví a rybářství	4 556	8 721	5 293	<i>Agriculture, forestry and fishing</i>
B Těžba a dobývání	34 963	29 845	25 021	<i>Mining and quarrying</i>
C Zpracovatelský průmysl	1 344 764	1 182 783	1 232 862	<i>Manufacturing</i>
10 Výroba potravinářských výrobků	3 647	3 709	3 444	<i>Manufacture of food products</i>
11 Výroba nápojů	i. d.	i. d.	3 755	<i>Manufacture of beverages</i>
12 Výroba tabákových výrobků	i. d.	i. d.	i. d.	<i>Manufacture of tobacco products</i>
13 Výroba textilií	1 061	726	728	<i>Manufacture of textiles</i>
14 Výroba oděvů	430	359	332	<i>Manufacture of wearing apparel</i>
15 Výroba usní a souvisejících výrobků	75	i. d.	62	<i>Manufacture of leather and related products</i>
16 Zpracování dřeva, výroba dřevěných, korkových, proutěných a slaměných výrobků, kromě nábytku	13 471	12 523	11 642	<i>Manufacture of wood and of products of wood and cork, except furniture; manufacture of articles of straw and plaiting materials</i>
17 Výroba papíru a výrobků z papíru	46 329	46 005	59 593	<i>Manufacture of paper and paper products</i>
18 Tisk a rozmnožování nahraných nosičů	7 058	7 719	9 100	<i>Printing and reproduction of recorded media</i>
19 Výroba koksu a rafinovaných ropných produktů	i. d.	i. d.	i. d.	<i>Manufacture of coke and refined petroleum products</i>
20 Výroba chemických látek a chemických přípravků	7 376	9 368	9 135	<i>Manufacture of chemicals and chemical products</i>
21 Výroba základních farmaceutických výrobků a farmaceutických přípravků	13 238	11 981	11 705	<i>Manufacture of basic pharmaceutical products and pharmaceutical preparations</i>
22 Výroba pryžových a plastových výrobků	8 563	9 277	11 089	<i>Manufacture of rubber and plastic products</i>
23 Výroba ostatních nekovových minerálních výrobků	9 638	19 642	19 062	<i>Manufacture of other non-metallic mineral products</i>
24 Výroba základních kovů, hutní zpracování kovů; slévárenství	730 888	571 876	572 370	<i>Manufacture of basic metals</i>
25 Výroba kovových konstrukcí a kovodělných výrobků, kromě strojů a zařízení	91 787	85 450	106 187	<i>Manufacture of fabricated metal products, except machinery and equipment</i>
26 Výroba počítačů, elektronických a optických přístrojů a zařízení	1 698	434	473	<i>Manufacture of computer, electronic and optical products</i>
27 Výroba elektrických zařízení	8 814	7 160	6 076	<i>Manufacture of electrical equipment</i>
28 Výroba strojů a zařízení j. n.	134 630	115 809	94 476	<i>Manufacture of machinery and equipment n.e.c.</i>
29 Výroba motorových vozidel (kromě motocyklů), přívěsů a návěsů	186 652	195 351	224 300	<i>Manufacture of motor vehicles, trailers and semi-trailers</i>
30 Výroba ostatních dopravních prostředků a zařízení	57 521	69 291	74 494	<i>Manufacture of other transport equipment</i>
31 Výroba nábytku	3 867	5 201	4 812	<i>Manufacture of furniture</i>
32 Ostatní zpracovatelský průmysl	376	311	402	<i>Other manufacturing</i>
33 Opravy a instalace strojů a zařízení	13 413	5 822	8 132	<i>Repair and installation of machinery and equipment</i>
D Výroba a rozvod elektřiny, plynu, tepla a klimatizovaného vzduchu	377 841	387 535	369 259	<i>Electricity, gas, steam and air conditioning supply</i>
E Zásobování vodou; činnosti související s odpadními vodami, odpady a sanacemi	201 432	161 571	201 662	<i>Water supply; sewerage, waste management and remediation activities</i>
36 Shromažďování, úprava a rozvod vody	47 080	39 839	84 065	<i>Water collection, treatment and supply</i>
37–39 Činnosti související s odpadními vodami; Shromažďování, sběr a odstraňování odpadů, úprava odpadů k dalšímu využití; Sanace a jiné činnosti související s odpady	154 353	121 733	117 597	<i>Sewerage; Waste collection, treatment and disposal activities; materials recovery; Remediation activities and other waste management services</i>



**3-8. Produkce podnikových odpadů ve vybraných ekonomických činnostech podle CZ-NACE podle sídla podniku v Moravskoslezském kraji**

*Waste generated by enterprises of selected economic activities of the CZ-NACE by enterprise registered office in the Moravskoslezský Region*

dokončení

End of table

v t

Tonnes

Odvětví	2013	2014	2015	Economic activity by CZ-NACE
F Stavebnictví	594 172	593 808	663 125	Construction
G Velkoobchod a maloobchod; opravy a údržba motorových vozidel	123 672	165 379	168 570	Wholesale and retail trade; repair of motor vehicles and motorcycles
H Doprava a skladování	34 464	32 938	34 240	Transportation and storage
I Ubytování, stravování a pohostinství	1 977	1 621	1 662	Accommodation and food service activities
J Informační a komunikační činnosti	10	10	20	Information and communication
Q Zdravotní a sociální péče	10 172	10 877	10 952	Human health and social work activities
S Ostatní činnosti	92	989	1 073	Other service activities

**Produkce podnikových odpadů podle kraje sídla podniku v roce 2015**

*Waste generated by enterprises by region of the enterprise registered office in 2015*

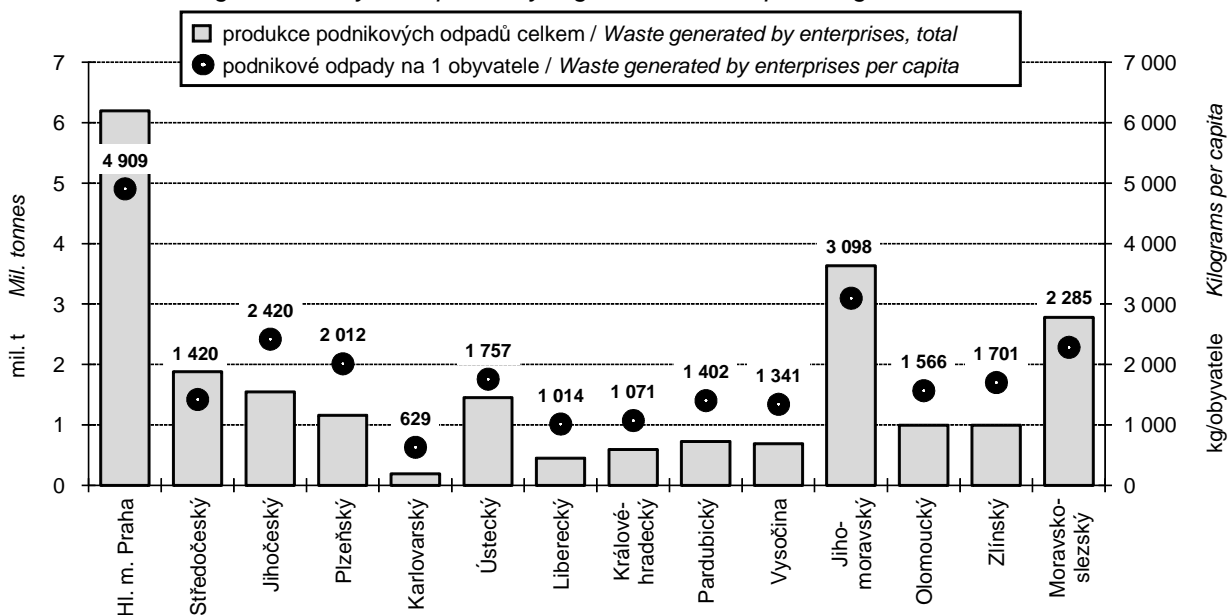

3-9. Produkce komunálního odpadu v Moravskoslezském kraji

Municipal waste generation in the Moravskoslezský Region

v t

Tonnes

	2013	2014	2015	
<b>Produkce komunálního odpadu celkem</b>	<b>387 721</b>	<b>396 985</b>	<b>380 300</b>	<b>Municipal waste generation, total</b>
z toho:				
běžný svoz	246 576	240 444	231 930	Standard waste collection
svoz objemného odpadu	40 014	39 539	39 798	Bulky waste collection
odděleně sbírané složky	57 756	59 213	58 771	Waste components collected separately
odpady z komunálních služeb (z čištění ulic, tržišť, parků atd.)	3 515	5 080	3 176	Waste from municipal services (cleaning of streets, market places, parks, etc.)
Komunální odpad na 1 obyvatele (kg)	317	325	313	Municipal waste per capita (kg)

3-10. Vodovody a kanalizace pro veřejnou potřebu v Moravskoslezském kraji

Public water supply and sewerage systems in the Moravskoslezský Region

	2013	2014	2015	
	Vodovody Water supply systems			
Obyvatelé zásobovaní vodou z vodovodů pro veřejnou potřebu (osoby)	1 221 475	1 219 032	1 214 156	Population supplied with water from public water supply systems (persons)
Podíl obyvatel zásobovaných vodou z vodovodů pro veřejnou potřebu (%) <sup>1)</sup>	99,8	99,9	99,9	Share of population supplied with water from public water supply systems (%) <sup>1)</sup>
Voda vyrobená pitná z vodovodů pro veřejnou potřebu (tis. m <sup>3</sup> )	81 386	79 542	78 827	Production of drinking water supplied from public water supply systems (thous. m <sup>3</sup> )
Voda fakturovaná pitná (tis. m <sup>3</sup> ) z toho pro domácnosti <sup>2)</sup>	59 243 40 423	58 056 39 554	58 573 40 221	Drinking water invoiced (thous. m <sup>3</sup> ) To households <sup>2)</sup>
	Kanalizace Sewerage systems			
Obyvatelé bydlící v domech napojených na kanalizaci pro veřejnou potřebu z toho osoby napojené na kanalizaci s koncovou ČOV	1 010 701 939 091	1 014 818 945 642	1 012 545 946 673	Population living in houses connected to public sewerage systems Population connected to public sewerage systems with end-of-pipe WWTPs
Podíl obyvatel bydlících v domech napojených na kanalizaci pro veřejnou potřebu (%) <sup>1)</sup>	82,6	83,2	83,3	Share of population living in houses connected to public sewerage systems (%) <sup>1)</sup>
Vypouštěné odpadní vody do kanalizace pro veřejnou potřebu (tis. m <sup>3</sup> ) z toho bez zpoplatněných srážkových vod	51 921 47 473	51 859 47 304	51 767 47 199	Wastewater discharged into public sewerage systems (thous. m <sup>3</sup> ) Excluding chargeable rainwater
Čištěné odpadní vody (bez srážkových vod) (tis. m <sup>3</sup> )	46 326	46 199	45 685	Wastewater treated (excluding rainwater) (thous. m <sup>3</sup> )
Podíl čištěných odpadních vod (%)	97,6	97,7	96,8	Share of wastewater treated (%)

<sup>1)</sup> z celkového počtu obyvatel (střední stav v roce)

<sup>2)</sup> viz metodické vysvětlivky

<sup>1)</sup> Related to the mid-year population.

<sup>2)</sup> See methodological notes.





## 3-11. Čistírny odpadních vod pro veřejnou potřebu (ČOV) v Moravskoslezském kraji

Public wastewater treatment plants (WWTPs) in the Moravskoslezský Region

	2013	2014	2015	
<b>Počet ČOV celkem</b>	<b>155</b>	<b>156</b>	<b>155</b>	<b>Number of WWTPs, total</b>
v tom:				
mechanické	9	8	6	Primary (mechanical)
mechanicko-biologické	146	148	149	Secondary (mechanical-biological)
z toho s dalším odstraňováním:				Tertiary (chemical) – with further removal of
dusíku (N)	45	48	52	Nitrogen (N)
fosforu (P)	-	-	1	Phosphorus (P)
dusíku i fosforu současně (N + P)	32	35	36	Both N + P
Celková kapacita ČOV (m <sup>3</sup> /den)	529 202	529 003	518 374	Total capacity of WWTPs (m <sup>3</sup> /day)

## 3-12. Produkce kalů a způsob jejich zneškodnění v čistírnách odpadních vod v Moravskoslezském kraji

Wastewater treatment sludge production and sludge disposal in the Moravskoslezský Region

v t sušiny

Tonnes of dry matter

	2013	2014	2015	
<b>Produkce kalů celkem</b>	<b>18 868</b>	<b>20 825</b>	<b>20 185</b>	<b>Sludge production, total</b>
Způsob zneškodnění kalů:				Sludge disposal
přímá aplikace a rekultivace	7 411	43	43	Direct application and land reclamation
kompostování	1 043	9 543	9 292	Composting
skládkování	768	741	946	Landfilling
spalování	-	-	-	Incineration
jinak	9 646	10 498	9 904	Other method

**4-1. Vybrané demografické údaje v Moravskoslezském kraji**  
*Selected demographic data in the Moravskoslezský Region*

	2013	2014	2015	
Střední stav obyvatelstva	1 223 923	1 219 722	1 215 209	Mid-year population
v tom: muži	599 243	597 349	595 251	Males
ženy	624 680	622 373	619 958	Females
Stav obyvatel k 31. 12.	1 221 832	1 217 676	1 213 311	Population (as at 31 December)
v tom: muži	598 271	596 390	594 412	Males
ženy	623 561	621 286	618 899	Females
Sňatky	4 985	5 289	5 541	Marriages
Rozvody	3 279	3 153	3 050	Divorces
Narození celkem	11 651	12 046	11 913	Births, total
v tom: živě	11 603	11 999	11 866	Live births
mrtvě	48	47	47	Stillbirths
Živě narození mimo manželství	5 778	6 047	6 190	Live births outside marriage
Živě narození do 2 500 g	950	972	975	Live births up to 2,500 g
Potraty celkem	4 293	3 963	3 922	Abortions, total
z toho umělá přerušeni těhotenství	2 537	2 297	2 237	Induced abortions
Zemřelí celkem	13 284	13 117	13 550	Deaths, total
z toho: do 1 roku	38	22	32	Infant deaths
do 28 dnů	18	13	22	Neonatal deaths
Přirozený přírůstek/úbytek	-1 681	-1 118	-1 684	Natural change
Přistěhovalí	4 417	4 805	5 125	Immigrants
Vystěhovalí	7 506	7 843	7 806	Emigrants
Přírůstek/úbytek stěhováním	-3 089	-3 038	-2 681	Net migration
Celkový přírůstek/úbytek	-4 770	-4 156	-4 365	Total population change
Na 1 000 obyvatel středního stavu				Per 1 000 mid-year population
sňatky	4,1	4,3	4,6	Marriages
rozvody	2,7	2,6	2,5	Divorces
živě narození	9,5	9,8	9,8	Live births
potraty	3,5	3,2	3,2	Abortions
zemřelí	10,9	10,8	11,2	Deaths
přirozený přírůstek/úbytek	-1,4	-0,9	-1,4	Natural change
přistěhovalí	3,6	3,9	4,2	Immigrants
vystěhovalí	6,1	6,4	6,4	Emigrants
přírůstek/úbytek stěhováním	-2,5	-2,5	-2,2	Net migration
celkový přírůstek/úbytek	-3,9	-3,4	-3,6	Total population change
Rozvody na 100 sňatků	65,8	59,6	55,0	Divorces per 100 marriages
Potraty na 100 narozených	36,8	32,9	32,9	Abortions per 100 births
Umělá přerušeni těhotenství na 100 narozených	21,8	19,1	18,8	Induced abortions per 100 births
Mrtvorozenost	4,1	3,9	3,9	Stillbirth rate
Kojenecká úmrtnost	3,3	1,8	2,7	Infant mortality rate
Novorozenecká úmrtnost	1,6	1,1	1,9	Neonatal mortality rate
Počet žen na 100 mužů (stav k 31. 12.)	104,2	104,2	104,1	Females per 100 males (as at 31 December)
Muži – naděje dožití (dvouleté období):				Males – life expectancy (two-year period)
při narození	73,81	74,05	74,21	at birth
ve věku 45 let	30,56	30,78	30,88	at the age of 45 years
ve věku 65 let	15,08	15,19	15,28	at the age of 65 years
Ženy – naděje dožití (dvouleté období):				Females – life expectancy (two-year period)
při narození	79,99	80,63	80,95	at birth
ve věku 45 let	36,06	36,61	36,84	at the age of 45 years
ve věku 65 let	18,51	18,88	19,07	at the age of 65 years



4-2. Složení obyvatelstva podle pohlaví a věku v Moravskoslezském kraji (stav k 31. 12.)

*Distribution of the population by sex and age in the Moravskoslezský Region (as at 31 December)*

	2013	2014	2015	
<b>Počet obyvatel celkem</b>	<b>1 221 832</b>	<b>1 217 676</b>	<b>1 213 311</b>	<b>Population, total</b>
v tom ve věku:				<i>Aged (years)</i>
0	11 522	11 915	11 757	0
1–4	49 740	47 890	46 735	1–4
5–9	62 628	64 469	65 621	5–9
10–14	54 899	55 271	56 150	10–14
15–19	59 458	56 873	55 562	15–19
20–24	80 592	77 215	72 229	20–24
25–29	83 599	83 098	82 878	25–29
30–34	84 497	81 298	80 258	30–34
35–39	100 837	98 048	94 103	35–39
40–44	90 940	94 819	97 707	40–44
45–49	86 148	84 006	83 268	45–49
50–54	79 757	83 083	84 941	50–54
55–59	84 568	81 718	79 349	55–59
60–64	85 181	84 576	83 653	60–64
65–69	72 819	74 501	77 706	65–69
70–74	56 340	58 613	57 742	70–74
75–79	34 508	35 972	38 963	75–79
80–84	25 371	25 189	24 923	80–84
85–89	13 418	13 766	14 150	85–89
90–94	4 516	4 806	4 983	90–94
95 a více	494	550	633	95+
v tom ve věku:				<i>Aged (years)</i>
0–14	178 789	179 545	180 263	0–14
15–64	835 577	824 734	813 948	15–64
65 a více	207 466	213 397	219 100	65+
v tom ve věku (%):				<i>Aged (years; percentage)</i>
0–14	14,6	14,7	14,9	0–14
15–64	68,4	67,7	67,1	15–64
65 a více	17,0	17,5	18,1	65+
Průměrný věk	41,5	41,8	42,0	<i>Average age (years)</i>
Index stáří (65+ / 0–14)	116,0	118,9	121,5	<i>Ageing index (65+/0–14 years)</i>
<b>Muži celkem</b>	<b>598 271</b>	<b>596 390</b>	<b>594 412</b>	<b>Males, total</b>
v tom ve věku:				<i>Aged (years)</i>
0–14	91 579	91 956	92 260	0–14
15–64	423 259	418 357	413 390	15–64
65 a více	83 433	86 077	88 762	65+
Průměrný věk	39,9	40,2	40,4	<i>Average age (years)</i>
Index stáří (65+ / 0–14)	91,1	93,6	96,2	<i>Ageing index (65+/0–14 years)</i>
<b>Ženy celkem</b>	<b>623 561</b>	<b>621 286</b>	<b>618 899</b>	<b>Females, total</b>
v tom ve věku:				<i>Aged (years)</i>
0–14	87 210	87 589	88 003	0–14
15–64	412 318	406 377	400 558	15–64
65 a více	124 033	127 320	130 338	65+
Průměrný věk	43,0	43,3	43,5	<i>Average age (years)</i>
Index stáří (65+ / 0–14)	142,2	145,4	148,1	<i>Ageing index (65+/0–14 years)</i>

Věkové složení obyvatelstva Moravskoslezského kraje v letech 2005 a 2015  
 Age distribution of the population in the Moravskoslezský Region in 2005 and 2015

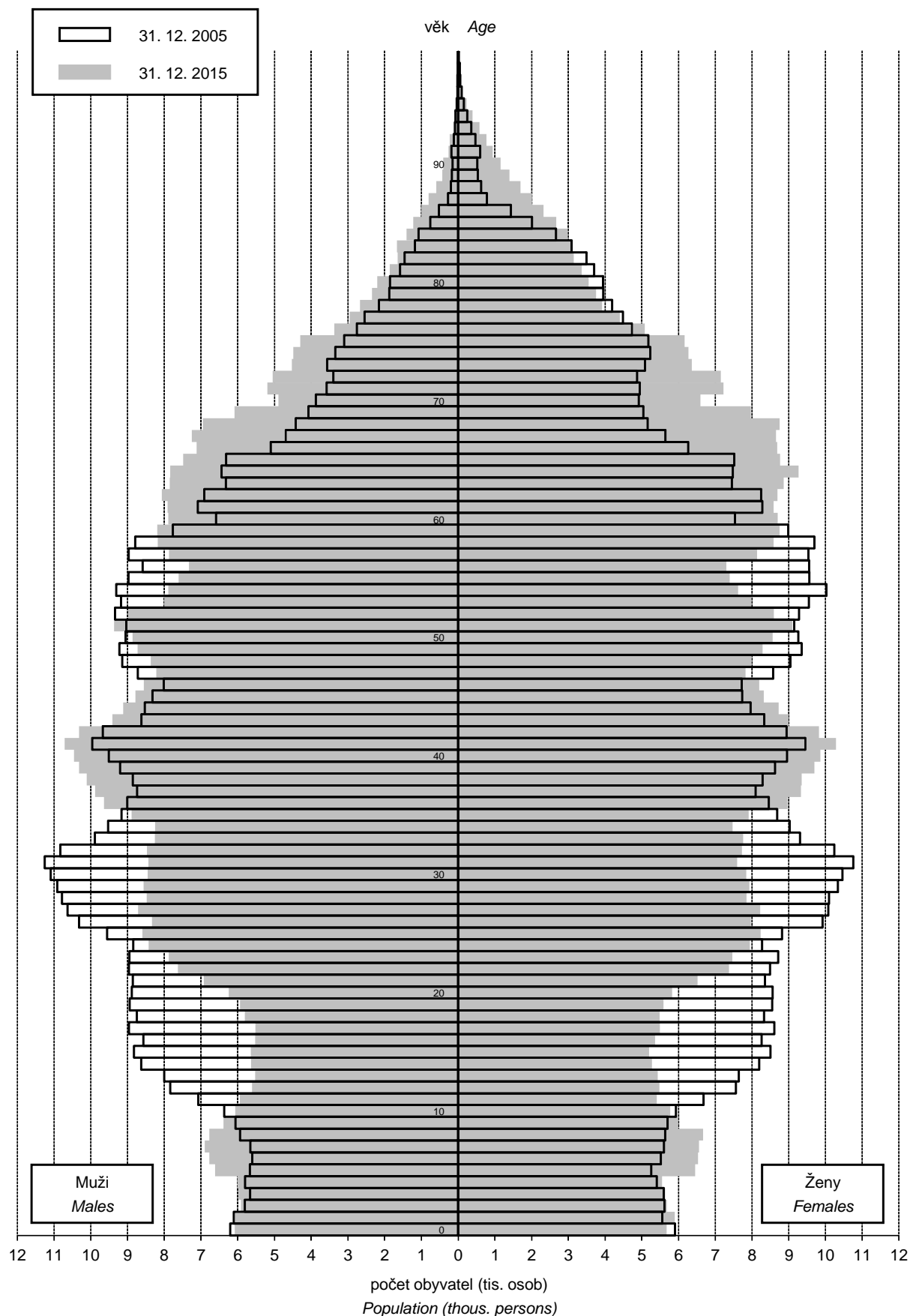

4-3. Sňatky v Moravskoslezském kraji

*Marriages in the Moravskoslezský Region*

	2013	2014	2015	
<b>Sňatky celkem</b>	<b>4 985</b>	<b>5 289</b>	<b>5 541</b>	<b>Marriages, total</b>
Snoubenci podle rodinného stavu:				<i>Brides and grooms by marital status</i>
svobodní	3 712	4 006	4 287	<i>Single males</i>
svobodné	3 732	4 062	4 252	<i>Single females</i>
rozvedení	1 231	1 249	1 193	<i>Divorced males</i>
rozvedené	1 205	1 178	1 225	<i>Divorced females</i>
ovdovělí	42	34	61	<i>Widowed males</i>
ovdovělé	48	49	64	<i>Widowed females</i>
Snoubenci podle pořadí sňatku:				<i>Brides and grooms by order of marriage</i>
první u obou snoubenců	3 286	3 582	3 815	<i>First for both bride and groom</i>
druhé a vyšší: ženich	1 273	1 283	1 254	<i>Second and further: Groom</i>
nevěsta	1 253	1 227	1 289	<i>Bride</i>
Snoubenci podle věku při sňatku:				<i>Brides and grooms by their age at marriage</i>
stejný věk	528	571	585	<i>Bride and groom are of the same age</i>
ženich starší	3 480	3 645	3 856	<i>Groom is older</i>
nevěsta starší	977	1 073	1 100	<i>Bride is older</i>
Průměrný věk při sňatku				<i>Average age at marriage (years)</i>
ženich	35,0	35,2	35,3	<i>Grooms</i>
nevěsta	32,1	32,1	32,3	<i>Brides</i>
Průměrný věk při prvním sňatku				<i>Average age at the first marriage (years)</i>
ženich	31,2	31,3	31,6	<i>Grooms</i>
nevěsta	28,5	28,7	28,7	<i>Brides</i>

4-4. Rozvody v Moravskoslezském kraji

*Divorces in the Moravskoslezský Region*

	2013	2014	2015	
<b>Rozvody celkem</b>	<b>3 279</b>	<b>3 153</b>	<b>3 050</b>	<b>Divorces, total</b>
v tom podle délky trvání manželství (roky):				<i>By duration of marriage (years)</i>
0–4	534	481	459	<i>0–4</i>
5–9	697	665	698	<i>5–9</i>
10–14	520	467	471	<i>10–14</i>
15 a více	1 528	1 540	1 422	<i>15+</i>
v tom podle počtu nezletilých dětí:				<i>By number of minors</i>
žádné	1 405	1 408	1 293	<i>0</i>
jedno	997	966	950	<i>1</i>
dvě	765	667	702	<i>2</i>
tři a více	112	112	105	<i>3+</i>
v tom podle pořadí:				<i>By order</i>
muži první	2 679	2 554	2 483	<i>Males first</i>
druhé	545	548	505	<i>second</i>
třetí a vyšší	55	51	62	<i>third and further</i>
ženy první	2 700	2 549	2 510	<i>Females first</i>
druhé	532	537	490	<i>second</i>
třetí a vyšší	47	67	50	<i>third and further</i>
Průměrný věk při rozvodu				<i>Average age at divorce (years)</i>
muži	43,3	44,0	44,0	<i>Males</i>
ženy	40,4	41,2	41,1	<i>Females</i>



4-5. Narození v Moravskoslezském kraji

*Births in the Moravskoslezský Region*

	2013	2014	2015	
<b>Narození celkem</b>	<b>11 651</b>	<b>12 046</b>	<b>11 913</b>	<b>Births, total</b>
z toho mrtvě	48	47	47	Stillbirths
<b>Živě narození</b>	<b>11 603</b>	<b>11 999</b>	<b>11 866</b>	<b>Live births</b>
v tom podle pohlaví:				By sex
muži	5 930	6 081	6 132	Males
ženy	5 673	5 918	5 734	Females
v tom podle pořadí dítěte:				By birth order
první	5 462	5 592	5 596	First
druhé	4 241	4 396	4 317	Second
třetí	1 285	1 367	1 282	Third
čtvrté a vyšší	615	644	671	Fourth and further
v tom podle věku matky:				By age of mother (years)
do 14	-	1	2	-14
15-17	125	111	106	15-17
18-19	327	320	293	18-19
20-24	1 873	1 890	1 819	20-24
25-29	3 838	3 905	3 937	25-29
30-34	3 667	3 781	3 627	30-34
35-39	1 518	1 694	1 728	35-39
40 a více	255	297	354	40+
v tom podle rodinného stavu matky:				By marital status of mother
svobodné	5 082	5 357	5 569	Single
vdané	5 825	5 952	5 676	Married
rozvedené	661	670	599	Divorced
ovdovělé	35	20	22	Widowed
Počet porodů dvojčat	173	179	169	Number of deliveries of: twins
trojčat	1	1	1	triplets
Podíl narozených mimo manželství z živě narozených (%)	49,8	50,4	52,2	Share of births outside marriage in total live births (%)
Průměrný věk matky při narození dítěte	29,5	29,7	29,8	Average age of mother at childbirth (years)
prvního dítěte	27,6	27,7	28,0	First child
druhého dítěte	30,6	30,8	30,8	Second child
třetího dítěte	32,5	32,7	32,9	Third child
Úhrnná plodnost	1,414	1,492	1,504	Total fertility rate

4-6. Potraty v Moravskoslezském kraji

*Abortions in the Moravskoslezský Region*

	2013	2014	2015	
<b>Potraty celkem</b>	<b>4 293</b>	<b>3 963</b>	<b>3 922</b>	<b>Abortions, total</b>
v tom podle druhu:				By type
samovolné	1 597	1 549	1 533	Spontaneous
umělá přerušeni těhotenství	2 537	2 297	2 237	Induced
miniinterrupce	1 921	1 730	1 641	Vacuum aspiration
jiné legální	616	567	596	Other legal
ostatní včetně mimoděložního těhotenství	159	117	152	Other, including ectopic pregnancies
Umělá přerušeni těhotenství ze zdravotních důvodů	482	492	516	Medically indicated
Úhrnná potratovost	0,517	0,488	0,494	Total abortion rate



4-7. Zemřelí podle příčin smrti v Moravskoslezském kraji

Deaths by cause in the Moravskoslezský Region

Příčiny smrti (Kapitoly MKN-10)	2013	2014	2015	Cause of death (ICD-10 chapters)
<b>Zemřelí celkem</b>	<b>13 284</b>	<b>13 117</b>	<b>13 550</b>	<b>Deaths, total</b>
I. Některé infekční a parazitární nemoci (A00–B99)	203	208	245	I Certain infectious and parasitic diseases
II. Novotvary (C00–D48)	3 280	3 272	3 172	II Neoplasms
z toho: zhoubné novotvary (C00–C97)	3 245	3 225	3 110	Malignant neoplasms
zhoubné novotvary tlustého střeva (C18)	242	209	235	Malignant neoplasm of colon
zhoubné novotvary konečníku (C20)	125	130	108	Malignant neoplasm of rectum
zhoubné novotvary průdušky a plic (C34)	640	524	628	Malignant neoplasm of bronchus and lung
zhoubné novotvary prsu (C50)	198	193	164	Malignant neoplasm of breast
zhoubné novotvary mízní, krevtovorné a příbuzné tkáně (C81–C96)	213	233	194	Malignant neoplasms, stated or presumed to be primary, of lymphoid, haematopoietic and related tissue
III. Nemoci krve, krevtovorných orgánů a některé poruchy týkající se mechanismu imunity (D50–D89)	19	13	33	III Diseases of the blood and blood-forming organs and certain disorders involving the immune mechanism
IV. Nemoci endokrinní, výživy a přeměny látek (E00–E90)	460	536	596	IV Endocrine, nutritional and metabolic diseases
V. Poruchy duševní a poruchy chování (F00–F99)	103	118	180	V Mental and behavioural disorders
VI. Nemoci nervové soustavy (G00–G99)	218	221	274	VI Diseases of the nervous system
VII. Nemoci oka a očních adnex (H00–H59)	-	-	-	VII Diseases of the eye and adnexa
VIII. Nemoci ucha a bradavkového výběžku (H60–H95)	-	-	-	VIII Diseases of the ear and mastoid process
IX. Nemoci oběhové soustavy (I00–I99)	6 305	6 134	6 345	IX Diseases of the circulatory system
z toho: infarkt myokardu (I21–I23)	918	691	510	Myocardial infarction
ostatní formy ischemické choroby srdeční (I20, I24, I25)	2 529	2 680	2 944	Other ischaemic heart diseases
cévní nemoci mozku (I60–I69)	1 125	962	946	Cerebrovascular diseases
X. Nemoci dýchací soustavy (J00–J99)	918	887	873	X Diseases of the respiratory system
z toho záněty plic (J12–J18)	334	360	300	Pneumonia
XI. Nemoci trávicí soustavy (K00–K93)	757	723	753	XI Diseases of the digestive system
XII. Nemoci kůže a podkožního vaziva (L00–L99)	17	21	21	XII Diseases of the skin and subcutaneous tissue
XIII. Nemoci svalové a kosterní soustavy a pojivové tkáně (M00–M99)	15	29	31	XIII Diseases of the musculoskeletal system and connective tissue
XIV. Nemoci močové a pohlavní soustavy (N00–N99)	133	122	167	XIV Diseases of the genitourinary system
XV. Těhotenství, porod a šestinedělí (O00–O99)	-	1	1	XV Pregnancy, childbirth and the puerperium
XVI. Některé stavy vzniklé v perinatálním období (P00–P96)	15	10	16	XVI Certain conditions originating in the perinatal period
XVII. Vrozené vady, deformace a chromosomální abnormality (Q00–Q99)	29	22	22	XVII Congenital malformations, deformations and chromosomal abnormalities
XVIII. Příznaky, znaky a abnormální klinické a laboratorní nálezy nezařazené jinde (R00–R99)	120	122	171	XVIII Symptoms, signs and abnormal clinical and laboratory findings, not elsewhere classified
XX. Vnější příčiny nemocnosti a úmrtnosti (V01–Y98)	692	678	650	XX External causes of morbidity and mortality
z toho sebevraždy (X60–X84)	173	165	138	Intentional self-harm

4-8. Zemřelí podle pohlaví, věku a vybraných příčin smrti v Moravskoslezském kraji

Deaths by sex, age, and selected cause of death in the Moravskoslezský Region

	2013	2014	2015	
<b>Zemřelí muži celkem</b>	<b>6 787</b>	<b>6 758</b>	<b>6 966</b>	<b>Deaths of males, total</b>
v tom ve věku:				<i>Aged (years)</i>
0–14	24	19	29	0–14
15–29	85	81	68	15–29
30–49	475	427	412	30–49
50–59	806	794	797	50–59
60–69	1 765	1 738	1 752	60–69
70–79	1 821	1 885	2 041	70–79
80–89	1 522	1 467	1 538	80–89
90 a více	289	347	329	90+
z toho podle vybraných tříd příčin smrti:				<i>By selected cause of death</i>
II. Novotvary (C00–D48)	1 803	1 804	1 777	II Neoplasms
IV. Nemoci endokrinní, výživy a přeměny látek (E00–E90)	217	235	262	IV Endocrine, nutritional and metabolic diseases
VI. Nemoci nervové soustavy (G00–G99)	122	122	124	VI Diseases of the nervous system
IX. Nemoci oběhové soustavy (I00–I99)	2 920	2 803	2 934	IX Diseases of the circulatory system
X. Nemoci dýchací soustavy (J00–J99)	506	547	501	X Diseases of the respiratory system
XI. Nemoci trávicí soustavy (K00–K93)	435	412	460	XI Diseases of the digestive system
XIV. Nemoci močové a pohlavní soustavy (N00–N99)	55	62	71	XIV Diseases of the genitourinary system
XVIII. Příznaky, znaky a abnormální klinické a laboratorní nálezy nezařazené jinde (R00–R99)	70	89	114	XVIII Symptoms, signs and abnormal clinical and laboratory findings, not elsewhere classified
XX. Vnější příčiny nemocnosti a úmrtnosti (V01–Y98)	469	473	467	XX External causes of morbidity and mortality
<b>Zemřelé ženy celkem</b>	<b>6 497</b>	<b>6 359</b>	<b>6 584</b>	<b>Deaths of females, total</b>
v tom ve věku:				<i>Aged (years)</i>
0–14	33	23	20	0–14
15–29	27	19	19	15–29
30–49	171	162	188	30–49
50–59	368	333	325	50–59
60–69	920	897	868	60–69
70–79	1 442	1 491	1 522	70–79
80–89	2 597	2 430	2 503	80–89
90 a více	939	1 004	1 139	90+
z toho podle vybraných tříd příčin smrti:				<i>By selected cause of death</i>
II. Novotvary (C00–D48)	1 477	1 468	1 395	II Neoplasms
IV. Nemoci endokrinní, výživy a přeměny látek (E00–E90)	243	301	334	IV Endocrine, nutritional and metabolic diseases
VI. Nemoci nervové soustavy (G00–G99)	96	99	150	VI Diseases of the nervous system
IX. Nemoci oběhové soustavy (I00–I99)	3 385	3 331	3 411	IX Diseases of the circulatory system
X. Nemoci dýchací soustavy (J00–J99)	412	340	372	X Diseases of the respiratory system
XI. Nemoci trávicí soustavy (K00–K93)	322	311	293	XI Diseases of the digestive system
XIV. Nemoci močové a pohlavní soustavy (N00–N99)	78	60	96	XIV Diseases of the genitourinary system
XVIII. Příznaky, znaky a abnormální klinické a laboratorní nálezy nezařazené jinde (R00–R99)	50	33	57	XVIII Symptoms, signs and abnormal clinical and laboratory findings, not elsewhere classified
XX. Vnější příčiny nemocnosti a úmrtnosti (V01–Y98)	223	205	183	XX External causes of morbidity and mortality



4-9. Přistěhovalí a vystěhovalí v Moravskoslezském kraji  
Immigrants and emigrants in the Moravskoslezský Region

	2013	2014	2015	
<b>Přistěhovalí celkem</b>	<b>4 417</b>	<b>4 805</b>	<b>5 125</b>	<b>Immigrants, total</b>
v tom: muži	2 272	2 505	2 559	Males
ženy	2 145	2 300	2 566	Females
v tom ve věku:				Aged (years)
0–14	877	1 118	1 231	0–14
15–64	3 330	3 444	3 620	15–64
65 a více	210	243	274	65+
z toho z ciziny	1 442	1 820	1 925	From abroad
<b>Vystěhovalí celkem</b>	<b>7 506</b>	<b>7 843</b>	<b>7 806</b>	<b>Emigrants, total</b>
v tom: muži	3 624	3 709	3 703	Males
ženy	3 882	4 134	4 103	Females
v tom ve věku:				Aged (years)
0–14	1 417	1 386	1 471	0–14
15–64	5 672	6 052	5 908	15–64
65 a více	417	405	427	65+
z toho do ciziny	1 468	1 409	1 403	Abroad
<b>Přírůstek/úbytek stěhováním celkem</b>	<b>-3 089</b>	<b>-3 038</b>	<b>-2 681</b>	<b>Net migration, total</b>
v tom: muži	-1 352	-1 204	-1 144	Males
ženy	-1 737	-1 834	-1 537	Females
v tom ve věku:				Aged (years)
0–14	-540	-268	-240	0–14
15–64	-2 342	-2 608	-2 288	15–64
65 a více	-207	-162	-153	65+
z toho s cizinou	-26	411	522	External migration
<b>Stěhování mezi obcemi kraje</b>	<b>19 768</b>	<b>20 417</b>	<b>20 540</b>	<b>Migration between municipalities of the region</b>
v tom: muži	9 270	9 362	9 430	Males
ženy	10 498	11 055	11 110	Females
v tom ve věku:				Aged (years)
0–14	4 755	4 956	4 946	0–14
15–64	13 859	14 251	14 269	15–64
65 a více	1 154	1 210	1 325	65+
v tom:				
mezi okresy kraje	8 154	8 450	8 732	Between districts of the region
mezi obcemi okresu	11 614	11 967	11 808	Between municipalities of a district
Bruntál	1 313	1 292	1 394	Bruntál
Frýdek-Místek	2 632	2 781	2 588	Frýdek-Místek
Karviná	3 080	3 174	3 211	Karviná
Nový Jičín	1 722	1 884	1 836	Nový Jičín
Opava	1 907	1 952	1 901	Opava
Ostrava-město	960	884	878	Ostrava-město

# OBYVATELSTVO

## 4-10. Vybrané demografické údaje podle okresů v roce 2015

	Moravskoslezský kraj/Region	v tom okresy		
		Bruntál	Frýdek-Místek	Karviná
Střední stav obyvatelstva	1 215 209	94 134	213 069	254 573
v tom: muži	595 251	46 505	104 938	124 934
ženy	619 958	47 629	108 131	129 639
Počet obyvatel (k 31. 12.)	1 213 311	93 718	213 260	253 518
v tom: muži	594 412	46 316	105 049	124 482
ženy	618 899	47 402	108 211	129 036
v tom ve věku:				
0–14	180 263	13 543	32 528	35 756
15–64	813 948	62 931	143 081	171 069
65 a více	219 100	17 244	37 651	46 693
z toho ženy ve věku:				
0–14	88 003	6 540	15 939	17 426
15–64	400 558	30 895	70 052	83 601
65 a více	130 338	9 967	22 220	28 009
Průměrný věk (k 31. 12.)	42,0	42,2	41,7	42,5
muži	40,4	40,7	40,2	40,9
ženy	43,5	43,7	43,1	44,1
Index stáří (65+ / 0–14) (k 31. 12.)	121,5	127,3	115,7	130,6
muži	96,2	103,9	93,0	101,9
ženy	148,1	152,4	139,4	160,7
Naděje dožití při narození (v období 2011–2015)				
muži	.	73,51	74,36	72,96
ženy	.	79,87	80,80	79,34
Sňatky	5 541	410	1 008	1 203
Rozvody	3 050	220	528	642
Narození celkem	11 913	845	2 087	2 310
v tom: živě	11 866	839	2 077	2 296
mrtvě	47	6	10	14
Potraty celkem	3 922	399	642	910
z toho umělá přerušeni těhotenství	2 237	238	357	529
Zemřelí celkem	13 550	1 130	2 305	3 033
z toho: do 1 roku	32	3	5	6
do 28 dnů	22	1	5	3
Přirozený přírůstek/úbytek	-1 684	-291	-228	-737
Přistěhovalí	5 125	938	2 690	2 366
Vystěhovalí	7 806	1 502	2 189	4 056
Přírůstek/úbytek stěhováním	-2 681	-564	501	-1 690
Celkový přírůstek/úbytek	-4 365	-855	273	-2 427
Na 1 000 obyvatel středního stavu				
sňatky	4,6	4,4	4,7	4,7
rozvody	2,5	2,3	2,5	2,5
živě narození	9,8	8,9	9,7	9,0
potraty	3,2	4,2	3,0	3,6
zemřelí	11,2	12,0	10,8	11,9
přirozený přírůstek/úbytek	-1,4	-3,1	-1,1	-2,9
přistěhovalí	4,2	10,0	12,6	9,3
vystěhovalí	6,4	16,0	10,3	15,9
přírůstek/úbytek stěhováním	-2,2	-6,0	2,4	-6,6
celkový přírůstek/úbytek	-3,6	-9,1	1,3	-9,5
Rozvody na 100 sňatků	55,0	53,7	52,4	53,4
Potraty na 100 narozených	32,9	47,2	30,8	39,4
Umělá přerušeni těhotenství na 100 narozených	18,8	28,2	17,1	22,9
Mrtvorozenost	3,9	7,1	4,8	6,1
Kojenecká úmrtnost	2,7	3,6	2,4	2,6
Novorozenecká úmrtnost	1,9	1,2	2,4	1,3





# POPULATION

## 4- 10. Selected demographic data by district in 2015

District			
Nový Jičín	Opava	Ostrava-město	
151 684	176 698	325 051	Mid-year population
74 747	86 528	157 599	Males
76 937	90 170	167 452	Females
151 762	176 742	324 311	Population (as at 31 December)
74 772	86 554	157 239	Males
76 990	90 188	167 072	Females
			Aged (years)
23 565	27 121	47 750	0–14
101 734	118 652	216 481	15–64
26 463	30 969	60 080	65+
			Females aged (years)
11 503	13 239	23 356	0–14
49 997	58 528	107 485	15–64
15 490	18 421	36 231	65+
41,4	41,7	42,2	Average age (years; as at 31 December)
39,9	40,2	40,4	Males
42,8	43,2	43,8	Females
112,3	114,2	125,8	Ageing index (65+/0–14 years; as at 31 December)
91,0	90,4	97,8	Males
134,7	139,1	155,1	Females
			Life expectancy at birth (years; in the period of 2011–2015)
74,46	74,38	73,42	Males
80,87	81,04	80,25	Females
705	797	1 418	Marriages
339	380	941	Divorces
1 590	1 797	3 284	Births, total
1 584	1 795	3 275	Live births
6	2	9	Stillbirths
392	528	1 051	Abortions, total
262	278	573	Induced abortions
1 453	1 839	3 790	Deaths, total
3	5	10	Infant deaths
3	3	7	Neonatal deaths
131	-44	-515	Natural change
1 529	1 745	4 589	Immigrants
1 622	1 766	5 403	Emigrants
-93	-21	-814	Net migration
38	-65	-1 329	Total population change
			Per 1 000 mid-year population
4,6	4,5	4,4	Marriages
2,2	2,2	2,9	Divorces
10,4	10,2	10,1	Live births
2,6	3,0	3,2	Abortions
9,6	10,4	11,7	Deaths
0,9	-0,2	-1,6	Natural change
10,1	9,9	14,1	Immigrants
10,7	10,0	16,6	Emigrants
-0,6	-0,1	-2,5	Net migration
0,3	-0,4	-4,1	Total population change
48,1	47,7	66,4	Divorces per 100 marriages
24,7	29,4	32,0	Abortions per 100 births
16,5	15,5	17,4	Induced abortions per 100 births
3,8	1,1	2,7	Stillbirth rate
1,9	2,8	3,1	Infant mortality rate
1,9	1,7	2,1	Neonatal mortality rate

Rozvody podle délky trvání manželství a krajů v roce 2015  
Divorces by duration of marriage by region in 2015

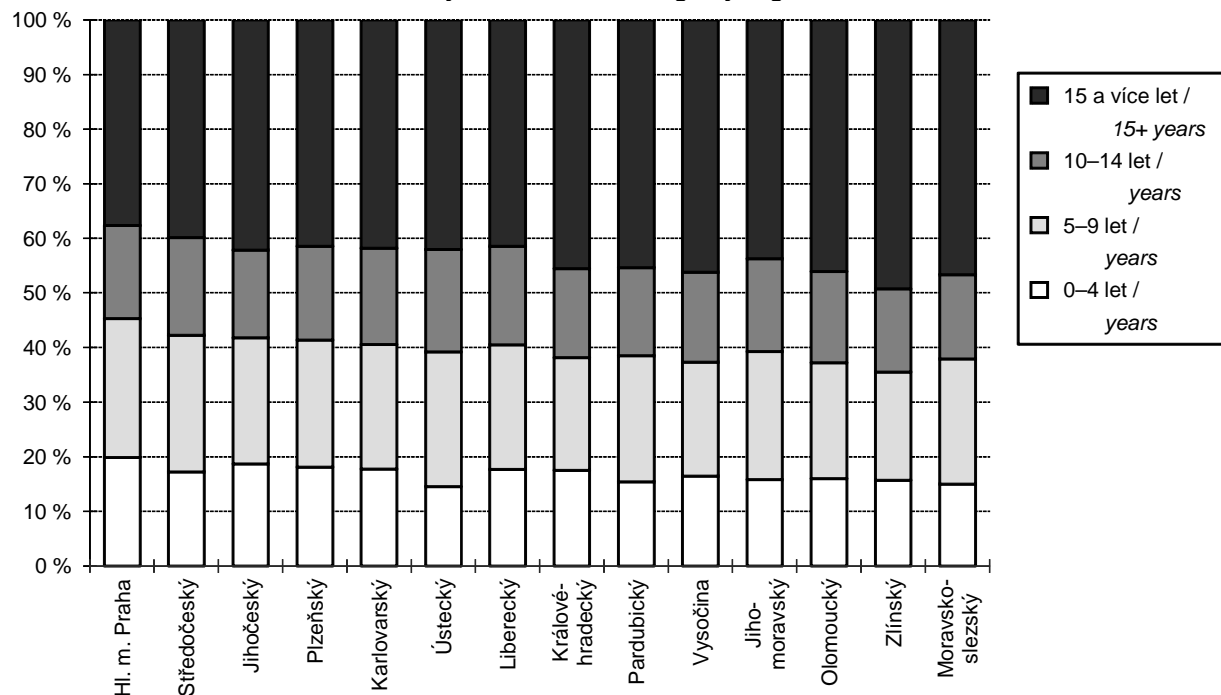

Přirozený přírůstek/úbytek obyvatelstva v Moravskoslezském kraji  
Natural change in the Moravskoslezský Region

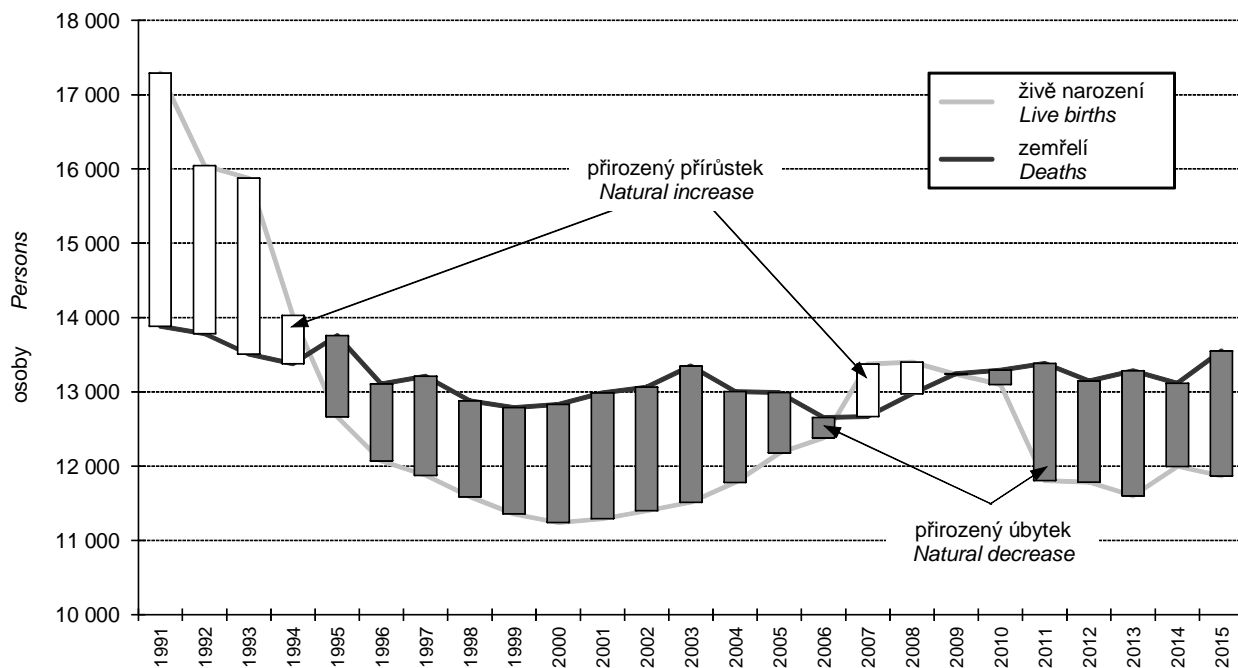

4-11. Cizinci v Moravskoslezském kraji (stav k 31. 12.)<sup>1)</sup>

Foreigners in the Moravskoslezský Region (as at 31 December)<sup>1)</sup>

Pramen: Ředitelství služby cizinecké policie

Source: Directorate of Alien Police Service

	2013	2014	2015	
<b>Cizinci celkem</b>	<b>23 702</b>	<b>23 924</b>	<b>24 493</b>	<b>Foreigners, total</b>
v tom: muži	14 600	14 796	15 075	Males
ženy	9 102	9 128	9 418	Females
<b>Státní občanství</b>				<b>Citizenship</b>
ze zemí EU 28	14 730	15 243	15 724	From the EU28
z ostatních zemí	8 972	8 681	8 769	From other countries
<b>z toho:</b>				
Slovensko	7 338	7 703	8 089	Slovakia
Polsko	5 303	5 325	5 369	Poland
Vietnam	4 658	4 385	4 286	Viet Nam
Ukrajina	1 255	1 200	1 236	Ukraine
Korejská republika	617	610	706	Korea (the Republic of)

<sup>1)</sup> údaje nezahnují cizince s platným azylem na území ČR

<sup>1)</sup> Data do not include foreigners with valid asylum in the CR.

4-12. Cizinci podle okresů k 31. 12. 2015<sup>1)</sup>

Foreigners by district as at 31 December 2015<sup>1)</sup>

Pramen: Ředitelství služby cizinecké policie

Source: Directorate of Alien Police Service

Kraj, okresy Region, District	Cizinci celkem Foreigners, total	z toho státní občanství Citizenship				
		Slovensko Slovakia	Polsko Poland	Vietnam Viet Nam	Ukrajina Ukraine	Korejská republika Korea (the Republic of)
<b>Moravskoslezský kraj</b>	<b>24 493</b>	<b>8 089</b>	<b>5 369</b>	<b>4 286</b>	<b>1 236</b>	<b>706</b>
Bruntál	935	331	167	155	50	-
Frydek-Místek	3 602	1 379	844	344	134	269
Karviná	6 253	1 904	3 336	285	144	12
Nový Jičín	1 800	744	129	337	124	8
Opava	1 649	481	249	333	103	-
Ostrava-město	10 254	3 250	644	2 832	681	417

<sup>1)</sup> údaje nezahnují cizince s platným azylem na území ČR

<sup>1)</sup> Data do not include foreigners with valid asylum in the CR.

Cizinci v Moravskoslezském kraji (stav k 31. 12.)<sup>1)</sup>

Foreigners in the Moravskoslezský Region (as at 31 December)<sup>1)</sup>

Pramen: Ředitelství služby cizinecké policie

Source: Directorate of Alien Police Service

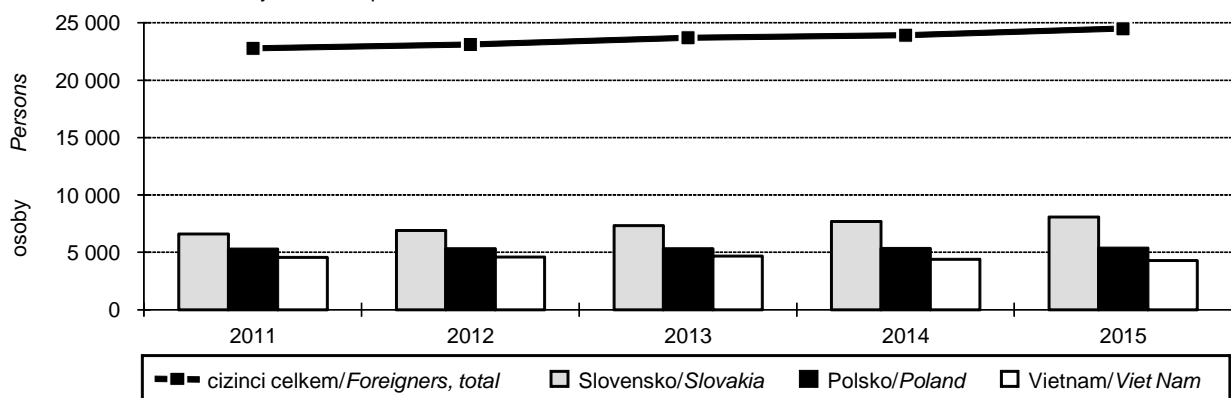

<sup>1)</sup> údaje nezahnují cizince s platným azylem na území ČR

<sup>1)</sup> Data do not include foreigners with valid asylum in the CR.

5-1. Makroekonomické ukazatele v Moravskoslezském kraji

Macroeconomic indicators in the Moravskoslezský Region

	2013	2014	2015	
<b>Hrubý domácí produkt (HDP)</b>				<b>Gross domestic product (GDP)</b>
v mil. Kč	397 261	419 985	434 971	CZK mil.
v mil. EUR	15 291	15 252	15 945	EUR mil.
v mil. PPS <sup>1)</sup>	22 820	24 345	25 370	PPS <sup>1)</sup> mil.
vývoj ve srovnatelných cenách, předchozí rok = 100	95,7	102,4	102,8	Development at comparable prices, previous year = 100
podíl kraje na HDP České republiky (%)	9,7	9,7	9,6	Share of the region in GDP of the CR (%)
HDP na 1 obyvatele				GDP per capita
v Kč	324 580	344 328	357 939	CZK
v EUR	12 493	12 505	13 121	EUR
v PPS <sup>1)</sup>	18 645	19 959	20 877	PPS <sup>1)</sup>
průměr ČR = 100	83,2	84,0	82,9	CR average = 100
průměr EU 28 <sup>2)</sup> v PPS <sup>1)</sup> = 100	69,8	72,3	72,2	EU28 <sup>2)</sup> average in PPS <sup>1)</sup> = 100
HDP na 1 zaměstnaného				GDP per the employed
v Kč	743 314	778 276	804 760	CZK
průměr ČR = 100	92,2	92,2	91,5	CR average = 100
<b>Hrubá přidaná hodnota (HPH)</b>				<b>Gross value added (GVA)</b>
v mil. Kč	355 598	379 420	391 088	CZK mil.
v tom podíl odvětví (%):				By economic activity (CZ-NACE section; %)
A Zemědělství, lesnictví a rybníkářství	1,7	1,8	1,8	A Agriculture, forestry and fishing
B–E Průmysl	41,6	42,9	41,8	B–E Industry
F Stavebnictví	5,6	5,3	5,4	F Construction
G–U Služby	51,1	50,0	51,1	G–U Services
<b>Tvorba hrubého fixního kapitálu (THFK)</b>				<b>Gross fixed capital formation (GFCF)</b>
v mil. Kč	98 942	95 128	.	CZK mil.
v mil. EUR	3 808	3 455	.	EUR mil.
podíl kraje na THFK České republiky (%)	9,6	8,8	.	Share of the region in GFCF of the CR (%)
THFK na 1 obyvatele				GFCF per capita
v Kč	80 840	77 992	.	CZK
průměr ČR = 100	82,7	75,7	.	CR average = 100
<b>Čistý disponibilní důchod domácností (ČDDD)</b>				<b>Net disposable income of households (NDIH)</b>
v mil. Kč	217 907	226 407	232 690	CZK mil.
v mil. EUR	8 387	8 222	8 530	EUR mil.
podíl kraje na ČDDD České republiky (%)	10,5	10,5	10,4	Share of the region in NDIH of the CR (%)
ČDDD na 1 obyvatele				NDIH per capita
v Kč	178 040	185 622	191 481	CZK
průměr ČR = 100	89,8	90,5	90,5	CR average = 100

<sup>1)</sup> PPS – standard kupní síly

<sup>2)</sup> EU 28 – 28 členských států Evropské unie

<sup>1)</sup> PPS – purchasing power standard.

<sup>2)</sup> EU28 – 28 Member States of the EU.



Čistý disponibilní důchod domácností na 1 obyvatele podle krajů  
 Net disposable income of households per capita by region

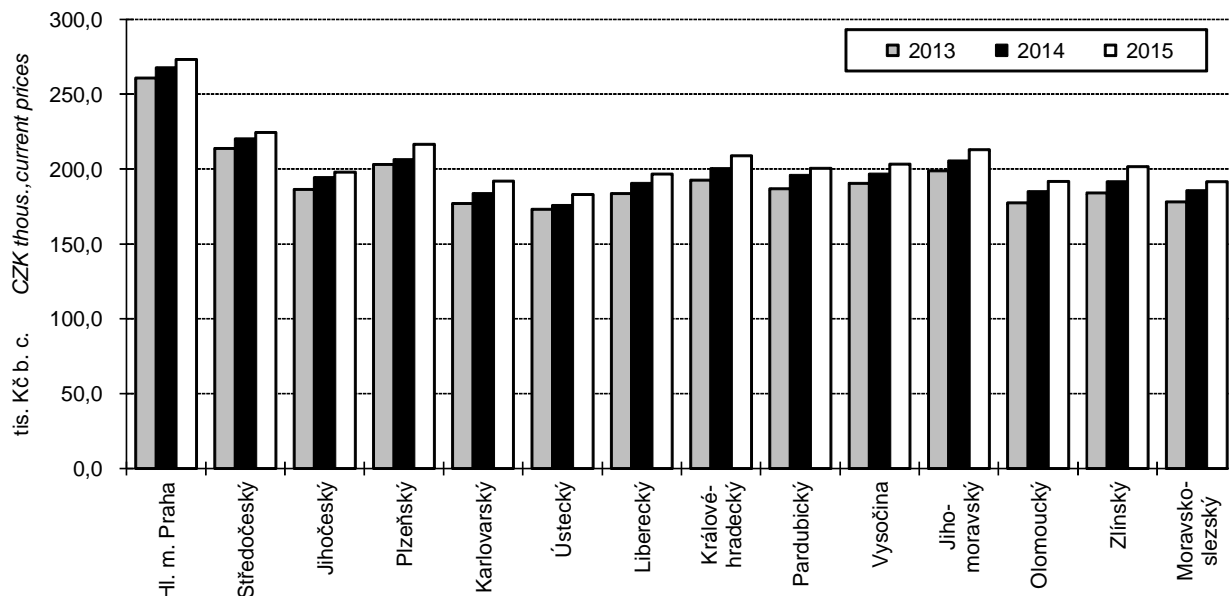

Hrubá přidaná hodnota podle odvětví CZ-NACE v roce 2015  
 Gross value added by CZ-NACE in 2015

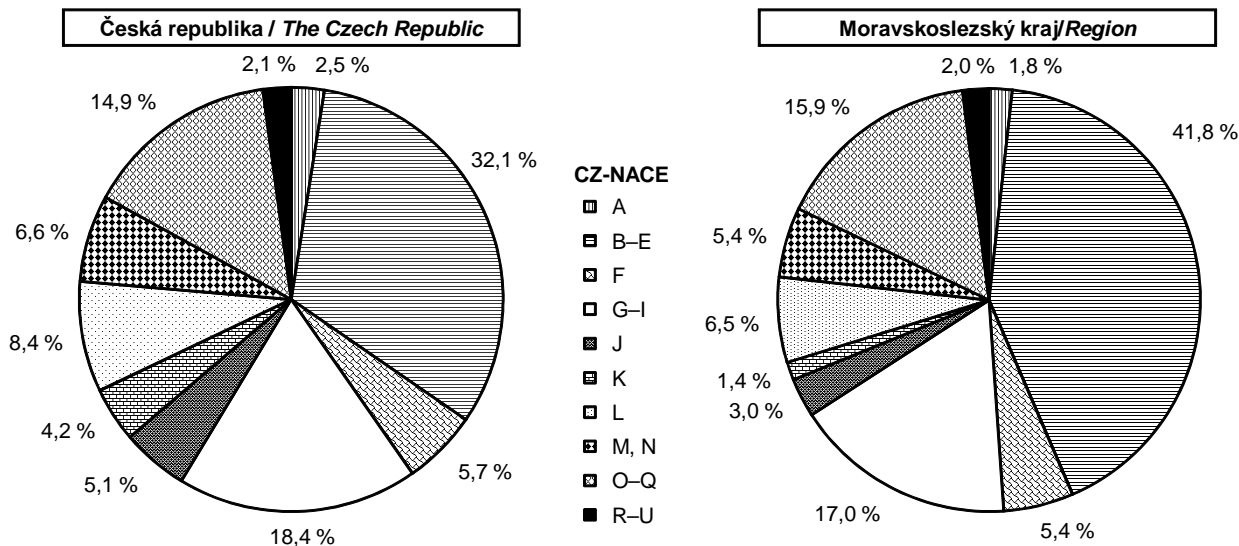



# MÍSTNÍ ROZPOČTY

# LOCAL GOVERNMENT BUDGETS

## 6-1. Příjmy kraje, obcí a dobrovolných svazků obcí v Moravskoslezském kraji

*Revenue of the region, municipalities, and voluntary unions of municipalities in the Moravskoslezský Region*

Pramen: Ministerstvo financí  
v mil. Kč

Source: Ministry of Finance  
CZK million

	2013	2014	2015	
<b>Příjmy celkem (po konsolidaci)</b>	<b>45 515</b>	<b>46 506</b>	<b>46 535</b>	<b>Revenue, total (after consolidation)</b>
<b>Daňové příjmy</b>	<b>21 757</b>	<b>22 723</b>	<b>23 071</b>	<b>Tax revenue</b>
z toho:				
daně z příjmů fyzických osob	5 012	5 073	5 337	<i>Income taxes of natural persons</i>
z toho:				
ze závislé činnosti a funkčních požitků	4 332	4 413	4 514	<i>from employment and function benefits</i>
ze samostatné výdělečné činnosti	248	169	298	<i>from self-employment</i>
z kapitálových výnosů	432	491	524	<i>from capital yields</i>
daně z příjmů právnických osob	4 991	5 413	5 395	<i>Income taxes of legal persons</i>
z toho:				
daň z příjmů právnických osob	4 278	4 711	4 828	<i>Income taxes of legal persons</i>
daň z příjmů právnických osob za obce	691	680	540	<i>Income taxes of legal persons: municipalities</i>
daň z přidané hodnoty	9 072	9 503	9 620	<i>Value added tax</i>
daně a poplatky z vybraných činností a služeb	1 718	1 736	1 718	<i>Taxes, fees and charges on selected activities and services</i>
z toho:				
poplatky a odvody v oblasti životního prostředí	243	219	216	<i>Pollution charges</i>
místní poplatky z vybraných činností a služeb	587	600	603	<i>Local fees and charges on selected activities and services</i>
správní poplatky	214	225	244	<i>Administrative fees and charges</i>
daň z nemovitých věcí	964	999	1 001	<i>Real estate tax</i>
<b>Nedaňové příjmy (po konsolidaci)</b>	<b>4 383</b>	<b>4 425</b>	<b>4 156</b>	<b>Non-tax revenue (after consolidation)</b>
z toho:				
příjmy z vlastní činnosti	952	922	967	<i>Revenue from own activities</i>
odvody příspěvkových organizací	162	123	165	<i>Transfers from semi-budgetary organizations</i>
příjmy z pronájmu majetku	1 886	1 878	1 884	<i>Revenue from leased property</i>
příjmy z úroků	167	117	48	<i>Interest revenue</i>
příjmy z prodeje nekapitálového majetku a ostatní nedaňové příjmy	559	534	553	<i>Revenue from sale of non-capital property and other non-tax revenue</i>
<b>Kapitálové příjmy</b>	<b>1 088</b>	<b>519</b>	<b>484</b>	<b>Capital revenue</b>
z toho příjmy z prodeje dlouhodobého majetku (kromě drobného)	996	456	451	<i>Revenue from sale of fixed assets (except low-value fixed assets)</i>
<b>Přijaté transfery (po konsolidaci)</b>	<b>18 287</b>	<b>18 839</b>	<b>18 824</b>	<b>Transfers received (after consolidation)</b>
v tom:				
neinvestiční přijaté transfery	13 627	14 248	14 292	<i>Non-investment transfers received</i>
z toho:				
neinvestiční transfery ze státního rozpočtu	12 177	12 674	13 332	<i>Non-investment transfers from the state budget</i>
neinvestiční převody z Národního fondu	4	3	7	<i>Non-investment transfers from the National Fund</i>
investiční přijaté transfery	4 660	4 591	4 532	<i>Investment transfers received</i>
z toho:				
investiční transfery ze státního rozpočtu	2 153	2 159	2 113	<i>Investment transfers from the state budget</i>
investiční transfery ze státních fondů	190	511	246	<i>Investment transfers from state funds</i>
investiční převody z Národního fondu	9	1	25	<i>Investment transfers from the National Fund</i>



# MÍSTNÍ ROZPOČTY

# LOCAL GOVERNMENT BUDGETS

## 6-2. Výdaje kraje, obcí a dobrovolných svazků obcí v Moravskoslezském kraji

*Expenditure of the region, municipalities, and voluntary unions of municipalities in the Moravskoslezský Region*

Pramen: Ministerstvo financí  
v mil. Kč

Source: Ministry of Finance  
CZK million

	2013	2014	2015	
<b>Výdaje celkem (po konsolidaci)</b>	<b>44 670</b>	<b>46 056</b>	<b>47 529</b>	<b>Expenditure, total (after consolidation)</b>
<b>Běžné výdaje (po konsolidaci)</b>	<b>34 304</b>	<b>35 324</b>	<b>35 045</b>	<b>Current expenditure (after consolidation)</b>
z toho:				
platy zaměstnanců a ostatní platby za provedenou práci	3 444	3 612	3 694	Wages and salaries of employees and other payments for work done
povinné pojistné placené zaměstnavatelem	1 127	1 174	1 221	Statutory insurance premiums paid by employer
nákup materiálu	491	601	803	Purchase of material
úroky vlastní	360	340	169	Interest payments
nákup vody, paliv, energie, služeb a ostatní nákupy	6 674	6 817	6 209	Purchase of water, fuel, energy, services and other purchases
výdaje na dopravní územní obslužnost	2 866	2 888	2 859	Transport services
neinvestiční transfery podnikatelským subjektům	1 236	1 226	1 146	Non-investment transfers to enterprises
neinvestiční transfery neziskovým a podobným organizacím	841	856	1 320	Non-investment transfers to non-profit and similar organizations
neinvestiční transfery příspěvkovým a podobným organizacím	14 894	15 064	15 874	Non-investment transfers to semi-budgetary and similar organizations
neinvestiční transfery obyvatelstvu	145	139	146	Non-investment transfers to households
z toho sociální dávky	0	-	-	Social benefits
<b>Kapitálové výdaje (po konsolidaci)</b>	<b>10 366</b>	<b>10 732</b>	<b>12 484</b>	<b>Capital expenditure (after consolidation)</b>
z toho:				
investiční nákupy a související výdaje	8 389	9 067	11 343	Investment purchases and related expenditure
nákup akcií a majetkových podílů	23	410	28	Purchase of shares and other equities
investiční transfery podnikatelským subjektům	558	250	272	Investment transfers to enterprises
investiční transfery příspěvkovým organizacím	612	466	528	Investment transfers to semi-budgetary organizations
<b>Rozdíl příjmů a výdajů (po konsolidaci)</b>	<b>845</b>	<b>450</b>	<b>-995</b>	<b>Revenue-expenditure balance (after consolidation)</b>

## Výdaje místních rozpočtů v Moravskoslezském kraji

*Local budget expenditure in the Moravskoslezský Region*

Pramen: Ministerstvo financí

Source: Ministry of Finance

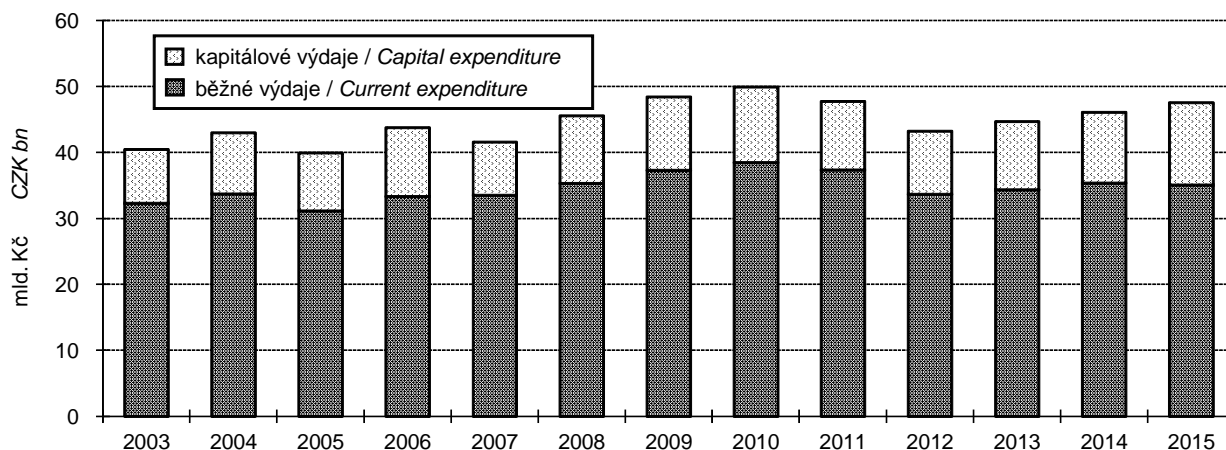

## 6-3. Výdaje kraje, obcí a dobrovolných svazků obcí ve funkčním členění v Moravskoslezském kraji v roce 2015

Region, municipalities, and voluntary unions of municipalities expenditure by function in the Moravskoslezský Region in 2015

Pramen: Ministerstvo financí  
v mil. Kč

Source: Ministry of Finance  
CZK million

	Celkem Total	v tom výdaje Expenditure		
		běžné Current	kapitálové Capital	
Všeobecná veřejná správa	5 988	5 532	456	Public administration
Průmysl, obchod, služby	333	187	147	Industry, trade, services
Zemědělství	136	130	6	Agriculture
Doprava	7 500	4 693	2 807	Transport
Vodní hospodářství	1 683	304	1 379	Water management
Kultura, tělovýchova a zájmová činnost	4 187	2 728	1 459	Culture, physical education, and leisure activities
Bydlení a komunální služby	3 472	2 262	1 210	Housing and municipal services
Vzdělávání	14 950	13 018	1 933	Education
Zdraví	1 550	730	820	Health
Sociální věci	2 731	2 216	515	Social protection
Obrana a bezpečnost	2 165	921	1 244	Defence and safety
Životní prostředí	2 093	1 738	355	Environment

## Příjmy místních rozpočtů na 1 obyvatele podle krajů v roce 2015

Local budget revenue per capita by region in 2015

Pramen: Ministerstvo financí

Source: Ministry of Finance

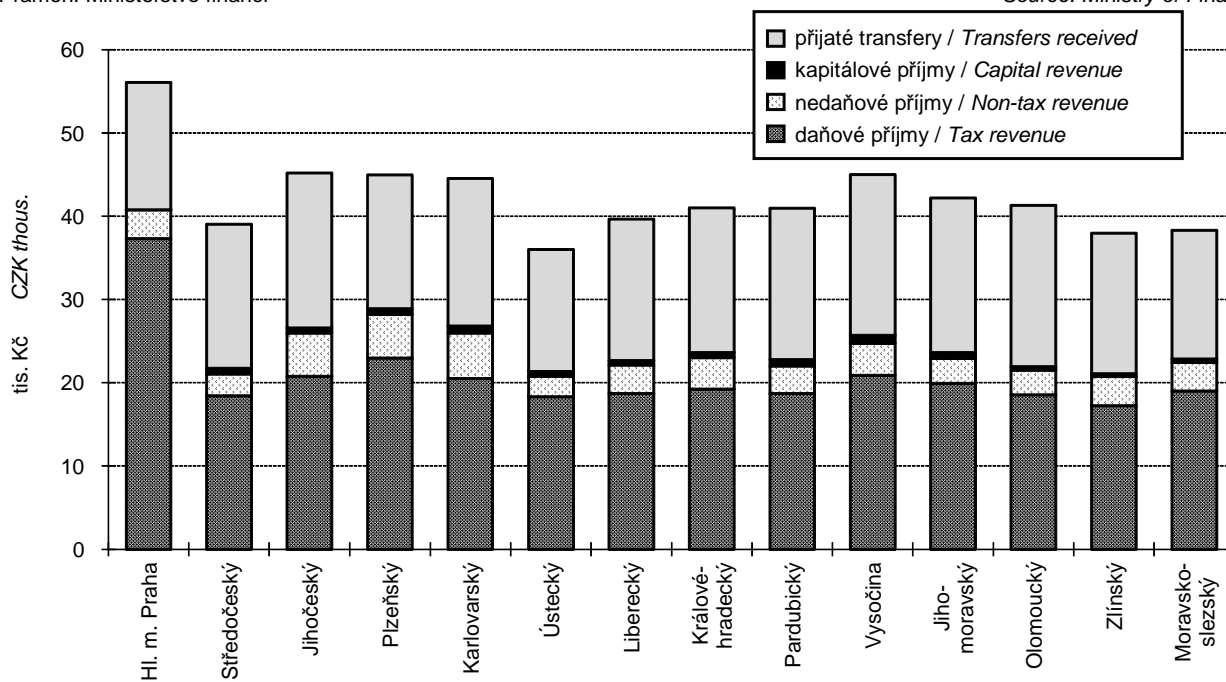

## 7-1. Spotřebitelské ceny vybraných druhů zboží a služeb v prosinci 2015

Consumer prices of selected goods and services in December 2015

v Kč za jednotku

CZK per unit

Zboží a služby	Měřicí jednotka	Česká republika Czech Rep.	Moravsko-slezský kraj/Region	Unit	Goods and services
Chléb konzumní kmínový	1 kg	21,86	21,95	1 kg	Caraway-flavoured bread
Pečivo pšeničné bílé	1 kg	39,63	40,14	1 kg	White wheat bread
Pšeničná mouka hladká	1 kg	11,30	10,68	1 kg	Wheat flour
Těstoviny vaječné	1 kg	45,27	39,61	1 kg	Egg pasta
Rýže loupaná dlouhozrná	1 kg	36,17	35,97	1 kg	Husked long-grain rice
Vepřová pečeně s kostí	1 kg	107,41	101,61	1 kg	Loin of pork on bone
Vepřová kýta bez kosti	1 kg	113,20	110,00	1 kg	Leg of pork without bone
Vepřový bůček	1 kg	79,73	79,96	1 kg	Belly pork
Hovězí maso přední bez kosti	1 kg	160,09	159,00	1 kg	Beef without bone
Hovězí maso přední s kostí	1 kg	110,59	117,80	1 kg	Beef with bone
Hovězí svíčková pravá	1 kg	643,92	615,40	1 kg	Beef tenderloin
Šunkový salám	1 kg	129,22	124,59	1 kg	Ham sausage
Poličan	1 kg	188,72	178,96	1 kg	Salami "Poličan"
Kuřata kuchaňá celá	1 kg	66,30	69,71	1 kg	Drawn chicken
Filé mražené	1 kg	183,06	153,53	1 kg	Fish fillets frozen
Uzená makrela	1 kg	141,21	139,00	1 kg	Smoked mackerel
Vejce slepičí čerstvá	10 ks	29,58	29,35	10 pcs	Fresh hen eggs
Mléko polotučné trvanlivé	1 l	15,69	14,30	1 l	Heat-treated semi-skimmed milk
Sušené plnotučné mléko (Sunar)	500 g	201,96	212,25	500 g	Whole milk powder "Sunar"
Eidamská cihla	1 kg	107,51	110,04	1 kg	Cheese Eidam
Lučina	1 kg	217,35	219,60	1 kg	Fresh cheese "Lučina"
Jogurt bílý netučný	150 g	8,61	8,19	150 g	White yoghurt, fat free
Tvaroh měkký konzumní	1 kg	69,36	66,80	1 kg	Market curd
Máslo čerstvé	1 kg	142,90	126,96	1 kg	Unsalted butter
Olaj slunečnicový	1 l	40,01	40,30	1 l	Sunflower oil
Pomeranče	1 kg	29,39	29,17	1 kg	Oranges
Banány žluté	1 kg	27,16	27,97	1 kg	Bananas, yellow
Jablka konzumní	1 kg	30,30	28,94	1 kg	Table apples
Konzumní brambory	1 kg	15,04	13,46	1 kg	Ware potatoes
Rajská jablka červená kulatá	1 kg	45,07	40,85	1 kg	Tomatoes, round, red
Papriky	1 kg	53,58	55,56	1 kg	Sweet pepper
Mrkev	1 kg	18,28	16,03	1 kg	Carrot
Cibule suchá	1 kg	15,15	13,32	1 kg	Onion, dry
Cukr krystalový	1 kg	15,70	16,70	1 kg	Crystallized sugar
Káva zrnková pražená	100 g	18,12	17,49	100 g	Roasted coffee beans
Přírodní minerální voda uhlíčitá	1 l	8,37	8,62	1 l	Natural table mineral water, carbonated
Jakostní víno bílé	0,75 l	93,06	88,19	0.75 l	Quality white wine
Pivo výčepní, světlé, lahvé	0,5 l	10,51	10,23	0.5 l	Bottled pale beer, regular
Čištění pánského obleku	1 služba	232,88	251,40	1 service	Dry cleaning of men's suit
Lékařská prohlídka na žádost pacienta	1 výkon	392,00	346,00	1 examination	Medical examination at patient's request
Sefížení sbíhavosti předních kol	1 oprava	840,34	848,78	1 repair	Front end alignment
Parkovné za osobní automobil	1 hod.	21,24	20,40	1 hour	Car parking fee
Poplatek za technickou kontrolu	poplatek	656,68	620,00	fee	Technical inspection fee
Gerbera velkokvětá	1 ks	37,78	36,00	1 piece	Gerbera, large flowered
Pronájem kurtu na squash	1 hod.	240,22	240,00	1 hour	Squash court renting
Vstupenka do kina	průměr	123,75	120,01	average	Cinema ticket
Úhrada za školní družinu	měsíčně	146,16	137,00	monthly	After-school care centre fee
Hovězí guláš	100 g	62,41	66,03	100 g	Beef goulash
Řízek vepřový smažený	100 g	63,86	56,63	100 g	Wiener schnitzel
Smažený sýr	100 g	64,12	64,90	100 g	Fried cheese
Coca Cola (Pepsi Cola) v restauraci	0,2 l	19,36	16,24	0.2 l	Coca Cola (Pepsi Cola) served in a restaurant
Pivo světlé, sudové, výčepní	0,5 l	24,93	22,40	0.5 l	Draught pale beer, regular
Oběd ve školní jídelně (strávníci 11–14 let)	1 menu	24,62	24,60	1 set meal	Basic school canteen lunch for pupils aged 11–14 years

## 7-2. Průměrné ceny vybraných druhů nemovitostí v Moravskoslezském kraji

Average prices of selected types of real estate in the Moravskoslezský Region

	2012	2013	2014	2012–2014	
Rodinné domy					Family houses
počet převodů	1 142	946	439	2 527	Number of transfers
odhadní cena (Kč/m <sup>3</sup> )	2 085	2 128	1 712	2 036	Appraised value (CZK/m <sup>3</sup> )
kupní cena (Kč/m <sup>3</sup> )	2 350	2 387	2 212	2 340	Purchase price (CZK/m <sup>3</sup> )
Byty					Dwellings
počet převodů	.	.	.	5 143	Number of transfers
odhadní cena (Kč/m <sup>2</sup> )	.	.	.	12 442	Appraised value (CZK/m <sup>2</sup> )
kupní cena (Kč/m <sup>2</sup> )	13 588	12 772	13 056	13 200	Purchase price (CZK/m <sup>2</sup> )
Bytové domy					Multi-dwelling buildings
počet převodů	.	.	.	149	Number of transfers
odhadní cena (Kč/m <sup>3</sup> )	.	.	.	1 398	Appraised value (CZK/m <sup>3</sup> )
kupní cena (Kč/m <sup>3</sup> )	1 638	1 326	1 588	1 513	Purchase price (CZK/m <sup>3</sup> )

## 7-3. Průměrné ceny vybraných druhů nemovitostí v Moravskoslezském kraji podle velikostních skupin obcí v letech 2012–2014

Average prices of selected types of real estate in the Moravskoslezský Region by size group of municipalities in the period from 2012 to 2014

	Velikostní skupiny obcí podle počtu obyvatel Size groups of municipalities by population				
	do 1 999 Under 2 000	2 000 – – 9 999	10 000 – – 49 999	50 000 a více 50 000+	
Rodinné domy					Family houses
počet převodů	949	937	292	349	Number of transfers
kupní cena (Kč/m <sup>3</sup> )	2 043	2 292	2 398	3 227	Purchase price (CZK/m <sup>3</sup> )
Byty					Dwellings
počet převodů	134	493	1 064	3 452	Number of transfers
kupní cena (Kč/m <sup>2</sup> )	7 821	10 698	11 836	14 187	Purchase price (CZK/m <sup>2</sup> )
Bytové domy					Multi-dwelling buildings
počet převodů	16	38	29	66	Number of transfers
kupní cena (Kč/m <sup>3</sup> )	662	1 204	1 487	1 908	Purchase price (CZK/m <sup>3</sup> )





## 7-4. Průměrné kupní ceny rodinných domů a bytů podle okresů

Average purchase prices of family houses and dwellings by district

Kraj, okresy Region, District	2012	2013	2014	2012–2014
	Rodinné domy (Kč/m <sup>3</sup> )		Family houses (CZK/m <sup>3</sup> )	
<b>Moravskoslezský kraj</b>	<b>2 350</b>	<b>2 387</b>	<b>2 212</b>	<b>2 340</b>
Bruntál	1 509	1 369	1 543	1 469
Frydek-Místek	2 798	2 661	2 569	2 711
Karviná	2 641	2 673	2 261	2 577
Nový Jičín	2 102	2 071	2 348	2 129
Opava	2 016	2 210	2 025	2 097
Ostrava-město	3 201	3 646	3 045	3 341
	Byty (Kč/m <sup>2</sup> )		Dwellings (CZK/m <sup>2</sup> )	
<b>Moravskoslezský kraj</b>	<b>13 588</b>	<b>12 772</b>	<b>13 056</b>	<b>13 200</b>
Bruntál	9 573	8 698	8 159	9 008
Frydek-Místek	14 767	14 293	13 867	14 388
Karviná	12 340	11 729	10 554	11 826
Nový Jičín	12 207	11 660	12 172	11 995
Opava	14 931	14 719	14 278	14 705
Ostrava-město	14 597	13 520	14 478	14 208

## 7-5. Průměrné kupní ceny rodinných domů a bytů podle velikostních skupin obcí a okresů v letech 2012–2014

Average purchase prices of family houses and dwellings by size group of municipalities and by district in the period from 2012 to 2014

Kraj, okresy Region, District	Velikostní skupiny obcí podle počtu obyvatel Size groups of municipalities by population			
	do 1 999 Under 2 000	2 000 – 9 999	10 000 – 49 999	50 000 a více 50 000+
	Rodinné domy (Kč/m <sup>3</sup> )		Family houses (CZK/m <sup>3</sup> )	
<b>Moravskoslezský kraj</b>	<b>2 043</b>	<b>2 292</b>	<b>2 398</b>	<b>3 227</b>
Bruntál	1 363	1 384	2 072	x
Frydek-Místek	2 753	2 612	2 529	3 236
Karviná	2 997	2 496	2 215	3 194
Nový Jičín	1 978	1 996	2 740	x
Opava	1 915	2 020	3 462	2 865
Ostrava-město	3 675	3 176	x	3 343
	Byty (Kč/m <sup>2</sup> )		Dwellings (CZK/m <sup>2</sup> )	
<b>Moravskoslezský kraj</b>	<b>7 821</b>	<b>10 698</b>	<b>11 836</b>	<b>14 187</b>
Bruntál	5 216	6 090	10 259	x
Frydek-Místek	12 334	15 752	14 199	14 276
Karviná	x	9 308	11 739	11 879
Nový Jičín	8 461	10 603	12 961	x
Opava	9 500	11 037	13 279	15 613
Ostrava-město	i. d.	12 412	x	14 248

## 7-6. Ceny vybraných druhů zemědělských výrobků v prosinci 2015

*Prices of selected agricultural commodities in December 2015*

v Kč za jednotku

CZK per unit

Zemědělský výrobek	Měřicí jednotka	Česká republika Czech Republic	Moravsko-slezský kraj/Region	Unit	Agricultural commodity
Pšenice potravinářská	1 t	4 205	3 984	1 t	Bread wheat
Pšenice krmná	1 t	3 945	3 940	1 t	Feed wheat
Ječmen sladovnický	1 t	4 820	5 130	1 t	Malting barley
Brambory pozdní konzumní	1 t	6 108	.	1 t	Maincrop ware potatoes
Býci jateční v živém	1 t	47 080	44 971	1 t	Bulls for slaughter, in live weight
Jalovice jatečné v živém	1 t	36 902	.	1 t	Heifers for slaughter, in live weight
Krávy jatečné v živém	1 t	29 853	30 853	1 t	Cows for slaughter, in live weight
Prasata jatečná v živém	1 t	28 136	27 568	1 t	Pigs for slaughter, in live weight
Mléko kravské tř. j. Q	1 000 l	7 435	7 230	1 000 l	Cow's milk, quality Q



8-1. Příjmy a charakteristiky bydlení domácností v Moravskoslezském kraji

(výsledky výběrového šetření Životní podmínky (EU-SILC) 2013, 2014, 2015)

*Income and characteristics of private households in the Moravskoslezský Region*

*(results from the Statistics on Income and Living Conditions (EU-SILC) 2013, 2014, 2015)*

	2013	2014	2015	
Počet domácností	502 323	506 210	508 495	Number of private households
podíl na ČR (%)	11,7	11,8	11,8	Share in the CR (%)
Průměrný počet členů domácnosti	2,41	2,38	2,36	Average number of members per household
<b>Průměrný roční čistý peněžní příjem na osobu<sup>1)</sup> (Kč)</b>	<b>131 229</b>	<b>133 866</b>	<b>136 041</b>	<b>Average annual net money income per person<sup>1)</sup> (CZK)</b>
Podíl domácností podle měsíčního čistého peněžního příjmu na osobu <sup>1)</sup> (%)				Shares of households by monthly net money income per person <sup>1)</sup> (%)
do 10 000 Kč	36,8	36,2	37,0	Below 10 000 CZK
10 001–20 000 Kč	55,0	56,0	55,0	10 001–20 000 CZK
20 001–30 000 Kč	6,2	6,2	6,4	20 001–30 000 CZK
30 001 Kč a více	2,0	1,6	1,5	30 001 CZK and higher
Domácnosti podle vztahu k mediánu průměrného čistého peněžního příjmu na osobu v ČR <sup>1)</sup> (M) (%)				Income to median average net money income ratio brackets per capita in the CR <sup>1)</sup> (%)
do 40 % M	4,6	4,9	4,7	Below 40%
40–50 % M	5,1	5,4	3,8	40–50%
50–60 % M	6,7	6,4	9,0	50–60%
60–70 % M	6,4	6,9	6,8	60–70%
70–80 % M	9,6	10,2	11,1	70–80%
80 % a více M	67,5	66,2	64,5	80% and higher
Druh bytu (%)				Dwelling type (%)
ve vlastním domě	31,7	30,6	32,5	in own house
v osobním vlastnictví	19,4	15,6	13,6	owner-occupier
družstevní	17,9	18,7	14,4	co-operative
pronajatý	25,4	29,8	31,9	rented
ostatní	5,6	5,3	7,6	other
<b>Náklady na bydlení celkem (Kč za měsíc na domácnost)</b>	<b>5 666</b>	<b>5 697</b>	<b>5 615</b>	<b>Housing costs, total (CZK per month per household)</b>
v tom:				
nájemné	1 349	1 438	1 392	rent
elektřina	1 262	1 260	1 235	electricity
plyn z dálkového zdroje	1 138	1 061	1 085	gas (from a gas grid)
teplo a teplá voda	918	943	869	heat and hot water
vodné a stočné	470	496	492	water supply and sewerage collection
tuhá a tekutá paliva	263	250	280	solid and liquid fuels
ostatní služby	267	249	262	other utilities
Náklady na bydlení v % z čistých příjmů	21,5	21,4	20,9	Housing costs as percentage of net income
Náklady na bydlení jsou pro domácnost dle subjektivního názoru člena domácnosti (%)				Housing costs for the household, according to subjective opinion of a household member, are (%)
velkou zátěží	35,6	35,7	31,9	heavy burden
určitou zátěží	57,1	55,1	57,8	certain burden
vůbec nejsou zátěží	7,3	9,2	10,3	no burden at all

<sup>1)</sup> příjmy domácností jsou šetřeny za předchozí rok

<sup>1)</sup> Income of households is measured for the previous year.

## 9-1. Ekonomická aktivita obyvatel (VŠPS) v Moravskoslezském kraji

*Economic activity of the population (according to the LFSS) in the Moravskoslezský Region*

v tis. osob

Thousand persons

	2013	2014	2015	
<b>Obyvatelstvo celkem</b>	<b>1 223,1</b>	<b>1 218,5</b>	<b>1 214,6</b>	<b>Population, total</b>
v tom:				
ekonomicky aktivní populace 15 a více let (pracovní síla)	603,8	601,0	599,6	<i>Economically active, aged 15+ years (labour force)</i>
v tom:				
zaměstnaní v NH (ILO) <sup>1)</sup>	544,1	549,1	550,9	<i>The employed in the national economy (ILO) <sup>1)</sup></i>
nezaměstnaní	59,7	51,9	48,8	<i>The unemployed</i>
ekonomicky neaktivní	619,3	617,5	615,0	<i>Economically inactive</i>
v tom:				
důchodci	293,7	291,0	291,4	<i>Retired</i>
studenti	95,5	91,5	84,6	<i>Students</i>
děti do 14 let	178,5	178,4	179,4	<i>Children up to 14 years of age</i>
ostatní	51,7	56,6	59,6	<i>Others</i>
<b>z toho ženy</b>	<b>624,5</b>	<b>622,1</b>	<b>619,8</b>	<b>Females</b>
v tom:				
ekonomicky aktivní populace 15 a více let (pracovní síla)	271,9	268,5	267,7	<i>Economically active, aged 15+ years (labour force)</i>
v tom:				
zaměstnaní v NH (ILO) <sup>1)</sup>	238,9	241,3	242,9	<i>The employed in the national economy (ILO) <sup>1)</sup></i>
nezaměstnaní	33,0	27,3	24,8	<i>The unemployed</i>
ekonomicky neaktivní	352,6	353,5	352,2	<i>Economically inactive</i>
v tom:				
důchodci	174,7	173,9	175,5	<i>Retired</i>
studenti	46,3	45,7	41,9	<i>Students</i>
děti do 14 let	87,1	87,0	87,6	<i>Children up to 14 years of age</i>
ostatní	44,4	46,9	47,2	<i>Others</i>

<sup>1)</sup> s jediným nebo hlavním zaměstnáním včetně ozbrojených sil

<sup>1)</sup> Having only main (one) job, including the armed forces.



## 9-2. Vzdělání populace (VŠPS) v Moravskoslezském kraji

Population by educational attainment (according to the LFSS) in the Moravskoslezský Region

v tis. osob

Thousand persons

	2013	2014	2015	
<b>Obyvatelstvo ve věku 15 a více let celkem</b>	<b>1 044,6</b>	<b>1 040,1</b>	<b>1 035,2</b>	<b>Population aged 15+ years, total</b>
v tom podle vzdělání:				<i>By educational attainment</i>
základní a bez vzdělání	182,1	177,4	177,3	<i>Basic education and none</i>
střední bez maturity	381,3	377,7	370,3	<i>Secondary education without A-level examination</i>
střední s maturitou	329,1	339,1	328,9	<i>Secondary education with A-level examination</i>
vysokoškolské	152,1	145,8	158,5	<i>Higher education</i>
<b>Muži</b>	<b>507,2</b>	<b>505,1</b>	<b>503,0</b>	<b>Males</b>
v tom podle vzdělání:				<i>By educational attainment</i>
základní a bez vzdělání	61,1	61,5	63,2	<i>Basic education and none</i>
střední bez maturity	224,5	216,8	215,7	<i>Secondary education without A-level examination</i>
střední s maturitou	143,7	153,6	149,6	<i>Secondary education with A-level examination</i>
vysokoškolské	77,8	73,3	74,5	<i>Higher education</i>
<b>Ženy</b>	<b>537,4</b>	<b>535,0</b>	<b>532,2</b>	<b>Females</b>
v tom podle vzdělání:				<i>By educational attainment</i>
základní a bez vzdělání	121,1	116,0	114,2	<i>Basic education and none</i>
střední bez maturity	156,8	161,0	154,6	<i>Secondary education without A-level examination</i>
střední s maturitou	185,3	185,6	179,3	<i>Secondary education with A-level examination</i>
vysokoškolské	74,2	72,5	84,0	<i>Higher education</i>



## 9-3. Ekonomické postavení populace podle věku (VŠPS) v Moravskoslezském kraji

*Employment status of the population by age (according to the LFSS) in the Moravskoslezský Region*

v tis. osob

Thousand persons

	2013	2014	2015	
<b>Obyvatelstvo ve věku 15 a více let celkem</b>	<b>1 044,6</b>	<b>1 040,1</b>	<b>1 035,2</b>	<b>Population aged 15+ years, total</b>
15 až 29 let	226,8	220,7	214,0	15–29
30 až 44 let	276,5	275,1	273,0	30–44
45 až 59 let	251,8	249,5	247,9	45–59
60 a více let	289,5	294,8	300,3	60+
<b>Pracovní síla</b>	<b>603,8</b>	<b>601,0</b>	<b>599,6</b>	<b>Labour force</b>
15 až 29 let	113,6	108,7	109,8	15–29
30 až 44 let	246,8	245,0	242,0	30–44
45 až 59 let	215,5	215,8	215,2	45–59
60 a více let	27,9	31,5	32,6	60+
Zaměstnaní v NH	544,1	549,1	550,9	<i>The employed in the national economy</i>
15 až 29 let	94,8	93,1	95,8	15–29
30 až 44 let	225,5	227,9	224,6	30–44
45 až 59 let	197,0	197,9	199,2	45–59
60 a více let	26,7	30,3	31,2	60+
Nezaměstnaní	59,7	51,9	48,8	<i>The unemployed</i>
15 až 29 let	18,7	15,7	13,9	15–29
30 až 44 let	21,3	17,2	17,4	30–44
45 až 59 let	18,5	17,9	16,0	45–59
60 a více let	1,2	1,1	1,5	60+
<b>Ekonomicky neaktivní</b>	<b>440,8</b>	<b>439,1</b>	<b>435,5</b>	<b>Economically inactive</b>
15 až 29 let	113,3	111,9	104,3	15–29
30 až 44 let	29,6	30,1	31,0	30–44
45 až 59 let	36,3	33,7	32,7	45–59
60 a více let	261,6	263,4	267,6	60+



**9-4. Zaměstnaní v NH a míra zaměstnanosti podle věku a vzdělání (VŠPS) v Moravskoslezském kraji**  
*The employed in the national economy and the employment rate by age and educational attainment  
(according to the LFSS) in the Moravskoslezský Region*

	2013	2014	2015	
<b>Zaměstnaní celkem (tis. osob)</b>	<b>544,1</b>	<b>549,1</b>	<b>550,9</b>	<b>The employed, total (thous. persons)</b>
v tom ve věku:				<i>By age group (years)</i>
15 až 29 let	94,8	93,1	95,8	15–29
30 až 44 let	225,5	227,9	224,6	30–44
45 až 59 let	197,0	197,9	199,2	45–59
60 a více let	26,7	30,3	31,2	60+
v tom podle vzdělání:				<i>By educational attainment</i>
základní a bez vzdělání	23,1	24,9	22,6	<i>Basic education and none</i>
střední bez maturity	212,4	207,9	206,6	<i>Secondary education without A-level examination</i>
střední s maturitou	197,2	212,4	204,3	<i>Secondary education with A-level examination</i>
vysokoškolské	111,4	103,9	117,3	<i>Higher education</i>
<b>Míra zaměstnanosti celkem (%)</b>	<b>52,1</b>	<b>52,8</b>	<b>53,2</b>	<b>General employment rate (%)</b>
v tom ve věku:				<i>By age group (years)</i>
15 až 29 let	41,8	42,2	44,8	15–29
30 až 44 let	81,6	82,8	82,3	30–44
45 až 59 let	78,2	79,3	80,4	45–59
60 a více let	9,2	10,3	10,4	60+

## 9-5. Zaměstnaní v NH podle odvětví CZ-NACE (VŠPS) v Moravskoslezském kraji

*The employed in the national economy by CZ-NACE (according to the LFSS) in the Moravskoslezský Region*

v tis. osob

Thousand persons

	2013	2014	2015	
<b>Zaměstnaní celkem</b>	<b>544,1</b>	<b>549,1</b>	<b>550,9</b>	<b>The employed, total</b>
z toho:				
A Zemědělství, lesnictví a rybářství	11,2	11,1	12,2	Agriculture, forestry and fishing
B Těžba a dobývání	18,4	14,5	15,8	Mining and quarrying
C Zpracovatelský průmysl	144,9	158,4	164,2	Manufacturing
D Výroba a rozvod elektřiny, plynu, tepla a klimatizovaného vzduchu	8,8	7,4	6,8	Electricity, gas, steam and air conditioning supply
E Zásobování vodou; činnosti související s odpadn. vodami, odpady a sanacemi	6,2	6,7	5,4	Water supply; sewerage, waste management and remediation activities
F Stavebnictví	41,4	40,6	41,0	Construction
G Velkoobchod a maloobchod; opravy a údržba motorových vozidel	72,5	65,9	65,3	Wholesale and retail trade; repair of motor vehicles and motorcycles
H Doprava a skladování	33,3	33,5	29,2	Transportation and storage
I Ubytování, stravování a pohostinství	18,5	19,0	19,5	Accommodation and food service activities
J Informační a komunikační činnosti	11,1	10,6	12,9	Information and communication
K Peněžnictví a pojišťovnictví	9,9	9,1	9,4	Financial and insurance activities
L Činnosti v oblasti nemovitostí	3,3	4,5	4,6	Real estate activities
M Profesní, vědecké a technické činnosti	19,6	18,2	22,5	Professional, scientific and technical activities
N Administrativní a podpůrné činnosti	18,0	16,9	13,8	Administrative and support service activities
O Veřejná správa a obrana; povinné sociální zabezpečení	32,4	34,0	33,0	Public administration and defence; compulsory social security
P Vzdělávání	36,2	36,1	33,5	Education
Q Zdravotní a sociální péče	36,7	39,8	40,0	Human health and social work activities
R Kulturní, zábavní a rekreační činnosti	9,1	9,4	7,4	Arts, entertainment and recreation
S Ostatní činnosti	8,6	8,5	9,4	Other service activities



**9-6. Zaměstnaní v NH podle klasifikace zaměstnání CZ-ISCO a postavení v zaměstnání (VŠPS)  
v Moravskoslezském kraji**

*The employed in the national economy by CZ-ISCO-08 and status in employment (according to the LFSS) in the Moravskoslezský Region*

v tis. osob

Thousand persons

	2013	2014	2015	
<b>Zaměstnaní celkem</b>	<b>544,1</b>	<b>549,1</b>	<b>550,9</b>	<b>The employed, total</b>
z toho podle CZ-ISCO:				by CZ-ISCO-08 major group
Zákonodárci a řídící pracovníci	25,0	26,4	27,8	Managers
Specialisté	64,0	65,5	72,7	Professionals
Techničtí a odborní pracovníci	92,5	95,3	92,9	Technicians and associate professionals
Úředníci	53,6	52,5	50,7	Clerical support workers
Pracovníci ve službách a prodeji	89,8	84,4	86,6	Service and sales workers
Kvalifikovaní pracovníci v zemědělství, lesnictví a rybářství	6,9	6,9	4,9	Skilled agricultural, forestry and fishery workers
Řemeslníci a opraváři	95,5	100,1	93,9	Craft and related trades workers
Obsluha strojů a zařízení, montéři	82,3	80,4	81,0	Plant and machine operators, and assemblers
Pomocní a nekvalifikovaní pracovníci	33,3	36,1	38,9	Elementary occupations
v tom podle postavení v zaměstnání podle CZ-ICSE:				Status in employment by CZ-ICSE
Zaměstnanci včetně členů produkčních družstev	461,9	468,7	473,2	Employees including members of producers' cooperatives
Zaměstnavatelé	15,9	18,8	19,8	Employers
Osoby pracující na vlastní účet	63,6	60,2	55,9	Own-account workers
Pomáhající rodinní příslušníci	2,7	1,4	2,0	Family workers

**9-7. Nezaměstnaní a obecná míra nezaměstnanosti (ILO) podle věku a vzdělání (VŠPS)  
v Moravskoslezském kraji**

*he unemployed and the general unemployment rate (according to ILO) by age and educational attainment (according to the LFSS) in the Moravskoslezský Region*

	2013	2014	2015	
<b>Nezaměstnaní celkem (tis. osob)</b>	<b>59,7</b>	<b>51,9</b>	<b>48,8</b>	<b>The unemployed, total (thous. persons)</b>
v tom ve věku:				<i>By age group (years)</i>
15 až 24 let	10,2	8,5	7,1	15–24
25 až 34 let	16,8	12,3	12,6	25–34
35 až 44 let	13,0	12,1	11,6	35–44
45 až 54 let	11,6	12,3	10,4	45–54
55 a více let	8,1	6,8	7,0	55+
v tom podle vzdělání:				<i>By educational attainment</i>
základní a bez vzdělání	12,0	10,6	13,7	Basic education and none
střední bez maturity	29,2	23,4	21,6	Secondary education without A-level examination
střední s maturitou	13,6	14,3	10,5	Secondary education with A-level examination
vysokoškolské	4,8	3,6	3,0	Higher education
<b>Obecná míra nezaměstnanosti celkem (%)</b>	<b>9,9</b>	<b>8,6</b>	<b>8,1</b>	<b>General unemployment rate (%)</b>
v tom ve věku:				<i>By age group (years)</i>
15 až 24 let	22,4	18,9	16,2	15–24
25 až 34 let	11,9	9,2	9,5	25–34
35 až 44 let	7,5	6,9	6,6	35–44
45 až 54 let	7,5	8,1	6,8	45–54
55 a více let	9,2	7,2	7,5	55+
v tom podle vzdělání:				<i>By educational attainment</i>
základní a bez vzdělání	34,2	29,9	37,7	Basic education and none
střední bez maturity	12,1	10,1	9,5	Secondary education without A-level examination
střední s maturitou	6,4	6,3	4,9	Secondary education with A-level examination
vysokoškolské	4,2	3,3	2,5	Higher education



9-8. Průměrný evidenční počet zaměstnanců podle činností v Moravskoslezském kraji<sup>)</sup>Average registered number of employees by activity in the Moravskoslezský Region<sup>)</sup>

v tis. fyzických osob

Thousand persons (headcount)

Sekce CZ-NACE	2012	2013	2014 <sup>1)</sup>	CZ-NACE section
<b>Celkem</b>	<b>435,2</b>	<b>428,2</b>	<b>429,0</b>	<b>Total</b>
A Zemědělství, lesnictví a rybářství	6,2	6,1	6,0	Agriculture, forestry and fishing
B Těžba a dobývání	15,3	14,5	13,1	Mining and quarrying
C Zpracovatelský průmysl	131,5	129,4	131,7	Manufacturing
D Výroba a rozvod elektřiny, plynu, tepla a klimatizovaného vzduchu	5,4	5,2	5,1	Electricity, gas, steam and air conditioning supply
E Zásobování vodou; činnosti související s odpadními vodami, odpady a sanacemi	5,7	5,8	5,6	Water supply; sewerage, waste management and remediation activities
F Stavebnictví	25,6	23,7	22,4	Construction
G Velkoobchod a maloobchod; opravy a údržba motorových vozidel	51,5	49,9	48,9	Wholesale and retail trade; repair of motor vehicles and motorcycles
H Doprava a skladování	25,5	25,2	25,6	Transportation and storage
I Ubytování, stravování a pohostinství	10,0	9,1	8,9	Accommodation and food service activities
J Informační a komunikační činnosti	7,5	7,2	7,5	Information and communication
K Peněžnictví a pojišťovnictví	5,0	4,9	5,0	Financial and insurance activities
L Činnosti v oblasti nemovitostí	4,1	4,1	4,0	Real estate activities
M Profesionální, vědecké a technické činnosti	11,9	11,7	12,0	Professional, scientific and technical activities
N Administrativní a podpůrné činnosti	25,3	26,5	27,2	Administrative and support service activities
O Veřejná správa a obrana; povinné sociální zabezpečení	26,3	26,5	27,0	Public administration and defence; compulsory social security
P Vzdělávání	33,8	33,7	33,5	Education
Q Zdravotní a sociální péče	34,1	34,3	34,5	Human health and social work activities
R Kulturní, zábavní a rekreační činnosti	5,5	5,3	5,2	Arts, entertainment and recreation
S Ostatní činnosti	5,0	5,1	5,8	Other service activities

<sup>)</sup> pracovištní metoda<sup>1)</sup> předběžné údaje<sup>)</sup> The workplace method was applied here.<sup>1)</sup> Preliminary data.



9-9. Průměrné hrubé měsíční mzdy zaměstnanců podle činností v Moravskoslezském kraji<sup>1)</sup>Average gross monthly wages of employees by activity in the Moravskoslezský Region<sup>1)</sup>

v Kč, na fyzické osoby

CZK per person (headcount)

Sekce CZ-NACE	2012	2013	2014 <sup>1)</sup>	CZ-NACE section
<b>Celkem</b>	<b>22 364</b>	<b>22 396</b>	<b>22 997</b>	<b>Total</b>
A Zemědělství, lesnictví a rybářství	18 707	19 493	20 021	Agriculture, forestry and fishing
B Těžba a dobývání	35 657	34 035	32 817	Mining and quarrying
C Zpracovatelský průmysl	23 809	24 429	25 394	Manufacturing
D Výroba a rozvod elektřiny, plynu, tepla a klimatizovaného vzduchu	35 786	34 839	34 086	Electricity, gas, steam and air conditioning supply
E Zásobování vodou; činnosti související s odpadními vodami, odpady a sanacemi	21 435	21 525	22 705	Water supply; sewerage, waste management and remediation activities
F Stavebnictví	20 386	19 932	20 549	Construction
G Velkoobchod a maloobchod; opravy a údržba motorových vozidel	18 217	17 958	18 716	Wholesale and retail trade; repair of motor vehicles and motorcycles
H Doprava a skladování	21 494	20 884	21 751	Transportation and storage
I Ubytování, stravování a pohostinství	10 444	10 545	11 196	Accommodation and food service activities
J Informační a komunikační činnosti	33 437	34 108	34 325	Information and communication
K Peněžnictví a pojišťovnictví	27 852	28 649	28 292	Financial and insurance activities
L Činnosti v oblasti nemovitostí	17 546	19 877	19 590	Real estate activities
M Profesionální, vědecké a technické činnosti	24 775	24 268	24 493	Professional, scientific and technical activities
N Administrativní a podpůrné činnosti	14 318	14 252	15 036	Administrative and support service activities
O Veřejná správa a obrana; povinné sociální zabezpečení	25 649	25 748	26 045	Public administration and defence; compulsory social security
P Vzdělávání	21 499	21 785	22 155	Education
Q Zdravotní a sociální péče	23 342	23 219	23 777	Human health and social work activities
R Kulturní, zábavní a rekreační činnosti	21 080	17 987	18 372	Arts, entertainment and recreation
S Ostatní činnosti	16 275	16 173	16 826	Other service activities

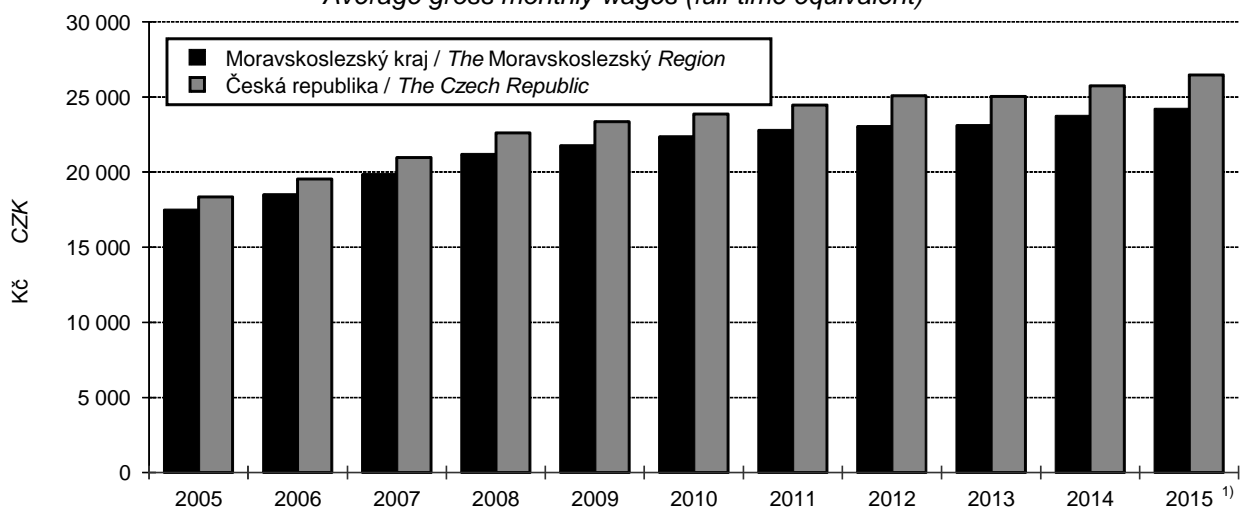
<sup>1)</sup> pracovištní metoda<sup>1)</sup> The workplace method was applied here.<sup>1)</sup> předběžné údaje<sup>1)</sup> Preliminary data.Průměrná hrubá měsíční mzda (na přepočtené počty)<sup>1)</sup>Average gross monthly wages (full-time equivalent)<sup>1)</sup><sup>1)</sup> pracovištní metoda<sup>1)</sup> The workplace method was applied here.<sup>1)</sup> předběžné údaje<sup>1)</sup> Preliminary data.

**9-10. Mediány hrubých měsíčních mezd a průměrné hrubé měsíční mzdy zaměstnanců podle pohlaví a klasifikace zaměstnání CZ-ISCO v Moravskoslezském kraji<sup>1)</sup>**  
*Median wages and average gross monthly wages by sex and CZ-ISCO-08 group in the Moravskoslezský Region<sup>1)</sup>*

Pramen: Ministerstvo práce a sociálních věcí v KČ

Source: Ministry of Labour and Social Affairs CZK

	2013	2014	2015	
<b>Medián mezd celkem</b>	<b>21 958</b>	<b>22 377</b>	<b>23 116</b>	<b>Median wages, total</b>
muži	24 091	24 528	25 361	Males
ženy	19 206	19 685	20 311	Females
<b>Průměrná mzda celkem</b>	<b>24 397</b>	<b>24 667</b>	<b>25 475</b>	<b>Average wages, total</b>
muži	27 118	27 281	28 157	Males
ženy	20 964	21 420	22 145	Females
z toho podle CZ-ISCO:				by CZ-ISCO-08 group
Zákonodárci a řídicí pracovníci	51 569	50 716	53 167	Managers
Specialisté	33 348	33 561	34 598	Professionals
Techničtí a odborní pracovníci	27 129	27 376	28 616	Technicians and associate professionals
Úředníci	19 949	19 832	20 476	Clerical support workers
Pracovníci ve službách a prodeji	15 448	16 192	16 702	Service and sales workers
Kvalifikovaní pracovníci v zemědělství, lesnictví a rybářství	.	.	.	Skilled agricultural, forestry and fishery workers
Řemeslníci a opraváři	22 523	23 050	23 644	Craft and related trades workers
Obsluha strojů a zařízení, montéři	23 014	23 333	24 176	Plant and machine operators, and assemblers
Pomocní a nekvalifikovaní pracovníci	14 326	14 695	14 607	Elementary occupations

<sup>1)</sup> výběrové šetření (viz metodické vysvětlivky)

<sup>1)</sup> Sample survey, see the methodological notes.

**Podíl nezaměstnaných osob a počet uchazečů na 1 pracovní místo<sup>1)</sup>**  
**podle krajů k 31. 12. 2015**

*Share of unemployed persons and number of job applicants per vacancy<sup>1)</sup> by region as at 31 December 2015*

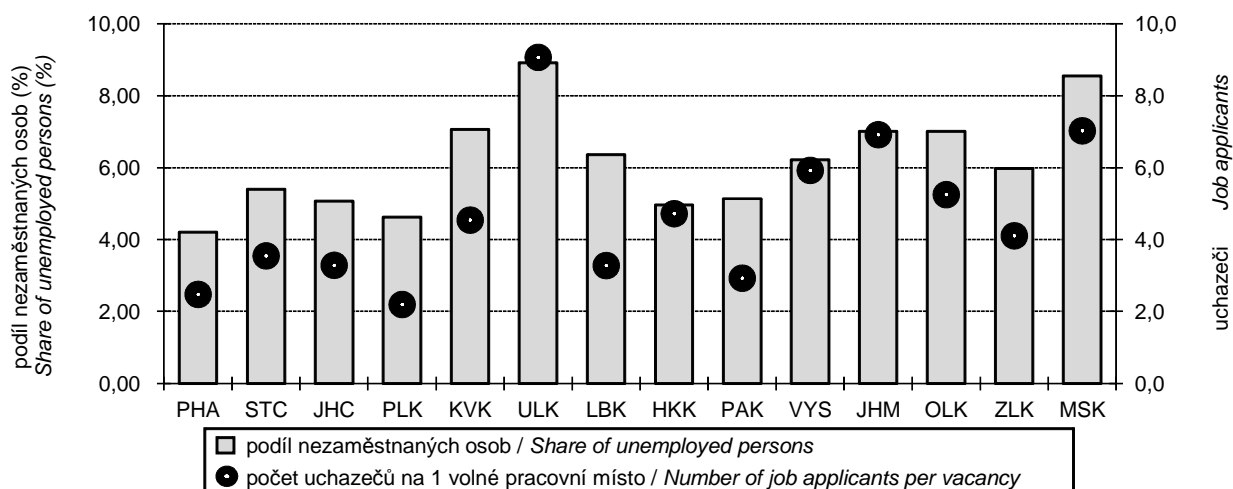

<sup>1)</sup> v evidenci úřadu práce

<sup>1)</sup> Kept in the labour office register.

**9-11. Podíl nezaměstnaných osob, struktura neumístěných uchazečů o zaměstnání a pracovní místa v evidenci úřadu práce v Moravskoslezském kraji (stav k 31. 12.)**

*Share of unemployed persons, structure of job applicants and job vacancies kept in the labour office register in the Moravskoslezský Region (as at 31 December)*

Pramen: Ministerstvo práce a sociálních věcí

Source: Ministry of Labour and Social Affairs

	2013	2014	2015	
<b>Podíl nezaměstnaných osob (%)<sup>1)</sup></b>	<b>10,47</b>	<b>9,80</b>	<b>8,56</b>	<b>Share of unemployed persons (%)<sup>1)</sup></b>
muži	10,96	10,10	8,74	Males
ženy	9,97	9,49	8,37	Females
<b>Uchazeči o zaměstnání celkem<sup>2)</sup></b>	<b>89 976</b>	<b>83 877</b>	<b>72 573</b>	<b>Job applicants, total<sup>2)</sup></b>
z toho:				
ženy	42 376	40 245	35 079	Females
absolventi škol a mladiství	5 814	3 909	3 325	Graduates and the youth
občané se zdravotním postižením	8 853	8 759	8 858	Persons with disabilities
v tom ve věku:				By age group (years)
do 19 let	3 236	2 719	2 323	up to 19
20 až 24 let	11 167	8 861	6 868	20–24
25 až 29 let	9 997	8 865	7 479	25–29
30 až 34 let	9 361	8 560	7 056	30–34
35 až 39 let	10 742	10 056	8 295	35–39
40 až 44 let	9 657	9 557	8 388	40–44
45 až 49 let	10 126	9 422	8 108	45–49
50 až 54 let	10 368	10 398	9 313	50–54
55 až 59 let	11 697	11 396	10 272	55–59
60 až 64 let	3 519	3 927	4 301	60–64
65 a více let	106	116	170	65+
průměrný věk (roky)	39,9	41,2	42,0	Average age (years)
v tom podle nejvyššího dosaženého vzdělání:				By educational attainment
bez vzdělání a neúplné	761	905	1 016	None and incomplete education
základní	26 097	24 502	21 871	Primary education
vyučení	37 949	34 057	28 580	Secondary vocational education
střední bez maturity	2 433	3 363	2 816	Secondary education without A-level examination
vyučení s maturitou	3 779	3 902	3 370	Secondary vocational education with A-level examination
úplné střední všeobecné s maturitou	2 057	2 289	1 883	Secondary general education with A-level examination
úplné střední odborné s maturitou	11 977	10 315	8 720	Secondary technical education with A-level examination
vyšší	466	416	395	Post-secondary education
vysokoškolské	4 457	4 128	3 922	Higher education
v tom podle délky nezaměstnanosti:				By duration of unemployment
do 3 měsíců	19 447	17 209	16 906	Up to 3 months
více než 3 měsíce až 6 měsíců	14 055	11 605	10 010	Over 3 months to 6 months
více než 6 měsíců až 9 měsíců	8 024	6 995	5 805	Over 6 months to 9 months
více než 9 měsíců až 12 měsíců	7 696	5 791	4 264	Over 9 months to 12 months
více než 12 měsíců až 24 měsíců	17 001	14 721	9 795	Over 12 months to 24 months
více než 24 měsíců	23 753	27 556	25 793	Over 24 months
Průměrná délka evidence (dny)	711	808	885	Average duration of registration (days)

<sup>1)</sup> podíl dosažitelných uchazečů o zaměstnání v evidenci úřadu práce ve věku 15–64 let ze všech obyvatel ve stejném věku

<sup>2)</sup> v evidenci úřadu práce

<sup>1)</sup> The share of available job applicants kept in the labour office register and aged 15–64 years in the whole population of the same age.

<sup>2)</sup> Kept in the labour office register.



**9-11. Podíl nezaměstnaných osob, struktura neumístěných uchazečů o zaměstnání a pracovní místa v evidenci úřadu práce v Moravskoslezském kraji (stav k 31. 12.)**

*Share of unemployed persons, structure of job applicants and job vacancies kept in the labour office register in the Moravskoslezský Region (as at 31 December)*

Pramen: Ministerstvo práce a sociálních věcí  
dokončení

Source: Ministry of Labour and Social Affairs  
End of table

	2013	2014	2015	
<b>Dosažitelní uchazeči o zaměstnání<sup>2)</sup></b>	<b>87 626</b>	<sup>3)</sup> <b>80 901</b>	<sup>3)</sup> <b>69 890</b>	<b>Available job applicants<sup>2)</sup></b>
z toho:				
ženy	41 176	38 644	33 643	<i>Females</i>
absolventi škol a mladiství	5 719	3 689	3 219	<i>Graduates and the youth</i>
<b>Uchazeči o zaměstnání s nárokem na podporu v nezaměstnanosti<sup>2)</sup></b>	<b>15 515</b>	<b>14 671</b>	<b>13 571</b>	<b>Job applicants entitled to unemployment benefit<sup>2)</sup></b>
z toho ženy	7 521	7 092	6 550	<i>Females</i>
v tom podle doby evidence:				<i>By duration of registration</i>
do 3 měsíců	7 622	7 921	7 706	<i>Up to 3 months</i>
více než 3 měsíce až 6 měsíců	5 381	4 201	3 705	<i>Over 3 months to 6 months</i>
více než 6 měsíců až 9 měsíců	1 510	1 442	1 284	<i>Over 6 months to 9 months</i>
více než 9 měsíců až 12 měsíců	732	663	475	<i>Over 9 months to 12 months</i>
více než 12 měsíců až 24 měsíců	238	377	320	<i>Over 12 months to 24 months</i>
více než 24 měsíců	32	67	81	<i>Over 24 months</i>
v tom podle výše měsíčního nároku na podporu v nezaměstnanosti:				<i>By monthly unemployment benefit claim</i>
do 1 500 Kč	69	55	45	<i>under CZK 1 500</i>
1 501 až 2 500 Kč	369	376	331	<i>CZK 1 501–2 500</i>
2 501 až 3 500 Kč	2 325	3 876	3 329	<i>CZK 2 501–3 500</i>
3 501 až 4 500 Kč	3 637	2 068	1 813	<i>CZK 3 501–4 500</i>
4 501 až 5 500 Kč	1 740	1 927	1 794	<i>CZK 4 501–5 500</i>
5 501 až 6 500 Kč	1 676	1 651	1 462	<i>CZK 5 501–6 500</i>
6 501 až 7 500 Kč	1 344	1 285	1 304	<i>CZK 6 501–7 500</i>
7 501 až 8 500 Kč	1 112	1 084	960	<i>CZK 7 501–8 500</i>
8 501 až 9 500 Kč	854	748	736	<i>CZK 8 501–9 500</i>
9 501 Kč a více	2 389	1 601	1 797	<i>CZK 9 501+</i>
Průměrný měsíční nárok na podporu v nezaměstnanosti (Kč)	6 137	5 708	5 982	<i>Average monthly unemployment benefit (CZK)</i>
<b>Částečně nezaměstnaní</b>	<b>10 944</b>	<b>11 558</b>	<b>10 540</b>	<b>Partly unemployed</b>
z toho ženy	6 926	7 154	6 451	<i>Females</i>
<b>Pracovní místa<sup>2)</sup></b>	<b>2 280</b>	<b>5 399</b>	<b>10 324</b>	<b>Job vacancies<sup>2)</sup></b>
z toho:				
pro absolventy a mladistvé	546	1 191	3 008	<i>For graduates and the youth</i>
pro občany se zdravotním postižením	330	517	981	<i>For persons with disabilities</i>

<sup>2)</sup> v evidenci úřadu práce

<sup>3)</sup> ve věku 15–64 let

<sup>2)</sup> Kept in the labour office register.

<sup>3)</sup> Aged 15–64 years.

### 9-12. Podíl nezaměstnaných osob, uchazeči o zaměstnání a pracovní místa v evidenci úřadu práce podle okresů k 31. 12. 2015

Share of unemployed persons, job applicants, and job vacancies kept in the labour office register by district as at 31 December 2015

Pramen: Ministerstvo práce a sociálních věcí

Source: Ministry of Labour and Social Affairs

Kraj, okresy Region, District	Podíl nezaměstnaných osob (%) <sup>1)</sup> Share of unemployed persons (%) <sup>1)</sup>	Uchazeči o zaměstnání v evidenci úřadu práce Job applicants kept in the labour office register						Pracovní místa Job vacancies
		celkem Total	z toho					
			ženy Females	absolventi škol a mladiství Graduates and the youth	občané se zdravotním postižením Persons with disabilities	dosažitelní uchazeči o zaměstnání <sup>2)</sup> Available job applicants <sup>2)</sup>	částečně nezaměstnaní The partly unemployed	
<b>Moravskoslezský kraj</b>	<b>8,56</b>	<b>72 573</b>	<b>35 079</b>	<b>3 325</b>	<b>8 858</b>	<b>69 890</b>	<b>10 540</b>	<b>10 324</b>
Bruntál	11,56	7 652	3 688	324	1 104	7 340	1 147	415
Frydek-Místek	5,60	8 119	4 011	471	1 367	8 010	1 168	1 505
Karviná	10,96	19 501	9 480	762	2 032	18 919	3 005	1 141
Nový Jičín	5,25	5 679	2 738	285	885	5 347	631	2 290
Opava	7,09	8 868	4 061	520	1 039	8 423	1 398	1 034
Ostrava-město	10,06	22 754	11 101	963	2 431	21 851	3 191	3 939

<sup>1)</sup> podíl dosažitelných uchazečů o zaměstnání v evidenci úřadu práce ve věku 15–64 let ze všech obyvatel ve stejném věku

<sup>2)</sup> ve věku 15–64 let

<sup>1)</sup> The share of available job applicants kept in the labour office register and aged 15–64 years in the whole population of the same age.

<sup>2)</sup> Aged 15–64 years.

### Podíl nezaměstnaných osob v Moravskoslezském kraji (stav ke konci jednotlivých měsíců)

Share of unemployed persons in the Moravskoslezský Region (by the end of month)

Pramen: Ministerstvo práce a sociálních věcí

Source: Ministry of Labour and Social Affairs

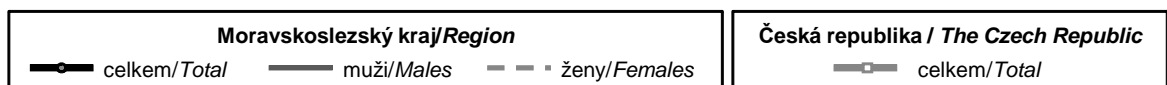
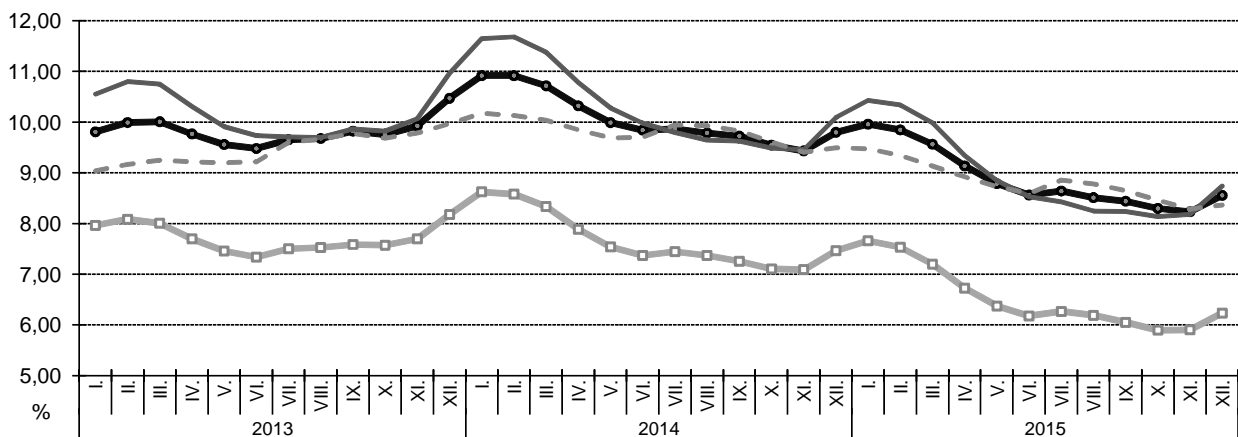

## 9-13. Uchazeči o zaměstnání v evidenci úřadu práce podle věku, vzdělání a okresů k 31. 12. 2015

Job applicants kept in the labour office register by age, educational attainment, and district as at 31 December 2015

Pramen: Ministerstvo práce a sociálních věcí

Source: Ministry of Labour and Social Affairs

Kraj, okresy Region, District	Uchazeči o zaměstnání celkem Job applicants, total	Věkové skupiny Age groups (years)						Průměrný věk (roky) Average age (years)
		do 24 let up to 24	25 až 34 let 25-34	35 až 44 let 35-44	45 až 54 let 45-54	55 až 64 let 55-64	65 a více let 65+	
<b>Moravskoslezský kraj</b>	<b>72 573</b>	<b>9 191</b>	<b>14 535</b>	<b>16 683</b>	<b>17 421</b>	<b>14 573</b>	<b>170</b>	<b>42,0</b>
Bruntál	7 652	987	1 458	1 854	1 761	1 581	11	42,0
Frydek-Místek	8 119	1 023	1 567	1 763	1 909	1 847	10	42,5
Karviná	19 501	2 415	3 732	4 289	5 269	3 728	68	42,3
Nový Jičín	5 679	682	1 015	1 257	1 328	1 387	10	43,0
Opava	8 868	1 264	1 889	2 022	1 893	1 790	10	41,2
Ostrava-město	22 754	2 820	4 874	5 498	5 261	4 240	61	41,5

dokončení

End of table

Kraj, okresy Region, District	Nejvyšší dosažené vzdělání Educational attainment								
	bez vzdělání a neúplné None and incompl. edu.	základní Primary edu.	vyučení Sec. vocat. edu.	střední bez maturity Sec. edu. without A-level exam.	vyučení s mat. Sec. vocat. edu. with A-level exam.	úplné střední všeob. s mat. Sec. general edu. with A-level exam.	úplné střední odborné s mat. Sec. tech. edu. with A-level exam.	vyšší Post-sec. edu.	vysokoškolské Higher edu.
<b>Moravskoslezský kraj</b>	<b>1 016</b>	<b>21 871</b>	<b>28 580</b>	<b>2 816</b>	<b>3 370</b>	<b>1 883</b>	<b>8 720</b>	<b>395</b>	<b>3 922</b>
Bruntál	23	2 379	3 255	361	192	202	1 006	28	206
Frydek-Místek	8	1 534	3 506	226	406	272	1 426	63	678
Karviná	623	6 116	7 751	890	1 074	481	1 767	70	729
Nový Jičín	12	1 473	2 266	229	304	139	805	49	402
Opava	20	2 151	3 865	365	492	230	1 198	55	492
Ostrava-město	330	8 218	7 937	745	902	559	2 518	130	1 415

## 9-14. Uchazeči o zaměstnání v evidenci úřadu práce podle délky evidence a okresů k 31. 12. 2015

Job applicants kept in the labour office register by duration of registration and district as at 31 December 2015

Pramen: Ministerstvo práce a sociálních věcí

Source: Ministry of Labour and Social Affairs

Kraj, okresy Region, District	Uchazeči o zaměstnání celkem Job applicants, total	v tom podle délky evidence By duration of registration						Průměrná délka evidence (dny) Average duration of registration (days)
		do 3 měsíců Up to 3 months	více než 3 měsíců Over 3 months to 6 months	více než 6 měsíců Over 6 months to 9 months	více než 9 měsíců Over 9 months to 12 months	více než 12 měsíců Over 12 months to 24 months	více než 24 měsíců Over 24 months	
<b>Moravskoslezský kraj</b>	<b>72 573</b>	<b>16 906</b>	<b>10 010</b>	<b>5 805</b>	<b>4 264</b>	<b>9 795</b>	<b>25 793</b>	<b>885</b>
Bruntál	7 652	2 049	921	593	356	954	2 779	871
Frydek-Místek	8 119	2 597	1 416	689	449	899	2 069	683
Karviná	19 501	3 512	2 571	1 595	1 315	2 815	7 693	1 002
Nový Jičín	5 679	1 875	885	461	309	623	1 526	675
Opava	8 868	2 634	1 353	696	482	1 079	2 624	746
Ostrava-město	22 754	4 239	2 864	1 771	1 353	3 425	9 102	969



**9-15. Uchazeči o zaměstnání v evidenci úřadu práce s nárokem na podporu v nezaměstnanosti podle délky evidence, výše měsíčního nároku na podporu v nezaměstnanosti a okresů k 31. 12. 2015**

*Job applicants kept in the labour office register entitled to unemployment benefit by duration of registration, monthly unemployment benefit claim, and district as at 31 December 2015*

Pramen: Ministerstvo práce a sociálních věcí

Source: Ministry of Labour and Social Affairs

Kraj, okresy <i>Region, District</i>	Uchazeči o zaměstnání s nárokem na podporu v nezaměstnanosti <i>Job applicants entitled to unemployment benefit</i>	v tom podle délky evidence <i>By duration of registration</i>					
		do 3 měsíců <i>Up to 3 months</i>	více než 3 měsíce až 6 měsíců <i>Over 3 months to 6 months</i>	více než 6 měsíců až 9 měsíců <i>Over 6 months to 9 months</i>	více než 9 měsíců až 12 měsíců <i>Over 9 months to 12 months</i>	více než 12 měsíců až 24 měsíců <i>Over 12 months to 24 months</i>	více než 24 měsíců <i>Over 24 months</i>
<b>Moravskoslezský kraj</b>	<b>13 571</b>	<b>7 706</b>	<b>3 705</b>	<b>1 284</b>	<b>475</b>	<b>320</b>	<b>81</b>
Bruntál	1 657	1 076	357	142	43	27	12
Frydek-Místek	2 255	1 318	623	208	69	33	4
Karviná	2 708	1 270	823	309	130	135	41
Nový Jičín	1 575	988	392	126	45	23	1
Opava	2 128	1 346	513	168	68	26	7
Ostrava-město	3 248	1 708	997	331	120	76	16

dokončení

*End of table*

Kraj, okresy <i>Region, District</i>	v tom podle výše měsíční podpory v nezaměstnanosti v Kč <i>By monthly unemployment benefit in CZK</i>										Průměrná měsíční podpora (Kč) <i>Average monthly unemployment benefit (CZK)</i>
	do 1 500 <i>up to 1 500</i>	1 501 – 2 500	2 501 – 3 500	3 501 – 4 500	4 501 – 5 500	5 501 – 6 500	6 501 – 7 500	7 501 – 8 500	8 501 – 9 500	9 501 a více <i>9 501+</i>	
<b>Moravskoslezský kraj</b>	<b>45</b>	<b>331</b>	<b>3 329</b>	<b>1 813</b>	<b>1 794</b>	<b>1 462</b>	<b>1 304</b>	<b>960</b>	<b>736</b>	<b>1 797</b>	<b>5 982</b>
Bruntál	4	25	364	294	204	163	147	120	110	226	6 019
Frydek-Místek	5	41	598	278	307	242	210	166	121	287	5 949
Karviná	17	107	618	399	317	293	239	179	146	393	5 989
Nový Jičín	2	31	369	225	200	157	189	131	80	191	5 972
Opava	5	36	607	231	315	284	205	129	105	211	5 740
Ostrava-město	12	91	773	386	451	323	314	235	174	489	6 144



10-1. Ekonomické subjekty podle vybraných právních forem v Moravskoslezském kraji  
(stav k 31. 12.)*Businesses by selected legal form in the Moravskoslezský Region (as at 31 December)*

Právní forma	2013	2014	2015	Legal form
<b>Celkem</b>	<b>248 500</b>	<b>250 028</b>	<b>250 213</b>	<b>Total</b>
<b>Fyzické osoby<sup>1)</sup></b>	<b>198 462</b>	<b>200 614</b>	<b>198 542</b>	<b>Natural persons<sup>1)</sup></b>
soukromí podnikatelé podnikající dle živnostenského zákona	172 991	176 470	175 606	Private entrepreneurs in business under the Trade Act
soukromí podnikatelé podnikající dle jiných zákonů	23 063	19 450	17 306	Private entrepreneurs in business under other acts
zemědělní podnikatelé	2 408	2 497	3 476	Agricultural entrepreneurs
zahraniční fyzické osoby	x	2 197	2 154	Foreign natural persons
<b>Právnícké osoby</b>	<b>50 038</b>	<b>49 414</b>	<b>51 671</b>	<b>Legal persons</b>
obchodní společnosti	27 247	28 466	30 149	Business companies and partnerships
společnosti s ručením omezeným	24 673	25 975	27 707	Limited liability companies
akciové společnosti	1 990	1 908	1 865	Joint-stock companies
společenství vlastníků jednotek	5 140	5 343	5 588	Dwelling unit owners associations
družstva	1 696	1 687	1 682	Cooperatives
příspěvkové organizace	1 014	1 005	996	Semi-budgetary organizations
sdružení (svazy, spolky, společnosti aj.)	7 177	-	-	Associations (unions, societies, ...)
odborové organizace a organizace zaměstnavatelů <sup>2)</sup>	x	81	108	Trade unions and employers' organizations <sup>2)</sup>
spolky <sup>2)</sup>	x	7 502	7 755	Associations <sup>2)</sup>
organizační jednotky sdružení	3 263	59	1	Organizational units of associations
organizační jednotky odborových organizací a organizací zaměstnavatelů <sup>3)</sup>	x	587	685	Subsidiaries of trade unions and employers' organizations <sup>3)</sup>
pobočné spolky <sup>3)</sup>	x	2 591	2 614	Subsidiary associations <sup>3)</sup>

<sup>1)</sup> v roce 2013 bez zahraničních fyzických osob (viz metodické vysvětlivky)

<sup>2)</sup> transformováno z právní formy sdružení (svazy, spolky, společnosti aj.)

<sup>3)</sup> transformováno z právní formy organizační jednotky sdružení

<sup>1)</sup> In 2013 excl. foreign natural persons (see methodological notes).

<sup>2)</sup> Transformed from the legal form: associations (unions, societies, ...).

<sup>3)</sup> Transformed from the legal form: organizational units of associations.

## 10-2. Ekonomické subjekty podle převažující činnosti v Moravskoslezském kraji (stav k 31. 12.)

*Businesses by principal activity in the Moravskoslezský Region (as at 31 December)*

Sekce CZ-NACE	2013	2014	2015	CZ-NACE section
<b>Celkem</b>	<b>248 500</b>	<b>250 028</b>	<b>250 213</b>	<b>Total</b>
z toho:				
A Zemědělství, lesnictví a rybníkářství	8 626	8 914	10 024	Agriculture, forestry and fishing
B–E Průmysl celkem	30 534	31 036	30 975	Industry, total
F Stavebnictví	27 641	27 785	27 607	Construction
G Velkoobchod a maloobchod; opravy a údržba motorových vozidel	57 133	56 967	55 662	Wholesale and retail trade; repair of motor vehicles and motorcycles
H Doprava a skladování	5 924	5 908	5 893	Transportation and storage
I Ubytování, stravování a pohostinství	12 248	12 339	12 220	Accommodation and food service activities
J Informační a komunikační činnosti	3 451	3 239	3 040	Information and communication
K Peněžnictví a pojišťovnictví	14 251	12 583	11 898	Financial and insurance activities
L Činnosti v oblasti nemovitostí	11 292	11 524	12 079	Real estate activities
M Profesionální, vědecké a technické činnosti	29 694	30 122	30 058	Professional, scientific and technical activities
N Administrativní a podpůrné činnosti	4 060	4 145	4 208	Administrative and support service activities
O Veřejná správa a obrana; povinné sociální zabezpečení	820	819	819	Public administration and defence; compulsory social security
P Vzdělávání	4 224	4 224	4 223	Education
Q Zdravotní a sociální péče	3 493	3 529	3 572	Human health and social work activities
R Kulturní, zábavní a rekreační činnosti	5 867	5 923	6 019	Arts, entertainment and recreation
S Ostatní činnosti	19 201	20 013	20 549	Other service activities
Bez uvedení činnosti	10 036	10 955	11 366	Activity not specified

## Ekonomické subjekty na 1 000 obyvatel podle krajů k 31. 12. 2015

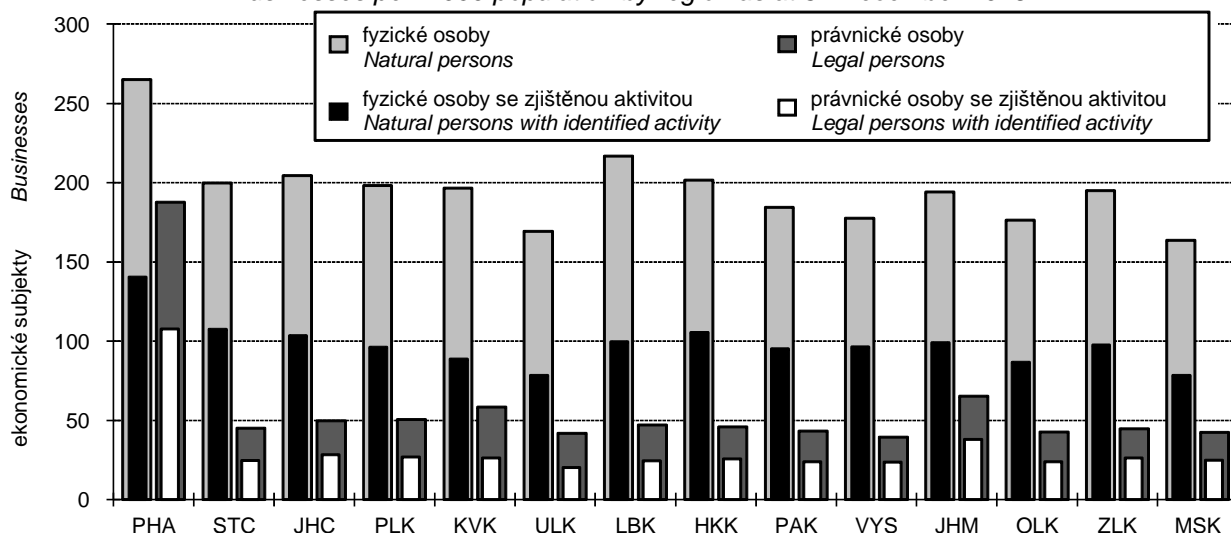
*Businesses per 1 000 population by region as at 31 December 2015*

**10-3. Ekonomické subjekty podle kategorie počtu zaměstnanců v Moravskoslezském kraji (stav k 31. 12.)**
*Businesses by number of employees category in the Moravskoslezský Region (as at 31 December)*

Velikostní kategorie (podle počtu zaměstnanců)	2013	2014	2015	Size category (number of employees)
<b>Celkem</b>	<b>248 500</b>	<b>250 028</b>	<b>250 213</b>	<b>Total</b>
v tom:				
neuveдено	149 214	148 975	149 342	Not identified
bez zaměstnanců	73 338	74 866	74 807	0 employees
1–5	18 188	18 553	18 393	1–5
6–9	2 544	2 493	2 571	6–9
10–19	2 347	2 287	2 261	10–19
20–24	548	544	506	20–24
25–49	1 126	1 122	1 140	25–49
50–99	616	616	612	50–99
100–199	286	276	289	100–199
200–249	64	66	59	200–249
250–499	122	126	121	250–499
500–999	65	65	68	500–999
1 000 a více	42	39	44	1 000+

**10-4. Ekonomické subjekty podle institucionálních sektorů v Moravskoslezském kraji (stav k 31. 12.)**
*Businesses by institutional sector in the Moravskoslezský Region (as at 31 December)*

Sektor dle ESA 2010	2013	2014	2015	Sector by ESA 2010
<b>Celkem</b>	<b>248 500</b>	<b>250 028</b>	<b>250 213</b>	<b>Total</b>
z toho:				
nefinanční podniky veřejné	152	152	152	Public non-financial corporations
nefinanční podniky soukromé	31 445	30 204	31 858	Private non-financial corporations
z toho pod zahraniční kontrolou	<sup>1)</sup> 5 372	3 031	3 599	Foreign-controlled
finanční instituce	342	343	362	Financial institutions
vládní instituce	1 328	1 319	1 309	General government
neziskové instituce sloužící domác- nostem	11 623	12 053	12 402	Non-profit institutions serving households
domácnosti	203 602	205 957	204 130	Households
zaměstnavatelé	10 606	10 340	9 983	Employers
osoby samostatně výdělečně činné	187 856	<sup>1)</sup> 190 274	188 559	Own-account workers

<sup>2)</sup> zahraniční fyzické osoby byly od roku 2014 přesunuty do subsektoru osob samostatně výdělečně činných

<sup>2)</sup> Since 2014, foreign natural persons have been shifted to the subsector of own-account workers.

## 10-5. Vzniklé a zaniklé ekonomické subjekty podle vybraných právních forem v Moravskoslezském kraji

*Births and deaths of businesses by selected legal form in the Moravskoslezský Region*

Právní forma	Vzniklé <i>Births</i>			Zaniklé <i>Deaths</i>			Legal form
	2013	2014	2015	2013	2014	2015	
<b>Celkem</b>	<b>9 151</b>	<b>8 294</b>	<b>9 053</b>	<b>7 807</b>	<b>6 746</b>	<b>7 910</b>	<b>Total</b>
z toho:							
soukromí podnikatelé podnikající dle živnostenského zákona	5 710	5 488	5 123	5 741	5 628	6 561	<i>Private entrepreneurs in business under the Trade Act</i>
soukromí podnikatelé podnikající dle jiných zákonů	719	247	232	312	250	244	<i>Private entrepreneurs in business under other acts</i>
zemědělní podnikatelé – fyzické osoby	29	39	515	106	34	76	<i>Agricultural entrepreneurs – natural persons</i>
zahraniční fyzické osoby	x	194	215	x	318	256	<i>Foreign natural persons</i>
obchodní společnosti	1 611	1 865	2 388	400	412	664	<i>Business companies and partnerships</i>
společnosti s ručením omezeným	1 584	1 831	2 335	324	367	588	<i>Limited liability companies</i>
akciové společnosti	18	28	44	34	31	59	<i>Joint-stock companies</i>
společenství vlastníků jednotek	162	140	106	3	-	-	<i>Dwelling unit owners associations</i>
družstva	29	16	12	25	26	16	<i>Cooperatives</i>
příspěvkové organizace sdružení (svazy, spolky, společnosti aj.)	485	-	-	200	1	-	<i>Associations (unions, societies, ...)</i>
spolky <sup>1)</sup>	x	224	261	x	8	13	<i>Associations<sup>1)</sup></i>
organizační jednotky sdružení pobočné spolky <sup>2)</sup>	85	-	-	143	-	-	<i>Organizational units of associations</i>
	x	11	34	x	19	15	<i>Subsidiary associations<sup>2)</sup></i>

<sup>1)</sup> nová právní forma transformovaná z právní formy sdružení (svazy, spolky, společnosti aj.)

<sup>2)</sup> nová právní forma transformovaná z právní formy organizační jednotka sdružení

<sup>1)</sup> A new legal form transformed from the associations (unions, societies, ...) legal form.

<sup>2)</sup> A new legal form transformed from the organizational unit of an association legal form.



## 10-6. Ekonomické subjekty se zjištěnou aktivitou v Moravskoslezském kraji (stav k 31. 12.)

*Businesses with identified activity in the Moravskoslezský Region (as at 31 December)*

	2013	2014	2015	
<b>Registrované subjekty celkem</b>	<b>129 575</b>	<b>126 325</b>	<b>125 520</b>	<b>Registered businesses, total</b>
<b>Vybrané právní formy</b>				<b>Selected legal forms</b>
soukromí podnikatelé podnikající dle živnostenského zákona	80 376	82 252	81 837	<i>Private entrepreneurs in business under the Trade Act</i>
soukromí podnikatelé podnikající dle jiných zákonů	13 538	10 780	9 386	<i>Private entrepreneurs in business under other acts</i>
zemědělství podnikatelé – fyzické osoby	1 986	2 026	2 679	<i>Agricultural entrepreneurs – natural persons</i>
zahraniční fyzické osoby	x	1 346	1 263	<i>Foreign natural persons</i>
obchodní společnosti	22 361	22 012	22 690	<i>Business companies and partnerships</i>
společnosti s ručením omezeným	20 404	20 206	20 948	<i>Limited liability companies</i>
akciové společnosti	1 752	1 610	1 550	<i>Joint-stock companies</i>
společenství vlastníků jednotek	1 734	995	843	<i>Dwelling unit owners associations</i>
družstva	1 550	1 509	1 506	<i>Cooperatives</i>
příspěvkové organizace	1 009	1 003	994	<i>Semi-budgetary organizations</i>
sdružení (svazy, spolky, společnosti aj.)	2 592	-	-	<i>Associations (unions, societies, ...)</i>
spolky <sup>1)</sup>	x	1 987	2 139	<i>Associations<sup>1)</sup></i>
organizační jednotky sdružení	1 552	15	1	<i>Organizational units of associations</i>
pobočné spolky <sup>2)</sup>	x	993	821	<i>Subsidiary associations<sup>2)</sup></i>
<b>Převažující činnost (sekce CZ-NACE)</b>				<b>Principal activity (CZ-NACE section)</b>
A Zemědělství, lesnictví a rybařství	5 459	5 497	6 255	<i>Agriculture, forestry and fishing</i>
B–E Průmysl celkem	17 299	17 438	17 533	<i>Industry, total</i>
F Stavebnictví	15 678	15 289	15 073	<i>Construction</i>
G Velkoobchod a maloobchod; opravy a údržba motorových vozidel	23 760	23 207	22 739	<i>Wholesale and retail trade; repair of motor vehicles and motorcycles</i>
H Doprava a skladování	3 650	3 492	3 419	<i>Transportation and storage</i>
I Ubytování, stravování a pohostinství	6 364	6 207	6 115	<i>Accommodation and food service activities</i>
J Informační a komunikační činnosti	2 234	2 080	1 947	<i>Information and communication</i>
K Peněžnictví a pojišťovnictví	6 585	5 399	4 809	<i>Financial and insurance activities</i>
L Činnosti v oblasti nemovitostí	6 160	5 319	5 187	<i>Real estate activities</i>
M Profesionální, vědecké a technické činnosti	16 908	17 148	17 269	<i>Professional, scientific and technical activities</i>
N Administrativní a podpůrné činnosti	2 166	2 174	2 210	<i>Administrative and support service activities</i>
O Veřejná správa a obrana; povinné sociální zabezpečení	642	568	548	<i>Public administration and defence; compulsory social security</i>
P Vzdělávání	2 752	2 718	2 706	<i>Education</i>
Q Zdravotní a sociální péče	3 033	3 015	3 016	<i>Human health and social work activities</i>
R Kulturní, zábavní a rekreační činnosti	3 023	2 758	2 880	<i>Arts, entertainment and recreation</i>
<b>Velikostní kategorie (podle počtu zaměstnanců)</b>				<b>Size category (number of employees)</b>
neuvedeno	30 436	25 449	24 649	<i>Not identified</i>
bez zaměstnanců	73 200	74 704	74 807	<i>0 employees</i>
1–9	20 726	21 037	20 964	<i>1–9</i>
10–19	2 347	2 287	2 261	<i>10–19</i>
20–49	1 672	1 663	1 646	<i>20–49</i>
50–249	965	955	960	<i>50–249</i>
250–499	122	126	121	<i>250–499</i>
500–999	65	65	68	<i>500–999</i>
1 000 a více	42	39	44	<i>1 000+</i>

<sup>1)</sup> nová právní forma transformovaná z právní formy sdružení (svazy, spolky, společnosti aj.)

<sup>2)</sup> nová právní forma transformovaná z právní formy organizační jednotka sdružení

<sup>1)</sup> A new legal form transformed from the associations (unions, societies, ...) legal form.

<sup>2)</sup> A new legal form transformed from the organizational unit of an association legal form.



**10-7. Ekonomické subjekty podle kategorie počtu zaměstnanců, vybraných právních forem a převažující činnosti v Moravskoslezském kraji k 31. 12. 2015**
*Businesses by number of employees category, selected legal form, and principal activity in the Moravskoslezský Region as at 31 December 2015*

	Celkem Total	kategorie počtu zaměstnanců Number of employees category					
		0 <sup>1)</sup>	1–9	10–49	50–249	250+	
<b>Registrované subjekty celkem</b>	<b>250 213</b>	<b>224 149</b>	<b>20 964</b>	<b>3 907</b>	<b>960</b>	<b>233</b>	<b>Registered businesses, total</b>
<b>Vybrané právní formy</b>							<b>Selected legal forms</b>
soukromí podnikatelé podnikající dle živnostenského zákona	175 606	168 097	7 123	365	19	2	Private entrepreneurs in business under the Trade Act
soukromí podnikatelé podnikající dle jiných zákonů	17 306	15 254	2 000	49	3	-	Private entrepreneurs in business under other acts
zemědělství podnikatelé – fyzické osoby	3 476	3 131	310	35	-	-	Agricultural entrepreneurs – natural persons
zahraniční fyzické osoby	2 154	2 077	73	4	-	-	Foreign natural persons
obchodní společnosti	30 149	16 429	10 409	2 551	574	186	Business companies and partnerships
společnosti s ručením omezeným	27 707	14 988	9 949	2 275	396	99	Limited liability companies
akciové společnosti	1 865	952	389	261	177	86	Joint-stock companies
společenství vlastníků jednotek	5 588	5 493	95	-	-	-	Dwelling unit owners associations
družstva	1 682	1 508	116	41	14	3	Cooperatives
příspěvkové organizace	996	2	114	577	287	16	Semi-budgetary organizations
spolky	7 755	7 392	330	31	2	-	Associations
pobočné spolky	2 614	2 547	59	7	1	-	Subsidiary associations
<b>Převažující činnost (sekce CZ-NACE)</b>							<b>Principal activity (CZ-NACE section)</b>
A Zemědělství, lesnictví a rybářství	10 024	9 177	700	122	25	-	Agriculture, forestry and fishing
B–E Průmysl celkem	30 975	27 011	2 745	817	284	118	Industry, total
F Stavebnictví	27 607	24 959	2 159	432	52	5	Construction
G Velkoobchod a maloobchod; opravy a údržba motorových vozidel	55 662	50 474	4 454	663	60	11	Wholesale and retail trade; repair of motor vehicles and motorcycles
H Doprava a skladování	5 893	4 730	902	204	43	14	Transportation and storage
I Ubytování, stravování a pohostinství	12 220	10 090	1 949	169	11	1	Accommodation and food service activities
J Informační a komunikační činnosti	3 040	2 650	292	80	16	2	Information and communication
K Peněžnictví a pojišťovnictví	11 898	11 597	286	14	1	-	Financial and insurance activities
L Činnosti v oblasti nemovitostí	12 079	11 079	911	74	13	2	Real estate activities
M Profesní, vědecké a technické činnosti	30 058	27 627	2 197	205	24	5	Professional, scientific and technical activities
N Administrativní a podpůrné činnosti	4 208	3 648	375	106	58	21	Administrative and support service activities
O Veřejná správa a obrana; povinné sociální zabezpečení	819	481	129	161	30	18	Public administration and defence; compulsory social security
P Vzdělávání	4 223	3 094	336	572	218	3	Education
Q Zdravotní a sociální péče	3 572	1 264	2 045	153	84	26	Human health and social work activities
R Kulturní, zábavní a rekreační činnosti	6 019	5 624	301	63	29	2	Arts, entertainment and recreation

<sup>1)</sup> vč. bez udání počtu

<sup>1)</sup> Including businesses, which did not report their numbers of employees.

## 10-8. Ekonomické subjekty podle vybraných právních forem a okresů k 31. 12. 2015

*Businesses by selected legal form and district as at 31 December 2015*

Kraj, okresy Region, District	Registrované subjekty celkem Registered businesses, total	z toho vybrané právní formy Selected legal forms				Selected legal forms		
		fyzické osoby Natural persons			právní osoby Legal persons			
		celkem Total	z toho		celkem Total	z toho		
			soukromí podnikatelé podnikající dle živnostenského zákona Private entrepreneurs in business under the Trade Act	zemědělníci podnikatelé Agricultural entrepreneurs		obchodní společnosti Business companies and partnerships	z toho společnosti s ručením omezeným Limited liability companies	
<b>Moravskoslezský kraj</b>	<b>250 213</b>	<b>198 542</b>	<b>175 606</b>	<b>3 476</b>	<b>51 671</b>	<b>30 149</b>	<b>27 707</b>	
Bruntál	19 689	16 062	14 305	418	3 627	1 473	1 359	
Frydek-Místek	44 311	36 015	31 391	1 141	8 296	4 832	4 525	
Karviná	40 744	33 756	30 162	351	6 988	3 869	3 591	
Nový Jičín	30 722	25 902	22 855	671	4 820	2 274	2 122	
Opava	38 315	32 112	28 518	675	6 203	3 007	2 825	
Ostrava-město	76 432	54 695	48 375	220	21 737	14 694	13 285	

## 10-9. Ekonomické subjekty podle kategorie počtu zaměstnanců a okresů k 31. 12. 2015

*Businesses by number of employees category and district as at 31 December 2015*

Kraj, okresy Region, District	Celkem Total	velikostní kategorie (podle počtu zaměstnanců) Size category (number of employees)						
		neuvedeno Not identified	bez zaměstnanců 0 employees	1–49	50–249	250–499	500–999	1 000+
<b>Moravskoslezský kraj</b>	<b>250 213</b>	<b>149 342</b>	<b>74 807</b>	<b>24 871</b>	<b>960</b>	<b>121</b>	<b>68</b>	<b>44</b>
Bruntál	19 689	11 600	6 216	1 794	67	6	5	1
Frydek-Místek	44 311	25 285	14 214	4 595	177	29	6	5
Karviná	40 744	25 444	11 455	3 664	146	20	10	5
Nový Jičín	30 722	18 184	9 726	2 679	104	15	10	4
Opava	38 315	22 407	12 419	3 339	123	14	9	4
Ostrava-město	76 432	46 422	20 777	8 800	343	37	28	25

## 11-1. Vybrané údaje o zemědělství v Moravskoslezském kraji

Selected data on agriculture in the Moravskoslezský Region

	2013	2014	2015	
<b>Zemědělské podniky</b>	<b>4 000</b>	<b>4 105</b>	<b>3 936</b>	<b>Agricultural holdings</b>
z toho s rozlohou zeměděl. půdy do 10 ha	2 813	2 885	2 740	with agricultural land up to 10 ha
<b>Zemědělská produkce</b>				<b>Agricultural output</b>
<b>(mil. Kč, běžné ceny)</b>	<b>6 569</b>	<b>7 374</b>	<b>6 586</b>	<b>(CZK mil., current prices)</b>
rostlinná produkce	3 841	4 070	3 697	Crop output
živočišná produkce	2 325	2 559	2 192	Animal output
produkce zemědělských služeb	314	641	603	Agricultural services output
<b>Obhospodařovaná zemědělská půda (ha)</b>	<b>210 817</b>	<b>211 305</b>	<b>209 080</b>	<b>Utilised agricultural land (ha)</b>
orná půda	122 901	123 443	123 136	Arable land
trvalé travní porosty	86 701	87 066	85 143	Permanent grassland
<b>Rostlinná produkce – sklizeň (t)</b>				<b>Crop production – harvest (t)</b>
Obiloviny	345 617	414 751	388 902	Cereals
Brambory	20 128	22 896	18 405	Potatoes
Řepka	73 181	79 285	58 747	Rape
<b>Živočišná produkce</b>				<b>Livestock production</b>
Intenzita chovu				Livestock density
skotu <sup>1)</sup> (ks)	35,9	36,6	38,0	Cattle <sup>1)</sup> (heads)
prasat <sup>2)</sup> (ks)	42,6	45,7	35,7	Pigs <sup>2)</sup> (heads)
Výroba jatečných zvířat (t ž. hm.)				Production of livestock for slaughter (tonnes of live weight)
skot	7 942	8 604	9 083	Cattle
prasata	9 584	10 332	8 360	Pigs
Výroba mléka (tis. l)	164 217	167 246	171 041	Milk production (thous. l)
Snáška konzumních vajec (tis. ks)	16 180	10 228	12 345	Yield of eggs for consumption (thous. pcs)

<sup>1)</sup> k 1. 4., na 100 ha obhospodařované zemědělské půdy<sup>2)</sup> k 1. 4., na 100 ha orné půdy<sup>3)</sup> semidefinitivní výsledky<sup>1)</sup> Per 100 ha of the utilised agricultural area; as at 1 April.<sup>2)</sup> Per 100 ha of the arable land; as at 1 April.<sup>3)</sup> Half-finalised results.

## Intenzita chovu hospodářských zvířat v Moravskoslezském kraji

Livestock density in the Moravskoslezský Region

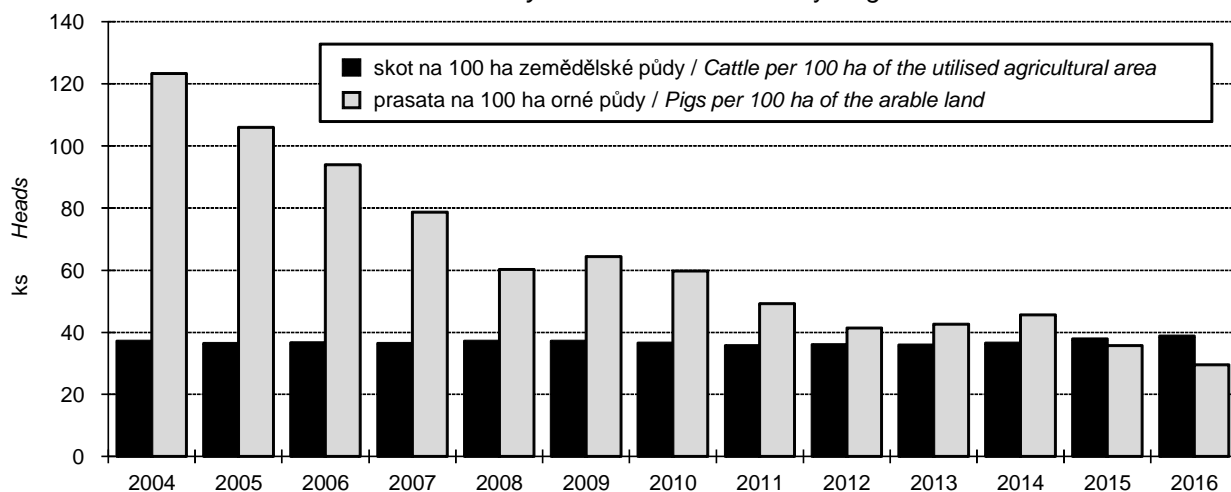

## 11-2. Osevní plochy zemědělských plodin v Moravskoslezském kraji (stav k 31. 5.)

Areas under crops in the Moravskoslezský Region as at 31 May

v ha

Hectares

Plodina	2013	2014	2015	Crop
<b>Obiloviny</b>	<b>68 288</b>	<b>67 647</b>	<b>68 243</b>	<b>Cereals</b>
pšenice	40 786	40 419	40 841	Wheat
ječmen	16 988	17 217	18 815	Barley
<b>Luskoviny na zrno</b>	<b>428</b>	<b>641</b>	<b>1 017</b>	<b>Pulses for grain</b>
hrách setý na zrno	164	201	361	Peas for grain
<b>Okopaniny</b>	<b>7 477</b>	<b>7 236</b>	<b>7 287</b>	<b>Root crops</b>
brambory celkem	851	851	859	Potatoes, total
cukrovka technická	6 602	6 377	6 400	Industrial sugar beet
<b>Technické plodiny</b>	<b>24 902</b>	<b>24 804</b>	<b>23 272</b>	<b>Industrial crops</b>
řepka	21 521	20 382	17 373	Rape
mák	1 085	1 876	2 316	Poppy
hořčice na semeno	489	565	665	Mustard for seed
<b>Pícniny na orné půdě celkem</b>	<b>20 306</b>	<b>20 098</b>	<b>19 042</b>	<b>Arable fodder crops, total</b>
kukuřice na zeleno a na siláž	9 283	9 762	9 632	Green and silage maize
jetel červený	1 121	619	558	Red clover
vojtěška	2 709	2 800	2 590	Lucerne
<b>Zelenina konzumní</b>	<b>318</b>	<b>289</b>	<b>272</b>	<b>Market vegetables</b>
zelí	216	187	200	Red/white cabbage
cibule	27	29	4	Onion
<b>Květiny a okrasné rostliny</b>	<b>25</b>	<b>14</b>	<b>14</b>	<b>Flowers and ornamental plants</b>
<b>Ostatní plochy</b>	<b>257</b>	<b>417</b>	<b>386</b>	<b>Other areas</b>
jahody	3	18	2	Strawberries
<b>Osevní plocha úhrnem</b>	<b>122 000</b>	<b>122 428</b>	<b>121 478</b>	<b>Areas under crops, total</b>
<b>Orná půda nevyužívaná</b>	<b>903</b>	<b>1 176</b>	<b>1 662</b>	<b>Set-aside arable land</b>

## 11-3. Sklizeň zemědělských plodin v Moravskoslezském kraji

Harvest of crops in the Moravskoslezský Region

v t

Tonnes

Plodina	2013	2014	2015	Crop
<b>Obiloviny</b>	<b>345 617</b>	<b>414 751</b>	<b>388 902</b>	<b>Cereals</b>
pšenice	225 209	261 136	253 212	Wheat
ječmen	75 539	94 751	100 402	Barley
<b>Luskoviny na zrno</b>	<b>727</b>	<b>1 403</b>	<b>2 130</b>	<b>Pulses for grain</b>
hrách setý na zrno	334	510	1 114	Peas for grain
<b>Okopaniny</b>	<b>408 133</b>	<b>478 433</b>	<b>396 047</b>	<b>Root crops</b>
brambory celkem	20 128	22 896	18 405	Potatoes, total
cukrovka technická	387 205	455 189	376 882	Industrial sugar beet
<b>Technické plodiny</b>	<b>77 315</b>	<b>85 939</b>	<b>66 276</b>	<b>Industrial crops</b>
řepka	73 181	79 285	58 747	Rape
mák	739	1 690	1 869	Poppy
hořčice na semeno	340	511	666	Mustard for seed
<b>Pícniny na orné půdě celkem – seno</b>	<b>133 914</b>	<b>152 320</b>	<b>114 240</b>	<b>Arable fodder crops, total – hay</b>
kukuřice na zeleno a na siláž <sup>1)</sup>	336 203	389 715	303 826	Green and silage maize <sup>1)</sup>
jetel červený	7 832	4 920	3 365	Red clover
vojtěška	20 766	24 136	17 669	Lucerne
<b>Zelenina konzumní</b>	<b>9 804</b>	<b>13 943</b>	<b>6 097</b>	<b>Market vegetables</b>
zelí	7 382	11 291	5 284	Red/white cabbage
cibule	589	672	62	Onion
<b>Ostatní plodiny</b>	<b>x</b>	<b>x</b>	<b>x</b>	<b>Other crops</b>
jahody	13	80	12	Strawberries
<b>Trvalé travní porosty – seno</b>	<b>294 838</b>	<b>313 420</b>	<b>258 167</b>	<b>Permanent grasslands – hay</b>

<sup>1)</sup> v zeleném stavu<sup>1)</sup> As green fodder.

## Sklizeň vybraných zemědělských plodin v Moravskoslezském kraji

Harvest of selected crops in the Moravskoslezský Region

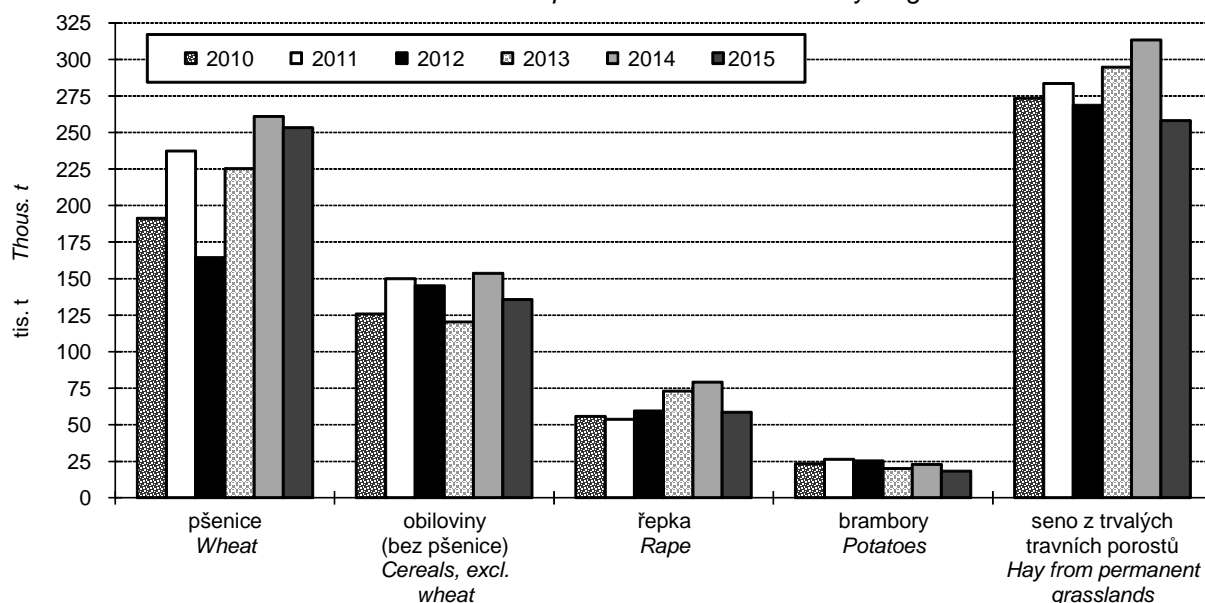

## 11-4. Hektarové výnosy zemědělských plodin v Moravskoslezském kraji

Per hectare yields of crops in the Moravskoslezský Region

v t/ha

Tonnes per hectare

Plodina	2013	2014		Crop
<b>Obiloviny</b>	<b>5,13</b>	<b>6,10</b>	<b>5,76</b>	<b>Cereals</b>
pšenice	5,52	6,46	6,20	Wheat
ječmen	4,45	5,50	5,34	Barley
<b>Luskoviny na zrno</b>	<b>1,70</b>	<b>2,19</b>	<b>2,09</b>	<b>Pulses for grain</b>
hrách setý na zrno	2,04	2,53	3,09	Peas for grain
<b>Okopaniny</b>	<b>x</b>	<b>x</b>	<b>x</b>	<b>Root crops</b>
brambory celkem	23,65	26,92	21,42	Potatoes, total
cukrovka technická	58,65	71,38	58,89	Industrial sugar beet
<b>Technické plodiny</b>	<b>x</b>	<b>x</b>	<b>x</b>	<b>Industrial crops</b>
řepka	3,40	3,89	3,38	Rape
mák	0,68	0,90	0,81	Poppy
hořčice na semeno	0,70	0,91	1,00	Mustard for seed
<b>Pícniny na orné půdě celkem – seno</b>	<b>6,33</b>	<b>7,73</b>	<b>5,79</b>	<b>Arable fodder crops, total – hay</b>
kukuřice na zeleno a na siláž <sup>1)</sup>	33,18	41,62	29,45	Green and silage maize <sup>1)</sup>
jetel červený	6,99	7,95	6,03	Red clover
vojtěška	7,67	8,62	6,82	Lucerne
<b>Zelenina konzumní</b>	<b>x</b>	<b>x</b>	<b>x</b>	<b>Market vegetables</b>
zelí	34,22	60,43	26,39	Red/white cabbage
cibule	21,79	22,89	14,04	Onion
<b>Ostatní plodiny</b>	<b>x</b>	<b>x</b>	<b>x</b>	<b>Other crops</b>
jahody	4,38	4,40	5,37	Strawberries
<b>Trvalé travní porosty – seno</b>	<b>3,47</b>	<b>3,69</b>	<b>3,11</b>	<b>Permanent grasslands – hay</b>

<sup>1)</sup> v zeleném stavu<sup>1)</sup> As green fodder.



## 11-5. Ovocné stromy a sklizeň ovoce v Moravskoslezském kraji

Fruit trees and harvest of fruits in the Moravskoslezský Region

Druh stromů a keřů, druh ovoce	2013	2014	2015	Tree and bush species, fruit variety
<b>Ovocné stromy a keře (ks)</b>				<b>Fruit trees and bushes (pieces)</b>
jabloně	291 182	299 035	298 679	Apple trees
hrušně	29 091	29 406	12 017	Pear trees
broskvoně	914	921	1 027	Peach trees
meruňky	1 211	1 253	1 767	Apricot trees
švestky pravé, pološvestky	16 137	18 116	21 341	Prunus domestica trees
slívy, renklódy a mirabelky	8 134	8 186	10 139	Prunus insititia trees
třešně	4 773	4 779	6 442	Cherry trees
višně	2 002	2 010	5 855	Sour cherry trees
rybíz	161 015	161 020	224 545	Currant bushes
<b>Sklizeň ovoce (t)</b>				<b>Fruits harvested (t)</b>
jablka	1 754	1 996	2 660	Apples
hrušky	180	136	93	Pears
broskve	8	4	5	Peaches
meruňky	7	4	6	Apricots
švestky pravé, pološvestky	76	79	144	Plums of Prunus domestica
slívy, renklódy a mirabelky	19	29	41	Prunus insititia fruit
třešně	10	22	28	Cherries
višně	6	5	38	Sour cherries
rybíz	46	72	141	Currants

## 11-6. Hospodářská zvířata v Moravskoslezském kraji (stav k 1. 4.)

Livestock in the Moravskoslezský Region (as at 1 April)

v kusech	2014	2015	2016	Heads
Koně	2 531	2 513	2 425	Horses
Skot	77 294	79 384	80 918	Cattle
z toho krávy	35 495	36 492	36 705	Cows
Prasata	56 360	43 967	36 522	Pigs
z toho prasnice	3 947	2 897	2 310	Sows
Ovce	16 114	16 365	16 222	Sheep
Kozy	1 627	1 681	1 678	Goats
Drůbež	1 284 655	1 277 632	871 170	Poultry
z toho slepice	416 341	353 703	388 022	Hens



## 11-7. Živočišná výroba a užitkovost hospodářských zvířat v Moravskoslezském kraji

Animal production and livestock yields in the Moravskoslezský Region

	2013	2014	2015	
Výroba jatečného skotu (t ž. hm.)	7 942	8 604	9 083	Production of cattle for slaughter (tonnes of live weight)
Výroba mléka (tis. l)	164 217	167 246	171 041	Milk production (thous. l)
Průměrná roční dojivost 1 krávy (l)	8 059,2	8 102,8	8 478,6	Average annual milk yield per cow (l)
Na 100 krav připadá telat (ks)				Calves per 100 cows (heads)
narozených	93,3	94,2	96,9	Born
odchovaných	87,2	89,0	90,8	Reared
Úhyn telat (%)	6,6	5,6	6,3	Death loss of calves (%)
Výroba jatečných prasat (t ž. hm.)	9 584	10 332	8 360	Production of pigs for slaughter (tonnes of live weight)
Na 1 prasnici připadá selat (ks)				Piglets per sow (heads)
narozených	29,9	28,4	27,6	Born
odchovaných	25,8	24,2	23,3	Reared
Úhyn selat (%)	13,6	14,7	15,7	Death loss of piglets (%)
Výroba jatečné drůbeže (t ž. hm.)	12 520	12 145	11 277	Production of poultry for slaughter (tonnes of live weight)
Snáška konzumních vajec (tis. ks)	16 180	10 228	12 345	Yield of eggs for consumption (thous. pcs)
Průměrná roční snáška konzumních vajec 1 nosnice (ks)	264,9	236,7	244,3	Average annual egg yield per laying hen (pieces)

## Hospodářská zvířata v Moravskoslezském kraji (stav k 1. 4.)

Livestock in the Moravskoslezský Region (as at 1 April)

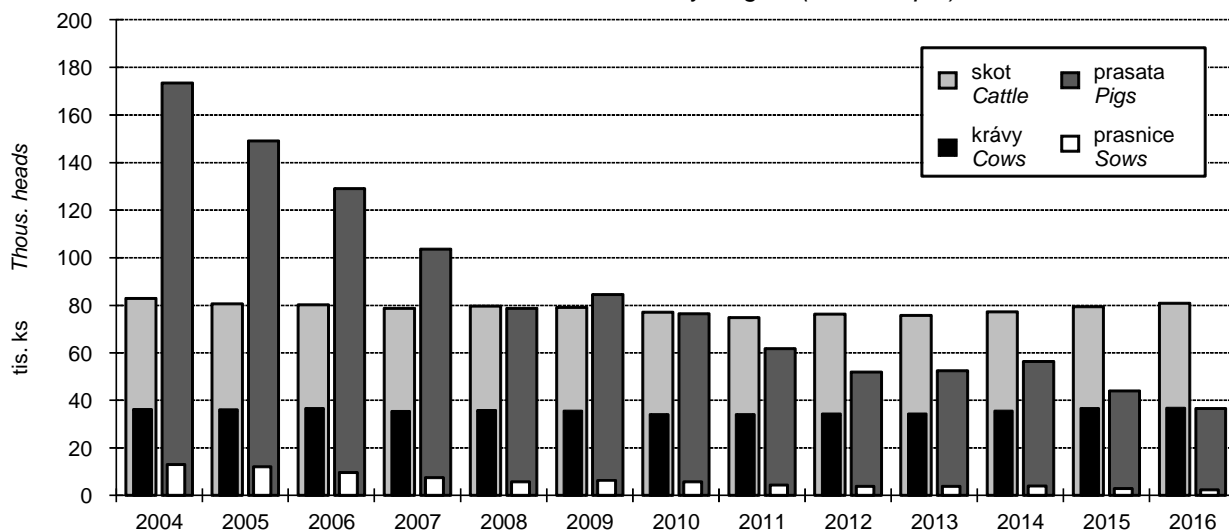

## 11-8. Výroba masa v jatečné hmotnosti v Moravskoslezském kraji

Meat production in terms of carcass weight in the Moravskoslezský Region

v t

Tonnes

	2013	2014	2015	
<b>Maso celkem<sup>1)</sup></b>	<b>19 069</b>	<b>19 695</b>	<b>15 584</b>	<b>Meat, total<sup>1)</sup></b>
v tom:				
hovězí	2 563	2 458	2 592	Beef
telecí	13	16	15	Veal
vepřové	16 488	17 215	12 975	Pigmeat
skopové	0	0	0	Mutton
jehněčí	0	1	1	Lamb
kozí	0	0	0	Goatmeat
koňské	4	5	1	Horsemeat

<sup>1)</sup> bez drůbežního<sup>1)</sup> Excludes poultrymeat.

## 11-9. Spotřeba hnojiv v Moravskoslezském kraji

Consumption of fertilisers in the Moravskoslezský Region

v kg/ha obhospodařované zemědělské půdy

kg per ha of utilised agricultural area

	Hospodářský rok Crop year			
	2012/2013	2013/2014	2014/2015	
<b>Minerální hnojiva celkem<sup>1)</sup></b>	<b>109,9</b>	<b>115,4</b>	<b>118,2</b>	<b>Mineral fertilisers, total<sup>1)</sup></b>
v tom:				
dusíkatá (N)	84,5	88,4	87,6	Nitrogenous (N)
fosforečná (P <sub>2</sub> O <sub>5</sub> )	15,3	15,9	17,5	Phosphorous (P <sub>2</sub> O <sub>5</sub> )
draselná (K <sub>2</sub> O)	10,0	11,0	13,0	Potassium (K <sub>2</sub> O)
Vápenatá hnojiva	163,6	158,8	147,8	Calcareous fertilisers
Statková hnojiva celkem	3 995,6	4 228,5	4 076,2	Barnyard manure, total
v tom:				
hnůj	2 304,0	2 276,2	2 159,1	Manure
kejda	813,8	754,0	772,6	Slurry
močůvka	442,5	675,4	654,6	Liquid manure
ostatní	435,3	522,8	489,8	Other
Organická hnojiva	827,3	1 443,3	2 056,8	Organic fertilisers
Organominerální hnojiva	173,9	151,1	1,5	Organo-mineral fertilisers

<sup>1)</sup> v čistých živinách<sup>1)</sup> Net nutrients.

## 11-10. Velikostní struktura zemědělských podniků podle okresů v roce 2015

Size structure of agricultural holdings by district in 2015

Kraj, okresy Region, District	Zemědělské podniky Agricultural holdings	v tom s rozlohou zemědělské půdy v hektarech Having the agricultural land area in hectares						
		žádná None	0–4,99	5–9,99	10–49,99	50–99,99	100–499,99	500 a více 500+
<b>Moravskoslezský kraj</b>	<b>3 936</b>	<b>125</b>	<b>2 065</b>	<b>550</b>	<b>748</b>	<b>156</b>	<b>185</b>	<b>107</b>
Bruntál	372	14	89	48	99	20	61	41
Frýdek-Místek	1 586	14	1 066	223	216	22	34	11
Karviná	431	9	269	69	55	16	11	2
Nový Jičín	683	20	302	112	164	39	32	14
Opava	615	55	215	69	164	39	37	36
Ostrava-město	249	13	124	29	50	20	10	3

### 12-1. Vybrané údaje o lesnictví v Moravskoslezském kraji

*Selected data on forestry in the Moravskoslezský Region*

	2013	2014	2015	
<b>Lesní pozemky (stav k 31. 12.) (ha)<sup>1)</sup></b>	<b>193 773</b>	<b>193 926</b>	<b>194 021</b>	<b>Forest land as at 31 December (ha)<sup>1)</sup></b>
<b>Plochy dřevin (ha)<sup>2)</sup></b>	<b>184 490</b>	<b>184 346</b>	<b>184 293</b>	<b>Areas of tree species (ha)<sup>2)</sup></b>
v tom:				
jehličnaté	124 354	122 977	122 579	Coniferous
listnaté	60 136	61 369	61 714	Non-coniferous
<b>Zalesňování (ha)</b>	<b>1 652</b>	<b>1 567</b>	<b>1 524</b>	<b>Afforestation/reforestation (ha)</b>
jehličnaté dřeviny celkem	706	590	592	Coniferous, total
z toho:				
smrk	462	325	304	Spruce
jedle	99	117	130	Fir
borovice všech druhů	115	106	113	Pines of all sorts
listnaté dřeviny celkem	946	977	932	Non-coniferous, total
z toho:				
dub	120	147	144	Oak
buk	656	644	586	Beech
javor	31	32	32	Maple
<b>Těžba dřeva (m<sup>3</sup> b. k.)</b>	<b>1 434 365</b>	<b>1 673 939</b>	<b>1 771 730</b>	<b>Roundwood removals (m<sup>3</sup> u. b.)</b>
z toho zpracovaná nahodilá	898 744	1 340 103	1 405 173	Processed timber from salvage felling
z toho živelní	195 528	492 548	295 114	Natural disasters

<sup>1)</sup> Pramen: Český úřad zeměměřický a katastrální

<sup>1)</sup> Source: Czech Office for Surveying, Mapping and Cadastre.

<sup>2)</sup> Pramen: Ústav pro hospodářskou úpravu lesů

<sup>2)</sup> Source: Forest Management Institute.

### 12-2. Stav a lov zvěře v Moravskoslezském kraji

*Game stock and hunting in the Moravskoslezský Region*

v kusech

Heads

	2013	2014	2015	
<b>Jarní kmenové stavy<sup>1)</sup></b>				<b>Spring stock of game<sup>1)</sup></b>
zvěř jelení	2 232	2 435	2 574	Red deer
zvěř daňčí	2 004	1 957	1 972	Fallow deer
zvěř mufloní	634	744	755	Mouflon
zvěř srnčí	21 669	21 216	20 834	Roe deer
zvěř černá	2 898	3 263	3 101	Wild boar
zajíci	13 566	14 224	14 129	European hare
kachny <sup>2)</sup>	4 593	4 718	4 945	Mallard <sup>2)</sup>
bažanti	9 977	10 067	9 616	Pheasant
<b>Odstřel</b>				<b>Game shot</b>
zvěř jelení	1 635	1 564	1 625	Red deer
zvěř daňčí	1 342	1 359	1 304	Fallow deer
zvěř mufloní	225	173	169	Mouflon
zvěř srnčí	10 178	9 464	9 018	Roe deer
zvěř černá	6 020	8 539	7 706	Wild boar
zajíci	2 454	2 421	2 553	European hare
kachny <sup>2)</sup>	4 971	5 014	4 706	Mallard <sup>2)</sup>
bažanti	23 520	33 852	42 801	Pheasant

<sup>1)</sup> stav k 31. 3. následujícího roku

<sup>1)</sup> As at 31 March of the following year.

<sup>2)</sup> kachny – údaje za kachnu divokou

<sup>2)</sup> Mallard – data solely on the mallard species.

### 13-1. Vybrané údaje o průmyslu v Moravskoslezském kraji<sup>1)</sup> Selected data on industry in the Moravskoslezský Region<sup>1)</sup>

	2013	2014	2015	
Průměrný počet podnikatelských subjektů	231	226	234	Average number of enterprises
Tržby z prodeje vlastních výrobků a služeb průmyslové povahy (mil. Kč, b. c.)	444 392	471 415	507 027	Sales of own goods and services incidental to industry (CZK mil., current prices)
z toho tržby za přímý vývoz	260 363	282 631	307 351	Direct export sales
Tržby na 1 zaměstnance (tis. Kč, b. c.)	4 181	4 501	4 737	Sales per employee (CZK thous., current prices)
Průměrný evidenční počet zaměstnanců (fyzické osoby)	106 296	104 737	107 026	Average registered number of employees (headcount)
Průměrná hrubá měsíční mzda na 1 zaměstnance (Kč)	27 240	27 766	28 413	Average gross monthly wage per employee (CZK)

<sup>1)</sup> podniky se 100 a více zaměstnanci se sídlem v kraji

<sup>1)</sup> Enterprises with 100+ employees with the registered office in the region.

### Tržby z prodeje vlastních výrobků a služeb průmyslové povahy na 1 zaměstnance podle krajů<sup>1)</sup> Sales of own goods and services incidental to industry per employee by region<sup>1)</sup>

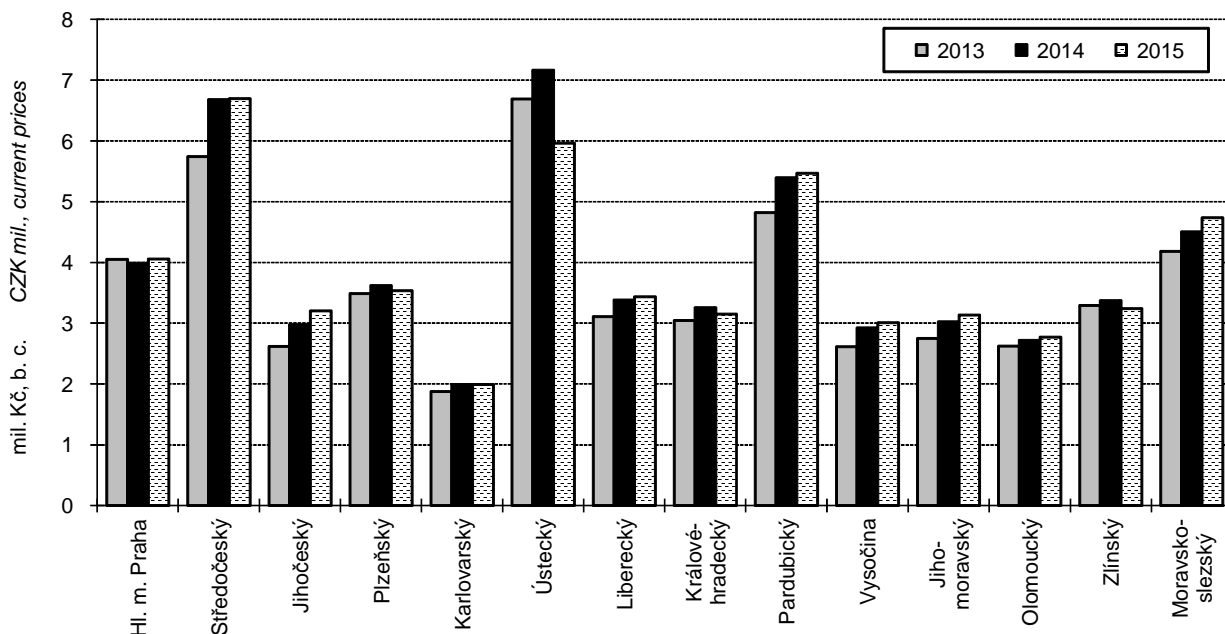

<sup>1)</sup> podniky se 100 a více zaměstnanci se sídlem v kraji

<sup>1)</sup> Enterprises with 100+ employees with the registered office in the region.

13-2. Průměrný počet podniků podle CZ-NACE v Moravskoslezském kraji<sup>)</sup>Average number of enterprises by CZ-NACE in the Moravskoslezský Region<sup>)</sup>

Sekce, oddíly CZ-NACE	2013	2014	2015	CZ-NACE section, division
<b>Průmysl celkem</b>	<b>231</b>	<b>226</b>	<b>234</b>	<b>Industry, total</b>
z toho:				
C Zpracovatelský průmysl	214	208	216	Manufacturing
v tom:				
10 Výroba potravinářských výrobků	18	18	18	Manufacture of food products
11 Výroba nápojů	1	1	1	Manufacture of beverages
12 Výroba tabákových výrobků	-	-	-	Manufacture of tobacco products
13 Výroba textilií	4	4	4	Manufacture of textiles
14 Výroba oděvů	3	3	3	Manufacture of wearing apparel
15 Výroba usní a souvisejících výrobků	-	-	-	Manufacture of leather and related products
16 Zpracování dřeva, výroba dřevěných, korkových, proutěných a slaměných výrobků, kromě nábytku	2	2	2	Manufacture of wood and of products of wood and cork, except furniture; manufacture of articles of straw and plaiting materials
17 Výroba papíru a výrobků z papíru	3	3	3	Manufacture of paper and paper products
18 Tisk a rozmnožování nahraných nosičů	3	3	3	Printing and reproduction of recorded media
19 Výroba koksu a rafinovaných ropných produktů	1	1	1	Manufacture of coke and refined petroleum products
20 Výroba chemických látek a chemických přípravků	4	4	4	Manufacture of chemicals and chemical products
21 Výroba základních farmaceutických výrobků a farmaceutických přípravků	3	3	3	Manufacture of basic pharmaceutical products and pharmaceutical preparations
22 Výroba pryžových a plastových výrobků	10	10	12	Manufacture of rubber and plastic products
23 Výroba ostatních nekovových minerálních výrobků	6	8	9	Manufacture of other non-metallic mineral products
24 Výroba základních kovů, hutní zpracování kovů; slévárnictví	18	18	17	Manufacture of basic metals
25 Výroba kovových konstrukcí a kovodělných výrobků, kromě strojů a zařízení	37	37	38	Manufacture of fabricated metal products, except machinery and equipment
26 Výroba počítačů, elektronických a optických přístrojů a zařízení	4	3	3	Manufacture of computer, electronic and optical products
27 Výroba elektrických zařízení	10	8	8	Manufacture of electrical equipment
28 Výroba strojů a zařízení j. n.	31	28	31	Manufacture of machinery and equipment n.e.c.
29 Výroba motorových vozidel (kromě motocyklů), přívěsů a návěsů	28	27	29	Manufacture of motor vehicles, trailers and semi-trailers
30 Výroba ostatních dopravních prostředků a zařízení	9	9	9	Manufacture of other transport equipment
31 Výroba nábytku	4	3	4	Manufacture of furniture
32 Ostatní zpracovatelský průmysl	1	-	-	Other manufacturing
33 Opravy a instalace strojů a zařízení	15	16	15	Repair and installation of machinery and equipment

<sup>)</sup> podniky se 100 a více zaměstnanci se sídlem v kraji<sup>)</sup> Enterprises with 100+ employees with the registered office in the region.



**13-3. Tržby z prodeje vlastních výrobků a služeb průmyslové povahy podle CZ-NACE  
v Moravskoslezském kraji<sup>\*)</sup>**
*Sales of own goods and services incidental to industry by CZ-NACE in the Moravskoslezský Region<sup>\*)</sup>*

v mil. Kč, běžné ceny

CZK million, current prices

Sekce, oddíly CZ-NACE	2013	2014	2015	CZ-NACE section, division
<b>Průmysl celkem</b>	<b>444 392</b>	<b>471 415</b>	<b>507 027</b>	<b>Industry, total</b>
z toho:				
C Zpracovatelský průmysl	402 028	433 203	470 588	Manufacturing
v tom:				
10 Výroba potravinářských výrobků	5 256	5 535	5 957	Manufacture of food products
11 Výroba nápojů	i. d.	i. d.	i. d.	Manufacture of beverages
12 Výroba tabákových výrobků	-	-	-	Manufacture of tobacco products
13 Výroba textilií	1 364	1 315	1 327	Manufacture of textiles
14 Výroba oděvů	473	479	i. d.	Manufacture of wearing apparel
				Manufacture of leather and related products
15 Výroba usní a souvisejících výrobků	-	-	-	Manufacture of wood and of products of wood and cork, except furniture; manufacture of articles of straw and plaiting materials
16 Zpracování dřeva, výroba dřevěných, korkových, proutěných a slaměných výrobků, kromě nábytku	i. d.	i. d.	i. d.	Manufacture of paper and paper products
17 Výroba papíru a výrobků z papíru	8 317	9 462	10 040	Printing and reproduction of recorded media
18 Tisk a rozmnožování nahranych nosičů	948	1 186	1 369	Manufacture of coke and refined petroleum products
19 Výroba koksu a rafinovaných ropných produktů	i. d.	i. d.	i. d.	Manufacture of chemicals and chemical products
20 Výroba chemických látek a chemických přípravků	6 999	7 787	6 649	Manufacture of basic pharmaceutical products and pharmaceutical preparations
21 Výroba základních farmaceutických výrobků a farmaceutických přípravků	11 004	i. d.	12 603	Manufacture of rubber and plastic products
22 Výroba pryžových a plastových výrobků	5 881	6 551	7 360	Manufacture of other non-metallic mineral products
23 Výroba ostatních nekovových minerálních výrobků	2 337	2 969	3 329	Manufacture of basic metals
24 Výroba základních kovů, hutní zpracování kovů; slévárství	96 101	100 717	92 126	Manufacture of fabricated metal products, except machinery and equipment
25 Výroba kovových konstrukcí a kovodělných výrobků, kromě strojů a zařízení	19 637	17 514	18 677	Manufacture of computer, electronic and optical products
26 Výroba počítačů, elektronických a optických přístrojů a zařízení	2 252	3 051	3 322	Manufacture of electrical equipment
27 Výroba elektrických zařízení	11 946	11 545	12 419	Manufacture of machinery and equipment n.e.c.
28 Výroba strojů a zařízení j. n.	22 258	21 278	23 308	Manufacture of motor vehicles, trailers and semi-trailers
29 Výroba motorových vozidel (kromě motocyklů), přívěsů a návěsů	176 450	200 242	238 558	Manufacture of other transport equipment
30 Výroba ostatních dopravních prostředků a zařízení	12 109	13 727	14 380	Manufacture of furniture
31 Výroba nábytku	1 644	2 328	2 644	Other manufacturing
32 Ostatní zpracovatelský průmysl	i. d.	-	-	Repair and installation of machinery and equipment
33 Opravy a instalace strojů a zařízení	i. d.	i. d.	i. d.	

\*) podniky se 100 a více zaměstnanci se sídlem v kraji

\*) Enterprises with 100+ employees with the registered office in the region.



13-4. Průměrný evidenční počet zaměstnanců podle CZ-NACE v Moravskoslezském kraji<sup>1)</sup>Average registered number of employees by CZ-NACE in the Moravskoslezský Region<sup>1)</sup>

fyzické osoby

Persons (headcount)

Sekce, oddíly CZ-NACE	2013	2014	2015	CZ-NACE section, division
<b>Průmysl celkem</b>	<b>106 296</b>	<b>104 737</b>	<b>107 026</b>	<b>Industry, total</b>
z toho:				
C Zpracovatelský průmysl	88 596	88 055	91 133	Manufacturing
v tom:				
10 Výroba potravinářských výrobků	3 893	3 878	3 986	Manufacture of food products
11 Výroba nápojů	i. d.	i. d.	i. d.	Manufacture of beverages
12 Výroba tabákových výrobků	-	-	-	Manufacture of tobacco products
13 Výroba textilií	1 165	1 072	1 020	Manufacture of textiles
14 Výroba oděvů	956	906	i. d.	Manufacture of wearing apparel
				Manufacture of leather and related products
15 Výroba usní a souvisejících výrobků	-	-	-	Manufacture of wood and of products of wood and cork, except furniture; manufacture of articles of straw and plaiting materials
16 Zpracování dřeva, výroba dřevěných, korkových, proutěných a slaměných výrobků, kromě nábytku	i. d.	i. d.	i. d.	Manufacture of paper and paper products
17 Výroba papíru a výrobků z papíru	2 048	2 064	2 070	Printing and reproduction of recorded media
18 Tisk a rozmnožování nahraných nosičů	630	687	733	Manufacture of coke and refined petroleum products
19 Výroba koksu a rafinovaných ropných produktů	i. d.	i. d.	i. d.	Manufacture of chemicals and chemical products
20 Výroba chemických látek a chemických přípravků	1 055	1 004	966	Manufacture of basic pharmaceutical products and pharmaceutical preparations
21 Výroba základních farmaceutických výrobků a farmaceutických přípravků	2 351	i. d.	2 433	Manufacture of rubber and plastic products
22 Výroba pryžových a plastových výrobků	2 508	2 605	2 948	Manufacture of other non-metallic mineral products
23 Výroba ostatních nekovových minerálních výrobků	987	1 219	1 419	Manufacture of basic metals
24 Výroba základních kovů, hutní zpracování kovů; slévárství	17 675	18 911	18 948	Manufacture of fabricated metal products, except machinery and equipment
25 Výroba kovových konstrukcí a kovodělných výrobků, kromě strojů a zařízení	10 484	9 531	9 155	Manufacture of computer, electronic and optical products
26 Výroba počítačů, elektronických a optických přístrojů a zařízení	1 012	548	643	Manufacture of electrical equipment
27 Výroba elektrických zařízení	4 748	4 592	4 562	Manufacture of machinery and equipment n.e.c.
28 Výroba strojů a zařízení j. n.	10 155	10 412	10 981	Manufacture of motor vehicles, trailers and semi-trailers
29 Výroba motorových vozidel (kromě motocyklů), přívěsů a návěsů	17 947	18 121	20 063	Manufacture of other transport equipment
30 Výroba ostatních dopravních prostředků a zařízení	4 086	4 081	4 241	Manufacture of furniture
31 Výroba nábytku	710	711	919	Other manufacturing
32 Ostatní zpracovatelský průmysl	i. d.	-	-	Repair and installation of machinery and equipment
33 Opravy a instalace strojů a zařízení	i. d.	i. d.	i. d.	

<sup>1)</sup> podniky se 100 a více zaměstnanci se sídlem v kraji<sup>1)</sup> Enterprises with 100+ employees with the registered office in the region.

13-5. Průměrná hrubá měsíční mzda podle CZ-NACE v Moravskoslezském kraji<sup>)</sup>Average gross monthly wage by CZ-NACE in the Moravskoslezský Region<sup>)</sup>

v Kč

CZK

Sekce, oddíly CZ-NACE	2013	2014	2015	CZ-NACE section, division
<b>Průmysl celkem</b>	<b>27 240</b>	<b>27 766</b>	<b>28 413</b>	<b>Industry, total</b>
z toho:				
C Zpracovatelský průmysl	25 802	26 675	27 525	Manufacturing
v tom:				
10 Výroba potravinářských výrobků	15 711	16 284	17 220	Manufacture of food products
11 Výroba nápojů	i. d.	i. d.	i. d.	Manufacture of beverages
12 Výroba tabákových výrobků	-	-	-	Manufacture of tobacco products
13 Výroba textilií	16 108	16 441	16 033	Manufacture of textiles
14 Výroba oděvů	12 586	13 144	i. d.	Manufacture of wearing apparel
				Manufacture of leather and related products
15 Výroba usní a souvisejících výrobků	-	-	-	Manufacture of wood and of products of wood and cork, except furniture; manufacture of articles of straw and plaiting materials
16 Zpracování dřeva, výroba dřevěných, korkových, proutěných a slaměných výrobků, kromě nábytku	i. d.	i. d.	i. d.	Manufacture of paper and paper products
17 Výroba papíru a výrobků z papíru	26 844	26 977	27 898	Printing and reproduction of recorded media
18 Tisk a rozmnožování nahraných nosičů	23 331	23 488	24 240	Manufacture of coke and refined petroleum products
19 Výroba koksu a rafinovaných ropných produktů	i. d.	i. d.	i. d.	Manufacture of chemicals and chemical products
20 Výroba chemických látek a chemických přípravků	29 673	29 244	29 995	Manufacture of basic pharmaceutical products and pharmaceutical preparations
21 Výroba základních farmaceutických výrobků a farmaceutických přípravků	30 508	i. d.	33 529	Manufacture of rubber and plastic products
22 Výroba pryžových a plastových výrobků	22 962	25 202	24 865	Manufacture of other non-metallic mineral products
23 Výroba ostatních nekovových minerálních výrobků	28 685	29 327	29 061	Manufacture of basic metals
24 Výroba základních kovů, hutní zpracování kovů; slévárství	29 097	30 160	30 615	Manufacture of fabricated metal products, except machinery and equipment
25 Výroba kovových konstrukcí a kovodělných výrobků, kromě strojů a zařízení	23 434	24 396	24 809	Manufacture of computer, electronic and optical products
26 Výroba počítačů, elektronických a optických přístrojů a zařízení	24 461	28 950	29 076	Manufacture of electrical equipment
27 Výroba elektrických zařízení	29 393	29 346	31 602	Manufacture of machinery and equipment n.e.c.
28 Výroba strojů a zařízení j. n.	25 205	25 890	26 436	Manufacture of motor vehicles, trailers and semi-trailers
29 Výroba motorových vozidel (kromě motocyklů), přívěsů a návěsů	25 946	26 976	28 371	Manufacture of other transport equipment
30 Výroba ostatních dopravních prostředků a zařízení	26 203	27 147	28 502	Manufacture of furniture
31 Výroba nábytku	23 376	27 004	25 417	Other manufacturing
32 Ostatní zpracovatelský průmysl	i. d.	-	-	Repair and installation of machinery and equipment
33 Opravy a instalace strojů a zařízení	i. d.	i. d.	i. d.	

<sup>)</sup> podniky se 100 a více zaměstnanci se sídlem v kraji<sup>)</sup> Enterprises with 100+ employees with the registered office in the region.

## 14-1. Vybrané údaje o elektroenergetice v Moravskoslezském kraji

Selected data on electric power industry in the Moravskoslezský Region

Pramen: Energetický regulační úřad

Source: Energy Regulatory Office

	2013	2014	2015	
<b>Instalovaný výkon elektrizační soustavy (MW)</b>	<b>1 783,8</b>	<b>1 785,4</b>	<b>1 787,6</b>	<b>Installed capacity in the Czech electricity grid (MW)</b>
podíl na ČR (%)	8,5	8,1	8,2	Share in the CR (%)
v tom:				
parní elektrárny	1 611,7	1 607,8	1 607,8	Steam power plants
paroplynové elektrárny	-	-	-	Combined power plants
vodní elektrárny včetně přečerpávacích	16,9	16,8	17,5	Hydroelectric power plants including pumped storage plants
plynové a spalovací elektrárny	73,7	78,7	80,0	Gas and combustion plants
jaderné elektrárny	-	-	-	Nuclear power plants
větrné elektrárny	19,8	21,8	21,8	Wind power plants
fotovoltaické elektrárny	61,6	60,4	60,5	Photovoltaic power plants
<b>Podíl na instalovaném výkonu v kraji (%)</b>				<b>Share in installed capacity in the Region (%)</b>
v tom:				
parní elektrárny	90,4	90,1	89,9	Steam power plants
paroplynové elektrárny	-	-	-	Combined power plants
vodní elektrárny včetně přečerpávacích	0,9	0,9	1,0	Hydroelectric power plants including pumped storage plants
plynové a spalovací elektrárny	4,1	4,4	4,5	Gas and combustion plants
jaderné elektrárny	-	-	-	Nuclear power plants
větrné elektrárny	1,1	1,2	1,2	Wind power plants
fotovoltaické elektrárny	3,5	3,4	3,4	Photovoltaic power plants
<b>Výroba elektřiny brutto<sup>1)</sup> (GWh)</b>	<b>6 427,2</b>	<b>6 400,4</b>	<b>6 787,0</b>	<b>Gross electricity production<sup>1)</sup> (GWh)</b>
podíl na ČR (%)	7,4	7,4	8,1	Share in the CR (%)
v tom:				
parní elektrárny	5 835,3	5 774,9	6 136,5	Steam power plants
paroplynové elektrárny	-	-	-	Combined power plants
vodní elektrárny včetně přečerpávacích	63,5	42,8	50,9	Hydroelectric power plants including pumped storage plants
plynové a spalovací elektrárny	429,0	476,1	478,9	Gas and combustion plants
jaderné elektrárny	-	-	-	Nuclear power plants
větrné elektrárny	40,6	46,5	57,7	Wind power plants
fotovoltaické elektrárny	58,7	60,1	63,0	Photovoltaic power plants
<b>Podíl na výrobě elektřiny brutto<sup>1)</sup> v kraji (%)</b>				<b>Share in gross electricity production<sup>1)</sup> in the Region (%)</b>
v tom:				
parní elektrárny	90,8	90,2	90,4	Steam power plants
paroplynové elektrárny	-	-	-	Combined power plants
vodní elektrárny včetně přečerpávacích	1,0	0,7	0,8	Hydroelectric power plants including pumped storage plants
plynové a spalovací elektrárny	6,7	7,4	7,1	Gas and combustion plants
jaderné elektrárny	-	-	-	Nuclear power plants
větrné elektrárny	0,6	0,7	0,9	Wind power plants
fotovoltaické elektrárny	0,9	0,9	0,9	Photovoltaic power plants

<sup>1)</sup> výroba elektřiny brutto = celková výroba elektřiny na svorkách generátorů

<sup>1)</sup> Gross electricity production = total electricity available at generator terminals.

## 14-1. Vybrané údaje o elektroenergetice v Moravskoslezském kraji

*Selected data on electric power industry in the Moravskoslezský Region*Pramen: Energetický regulační úřad  
dokončeníSource: Energy Regulatory Office  
End of table

	2013 <sup>2)</sup>	2014 <sup>3)</sup>	2015 <sup>3)</sup>	
<b>Spotřeba elektřiny podle odvětví (GWh)</b>	<b>8 988,9</b>	<b>7 630,6</b>	<b>7 649,4</b>	<b>Consumption of electricity by economic activity (GWh)</b>
podíl na ČR (%)	12,8	13,6	13,5	Share in the CR (%)
v tom:				
průmysl	3 859,6	3 698,8	3 733,6	Industry
energetika	1 448,3	648,4	613,2	Energy
doprava	331,1	326,1	341,6	Transport
stavebnictví	16,0	31,1	28,8	Construction
zemědělství a lesnictví	28,3	31,9	30,9	Agriculture and forestry
domácnosti	1 276,8	1 241,5	1 267,3	Households
obchod, služby, školství a zdravotnictví	904,2	1 649,0	1 629,1	Trade, services, education, and health
ostatní	1 124,6	3,8	4,8	Other
<b>Spotřeba elektřiny v domácnostech na 1 obyvatele (kWh)</b>	<b>1 043,2</b>	<b>1 017,8</b>	<b>1 042,9</b>	<b>Consumption of electricity in households per capita (kWh)</b>
<b>Podíl na spotřebě elektřiny v kraji (%)</b>				<b>Share in consumption of electricity in the Region (%)</b>
v tom:				
průmysl	42,9	48,5	48,8	Industry
energetika	16,1	8,5	8,0	Energy
doprava	3,7	4,3	4,5	Transport
stavebnictví	0,2	0,4	0,4	Construction
zemědělství a lesnictví	0,3	0,4	0,4	Agriculture and forestry
domácnosti	14,2	16,3	16,6	Households
obchod, služby, školství a zdravotnictví	10,1	21,6	21,3	Trade, services, education, and health
ostatní	12,5	0,0	0,1	Other

<sup>2)</sup> spotřeba elektřiny brutto = spotřeba elektřiny netto + vlastní spotřeba na výrobu elektřiny + spotřeba na přečerpávání v přečerpávacích vodních elektrárnách + ztráty v sítích

<sup>3)</sup> spotřeba elektřiny netto = spotřeba elektřiny v odběrných místech + spotřeba výrobců a subjektů přímo napojených na danou výrobu

<sup>2)</sup> Gross consumption of electricity = net consumption of electricity + own consumption of electricity for electricity production + consumption for pumping at pumped storage plants + network losses.

<sup>3)</sup> Net consumption of electricity = consumption of electricity at the supply points + consumption of generators (producers) and entities directly connected to the respective generating plant.



## 14-2. Vybrané údaje o spotřebě zemního plynu v Moravskoslezském kraji

Selected data on consumption of natural gas in the Moravskoslezský Region

Pramen: Energetický regulační úřad

Source: Energy Regulatory Office

	2013	2014	2015	
<b>Počet zákazníků (stav k 31. 12.)</b>	<b>389 377</b>	<b>386 105</b>	<b>385 687</b>	<b>Number of customers as at 31 December</b>
v tom:				
velkooběratelé	134	130	137	Wholesale customers
střední odběratelé	499	488	485	Medium-sized customers
maloooběratelé	20 144	18 276	18 074	Retail customers
domácnosti	308 600	367 211	366 991	Households
<b>Spotřeba zemního plynu (tis. m<sup>3</sup>)</b>	<b>911 337</b>	<b>826 929</b>	<b>868 289</b>	<b>Consumption of natural gas (thous. m<sup>3</sup>)</b>
podíl na ČR (%)	11,2	11,6	11,6	Share in the CR (%)
v tom:				
velkooběratelé	484 051	472 902	495 164	Wholesale customers
střední odběratelé	59 286	54 161	56 929	Medium-sized customers
maloooběratelé	110 961	91 299	95 220	Retail customers
domácnosti	257 039	208 567	220 976	Households
<b>Spotřeba zemního plynu (GWh)</b>	<b>9 700,5</b>	<b>8 793,2</b>	<b>9 256,0</b>	<b>Consumption of natural gas (GWh)</b>
v tom:				
velkooběratelé	5 151,8	5 028,2	5 279,9	Wholesale customers
střední odběratelé	631,0	575,9	607,7	Medium-sized customers
maloooběratelé	1 181,2	971,0	1 014,3	Retail customers
domácnosti	2 736,5	2 218,2	2 354,1	Households
<b>Spotřeba zemního plynu v domác- nostech na 1 obyvatele (kWh)</b>	<b>2 235,9</b>	<b>1 818,6</b>	<b>1 937,2</b>	<b>Consumption of natural gas in households per capita (kWh)</b>
<b>Průměrná spotřeba zemního plynu (MWh)</b>				<b>Average consumption of natural gas (MWh)</b>
na 1 zákazníka	24,9	22,8	24,0	Per customer
na 1 velkooběratele	38 446,5	38 678,4	38 539,2	Per wholesale customer
na 1 středního odběratele	1 264,5	1 180,1	1 252,9	Per medium-sized customer
na 1 maloooběratele	58,6	53,1	56,1	Per retail customer
na 1 domácnost	8,9	6,0	6,4	Per household
<b>Podíl na spotřebě zemního plynu v kraji (%)</b>				<b>Share in consumption of natural gas in the Region (%)</b>
v tom:				
velkooběratelé	53,1	57,2	57,0	Wholesale customers
střední odběratelé	6,5	6,5	6,6	Medium-sized customers
maloooběratelé	12,2	11,0	11,0	Retail customers
domácnosti	28,2	25,2	25,4	Households



**STAVEBNICTVÍ,  
BYTOVÁ VÝSTAVBA**

**CONSTRUCTION,  
HOUSING CONSTRUCTION**

**15-1. Stavebnictví a stavební povolení v Moravskoslezském kraji**

*Construction and building permits granted in the Moravskoslezský Region*

	2013	2014	2015	
				<b>Construction by registered office of the enterprise <sup>1)</sup></b> <i>(enterprises with 50+ employees)</i>
<b>Stavebnictví podle sídla podniku<sup>1)</sup></b> <i>(podniky s 50 a více zaměstnanci)</i>				<b>Average number of enterprises</b>
Průměrný počet podniků	64	58	52	<i>Average number of enterprises</i>
Základní stavební výroba celkem <i>(mil. Kč, b. c.)</i>	9 096	8 847	9 846	<b>Basic construction output, total</b> <i>(CZK mil., current prices)</i>
z toho v tuzemsku:				<i>In the CR</i>
pozemní stavitelství	4 280	4 030	4 637	<i>Building construction</i>
inženýrské stavitelství	4 371	4 289	4 605	<i>Civil engineering construction</i>
Průměrný evidenční počet zaměstnanců <i>(fyzické osoby)</i>	7 357	6 711	6 080	<b>Average registered number of employees</b> <i>(headcount)</i>
Průměrná hrubá měsíční mzda 1 zaměstnanec (Kč)	24 254	24 036	25 069	<b>Average monthly gross wage per employee</b> <i>(CZK)</i>
				<b>Construction by registered office of the enterprise</b> <i>(enterprises with 20+ employees)</i>
<b>Stavebnictví podle sídla podniku</b> <i>(podniky s 20 a více zaměstnanci)</i>				<b>Construction work "S" in the CR</b> <i>(CZK mil., current prices)</i>
Stavební práce "S" v tuzemsku <i>(mil. Kč, b. c.)</i>	14 103	13 498	16 424	<b>Construction by construction site location</b> <i>(enterprises with 20+ employees)</i>
<b>Stavebnictví podle místa stavby</b> <i>(podniky s 20 a více zaměstnanci)</i>				<b>Construction work "S" implemented in the region</b> <i>(CZK mil., current prices)</i>
Stavební práce "S" provedené v kraji <i>(mil. Kč, b. c.)</i>	23 232	23 491	26 251	<i>New construction, reconstruction, and upgrade</i>
z toho:				<i>Residential buildings</i>
nová výstavba, rekonstrukce a modernizace	20 174	19 669	22 220	<i>Non-residential buildings</i>
z toho: bytové budovy	1 843	1 362	1 640	<i>Civil engineering works</i>
nebytové budovy	7 923	9 098	9 258	<i>Repair and maintenance</i>
inženýrské stavby	9 967	8 960	11 084	<i>For public party ordering</i>
opravy a údržba	3 058	3 822	4 031	<b>Building permits granted</b>
z toho pro veřejné zadavatele	9 596	9 731	11 256	<b>Permits, total</b>
<b>Vydaná stavební povolení</b>				<b>Buildings</b>
Povolení celkem	7 927	7 311	7 485	<i>Residential</i>
budovy	4 966	4 422	4 544	<i>Non-residential</i>
v tom: bytové	3 075	2 837	3 089	<i>Environmental protection structures</i>
nebytové	1 891	1 585	1 455	<i>Other constructions</i>
stavby k ochraně životního prostředí	1 038	1 083	1 068	<b>Dwellings, total (new and existing ones with building modifications)</b>
ostatní stavby	1 923	1 806	1 873	<b>Approximate value of permitted constructions, total (CZK mil.)</b>
Byty celkem (nové i stávající se stavebními úpravami)	3 349	2 925	3 140	<b>Buildings</b>
Orientační hodnota povolených staveb celkem (mil. Kč)	26 668	23 143	21 448	<i>Residential</i>
budovy	15 924	14 132	14 705	<i>Non-residential</i>
v tom: bytové	6 986	5 800	6 366	<i>Environmental protection structures</i>
nebytové	8 938	8 332	8 339	<i>Other constructions</i>
stavby k ochraně životního prostředí	4 950	2 977	2 792	<b>Average value per a building permit</b> <i>(CZK thous.)</i>
ostatní stavby	5 794	6 034	3 951	
Průměrná hodnota na 1 stavební povolení (tis. Kč)	3 364	3 166	2 865	

<sup>1)</sup> výběr podniků podle skutečného počtu zaměstnanců

<sup>1)</sup> Sample of enterprises by headcount.



**15-2. Bytová výstavba v Moravskoslezském kraji**  
*Housing construction in the Moravskoslezský Region*

	2013	2014	2015	
<b>Zahájené byty celkem</b>	<b>2 062</b>	<b>1 931</b>	<b>2 117</b>	<b>Dwellings started, total</b>
v tom:				
v rodinných domech	1 328	1 218	1 443	<i>In family houses</i>
v bytových domech	180	35	60	<i>In multi-dwelling buildings</i>
v nástavbách, přístavbách a vestavbách				<i>In all types of extensions</i>
k rodinným domům	139	174	160	<i>to family houses</i>
k bytovým domům	175	231	254	<i>to multi-dwelling buildings</i>
v domovech-penzionech a domovech pro seniory	53	88	3	<i>In boarding houses and retirement homes</i>
v nebytových budovách	130	109	131	<i>In non-residential buildings</i>
ve stavebně upravených nebytových prostorách	57	76	66	<i>In converted non-residential areas</i>
<b>Dokončené byty celkem</b>	<b>2 404</b>	<b>1 943</b>	<b>2 187</b>	<b>Dwellings completed, total</b>
v tom:				
v rodinných domech	1 618	1 405	1 400	<i>In family houses</i>
v tom:				
pro vlastní potřebu	1 589	1 370	1 359	<i>For own use</i>
pro prodej	26	27	37	<i>For sale</i>
pro pronájem	3	8	4	<i>For rent</i>
v bytových domech	209	77	144	<i>In multi-dwelling buildings</i>
v tom:				
družstevní	87	-	-	<i>Cooperative</i>
obecní	-	34	15	<i>Municipal</i>
ostatní	122	43	129	<i>Other</i>
v nástavbách, přístavbách a vestavbách				<i>In all types of extensions</i>
k rodinným domům	153	116	134	<i>to family houses</i>
k bytovým domům	220	134	267	<i>to multi-dwelling buildings</i>
v domovech-penzionech a domovech pro seniory	95	74	26	<i>In boarding houses and retirement homes</i>
v nebytových budovách	46	38	70	<i>In non-residential buildings</i>
ve stavebně upravených nebytových prostorách	63	99	146	<i>In converted non-residential areas</i>
<b>Velikost dokončených bytů (m<sup>2</sup>)</b>				<b>Size of completed dwellings (m<sup>2</sup>)</b>
Obytná plocha celkem	182 065	148 588	158 760	<i>Living floor area, total</i>
z toho v rodinných domech	143 930	121 875	121 437	<i>In family houses</i>
Obytná plocha 1 bytu	75,7	76,5	72,6	<i>Living floor area per dwelling</i>
z toho v rodinných domech	89,0	86,7	86,7	<i>In family houses</i>
Užitková plocha 1 bytu	112,7	117,1	107,1	<i>Useful floor area per dwelling</i>
z toho v rodinných domech	134,5	133,4	129,2	<i>In family houses</i>

# STAVEBNICTVÍ, BYTOVÁ VÝSTAVBA

# CONSTRUCTION, HOUSING CONSTRUCTION

## 15-3. Stavební práce "S" podle okresu místa stavby v roce 2015<sup>1)</sup>

Construction work "S" by district of the construction site location in 2015<sup>1)</sup>

v mil. Kč, běžné ceny

CZK million, current prices

Kraj, okresy Region, District	Stavební práce "S" podle místa stavby Construction work "S" by site location	z toho				
		nová výstavba, rekonstrukce a modernizace New construction, reconstruction, and upgrade	z toho		opravy a údržba Repair and maintenance	pro veřejné zadavatele For public party ordering
			bytové budovy Residential buildings	inženýrské stavby Civil engineering works		
<b>Moravskoslezský kraj</b>	<b>26 251</b>	<b>22 220</b>	<b>1 640</b>	<b>11 084</b>	<b>4 031</b>	<b>11 256</b>
Bruntál	1 242	1 044	92	334	198	312
Frydek-Místek	4 404	3 735	319	2 240	669	1 760
Karviná	3 432	3 201	219	2 072	231	2 026
Nový Jičín	1 795	1 565	123	332	231	480
Opava	3 694	3 335	216	1 025	359	1 224
Ostrava-město	11 684	9 342	671	5 081	2 342	5 454

<sup>1)</sup> podniky s 20 a více zaměstnanci

<sup>1)</sup> Enterprises with 20+ employees.

## Stavební práce "S" v tuzemsku v roce 2015<sup>1)</sup> Construction work "S" in the CR by region in 2015<sup>1)</sup>

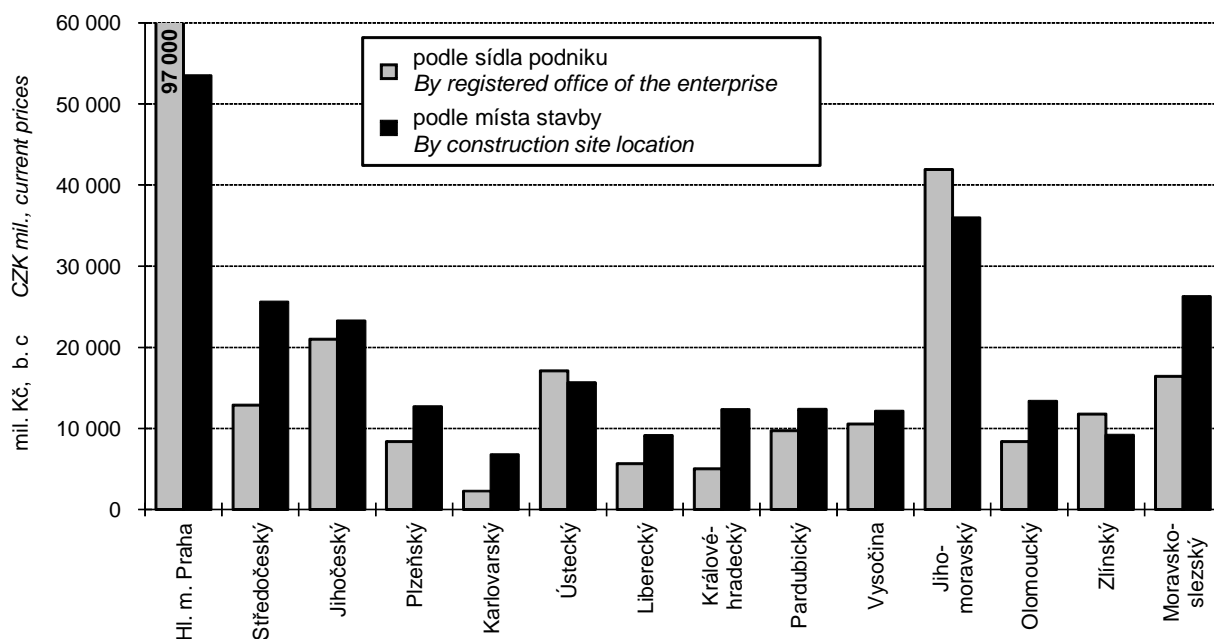

<sup>1)</sup> podniky s 20 a více zaměstnanci

<sup>1)</sup> Enterprises with 20+ employees.



**STAVEBNICTVÍ,  
BYTOVÁ VÝSTAVBA**

**CONSTRUCTION,  
HOUSING CONSTRUCTION**

**15-4. Stavební povolení podle okresů v roce 2015**

*Building permits granted by district in 2015*

Kraj, okresy Region, District	Vydaná stavební povolení Building permits granted					Byty celkem (nové i stávající se stavebními úpravami) Dwellings, total (new and existing ones with building modifications)
	celkem Total	v tom				
		budovy Buildings		stavby k ochraně životního prostředí Environmental protection structures	ostatní stavby Other constructions	
		bytové Residential	nebytové Non-residential			
<b>Moravskoslezský kraj</b>	<b>7 485</b>	<b>3 089</b>	<b>1 455</b>	<b>1 068</b>	<b>1 873</b>	<b>3 140</b>
Bruntál	587	146	161	135	145	215
Frydek-Místek	1 543	692	310	201	340	710
Karviná	1 423	545	201	223	454	587
Nový Jičín	979	330	177	121	351	351
Opava	1 535	739	328	234	234	756
Ostrava-město	1 418	637	278	154	349	521

**15-5. Orientační hodnota staveb podle okresů v roce 2015**

*Approximate value of constructions by district in 2015*

Kraj, okresy Region, District	Orientační hodnota staveb, na něž byla vydána stavební povolení (mil. Kč) Approximate value of constructions with building permit granted (CZK mil.)					Průměrná hodnota na 1 stavební povolení (tis. Kč) Average value per building permit (CZK thous.)
	celkem Total	v tom				
		budovy Buildings		stavby k ochraně životního prostředí Environmental protection structures	ostatní stavby Other constructions	
		bytové Residential	nebytové Non-residential			
<b>Moravskoslezský kraj</b>	<b>21 448</b>	<b>6 366</b>	<b>8 339</b>	<b>2 792</b>	<b>3 951</b>	<b>2 865</b>
Bruntál	1 272	290	605	89	288	2 167
Frydek-Místek	5 041	1 688	2 393	131	829	3 267
Karviná	3 799	1 307	1 831	239	422	2 670
Nový Jičín	1 996	683	706	63	544	2 039
Opava	3 287	1 074	1 179	430	604	2 141
Ostrava-město	6 053	1 324	1 625	1 840	1 264	4 269

**15-6. Bytová výstavba podle okresů v roce 2015**

*Housing construction by district in 2015*

Kraj, okresy Region, District	Byty celkem Dwellings, total	v tom						
		v rodinných domech In family houses	v bytových domech In multi-dwelling buildings	v nástavbách, přístavbách a vestavbách k In all types of extensions to		v domovech-penzionech a domovech pro seniory In boarding houses and retirement homes	v nebytových budovách In non-residential buildings	ve stavebně upravených nebytových prostorách In converted non-residential areas
				rodinným domům Family houses	bytovým domům Multi-dwelling buildings			
		Zahájené byty				Dwellings started		
<b>Moravskoslezský kraj</b>	<b>2 117</b>	<b>1 443</b>	<b>60</b>	<b>160</b>	<b>254</b>	<b>3</b>	<b>131</b>	<b>66</b>
Bruntál	138	60	-	8	29	-	25	16
Frydek-Místek	565	489	-	40	3	-	30	3
Karviná	541	280	30	21	153	-	46	11
Nový Jičín	234	166	6	29	2	3	22	6
Opava	314	197	18	47	23	-	3	26
Ostrava-město	325	251	6	15	44	-	5	4
		Dokončené byty				Dwellings completed		
<b>Moravskoslezský kraj</b>	<b>2 187</b>	<b>1 400</b>	<b>144</b>	<b>134</b>	<b>267</b>	<b>26</b>	<b>70</b>	<b>146</b>
Bruntál	192	62	36	5	25	10	13	41
Frydek-Místek	506	409	12	23	17	4	5	36
Karviná	364	259	7	10	66	-	18	4
Nový Jičín	262	206	16	24	5	-	3	8
Opava	375	218	14	53	28	12	15	35
Ostrava-město	488	246	59	19	126	-	16	22

**Bytová výstavba v Moravskoslezském kraji**  
*Housing construction in the Moravskoslezský Region*

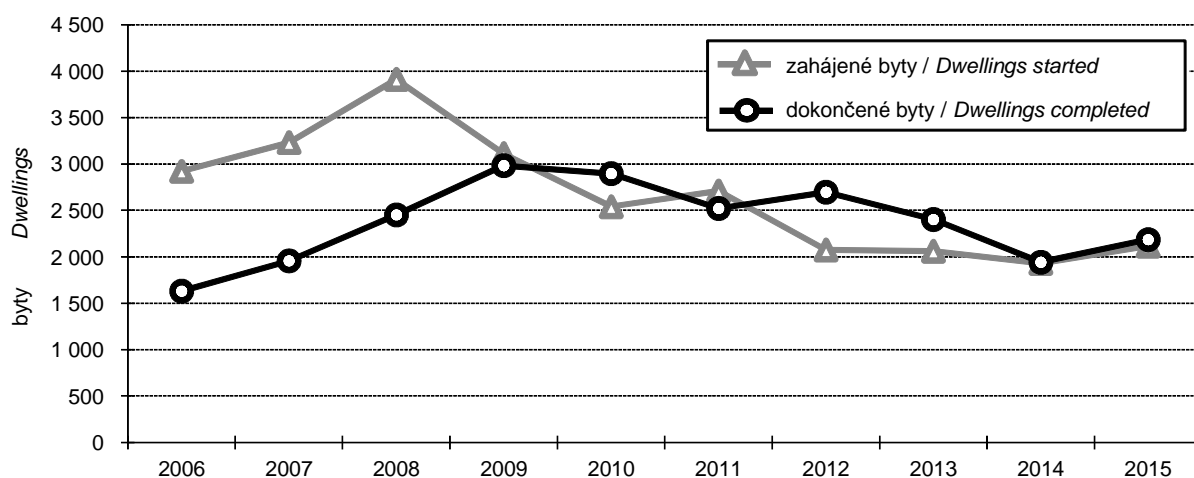

**15-7. Dokončené byty podle způsobu využití, formy výstavby a okresů v roce 2015**

*Dwellings completed by type of use, form of the construction, and by district in 2015*

Kraj, okresy Region, District	Byty v nových rodinných domech Dwellings in new family houses				Byty v nových bytových domech Dwellings in new multi-dwelling buildings			
	celkem Total	v tom podle způsobu využití By type of use			celkem Total	v tom podle formy výstavby By type of the construction		
		pro vlastní potřebu For own use	pro prodej For sale	pro pronájem For rent		družstevní Coope- rative	obecní Municipal	ostatní Other
<b>Moravskoslezský kraj</b>	<b>1 400</b>	<b>1 359</b>	<b>37</b>	<b>4</b>	<b>144</b>	-	<b>15</b>	<b>129</b>
Bruntál	62	62	-	-	36	-	7	31
Frydek-Místek	409	402	7	-	12	-	-	12
Karviná	259	243	16	-	7	-	-	7
Nový Jičín	206	202	1	3	16	-	8	8
Opava	218	212	6	-	14	-	-	14
Ostrava-město	246	238	7	1	59	-	-	59



16-1. Vybrané údaje o cestovním ruchu v Moravskoslezském kraji

*Selected data on tourism in the Moravskoslezský Region*

	2013	2014	2015	
<b>Kapacita hromadných ubytovacích zařízení</b>				<b>Capacity of collective accommodation establishments</b>
Zařízení	618	569	576	Establishments
Pokoje	12 140	11 559	11 742	Rooms
Lůžka	30 867	29 456	29 923	Bed places
z toho sezónní	4 983	4 964	4 890	seasonal
Místa pro stany a karavany	2 037	2 050	1 935	Places for tents and caravans
<b>Návštěvnost hromadných ubytovacích zařízení</b>				<b>Number of guests in collective accommodation establishments</b>
Hosté	698 211	703 009	775 047	Guests
z toho nerezidenti	157 223	160 275	180 045	Non-residents
Přenocování	1 947 561	1 945 256	2 229 768	Overnight stays
z toho nerezidenti	416 571	381 461	459 617	Non-residents
Průměrný počet přenocování	2,8	2,8	2,9	Average number of overnight stays
z toho nerezidenti	2,6	2,4	2,6	Non-residents
Průměrná doba pobytu (dny)	3,8	3,8	3,9	Average length of stay (days)
z toho nerezidenti	3,6	3,4	3,6	Non-residents
Čisté využití lůžek <sup>1)</sup> (%)	23,2	22,7	24,2	Net occupancy rate of bed places <sup>1)</sup> (%)
Využití pokojů <sup>1)</sup> (%)	28,7	29,6	29,7	Occupancy rate of rooms <sup>1)</sup> (%)
<b>Konference v hromadných ubytovacích zařízeních<sup>2)</sup></b>				<b>Conferences in collective accommodation establishments<sup>2)</sup></b>
Akce	613	744	620	Conferences (events)
Účastníci konferencí	85 675	105 047	72 895	Participants of conferences
<b>Delší cesty rezidentů na území Moravskoslezského kraje<sup>3)</sup></b>				<b>Long trips of residents in the Moravskoslezský Region<sup>3)</sup></b>
Uskutečněné cesty (tis.)	453	301	496	Trips (thous.)
Přenocování (tis.)	3 235	2 662	3 975	Overnight stays (thous.)
Průměrný počet přenocování	7,1	8,9	8,0	Average number of overnight stays
<b>Kratší cesty rezidentů na území Moravskoslezského kraje<sup>3)</sup></b>				<b>Short trips of residents in the Moravskoslezský Region<sup>3)</sup></b>
Uskutečněné cesty (tis.)	1 013	1 359	1 113	Trips (thous.)
Přenocování (tis.)	1 934	2 582	2 206	Overnight stays (thous.)
Průměrný počet přenocování	1,9	1,9	2,0	Average number of overnight stays

<sup>1)</sup> u hotelů a penzionů

<sup>2)</sup> akce s 50 a více účastníky

<sup>3)</sup> údaje z výběrového šetření cestovního ruchu

<sup>1)</sup> For hotels and boarding houses.

<sup>2)</sup> Conferences with 50+ participants.

<sup>3)</sup> Tourism sample survey data.



**16-2. Kapacita a návštěvnost hromadných ubytovacích zařízení cestovního ruchu podle kategorie v Moravskoslezském kraji v roce 2015**

*Capacity of and number of guests in collective tourist accommodation establishments by category in the Moravskoslezský Region in 2015*

	Kapacita hromadných ubytovacích zařízení <i>Capacity of collective accommodation establishments</i>			Hosté <i>Guests</i>		Přenocování <i>Overnight stays</i>		
	zařízení <i>Establishments</i>	pokoje <i>Rooms</i>	lůžka <i>Bed places</i>	celkem <i>Total</i>	z toho nerezidenti <i>Non-residents</i>	celkem <i>Total</i>	z toho nerezidenti <i>Non-residents</i>	
<b>Celkem</b>	<b>576</b>	<b>11 742</b>	<b>29 923</b>	<b>775 047</b>	<b>180 045</b>	<b>2 229 768</b>	<b>459 617</b>	<b>Total</b>
v tom:								
hotely *****	-	-	-	-	-	-	-	<i>Hotels *****</i>
hotely, motely, botely ****	28	1 360	2 673	151 235	67 030	273 002	147 020	<i>Hotels, motels, hotels ****</i>
hotely, motely, botely ***	105	2 827	6 311	239 155	63 060	533 754	147 269	<i>Hotels, motels, hotels ***</i>
hotely, motely, botely **	19	409	1 112	33 588	8 230	75 003	20 542	<i>Hotels, motels, hotels **</i>
hotely, motely, botely *	19	566	1 514	38 386	7 263	92 507	15 143	<i>Hotels, motels, hotels *</i>
hotely garni	5	148	312	4 843	1 107	9 579	3 296	<i>Hotels garni</i>
penziony	203	2 107	5 623	111 964	13 750	258 525	29 483	<i>Boarding houses</i>
kempy	17	299	1 118	44 150	6 401	92 762	14 564	<i>Tourist camp-sites</i>
chatové osady	11	207	888	8 236	175	35 360	594	<i>Holiday dwellings</i>
turistické ubytovny	70	826	3 062	41 333	4 488	142 361	12 300	<i>Hostels</i>
ostatní zařízení jinde nespécifikovaná	99	2 993	7 310	102 157	8 541	716 915	69 406	<i>Other establishments n.e.s.</i>

**16-3. Nerezidenti v hromadných ubytovacích zařízeních cestovního ruchu podle zemí v Moravskoslezském kraji v roce 2015**

*Non-residents in collective tourist accommodation establishments by country in the Moravskoslezský Region in 2015*

	Nerezidenti Non-residents	Přeno- cování Overnight stays	Průměrný počet přenocování Average number of overnight stays	Průměrná doba pobytu (dny) Average length of stay (days)	
<b>Celkem</b>	<b>180 045</b>	<b>459 617</b>	<b>2,6</b>	<b>3,6</b>	<b>Total</b>
z toho:					
<b>Evropa<sup>1)</sup></b>	<b>164 736</b>	<b>376 923</b>	<b>2,3</b>	<b>3,3</b>	<b>Europe<sup>1)</sup></b>
z toho:					
Belgie	1 378	3 398	2,5	3,5	Belgium
Bulharsko	767	1 887	2,5	3,5	Bulgaria
Dánsko	1 226	3 940	3,2	4,2	Denmark
Finsko	4 672	15 048	3,2	4,2	Finland
Francie	3 744	9 122	2,4	3,4	France
Irsko	472	1 230	2,6	3,6	Ireland
Itálie	5 147	14 005	2,7	3,7	Italy
Maďarsko	2 799	6 459	2,3	3,3	Hungary
Německo	23 275	55 213	2,4	3,4	Germany
Nizozemsko	3 346	9 501	2,8	3,8	Netherlands
Norsko	1 204	3 495	2,9	3,9	Norway
Polsko	34 242	69 613	2,0	3,0	Poland
Portugalsko	462	992	2,1	3,1	Portugal
Rakousko	4 672	8 801	1,9	2,9	Austria
Rumunsko	1 265	2 742	2,2	3,2	Romania
Rusko	6 738	17 560	2,6	3,6	Russian Federation
Řecko	593	1 191	2,0	3,0	Greece
Slovensko	43 554	96 579	2,2	3,2	Slovakia
Slovinsko	2 133	5 330	2,5	3,5	Slovenia
Španělsko	1 499	3 732	2,5	3,5	Spain
Švédsko	2 126	5 264	2,5	3,5	Sweden
Švýcarsko	1 338	3 415	2,6	3,6	Switzerland
Turecko	811	2 711	3,3	4,3	Turkey
Ukrajina	2 600	5 585	2,1	3,1	Ukraine
Velká Británie	4 236	10 971	2,6	3,6	United Kingdom
<b>Afrika</b>	<b>532</b>	<b>4 623</b>	<b>8,7</b>	<b>9,7</b>	<b>Africa</b>
<b>Amerika</b>	<b>5 327</b>	<b>16 253</b>	<b>3,1</b>	<b>4,1</b>	<b>America</b>
z toho:					
Kanada	682	2 174	3,2	4,2	Canada
Spojené státy	3 957	11 705	3,0	4,0	United States
<b>Asie</b>	<b>8 936</b>	<b>60 475</b>	<b>6,8</b>	<b>7,8</b>	<b>Asia</b>
z toho:					
Čína	1 695	4 221	2,5	3,5	China
Indie	567	2 422	4,3	5,3	India
Izrael	531	1 407	2,6	3,6	Israel
Japonsko	615	1 378	2,2	3,2	Japan
Korejská republika	2 832	5 862	2,1	3,1	Korea (the Republic of)
<b>Austrálie a Oceánie</b>	<b>514</b>	<b>1 343</b>	<b>2,6</b>	<b>3,6</b>	<b>Australia and Oceania</b>



**16-4. Kapacita a návštěvnost hromadných ubytovacích zařízení cestovního ruchu podle okresů v roce 2015**

*Capacity of and number of guests in collective tourist accommodation establishments by district in 2015*

Kraj, okresy Region, District	Kapacita hromadných ubytovacích zařízení Capacity of collective accommodation establishments				Hosté Guests		Přenocování Overnight stays	
	zařízení Establishments	pokoje Rooms	lůžka Bed places	z toho sezónní Seasonal	celkem Total	z toho nerezidenti Non-residents	celkem Total	z toho nerezidenti Non-residents
<b>Moravskoslezský kraj</b>	<b>576</b>	<b>11 742</b>	<b>29 923</b>	<b>4 890</b>	<b>775 047</b>	<b>180 045</b>	<b>2 229 768</b>	<b>459 617</b>
Bruntál	137	2 219	6 409	1 377	<sup>1)</sup> 129 631	<sup>1)</sup> 14 812	<sup>1)</sup> 432 904	<sup>1)</sup> 37 215
Frydek-Místek	181	3 170	9 032	1 537	<sup>1)</sup> 231 540	<sup>1)</sup> 38 030	<sup>1)</sup> 583 555	<sup>1)</sup> 90 430
Karviná	39	1 140	2 200	126	44 955	9 647	294 763	43 432
Nový Jičín	90	1 541	4 081	705	<sup>1)</sup> 89 140	<sup>1)</sup> 18 862	<sup>1)</sup> 206 631	<sup>1)</sup> 45 894
Opava	62	1 144	3 149	988	68 141	13 425	153 163	32 995
Ostrava-město	67	2 528	5 052	157	211 640	85 269	558 752	209 651

<sup>1)</sup> hodnota s nižší, omezenou spolehlivostí

<sup>1)</sup> Value of lower, limited reliability.

**Lůžka v hromadných ubytovacích zařízeních podle krajů v roce 2015**

*Beds in collective accommodation establishments by region in 2015*

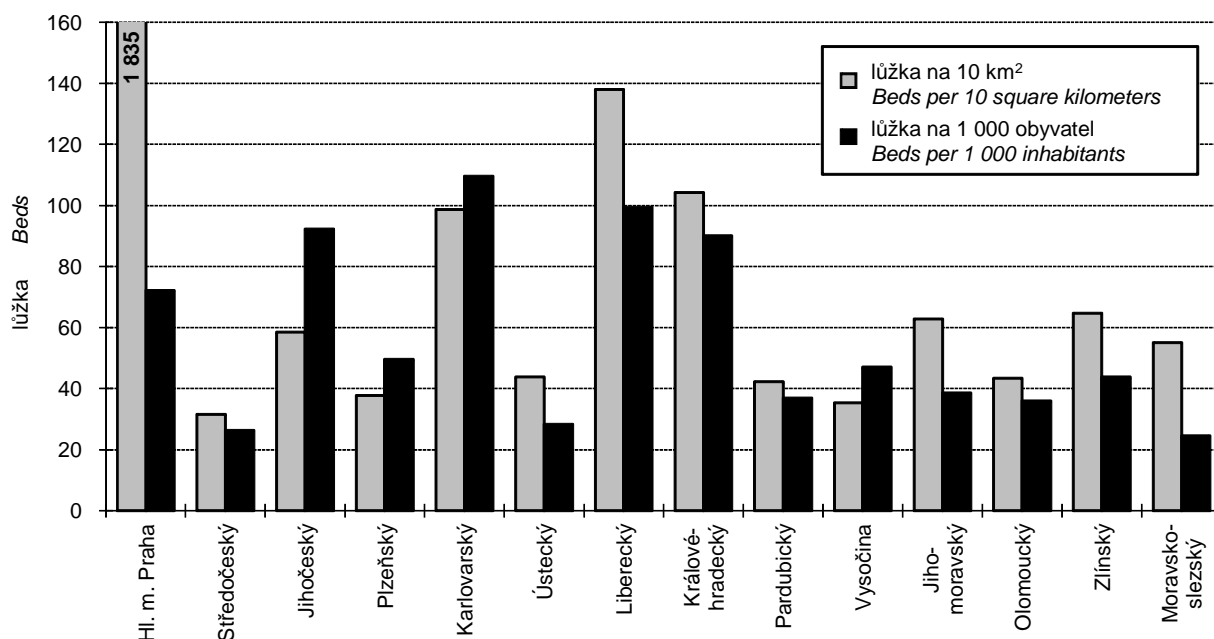

## 17-1. Vybrané údaje o dopravě v Moravskoslezském kraji

Selected data on transport in the Moravskoslezský Region

Pramen: Ministerstvo dopravy

Source: Ministry of Transport

	2013	2014	2015	
<b>Délka silnic a dálnic (km)</b> (stav k 1. 1. následujícího roku)	<b>3 455</b>	<b>3 454</b>	<b>3 461</b>	<b>Length of roads and motorways (km)</b> (as at 1 January of the following year)
dálnice	60	60	100	Motorways
I. třídy	x	x	60	Motorways Class I
II. třídy <sup>1)</sup>	x	x	40	Motorways Class II <sup>1)</sup>
silnice	3 395	3 394	3 361	Roads
I. třídy <sup>1)</sup>	675	659	628	Roads Class I <sup>1)</sup>
z toho rychlostní silnice <sup>1)</sup>	40	40	x	Expressways <sup>1)</sup>
II. třídy	824	840	840	Roads Class II
III. třídy	1 896	1 896	1 893	Roads Class III
<b>Motorová vozidla (stav k 31. 12.)</b>				<b>Motor vehicles (as at 31 December)</b>
Osobní automobily včetně dodávkových	469 171	475 956	498 186	Passenger cars, incl. vans
Nákladní automobily	52 511	53 641	56 563	Lorries
Silniční tahače	670	585	487	Road tractors
Návěsy	4 950	5 155	5 337	Semi-trailers
Autobusy a mikrobusey	2 253	2 261	2 279	Buses, coaches, and minibuses
Motocykly	83 304	85 289	89 569	Motorcycles
<b>Silniční nákladní doprava (tis. t)</b>				<b>Road freight transport (thous. t)</b>
Vývoz věcí do jiných krajů	3 814	4 640	4 483	Export of goods to other regions
Dovoz věcí z jiných krajů	5 258	5 116	5 167	Import of goods from other regions
Přeprava věcí v rámci kraje	27 996	29 168	35 259	Transport of goods within the region

<sup>1)</sup> k 31. 12. 2015 byla kategorie rychlostní silnice zrušena, většina z nich byla přeřazena do nové kategorie dálnice II. třídy a ostatní byly ponechány mezi silnicemi I. třídy

<sup>1)</sup> The category of expressways was abolished as at 31 December 2015. Majority of then expressways was reclassified as motorways class II and others were left as roads class I.

Délka silnic a dálnic na 1 km<sup>2</sup> podle krajů k 1. 1. 2016

Length of roads and motorways per sq km by region as at 1 January 2016

Pramen: Ředitelství silnic a dálnic ČR

Source: Road and Motorway Directorate of the CR

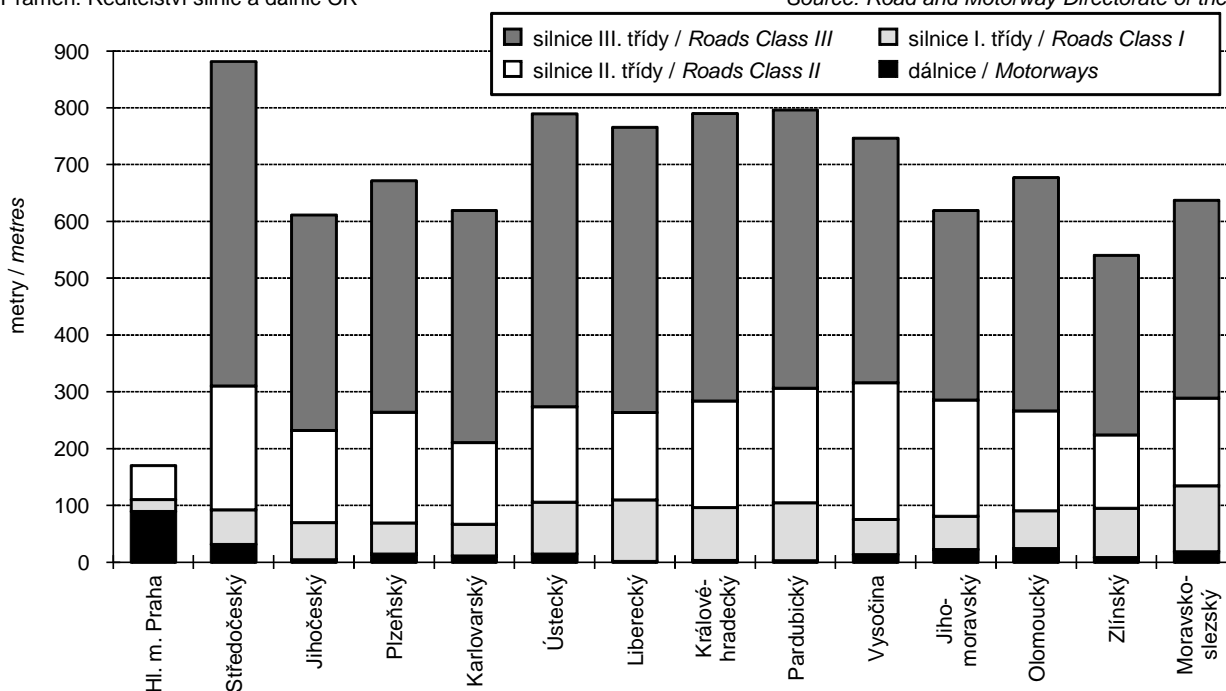

## 17-1. Vybrané údaje o dopravě v Moravskoslezském kraji

Selected data on transport in the Moravskoslezský Region

Pramen: Ministerstvo dopravy  
dokončeníSource: Ministry of Transport  
End of table

	2013	2014	2015	
<b>Veřejná autobusová doprava</b>				<b>Public bus transport</b>
Přeprava cestujících v rámci kraje <sup>2)</sup> (tis. osob)	35 442	33 882	31 489	Passenger transport within the region <sup>2)</sup> (thous. persons)
Autobusové spoje v rámci kraje	53 708	54 171	.	Bus links within the region
v pracovní den	30 722	30 794	.	Working days
v sobotu	11 497	11 687	.	Saturdays
v neděli a svátek	11 489	11 690	.	Sundays and holidays
<b>Městská hromadná doprava</b>				<b>Urban public passenger transport</b>
Přeprava cestujících celkem (mil. osob)	128,4	124,7	121,4	Passenger transport (mil. persons)
tramvaje	46,8	45,9	44,5	Tramways
autobusy	68,4	65,5	64,7	Buses
trolejbusy	13,3	13,3	12,2	Trolleybuses
<b>Železniční doprava</b>				<b>Rail transport</b>
Provozní délka železničních tratí (km) (stav k 31. 12.)	664	664	668	Length of operated railway lines (km) (as at 31 December)
Přeprava cestujících v rámci kraje (tis. osob)	14 937	14 859	14 576	Passenger transport within the region (thous. persons)
Výjezdy cestujících do jiných krajů (tis. osob)	2 347	2 444	2 587	Departures of passengers to other regions (thous. persons)
Příjezdy cestujících z jiných krajů (tis. osob)	2 351	2 497	2 597	Arrivals of passengers from other regions (thous. persons)
Vývoz věcí do jiných krajů (tis. t)	2 752	2 807	2 870	Export of goods to other regions (thous. t)
Dovoz věcí z jiných krajů (tis. t)	1 707	1 918	1 941	Import of goods from other regions (thous. t)
Přeprava věcí v rámci kraje (tis. t)	5 723	8 151	9 254	Transport of goods within the region (thous. t)
Vlakové spoje v rámci kraje	13 610	13 602	.	Train links within the region
v pracovní den	5 148	5 026	.	Working days
v sobotu	4 429	4 372	.	Saturdays
v neděli a svátek	4 033	4 204	.	Sundays and holidays
<b>Vodní doprava</b>				<b>Inland waterway transport</b>
Délka splavných vodních cest pro pravidelnou dopravu (km) (stav k 31. 12.)	-	-	6	Length of navigable inland waterways regularly used for transport (km) (as at 31 December)

<sup>2)</sup> vnitrostátní linková doprava ve veřejném zájmu  
včetně ostatní dopravy<sup>2)</sup> National transport service in the public interest,  
including other transport.

## 17-2. Délka silnic a dálnic podle okresů k 1. 1. 2016

Length of roads and motorways by district as at 1 January 2016

Pramen: Ředitelství silnic a dálnic ČR  
v kmSource: Road and Motorway Directorate of the CR  
Kilometres

Kraj, okresy Region, District	Délka silnic a dálnic Length of roads and motorways	v tom						
		dálnice Motorways			silnice Roads			
		celkem Total	v tom		celkem Total	v tom		
		I. třídy Class I	II. třídy Class II		I. třídy Class I	II. třídy Class II	III. třídy Class III	
<b>Moravskoslezský kraj</b>	<b>3 461</b>	<b>100</b>	<b>60</b>	<b>40</b>	<b>3 361</b>	<b>628</b>	<b>840</b>	<b>1 893</b>
Bruntál	841	-	-	-	841	144	278	419
Frydek-Místek	554	31	-	31	523	95	112	316
Karviná	301	13	9	5	288	76	73	139
Nový Jičín	651	30	29	2	621	107	107	407
Opava	791	1	1	-	789	145	173	471
Ostrava-město	323	25	22	3	298	62	96	141



18-1. Použití informačních a komunikačních technologií v Moravskoslezském kraji

Usage of information and communication technologies in the Moravskoslezský Region

	2013	2014	2015	
<b>Jednotlivci používající (%)</b>				<b>Individuals using (%)</b>
mobilní telefon	95,7	96,3	.	Mobile phone
osobní počítač	69,1	70,6	.	Personal computer
internet	70,0	73,1	75,1	Internet
internet v mobilu	15,8	23,8	30,4	Internet via mobile phone network
internet k nakupování	31,2	34,8	39,1	Internet for shopping
internet k telefonování	39,0	36,8	34,2	Internet for telephoning
internetové bankovníctví	38,8	43,1	45,4	Internet banking
sociální sítě	30,3	32,1	37,1	Social networks
<b>Domácnosti vybavené (%)</b>				<b>Households equipped with (%)</b>
osobním počítačem	66,9	69,4	72,9	Personal computer
z toho přenosný	41,9	48,2	56,2	Portable computer
přístupem k internetu	65,9	68,4	72,0	Internet access
z toho:				
vysokorychlostní	62,8	65,5	70,1	Broadband connection to the Internet
připojení přes kabelovou TV	20,3	18,9	19,1	By means of a cable TV
<b>Pevné vysokorychlostní přípojky k internetu (v tis.)</b>				<b>Fixed broadband subscriptions (thous.)</b>
xDSL vedení	77	71	74	xDSL line
kabelová televize (CATV)	66	66	65	Cable TV modem (CATV)
optická vlákna (FTTx)	59	73	79	Optical fibre (FTTx)
bezdrátový přístup (WLL)	100	.	.	Fixed wireless access (WLL)
<b>Veřejně přístupná počítačová místa v knihovnách celkem</b>	<b>1 037</b>	<b>1 038</b>	<b>1 015</b>	<b>Public computer access points in libraries, total</b>
z toho s připojením k internetu	921	922	927	With an Internet access
připojení WiFi v prostorách knihovny pro uživatele	.	73	89	WiFi free in library for users
<b>Základní školy (1. stupeň) vybavené počítači – počítače dostupné žákům s připojením na internet na 100 žáků</b>				<b>Basic schools (1st stage) equipped with computers – computers with an Internet connection available to pupils (per 100 pupils)</b>
stolní PC	.	13,7	11,4	Desktop PCs
přenosné PC	.	2,1	2,6	Portable computers
tablety	.	1,2	1,9	Tablets
<b>Samostatné ordinace lékařů mající či umožňující (%)</b>				<b>Independent surgeries of physicians having or providing (%)</b>
připojení k internetu	88,6	.	93,6	Internet access
vlastní webové stránky	31,3	.	42,7	Own website
zdravotnickou dokumentaci na internetu	13,1	.	14,9	Medical documentation on the Internet
on-line objednání pacienta na vyšetření <sup>1)</sup>	10,4	.	10,1	On-line appointments <sup>1)</sup>
on-line konzultace <sup>1)</sup>	10,5	.	12,3	On-line consultations <sup>1)</sup>
<b>ICT odborníci</b>				<b>ICT specialists</b>
počet celkem (v tis.)	14,9	14,8	12,5	Headcount, total (thous.)
průměrná hrubá měsíční mzda (Kč)	32 510	33 513	35 550	Average monthly gross wage (CZK)
<b>Studenti vysokých škol v oboru informatika celkem</b>	<b>1 808</b>	<b>1 647</b>	<b>1 419</b>	<b>University students of computer science and informatics, total</b>
<b>Vývoz počítačových služeb a softwaru celkem (mil. Kč)</b>	<b>2 642</b>	<b>2 612</b>	<b>3 101</b>	<b>Exports of computer services and software, total (CZK mil.)</b>
z toho poradenství v oblasti počítačů	2 022	2 019	2 495	Computer consultancy services

<sup>1)</sup> prostřednictvím on-line formuláře zaslaného z webových stránek ordinace

<sup>1)</sup> By means of an on-line form on the independent surgery website.



**18-2. Počítače v základních školách podle okresů v roce 2015**

*Computers at basic schools by district in 2015*

počítače na 100 žáků základních škol (1. stupeň)

*Number of PCs per 100 pupils in basic schools (1st stage)*

Kraj, okresy Region, District	Dostupné žákům Available to students			Dostupné žákům a s připojením k internetu With Internet connection available to students			Staré maximálně 2 roky At most 2 years old		
	Stolní Desktop PCs	Přenosné Portable PCs	Tablety Tablets	Stolní Desktop PCs	Přenosné Portable PCs	Tablety Tablets	Stolní Desktop PCs	Přenosné Portable PCs	Tablety Tablets
<b>Moravskoslezský kraj</b>	<b>11,6</b>	<b>2,6</b>	<b>1,9</b>	<b>11,4</b>	<b>2,6</b>	<b>1,9</b>	<b>1,9</b>	<b>0,6</b>	<b>1,2</b>
Bruntál	14,1	2,8	2,7	13,8	2,7	2,6	1,9	0,9	2,0
Frydek-Místek	15,6	2,5	2,1	15,0	2,5	2,1	0,7	0,5	1,4
Karviná	16,8	4,0	2,4	16,4	3,9	2,4	2,8	1,7	1,8
Nový Jičín	13,8	2,9	3,2	13,6	2,9	3,1	2,1	0,9	2,9
Opava	16,1	2,6	4,2	15,8	2,5	4,2	1,2	1,2	3,9
Ostrava-město	13,5	1,9	2,4	13,3	1,8	2,4	1,6	0,5	1,2

**Informační technologie v domácnostech v Moravskoslezském kraji<sup>\*)</sup>**  
*Households with access to selected information and communication technologies*  
*in the Moravskoslezský Region<sup>\*)</sup>*

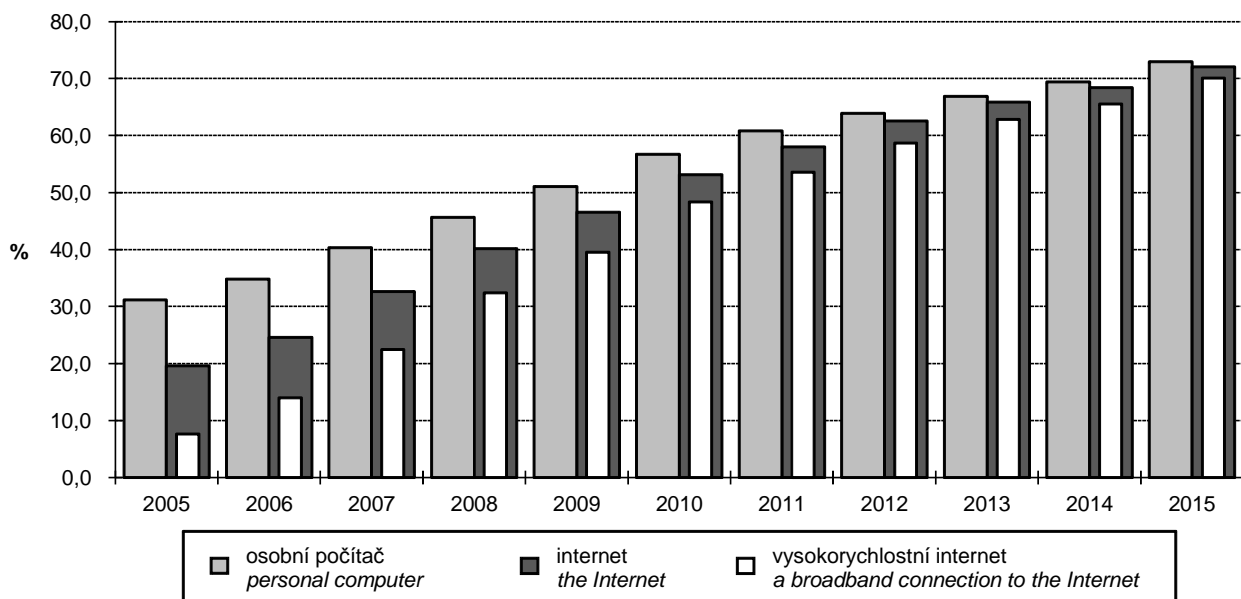

<sup>\*)</sup> podíl na celkovém počtu domácností v kraji

<sup>\*)</sup> Proportion of all households in the given region.

## 19-1. Vybrané údaje o vědě a výzkumu v Moravskoslezském kraji

Selected data on science and research in the Moravskoslezský Region

	2013	2014	2015	
<b>Pracoviště VaV celkem</b>	<b>253</b>	<b>264</b>	<b>268</b>	<b>R&amp;D workplaces, total</b>
z toho s 10 a více zaměstnanci VaV (FTE) <sup>1)</sup>	72	78	81	with 10+ R&D personnel (FTE) <sup>1)</sup>
podle sektorů provádění:				Sector of performance
podnikatelský	224	233	234	Business enterprise
vládní	5	5	6	Government
vysokoškolský	21	22	26	Higher education
soukromý neziskový	3	4	2	Private non-profit
<b>Zaměstnanci VaV celkem (přečtené osoby – FTE)<sup>1)</sup></b>	<b>3 708</b>	<b>4 261</b>	<b>4 267</b>	<b>R&amp;D personnel, total (full-time equivalent, FTE)<sup>1)</sup></b>
z toho výzkumní pracovníci	1 947	2 135	2 444	Researchers
podle sektorů provádění:				Sector of performance
podnikatelský	2 434	2 863	2 839	Business enterprise
vládní	118	121	118	Government
vysokoškolský	1 149	1 256	1 301	Higher education
soukromý neziskový	7	22	10	Private non-profit
Podíl zaměstnanců VaV (FTE) <sup>1)</sup> ze zaměstnaných celkem (%)	0,7	0,8	.	R&D personnel (FTE) <sup>1)</sup> as % of the employed, total
<b>Výdaje na VaV celkem (mil. Kč)</b>	<b>4 500</b>	<b>5 155</b>	<b>5 194</b>	<b>R&amp;D expenditure, total (CZK mil.)</b>
podle druhu nákladů:				Type of costs
mzdové	1 866	2 409	2 352	Labour costs
ostatní běžné	1 489	1 792	1 619	Other current R&D costs
investiční	1 146	955	1 224	Capital R&D expenditure
podle sektorů provádění:				Sector of performance
podnikatelský	2 373	3 149	3 315	Business enterprise
vládní	90	90	109	Government
vysokoškolský	2 033	1 821	1 762	Higher education
soukromý neziskový	4	95	9	Private non-profit
podle zdrojů financování:				Source of funding
podnikatelské	2 062	3 000	3 089	Business enterprise sector
veřejné z ČR	1 096	1 189	1 284	Government sector – national
veřejné ze zahraničí (EU a ostatní mezinárodní organizace)	1 333	951	800	European Commission and other international organisations
ostatní z ČR	9	14	21	Other national
Podíl výdajů na VaV na HDP (%)	1,1	1,3	.	R&D expenditure as % of GDP
<b>Veřejná podpora VaV z ČR celkem (mil. Kč)</b>	<b>989</b>	<b>1 107</b>	.	<b>Government national support of R&amp;D, total (CZK mil.)</b>
Přímá veřejná podpora VaV celkem	889	977	.	Direct government support of R&D, total
podle příjemců:				Type of beneficiaries
veřejné výzkumné instituce	56	51	.	Public research institutions
veřejné vysoké školy	573	682	.	Public universities
soukromé podniky celkem	197	170	.	Private enterprises, total
domácí soukromé podniky	163	131	.	Private national enterprises
podniky pod zahraniční kontrolou	33	38	.	Foreign-controlled enterprises
ostatní příjemci	62	74	.	Other beneficiaries
Nepřímá veřejná podpora VaV celkem	100	131	.	Indirect government support of R&D, total
podle příjemců:				Type of beneficiaries
domácí soukromé podniky	55	78	.	Private national enterprises
podniky pod zahraniční kontrolou	45	53	.	Foreign-controlled enterprises

VaV: výzkum a vývoj

R&amp;D: research and development.

<sup>1)</sup> přečteno na plnou roční pracovní dobu plně věnovanou VaV činností (FTE)<sup>1)</sup> Recalculated to one year full-time equivalent (working hours devoted to R&D activities).

## 19-1. Vybrané údaje o vědě a výzkumu v Moravskoslezském kraji

Selected data on science and research in the Moravskoslezský Region

dokončení

End of Table

	2013	2014	2015	
<b>Vysokoškolští studenti celkem</b>	<b>42 184</b>	<b>38 805</b>	<b>35 865</b>	<b>University students, total</b>
z toho ve vybraných oborech:				Field of education
Přírodní vědy, matematika a informatika	5 292	5 091	4 608	Natural sciences, mathematics and computing
Technika, výroba a stavebnictví	9 306	8 472	7 931	Engineering, manufacturing and construction
Studenti přírodovědných a technických oborů vzdělávání dle studijního programu:				Students of science and engineering fields of education by study programme
bakalářský	9 741	8 785	7 885	Bachelor programmes
magisterský	3 589	3 397	3 322	Master programmes
doktorský	1 465	1 349	1 348	Doctoral programmes
<b>Populace<sup>2)</sup> s terciárním vzděláním celkem (tis. fyz. osob)</b>	<b>122,8</b>	<b>115,7</b>	<b>129,2</b>	<b>Population<sup>2)</sup> with tertiary education, total (thous. persons, headcount)</b>
z toho ženy	61,0	58,9	70,2	Females
podle úrovně vzdělání:				Level of education
vyšší odborná a bakalářská	25,0	26,7	30,7	Higher professional level and bachelor's level
magisterská a doktorská	97,9	89,0	98,5	Master's level and doctoral level
Podíl populace <sup>2)</sup> s terciárním vzděláním z populace celkem <sup>2)</sup> (%)	17,6	16,7	18,8	Population <sup>2)</sup> with tertiary education, total (as % of the whole population <sup>2)</sup> )
<b>Specialisté celkem (tis. fyz. osob)</b>	<b>64,7</b>	<b>63,4</b>	<b>73,1</b>	<b>Professionals, total (thous. persons, headcount)</b>
z toho v oblasti vědy a techniky	10,4	8,4	9,9	Science and engineering professionals
Podíl specialistů ze zaměstnaných celkem (%)	11,9	12,0	13,7	Professionals as % of the employed, total
<b>Techničtí a odborní pracovníci (tis. fyz. osob)</b>	<b>93,0</b>	<b>93,1</b>	<b>93,9</b>	<b>Technicians and associate professionals (thous. persons, headcount)</b>
z toho v oblasti vědy a techniky	30,7	34,0	34,0	Science and engineering associate professionals
Podíl technických a odborných pracovníků ze zaměstnaných celkem (%)	17,1	17,5	17,7	Technicians and associate professionals as % of the employed, total
<b>Průměrná hrubá měsíční mzda (Kč)</b>				<b>Average gross monthly wage (CZK)</b>
Specialistů celkem	33 348	33 561	34 598	Professionals, total
Specialistů v oblasti vědy a techniky	35 690	35 901	37 763	Science and engineering professionals
Technických a odborných pracovníků celkem	27 129	27 376	28 616	Technicians and associate professionals, total
<b>Patentová aktivita domácích subjektů v ČR</b>				<b>Patent activity of domestic (Czech) entities in the Czech Republic</b>
Podané patentové přihlášky celkem	92	93	81	Patent applications, total
z toho soukromými podniky	44	38	17	submitted by private enterprises
Udělené patenty celkem	30	52	54	Patents granted, total
z toho soukromým podnikům	11	26	24	to private enterprises
Platné patenty k 31. 12. celkem	193	232	264	Patents valid as at 31 December, total
z toho soukromých podniků	122	138	143	of private enterprises
<b>Vývoz technologických služeb celkem (mil. Kč)</b>	<b>3 349</b>	<b>3 282</b>	<b>5 460</b>	<b>Exports of technology, total receipts (CZK mil.)</b>
z toho výzkum a vývoj	133	172	1 374	Research and development

<sup>2)</sup> ve věku 25–64 let<sup>2)</sup> Aged 25–64 years.

## 19-2. Vybrané údaje o výzkumu a vývoji (VaV) v podnikatelském sektoru podle okresů v roce 2015

Selected data on R&amp;D in the business enterprise sector by district in 2015

Kraj, okresy Region, District	VaV pracoviště (počet) R&D workplaces (number)		Výdaje na VaV (mil. Kč) R&D expenditure (CZK mil.)				Zaměstnanci VaV R&D personnel			
	celkem Total	z toho s 10 a více zaměstnanci VaV (FTE) <sup>1)</sup> With 10+ R&D personnel (FTE) <sup>1)</sup>	celkem Total	podle druhu nákladů Type of costs			celkem Total		z toho (FTE) <sup>1)</sup> Full-time equivalent <sup>1)</sup>	
				mzdové Labour costs	ostatní běžné Other current costs	investiční Capital expenditure	fyzické osoby Headcount	přepočtené osoby (FTE) <sup>1)</sup> Full-time equivalent persons (FTE) <sup>1)</sup>	ženy Females	výzkumní a techničtí pracovníci Researchers and technicians
<b>Moravskoslezský kraj</b>	<b>234</b>	<b>57</b>	<b>3 315</b>	<b>1 686</b>	<b>1 138</b>	<b>491</b>	<b>4 103</b>	<b>2 839</b>	<b>375</b>	<b>1 335</b>
Bruntál	14	3	79	38	37	4	133	77	11	30
Frydek-Místek	37	8	285	131	85	69	505	295	26	145
Karviná	24	7	238	104	91	44	217	181	31	86
Nový Jičín	36	11	1 456	777	545	134	1 252	1 150	135	615
Opava	37	4	330	165	156	9	508	347	67	120
Ostrava-město	86	24	925	471	225	230	1 489	788	104	339

<sup>1)</sup> přepočteno na plnou roční pracovní dobu plně věnovanou VaV činnostem (FTE)

<sup>1)</sup> Recalculated to one year full-time equivalent (working hours devoted to R&D activities).

## 19-3. Výdaje na výzkum a vývoj v podnikatelském sektoru podle okresů v roce 2015

R&amp;D expenditure in the business enterprise sector by district in 2015

v mil. Kč

CZK million

Kraj, okresy Region, District	Výdaje na VaV celkem R&D expenditure, total	Podle velikostních skupin (počet zaměstnanců) Enterprise size group (number of employees)				Podle vlastnictví podniku Ownership of enterprises	
		velmi malé (0–9) Micro (0–9)	malé (10–49) Small (10–49)	střední (50–249) Medium (50–249)	velké (250 a více) Large (250+)	domácí National	zahraniční Foreign- controlled
<b>Moravskoslezský kraj</b>	<b>3 315</b>	<b>40</b>	<b>436</b>	<b>702</b>	<b>2 137</b>	<b>1 427</b>	<b>1 888</b>
Bruntál	79	-	0	19	60	45	34
Frydek-Místek	285	10	38	137	100	191	95
Karviná	238	18	11	37	173	151	87
Nový Jičín	1 456	1	67	82	1 306	283	1 173
Opava	330	2	28	63	237	193	138
Ostrava-město	925	9	292	364	261	564	361



## 19-4. Vybrané údaje o nepřímé veřejné podpoře VaV v soukromých podnicích podle okresů v roce 2014

Selected data on the indirect government support of R&amp;D in private enterprises by district in 2014

Kraj, okresy Region, District	Počet příjemců podpory Number of beneficiaries of support		Nepřímá veřejná podpora VaV (mil. Kč) Indirect government support of R&D (CZK mil.)						
	celkem Total	z toho s podporou 1 mil. Kč a více with R&D support of CZK 1+ mil.	celkem Total	podle velikostních skupin (počet zaměstnanců) Enterprise size group (number of employees)				podle vlastnictví podniku Ownership of enterprises	
				velmi malé (0–9) Micro (0–9)	malé (10–49) Small (10–49)	střední (50–249) Medium (50–249)	velké (250 a více) Large (250+)	domácí soukromé podniky Private national enterprises	podniky pod zahraniční kontrolou Foreign-controlled enterprises
<b>Moravskoslezský kraj</b>	<b>118</b>	<b>32</b>	<b>131</b>	<b>1</b>	<b>20</b>	<b>18</b>	<b>91</b>	<b>78</b>	<b>53</b>
Bruntál	8	2	4	0	0	2	2	3	0
Frydek-Místek	19	5	21	0	1	6	14	17	4
Karviná	6	2	6	0	-	1	4	4	1
Nový Jičín	20	8	43	0	2	1	40	17	27
Opava	25	7	30	0	6	4	20	19	11
Ostrava-město	40	8	27	1	11	4	12	18	9

## 19-5. Vybrané údaje o patentové aktivitě soukromých podniků v ČR podle okresů v roce 2015

Selected data on patent activity of private enterprises in the Czech Republic by district in 2015

Pramen: Úřad průmyslového vlastnictví ČR a vlastní dopočty ČSÚ

Source: Industrial Property Office of the CR and calculations by the CZSO

Kraj, okresy Region, District	Podané patentové přihlášky Patent applications submitted		Udělené patenty Patents granted		Patenty platné k 31. 12. Patents valid as at 31 December	
	celkem Total	z toho High-tech	celkem Total	z toho High-tech	celkem Total	z toho High-tech
<b>Moravskoslezský kraj</b>	<b>33</b>	<b>-</b>	<b>24</b>	<b>1</b>	<b>143</b>	<b>4</b>
Bruntál	1	-	1	-	3	-
Frydek-Místek	6	-	4	-	21	-
Karviná	1	-	3	-	16	-
Nový Jičín	11	-	8	1	29	1
Opava	2	-	2	-	28	2
Ostrava-město	12	-	8	-	47	1



## 20-1. Vybrané údaje o vzdělávání v Moravskoslezském kraji

Selected data on education in the Moravskoslezský Region

Pramen: Ministerstvo školství, mládeže a tělovýchovy

Source: Ministry of Education, Youth, and Sports

	Školní rok / School year			
	2013/2014	2014/2015	2015/2016	
<b>Mateřské školy</b>				<b>Nursery schools</b>
školy	471	475	476	Schools
třídy	1 742	1 767	1 762	Classes
děti	40 845	40 755	40 267	Children
učitelé	3 270	3 312	3 280	Teachers
<b>Základní školy</b>				<b>Basic schools</b>
školy	442	442	442	Schools
třídy	4 989	5 053	5 085	Classes
žáci	98 137	100 074	101 518	Pupils
učitelé	6 916	6 992	7 026	Teachers
<b>Střední školy<sup>1)</sup></b>				<b>Secondary schools<sup>1)</sup></b>
školy	139	139	137	Schools
třídy	2 364	2 279	2 195	Classes
žáci	54 270	51 865	49 868	Pupils
učitelé	4 681	4 486	4 303	Teachers
v tom podle oborů vzdělání:				By programme
obory gymnázií				Programmes of grammar schools
školy	44	42	42	Schools
třídy, denní forma vzdělávání	530	518	508	Classes of full-time studies
žáci	14 159	13 852	13 672	Pupils
obory odborného vzdělání (bez nástavbového studia)				Programmes of technical education (excl. follow-up courses)
školy	105	105	102	Schools
třídy, denní forma vzdělávání	1 582	1 532	1 473	Classes of full-time studies
žáci	36 680	34 948	33 415	Pupils
obory nástavbového studia				Programmes of follow-up courses
školy	43	43	40	Schools
třídy, denní forma vzdělávání	62	62	57	Classes of full-time studies
žáci	3 431	3 065	2 781	Pupils
<b>Konzervatoře</b>				<b>Conservatoires</b>
školy	2	2	2	Schools
žáci	460	465	469	Pupils
učitelé	150	143	148	Teachers
<b>Vyšší odborné školy</b>				<b>Higher professional schools</b>
školy	13	13	13	Schools
studijní skupiny, denní forma vzdělávání	94	94	90	Study groups of full-time studies
studenti	2 833	2 702	2 442	Students
učitelé	156	155	146	Teachers
<b>Vysoké školy<sup>2)</sup></b>				<b>Universities<sup>2)</sup></b>
školy	5	5	4	Universities
fakulty	16	16	16	Faculties
studenti (fyzické osoby) státního občanství ČR <sup>3)</sup>	41 905	38 597	35 656	Students (headcount) with Czech citizenship <sup>3)</sup>

<sup>1)</sup> počet škol celkem není součtem škol podle jednotlivých oborů, protože školy mohou realizovat svou činnost souběžně v různých oborech vzdělání

<sup>2)</sup> veřejné a soukromé vysoké školy

<sup>3)</sup> studenti jsou uvedeni podle trvalého bydliště

<sup>1)</sup> The number of schools in total is not a sum of schools by individual programmes since schools can carry out their activities concurrently in different programmes.

<sup>2)</sup> Public and private universities.

<sup>3)</sup> Students are given by their permanent residence.



## 20-2. Mateřské a základní školy podle okresů ve školním roce 2015/2016

Nursery schools and basic schools by district in the 2015/2016 school year

Pramen: Ministerstvo školství, mládeže a tělovýchovy, ČSÚ

Source: Ministry of Education, Youth, and Sports, CZSO

Kraj, okresy Region, District	Mateřské školy Nursery schools				Základní školy Basic schools			
	školy Schools	třídy Classes	děti Children	učitelé Teachers	školy Schools	třídy Classes	žáci Pupils	učitelé Teachers
<b>Moravskoslezský kraj</b>	<b>476</b>	<b>1 762</b>	<b>40 267</b>	<b>3 280</b>	<b>442</b>	<b>5 085</b>	<b>101 518</b>	<b>7 026</b>
Bruntál	57	137	3 004	247	45	406	7 714	552
Frydek-Místek	98	334	7 711	627	89	924	18 322	1 298
Karviná	84	324	7 374	596	71	993	20 160	1 377
Nový Jičín	62	234	5 353	443	70	652	13 054	900
Opava	78	268	6 372	506	79	775	15 619	1 094
Ostrava-město	97	465	10 453	861	88	1 335	26 649	1 807

## 20-3. Střední školy podle oborů vzdělání a okresů ve školním roce 2015/2016

Secondary schools by programme and district in the 2015/2016 school year

Pramen: Ministerstvo školství, mládeže a tělovýchovy, ČSÚ

Source: Ministry of Education, Youth, and Sports, CZSO

Kraj, okresy Region, District	Střední školy Secondary schools					v tom podle oborů vzdělání by programme			
						obory gymnázií Programmes of grammar schools			
	školy <sup>1)</sup> Schools <sup>1)</sup>	třídy Classes	žáci Pupils		učitelé Teachers	školy Schools	třídy, denní forma vzdělávání Classes of full-time studies	žáci Pupils	
			celkem Total	z toho denní forma vzdělávání Full-time studies				celkem Total	z toho denní forma vzdělávání Full-time studies
<b>Moravskoslezský kraj</b>	<b>137</b>	<b>2 195</b>	<b>49 868</b>	<b>47 235</b>	<b>4 303</b>	<b>42</b>	<b>508</b>	<b>13 672</b>	<b>13 640</b>
Bruntál	14	.	4 018	3 710	361	3	38	896	896
Frydek-Místek	19	.	6 724	6 330	589	5	56	1 662	1 662
Karviná	28	.	10 352	9 946	862	8	100	2 729	2 729
Nový Jičín	14	.	5 426	5 088	475	4	55	1 580	1 580
Opava	18	.	6 236	6 051	574	4	47	1 346	1 346
Ostrava-město	44	.	17 112	16 110	1 442	18	212	5 459	5 427

dokončení

End of table

Kraj, okresy Region, District	v tom podle oborů vzdělání by programme							
	obory odborného vzdělání (bez nástavbového studia) Programmes of technical education (excl. follow-up courses)				obory nástavbového studia Programmes of follow-up courses			
	školy Schools	třídy, denní forma vzdělávání Classes of full-time studies	žáci Pupils		školy Schools	třídy, denní forma vzdělávání Classes of full-time studies	žáci Pupils	
			celkem Total	z toho denní forma vzdělávání Full-time studies			celkem Total	z toho denní forma vzdělávání Full-time studies
<b>Moravskoslezský kraj</b>	<b>102</b>	<b>1 473</b>	<b>33 415</b>	<b>32 358</b>	<b>40</b>	<b>57</b>	<b>2 781</b>	<b>1 237</b>
Bruntál	12	126	2 889	2 715	5	.	233	99
Frydek-Místek	15	213	4 715	4 535	5	.	347	133
Karviná	21	295	7 029	6 943	7	.	594	274
Nový Jičín	11	173	3 533	3 369	7	.	313	139
Opava	14	207	4 525	4 500	6	.	365	205
Ostrava-město	29	459	10 724	10 296	10	.	929	387

<sup>1)</sup> počet škol celkem není součtem škol podle jednotlivých oborů, protože školy mohou realizovat svou činnost souběžně v různých oborech vzdělání

<sup>1)</sup> The number of schools in total is not a sum of schools by individual programmes since schools can carry out their activities concurrently in different programmes.

## 20-4. Konzervatoře a vyšší odborné školy podle okresů ve školním roce 2015/2016

Conservatoires and higher professional schools by district in the 2015/2016 school year

Pramen: Ministerstvo školství, mládeže a tělovýchovy, ČSÚ

Source: Ministry of Education, Youth, and Sports, CZSO

Kraj, okresy Region, District	Konzervatoře Conservatoires				Vyšší odborné školy Higher professional schools				
	školy Schools	žáci Pupils		učitelé Teachers	školy Schools	studijní skupiny, denní forma vzdělávání Study groups of full-time studies	studenti Students		učitelé Teachers
		celkem Total	z toho denní forma vzdělávání Full-time studies				celkem Total	z toho denní forma vzdělávání Full-time studies	
<b>Moravskoslezský kraj</b>	<b>2</b>	<b>469</b>	<b>390</b>	<b>148</b>	<b>13</b>	<b>90</b>	<b>2 442</b>	<b>1 637</b>	<b>146</b>
Bruntál	-	-	-	-	-	-	-	-	-
Frydek-Místek	-	-	-	-	2	9	210	107	26
Karviná	-	-	-	-	2	10	138	131	10
Nový Jičín	-	-	-	-	1	6	181	93	11
Opava	1	116	80	39	2	9	154	125	13
Ostrava-město	1	353	310	109	6	56	1 759	1 181	86

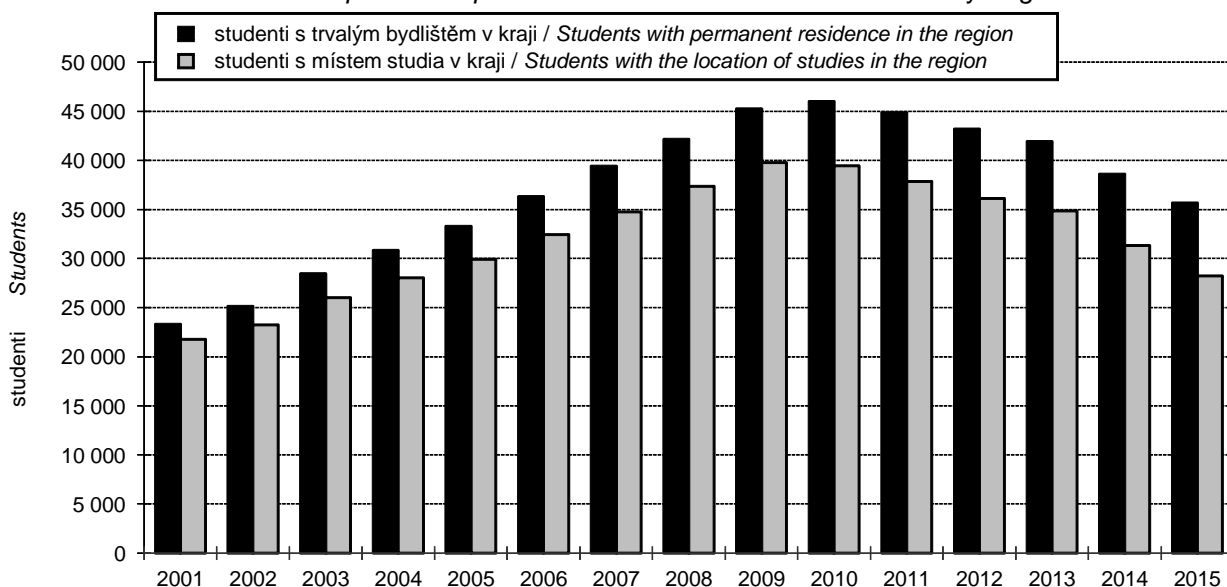
Studenti<sup>1)</sup> veřejných a soukromých vysokých škol v Moravskoslezském krajiStudents<sup>1)</sup> of public and private universities in the Moravskoslezský Region

<sup>1)</sup> studenti (fyzické osoby) státního občanství ČR; za všechny studijní programy

<sup>1)</sup> Students with Czech citizenship (headcount); it includes all study programmes.



20-5. Studenti a absolventi<sup>1)</sup> veřejných a soukromých vysokých škol se sídlem v Moravskoslezském kraji v roce 2015Students and graduates<sup>1)</sup> of public and private universities with the registered office in the Moravskoslezský Region in 2015

Pramen: Ministerstvo školství, mládeže a tělovýchovy

Source: Ministry of Education, Youth, and Sports

Vysoké školy, fakulty Universities, faculties	Studenti Students						Absolventi Graduates	
	celkem Total	z toho ženy Females	státního občanství ČR with Czech citizenship			jiného státního občanství with other citizen- ships	celkem Total	z toho ženy Females
			celkem Total	v tom podle formy studia by type of education (studies)				
				prezenční Full-time studies	distanční a kombi- nované Distance and com- bined studies			
Ostravská univerzita v Ostravě University of Ostrava	9 189	6 399	8 606	6 308	2 327	583	2 411	1 840
Lékařská f./F. of Medicine	1 619	1 166	1 304	909	395	315	418	329
F. sociálních studií/F. of Social Studies	622	551	618	428	190	4	195	180
Filozofická f./F. of Arts	2 090	1 567	2 007	1 704	304	83	494	397
Přírodovědecká f./F. of Science	1 730	835	1 647	1 412	237	83	381	234
Pedagogická f./Pedagogical F.	2 736	2 039	2 716	1 529	1 202	20	824	637
Fakulta umění/Faculty of Fine Arts	420	263	341	340	1	79	100	64
Slezská univerzita v Opavě Silesian University in Opava	5 511	3 778	5 081	3 059	2 030	430	1 582	1 196
Filozoficko-přírodovědecká f. F. of Philosophy and Science	1 724	1 063	1 579	1 015	567	145	368	255
F. veřejných politik/F. of Public Policy	1 078	870	1 073	556	518	5	341	273
Obchodně podnikatelská f. v Karvině School of Business Administration in Karviná	2 616	1 797	2 346	1 404	943	270	859	657
studenti nezařazení pod fakultu students not classified to a faculty	97	51	87	85	2	10	14	11
Vysoká škola báňská – Technická univerzita Ostrava VŠB – Technical University of Ostrava	15 815	5 737	14 722	10 046	4 717	1 093	4 226	1 762
F. stavební/F. of Civil Engineering	1 566	579	1 408	1 126	282	158	426	169
F. bezpečnostního inženýrství F. of Safety Engineering	1 245	361	1 196	733	463	49	289	96
F. strojní/F. of Mechanical Engineering	2 043	174	1 999	1 287	712	44	530	36
F. elektrotechniky a informatiky F. of Electrical Engineering and Computer Science	2 989	302	2 594	1 983	617	395	586	67
Hornicko-geologická f./F. of Mining and Geology	2 507	1 154	2 366	1 266	1 107	141	726	336
F. metalurgie a materiálového inženýrství/F. of Metallurgy and Materials Engineering	1 578	590	1 509	822	692	69	436	177
Ekonomická f./F. of Economics	3 798	2 553	3 573	2 733	841	225	1 206	873
studenti nezařazení pod fakultu students not classified to a faculty	139	45	125	115	10	14	29	10
Vysoká škola podnikání, a. s. Business School Ostrava plc	-	-	-	-	-	-	443	247
Vysoká škola sociálně správní, Institut celoživotního vzdělávání Havířov o.p.s. College of Social and Administrative Affairs, Havířov	229	183	229	51	178	-	82	57

<sup>1)</sup> ve fyzických osobách; za všechny studijní programy<sup>1)</sup> Headcount; it includes all study programmes.

## 21-1. Vybrané údaje o zdravotnictví v Moravskoslezském kraji

## Selected data on health in the Moravskoslezský Region

Pramen: Ústav zdravotnických informací a statistiky ČR

Source: Institute of Health Information and Statistics of the CR

	2013	2014	2015	
Lékaři celkem (přepočtený počet)	4 977	5 052	5 189	Physicians, total (FTE persons)
z toho lékaři v nestátních zařízeních	4 354	4 432	4 538	Physicians in non-state health establishments
Lékaři na 1 000 obyvatel	4,1	4,1	4,3	Physicians per 1 000 population
Obyvatelé na 1 lékaře	246	241	234	Population per physician
Zdravotničtí pracovníci nelékaři s odbornou způsobilostí (přepočtený počet)	11 923	12 009	12 152	Paramedical workers with professional qualifications (FTE persons)
Nemocnice	18	18	18	Hospitals
lůžka	5 838	5 830	5 840	Beds
hospitalizovaní pacienti <sup>1)</sup>	246 868	250 614	245 265	Hospitalized patients <sup>1)</sup>
na 1 000 obyvatel	201,7	205,5	201,8	Per 1 000 population
ošetřovací dny	1 541 976	1 557 130	1 504 119	Days of treatment
na 1 000 obyvatel	1 259,9	1 276,6	1 237,7	Per 1 000 population
průměrná ošetřovací doba (dny)	6,2	6,2	6,1	Average time of treatment (days)
využití lůžek (dny)	263,6	267,5	257,6	Use of beds (days)
Odborné léčebné ústavy <sup>2)</sup>	24	25	25	Specialized therapeutic institutions <sup>2)</sup>
lůžka	2 880	2 910	2 931	Beds
z toho léčebny pro dlouhodobě nemocné	13	13	13	Therapeutic institutions for long-term patients
lůžka	1 042	1 042	1 043	Beds
Samostatné ordinace lékařů:				Independent surgeries:
praktických pro dospělé	520	517	538	General practitioners for adults
praktických pro děti a dorost	220	216	226	General practitioners for children and adolescents
stomatologů	643	632	662	Dentists
gynekologů	139	138	151	Gynaecologists
specialistů	776	790	862	Specialists
Ostatní samostatná zdravotnická zařízení	509	514	547	Other independent health establishments
Lékárny včetně odloučených pracovišť	317	311	311	Pharmacies, incl. detached workplaces

<sup>1)</sup> ukončené případy hospitalizace = propuštění a zemřelí pacienti

<sup>2)</sup> včetně detašovaných pracovišť

<sup>1)</sup> Terminated cases of hospitalization shall mean discharged and dead patients.

<sup>2)</sup> Includes detached workplaces.



## 21-2. Dočasná pracovní neschopnost pro nemoc a úraz v Moravskoslezském kraji

*Temporary incapacity for work due to disease or injury in the Moravskoslezský Region*

	2013	2014	2015	
Průměrný počet osob nemocensky pojištěných	459 785	458 824	459 936	<i>Average number of sickness-insured persons</i>
Nově hlášené případy dočasné pracovní neschopnosti	144 675	139 285	165 433	<i>New notified cases of temporary incapacity for work due to disease or injury, total</i>
v tom:				<i>Of which due to</i>
pro nemoc	126 839	120 990	145 925	<i>Diseases</i>
pro pracovní úrazy	4 161	4 123	4 189	<i>Occupational injuries</i>
pro ostatní úrazy	13 675	14 172	15 319	<i>Other injuries</i>
Kalendářní dny dočasné pracovní neschopnosti	7 240 775	7 332 540	8 031 023	<i>Calendar days of temporary incapacity for work, total</i>
v tom:				<i>Of which due to</i>
pro nemoc	6 145 232	6 220 074	6 839 107	<i>Diseases</i>
pro pracovní úrazy	280 392	280 852	289 450	<i>Occupational injuries</i>
pro ostatní úrazy	815 151	831 614	902 466	<i>Other injuries</i>
Nově hlášené případy dočasné pracovní neschopnosti na 100 nemocensky pojištěných	31,47	30,36	35,97	<i>New notified cases of temporary incapacity for work per 100 sickness-insured persons</i>
Průměrná doba trvání 1 případu dočasné pracovní neschopnosti (kalendářní dny)	50,05	52,64	48,55	<i>Average duration of 1 case of temporary incapacity for work, total (calendar days)</i>
v tom:				<i>Of which due to</i>
pro nemoc	48,45	51,41	46,87	<i>Diseases</i>
pro pracovní úrazy	67,39	68,12	69,10	<i>Occupational injuries</i>
pro ostatní úrazy	59,61	58,68	58,91	<i>Other injuries</i>
Průměrný denní stav práce neschopných	19 838	20 088	22 003	<i>Average daily number of people on sickness leave</i>
Průměrné procento dočasné pracovní neschopnosti	4,315	4,378	4,784	<i>Average percentage of temporary incapacity for work, total</i>
v tom:				<i>Of which due to</i>
pro nemoc	3,662	3,714	4,074	<i>Diseases</i>
pro pracovní úrazy	0,167	0,168	0,172	<i>Occupational injuries</i>
pro ostatní úrazy	0,486	0,497	0,538	<i>Other injuries</i>
Smrtelné pracovní úrazy	16	11	4	<i>Fatal occupational injuries</i>

## Počet lůžek v nemocnicích v Moravskoslezském kraji

*Number of beds in hospitals in the Moravskoslezský Region*

Pramen: Ústav zdravotnických informací a statistiky ČR

Source: Institute of Health Information and Statistics of the CR

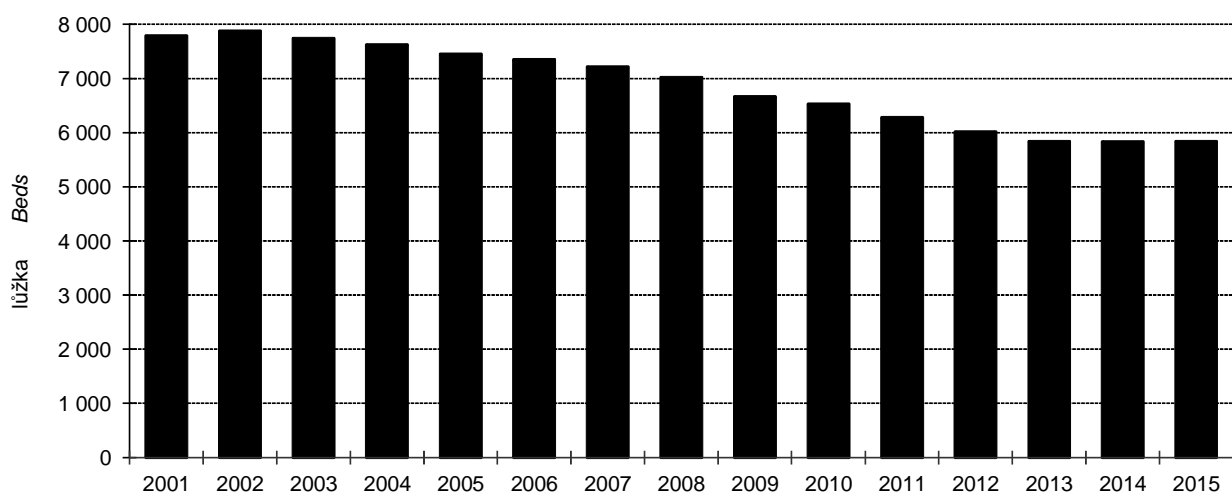



## 21-3. Vybrané údaje o zdravotnictví podle okresů v roce 2015

Selected data on health by district in 2015

Pramen: Ústav zdravotnických informací a statistiky ČR  
přepočtený početSource: Institute of Health Information and Statistics of the CR  
FTE persons

Kraj, okresy Region, District	Lékaři celkem Physicians, total	z toho lékaři v nestátních zařízeních Physicians in non-state health establishments	Lékaři na 1 000 obyvatel Physicians per 1 000 population	Obyvatelé na 1 lékaře Population per physician	Zdravotničtí pracovníci nelékaři s odbornou způsobilostí Paramedical workers with professional qualifications
<b>Moravskoslezský kraj</b>	<b>5 189</b>	<b>4 538</b>	<b>4,3</b>	<b>234</b>	<b>12 152</b>
Bruntál	313	309	3,3	301	727
Frydek-Místek	878	878	4,1	243	1 877
Karviná	874	872	3,4	291	1 979
Nový Jičín	515	515	3,4	295	1 134
Opava	631	551	3,6	280	1 498
Ostrava-město	1 978	1 413	6,1	164	4 938

pokračování  
zařízeníContinued  
Establishments

Kraj, okresy Region, District	Nemocnice Hospitals	Ostatní samostatná zdravotnická zařízení Other independent health establishments	Odborné léčebné ústavy <sup>1)</sup> Specialized therapeutic institutions <sup>1)</sup>	z toho léčebny pro dlouhodobě nemocné Therapeutic institutions for long-term patients	Lékárny včetně odloučených pracovišť Pharmacies, incl. detached workplaces
<b>Moravskoslezský kraj</b>	<b>18</b>	<b>547</b>	<b>25</b>	<b>13</b>	<b>311</b>
Bruntál	2	37	2	1	23
Frydek-Místek	4	106	6	2	52
Karviná	5	82	5	4	65
Nový Jičín	3	87	2	2	34
Opava	1	59	5	3	38
Ostrava-město	3	176	5	1	99

dokončení  
zařízeníEnd of table  
Establishments

Kraj, okresy Region, District	Samostatné ordinace lékařů			Independent surgeries	
	praktických pro dospělé General practitioners for adults	praktických pro děti a dorost General practitioners for children and adolescents	stomatologů Dentists	gynekologů Gynaecologists	specialistů Specialists
<b>Moravskoslezský kraj</b>	<b>538</b>	<b>226</b>	<b>662</b>	<b>151</b>	<b>862</b>
Bruntál	40	19	40	12	60
Frydek-Místek	91	40	112	19	135
Karviná	105	53	129	32	135
Nový Jičín	66	27	73	17	82
Opava	77	29	87	20	110
Ostrava-město	159	58	221	51	340

<sup>1)</sup> včetně detašovaných pracovišť<sup>1)</sup> Includes detached workplaces.

21-4. Dočasná pracovní neschopnost pro nemoc a úraz podle okresů v roce 2015

Temporary incapacity for work due to disease or injury by district in 2015

Kraj, okresy Region, District	Průměrný počet osob nemocensky pojištěných Average number of sickness-insured persons	Nově hlášené případy dočasné pracovní neschopnosti New notified cases of temporary incapacity for work		Kalendářní dny dočasné pracovní neschopnosti Calendar days of temporary incapacity for work	Průměrná doba trvání 1 případu dočasné pracovní neschopnosti (kalendářní dny) Average duration of 1 case of temporary incapacity for work (calendar days)	Průměrné procento dočasné pracovní neschopnosti Average percentage of temporary incapacity for work
		celkem Total	na 100 nemocensky pojištěných Per 100 sickness-insured persons			
<b>Moravskoslezský kraj</b>	<b>459 936</b>	<b>165 433</b>	<b>35,97</b>	<b>8 031 023</b>	<b>48,55</b>	<b>4,784</b>
Bruntál	25 296	8 365	33,07	388 356	46,43	4,206
Frýdek-Místek	72 060	26 546	36,84	1 349 553	50,84	5,131
Karviná	61 820	25 672	41,53	1 176 503	45,83	5,214
Nový Jičín	62 042	22 543	36,34	1 064 053	47,20	4,699
Opava	53 247	18 020	33,84	905 610	50,26	4,660
Ostrava-město	185 471	64 287	34,66	3 146 948	48,95	4,649

Průměrná doba trvání 1 případu dočasné pracovní neschopnosti v Moravskoslezském kraji

Average duration of one case of temporary incapacity for work in the Moravskoslezský Region

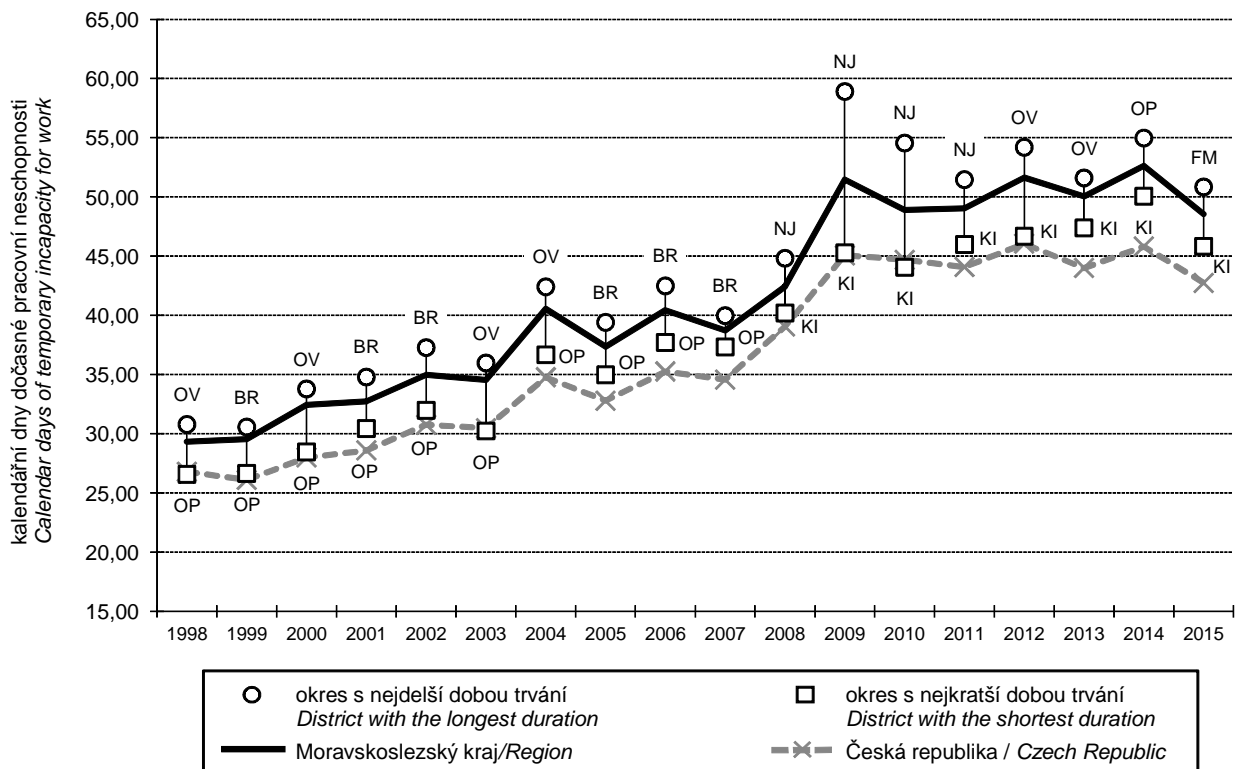

**22-1. Vybrané údaje o sociálních službách v Moravskoslezském kraji**

*Selected data on social services in the Moravskoslezský Region*

Pramen: Ministerstvo práce a sociálních věcí

Source: Ministry of Labour and Social Affairs

	2013	2014	2015	
<b>Sociální služby poskytované ve vybraných pobytových zařízeních (stav k 31. 12.)</b>				<b>Social services provided in selected residential establishments (as at 31 December)</b>
Domovy pro seniory	66	67	67	Retirement homes
lůžka	4 788	4 775	4 672	Beds
Domovy se zvláštním režimem	29	36	36	Special care homes
lůžka	1 345	1 509	1 543	Beds
Domovy pro osoby se zdravotním postižením	28	27	29	Homes for people with disabilities
lůžka	1 292	1 210	1 164	Beds
Azylové domy	33	33	34	Reception centres
lůžka	1 198	1 205	1 258	Beds
Chráněné bydlení	29	32	34	Sheltered housing
lůžka	458	498	548	Beds
Týdenní stacionáře	4	4	4	Week care centres
lůžka	43	43	43	Beds
<b>Neuspokojené žádosti o poskytnutí sociální služby v zařízeních</b>				<b>Applicants on waiting list for social services in the following establishments</b>
domovy pro seniory	6 325	6 175	6 440	Retirement homes
domovy se zvláštním režimem	1 357	1 935	2 114	Special care homes
domovy pro osoby se zdravotním postižením	318	431	433	Homes for people with disabilities
azylové domy	652	442	397	Reception centres
chráněné bydlení	175	249	233	Sheltered housing
<b>Počet klientů (uživatelů) vybraných sociálních služeb</b>				<b>Number of clients (users) of selected social services</b>
pečovatelská služba	9 620	10 539	10 845	Community care service
odlehčovací služby	996	1 050	1 417	Relief services
osobní asistence	886	1 054	1 039	Personal assistance
sociálně aktivizační služby pro seniory a osoby se zdravotním postižením	1 698	1 564	1 458	Social activation services for the elderly and disabled persons
tísňová péče	82	115	111	Distress care
centra denních služeb	1 606	1 453	1 602	Day service centres
denní stacionáře	854	904	364	Day care centres
<b>Výdaje na sociální službu (v tis. Kč)</b>				<b>Expenditure on social services (CZK thous.)</b>
pečovatelská služba	186 775	211 019	231 120	Community care service
odlehčovací služby	41 362	46 130	55 725	Relief services
osobní asistence	53 322	64 649	69 051	Personal assistance
sociálně aktivizační služby pro seniory a osoby se zdravotním postižením	17 346	13 648	14 596	Social activation services for the elderly and disabled persons
tísňová péče	1 677	3 072	2 738	Distress care
centra denních služeb	16 795	17 634	17 808	Day service centres
denní stacionáře	100 196	111 284	102 029	Day care centres



22-2. Příjemci důchodů v Moravskoslezském kraji (stav v prosinci)

*Pension recipients in the Moravskoslezský Region as at December*

Pramen: Ministerstvo práce a sociálních věcí  
osoby

Source: Ministry of Labour and Social Affairs  
Persons

	2013	2014	2015	
	Celkem		Total	
<b>Příjemci důchodů</b>	<b>340 900</b>	<b>340 134</b>	<b>340 114</b>	<b>Pension recipients receiving</b>
v tom pobírající důchod:				
starobní plný celkem <sup>1)</sup>	273 763	274 751	276 899	Old-age pensions, total <sup>1)</sup>
z toho sólo (bez souběhu)	201 893	202 832	204 915	"solo" pensions (no parallel pensions)
předčasný trvale krácený	74 043	77 019	79 717	premature pensions, permanently reduced
předčasný dočasně krácený	393	368	342	premature pensions, temporarily reduced
starobní poměrný celkem <sup>1,2)</sup>	2 861	2 633	2 389	Partial old-age pensions, total <sup>1,2)</sup>
z toho sólo (bez souběhu)	864	785	708	"solo" pensions (no parallel pensions)
invalidní pro invaliditu třetího stupně celkem <sup>1)</sup>	24 702	23 851	22 964	Disability pensions, third level, total <sup>1)</sup>
z toho sólo (bez souběhu)	23 589	22 825	22 041	"solo" pensions (no parallel pensions)
invalidní pro invaliditu druhého stupně celkem <sup>1)</sup>	6 989	7 221	7 441	Disability pensions, second level, total <sup>1)</sup>
z toho sólo (bez souběhu)	6 885	7 120	7 340	"solo" pensions (no parallel pensions)
invalidní pro invaliditu prvního stupně celkem <sup>1)</sup>	19 518	19 295	18 909	Disability pensions, first level, total <sup>1)</sup>
z toho sólo (bez souběhu)	19 163	18 976	18 614	"solo" pensions (no parallel pensions)
vdovský sólo (bez souběhu)	5 702	5 321	4 827	Widow's pensions, "solo" ones (no parallel)
vdovecký sólo (bez souběhu)	872	834	802	Widower's pensions, "solo" ones (no parallel)
sirotčí	6 493	6 228	5 883	Orphan pensions
	Muži		Males	
<b>Příjemci důchodů</b>	<b>139 290</b>	<b>139 152</b>	<b>139 311</b>	<b>Pension recipients receiving</b>
v tom pobírající důchod:				
starobní plný celkem <sup>1)</sup>	106 615	107 393	108 605	Old-age pensions, total <sup>1)</sup>
z toho sólo (bez souběhu)	95 983	96 679	97 750	"solo" pensions (no parallel pensions)
předčasný trvale krácený	29 661	30 949	32 141	reduced
předčasný dočasně krácený	204	189	174	premature pensions, temporarily reduced
starobní poměrný celkem <sup>1,2)</sup>	86	86	85	Partial old-age pensions, total <sup>1,2)</sup>
z toho sólo (bez souběhu)	81	80	79	"solo" pensions (no parallel pensions)
invalidní pro invaliditu třetího stupně celkem <sup>1)</sup>	13 378	12 910	12 424	Disability pensions, third level, total <sup>1)</sup>
z toho sólo (bez souběhu)	13 139	12 693	12 237	"solo" pensions (no parallel pensions)
invalidní pro invaliditu druhého stupně celkem <sup>1)</sup>	3 894	3 990	4 103	Disability pensions, second level, total <sup>1)</sup>
z toho sólo (bez souběhu)	3 873	3 966	4 081	"solo" pensions (no parallel pensions)
invalidní pro invaliditu prvního stupně celkem <sup>1)</sup>	11 369	10 993	10 498	Disability pensions, first level, total <sup>1)</sup>
z toho sólo (bez souběhu)	11 262	10 904	10 420	"solo" pensions (no parallel pensions)
vdovecký sólo (bez souběhu)	872	834	802	Widower's pensions, "solo" ones (no parallel)
sirotčí	3 076	2 946	2 794	Orphan pensions

<sup>1)</sup> včetně souběhu s vdovským nebo vdoveckým

<sup>1)</sup> Includes pensions paid simultaneously with widow's or widower's pensions.

<sup>2)</sup> kratší doba pojištění

<sup>2)</sup> Shorter insurance period.

22-2. Příjemci důchodů v Moravskoslezském kraji (stav v prosinci)

Pension recipients in the Moravskoslezský Region as at December

Pramen: Ministerstvo práce a sociálních věcí

Source: Ministry of Labour and Social Affairs

dokončení

End of table

osoby

Persons

	2013	2014	2015	
	Ženy / Females			
<b>Příjemci důchodů</b>	<b>201 610</b>	<b>200 982</b>	<b>200 803</b>	<b>Pension recipients receiving</b>
v tom pobírající důchod:				
starobní plný celkem <sup>1)</sup>	167 148	167 358	168 294	Old-age pensions, total <sup>1)</sup>
z toho sólo (bez souběhu)	105 910	106 153	107 165	"solo" pensions (no parallel pensions)
předčasný trvale krácený	44 382	46 070	47 576	reduced
předčasný dočasně krácený	189	179	168	premature pensions, temporarily reduced
starobní poměrný celkem <sup>1,2)</sup>	2 775	2 547	2 304	Partial old-age pensions, total <sup>1,2)</sup>
z toho sólo (bez souběhu)	783	705	629	"solo" pensions (no parallel pensions)
invalidní pro invaliditu třetího stupně celkem <sup>1)</sup>	11 324	10 941	10 540	Disability pensions, third level, total <sup>1)</sup>
z toho sólo (bez souběhu)	10 450	10 132	9 804	"solo" pensions (no parallel pensions)
invalidní pro invaliditu druhého stupně celkem <sup>1)</sup>	3 095	3 231	3 338	Disability pensions, second level, total <sup>1)</sup>
z toho sólo (bez souběhu)	3 012	3 154	3 259	"solo" pensions (no parallel pensions)
invalidní pro invaliditu prvního stupně celkem <sup>1)</sup>	8 149	8 302	8 411	Disability pensions, first level, total <sup>1)</sup>
z toho sólo (bez souběhu)	7 901	8 072	8 194	"solo" pensions (no parallel pensions)
vdovský sólo (bez souběhu)	5 702	5 321	4 827	Widow's pensions, "solo" ones (no parallel)
sirotčí	3 417	3 282	3 089	Orphan pensions

<sup>1)</sup> včetně souběhu s vdovským nebo vdoveckým

<sup>1)</sup> Includes pensions paid simultaneously with widow's or widower's pensions.

<sup>2)</sup> kratší doba pojištění

<sup>2)</sup> Shorter insurance period.

Příjemci starobního důchodu podle jeho výše v prosinci 2015

Old-age pension recipients by pension amount as at December 2015

Pramen: Ministerstvo práce a sociálních věcí

Source: Ministry of Labour and Social Affairs

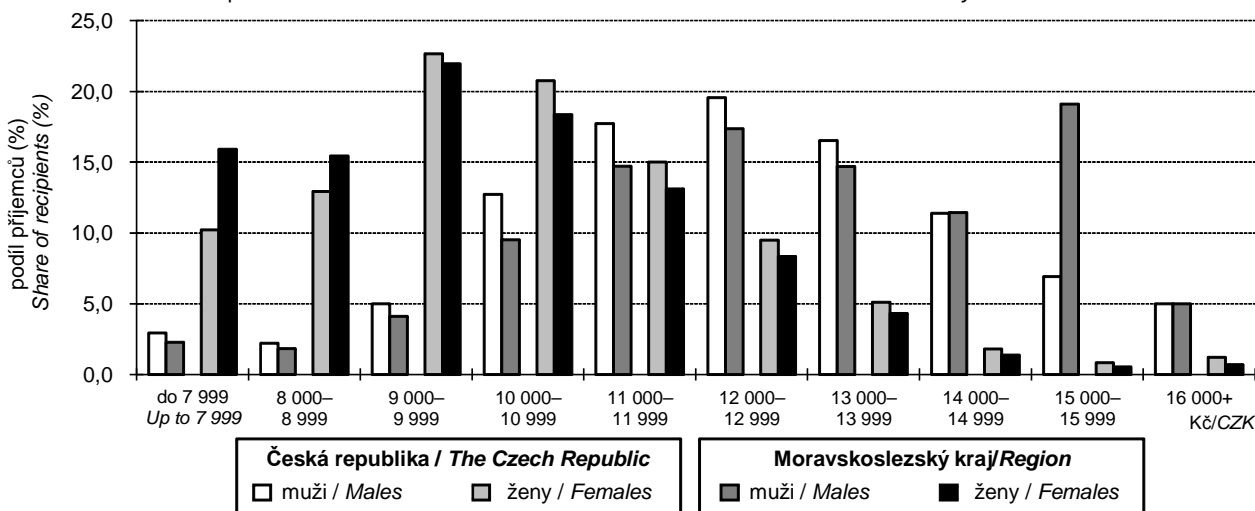

22-3. Průměrné výše sólo důchodů podle pohlaví v Moravskoslezském kraji (stav v prosinci)

The average amounts of "solo" pensions by sex in the Moravskoslezský Region as at December

Pramen: Ministerstvo práce a sociálních věcí  
v Kč

Source: Ministry of Labour and Social Affairs  
CZK

Druh důchodu	2013	2014	2015	Type of pension
	Celkem		Total	
Starobní plný <sup>1)</sup>	11 058	11 157	11 428	Old-age pensions <sup>1)</sup>
předčasný trvale krácený	9 770	9 870	10 113	premature pensions, permanently reduced
předčasný dočasně krácený	9 688	9 775	10 050	premature pensions, temporarily reduced
Starobní poměrný <sup>1,2)</sup>	4 159	4 087	4 080	Partial old-age pensions <sup>1,2)</sup>
Invalidní pro invaliditu třetího stupně <sup>1)</sup>	10 287	10 303	10 475	Disability pensions, third level <sup>1)</sup>
Invalidní pro invaliditu druhého stupně <sup>1)</sup>	6 647	6 628	6 733	Disability pensions, second level <sup>1)</sup>
Invalidní pro invaliditu prvního stupně <sup>1)</sup>	6 232	6 131	6 130	Disability pensions, first level <sup>1)</sup>
Vdovský/vdovecký	7 452	7 472	7 620	Widow's/widower's pensions
Sirotčí	5 727	5 749	5 868	Orphan pensions
	Muži		Males	
Starobní plný <sup>1)</sup>	12 693	12 797	13 089	Old-age pensions <sup>1)</sup>
předčasný trvale krácený	11 336	11 442	11 715	premature pensions, permanently reduced
předčasný dočasně krácený	11 283	11 490	11 812	premature pensions, temporarily reduced
Starobní poměrný <sup>1,2)</sup>	4 121	3 993	4 002	Partial old-age pensions <sup>1,2)</sup>
Invalidní pro invaliditu třetího stupně <sup>1)</sup>	10 894	10 886	11 033	Disability pensions, third level <sup>1)</sup>
Invalidní pro invaliditu druhého stupně <sup>1)</sup>	7 018	6 987	7 089	Disability pensions, second level <sup>1)</sup>
Invalidní pro invaliditu prvního stupně <sup>1)</sup>	6 713	6 611	6 628	Disability pensions, first level <sup>1)</sup>
Vdovecký	6 086	6 145	6 312	Widower's pensions
Sirotčí	5 686	5 701	5 806	Orphan pensions
	Ženy		Females	
Starobní plný <sup>1)</sup>	9 578	9 664	9 911	Old-age pensions <sup>1)</sup>
předčasný trvale krácený	8 568	8 646	8 849	premature pensions, permanently reduced
předčasný dočasně krácený	7 080	6 990	7 120	premature pensions, temporarily reduced
Starobní poměrný <sup>1,2)</sup>	4 164	4 097	4 090	Partial old-age pensions <sup>1,2)</sup>
Invalidní pro invaliditu třetího stupně <sup>1)</sup>	9 523	9 572	9 777	Disability pensions, third level <sup>1)</sup>
Invalidní pro invaliditu druhého stupně <sup>1)</sup>	6 169	6 177	6 285	Disability pensions, second level <sup>1)</sup>
Invalidní pro invaliditu prvního stupně <sup>1)</sup>	5 546	5 483	5 497	Disability pensions, first level <sup>1)</sup>
Vdovský	7 661	7 680	7 837	Widow's pensions
Sirotčí	5 763	5 793	5 926	Orphan pensions

<sup>1)</sup> bez souběhu s vdovským nebo vdoveckým

<sup>2)</sup> kratší doba pojištění

<sup>1)</sup> It is not paid simultaneously with widow's or widower's pensions.

<sup>2)</sup> Shorter insurance period.



22-4. Dávky státní sociální podpory a pěstounské péče v Moravskoslezském kraji<sup>\*)</sup>

State social support benefits and foster care benefits paid in the Moravskoslezský Region<sup>\*)</sup>

Pramen: Ministerstvo práce a sociálních věcí

Source: Ministry of Labour and Social Affairs

	2013	2014	2015	
<b>Počet vyplacených dávek státní sociální podpory (tis.)</b>	<b>1 722,4</b>	<b>1 750,8</b>	<b>1 726,4</b>	<b>Number of social benefits paid, total (thous.)</b>
z toho:				
přídavek na dítě	828,2	807,9	772,3	Child allowance
příspěvek na bydlení	501,9	574,8	588,4	Housing allowance
rodičovský příspěvek	390,4	366,2	362,3	Parental allowance
porodné	1,5	1,5	3,0	Birth grant
pohřebné	0,4	0,4	0,4	Funeral grant
<b>Počet vyplacených dávek pěstounské péče (tis.)</b>	<b>45,2</b>	<b>50,0</b>	<b>54,6</b>	<b>Number of foster care benefits paid, total (thous.)</b>
z toho:				
příspěvek na úhradu potřeb dítěte	25,9	28,6	31,2	Foster child allowance
odměna pěstouna	18,8	20,8	22,7	Foster parent allowance
<b>Výdaje na dávky státní sociální podpory (tis. Kč)</b>	<b>4 636 630</b>	<b>4 749 512</b>	<b>4 749 338</b>	<b>Social benefits paid, total (CZK thous.)</b>
z toho:				
přídavek na dítě	499 227	486 757	464 789	Child allowance
příspěvek na bydlení	1 501 813	1 806 737	1 863 601	Housing allowance
rodičovský příspěvek	2 614 336	2 434 230	2 384 154	Parental allowance
porodné	19 663	20 132	34 825	Birth grant
pohřebné	1 985	1 870	1 970	Funeral grant
<b>Výdaje na dávky pěstounské péče (tis. Kč)</b>	<b>350 737</b>	<b>400 671</b>	<b>447 248</b>	<b>Foster care benefits paid, total (CZK thous.)</b>
z toho:				
příspěvek na úhradu potřeb dítěte	138 741	155 948	169 381	Foster child allowance
odměna pěstouna	200 470	235 704	267 143	Foster parent allowance

<sup>\*)</sup> včetně doplatků, přeplatků a vrátek; podle místa trvalého bydliště příjemce

<sup>\*)</sup> Includes additional payments, overpayments, and refunds; by location of the recipient permanent residence.

Výdaje na dávky nemocenského pojištění v Moravskoslezském kraji

Expenditure on sickness insurance benefits in the Moravskoslezský Region

Pramen: Česká správa sociálního zabezpečení

Source: Czech Social Security Administration

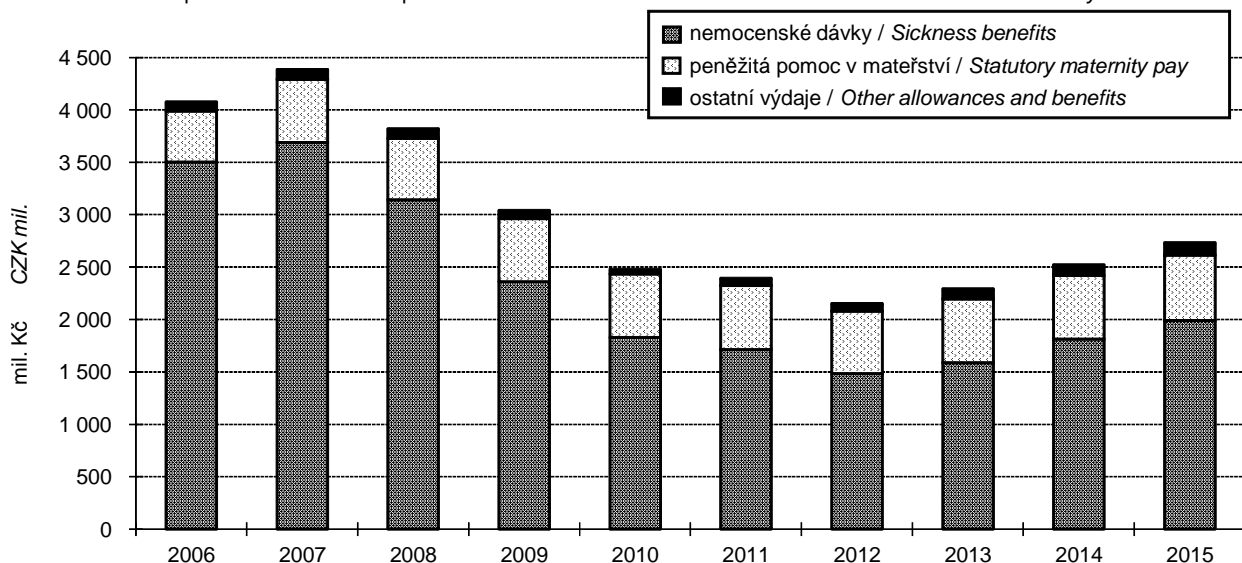

22-5. Výdaje na dávky nemocenského pojištění v Moravskoslezském kraji

*Expenditure on sickness insurance benefits in the Moravskoslezský Region*

Pramen: Česká správa sociálního zabezpečení  
v tis. Kč

Source: Czech Social Security Administration  
CZK thousand

	2013	2014	2015	
<b>Výdaje na dávky nemocenského pojištění</b>	<b>2 294 037</b>	<b>2 521 967</b>	<b>2 732 859</b>	<b>Expenditure on sickness insurance benefits</b>
v tom dávky:				
nemocenské	1 587 111	1 813 607	1 991 190	Sickness benefit
ošetřovné	95 677	97 762	116 784	Carer's allowance
peněžité pomoci v mateřství	610 363	609 426	622 995	Statutory maternity pay and parental allowance
vyrovňovací příspěvek v těhotenství a mateřství	885	1 172	1 889	Pregnancy and maternity compensation benefit

22-6. Sociální služby poskytované ve vybraných pobytových zařízeních podle okresů k 31. 12. 2015

*Social services provided in selected residential establishments by district as at 31 December 2015*

Pramen: Ministerstvo práce a sociálních věcí

Source: Ministry of Labour and Social Affairs

Kraj, okresy <i>Region, District</i>	Domovy pro seniory <i>Retirement homes</i>	Domovy se zvláštním režimem <i>Special care homes</i>	Domovy pro osoby se zdravotním postižením <i>Homes for people with disabilities</i>	Azylové domy <i>Reception centres</i>	Chráněné bydlení <i>Sheltered housing</i>	Týdenní stacionáře <i>Week care centres</i>
	Zařízení			Establishments		
<b>Moravskoslezský kraj</b>	<b>68</b>	<b>37</b>	<b>29</b>	<b>34</b>	<b>34</b>	<b>4</b>
Bruntál	6	4	4	3	3	1
Frydek-Místek	14	9	5	6	3	1
Karviná	16	7	4	7	8	-
Nový Jičín	7	2	3	4	5	-
Opava	11	6	9	3	10	-
Ostrava-město	14	9	4	11	5	2
	Lůžka			Beds		
<b>Moravskoslezský kraj</b>	<b>4 691</b>	<b>1 572</b>	<b>1 138</b>	<b>1 258</b>	<b>544</b>	<b>43</b>
Bruntál	399	111	155	160	118	7
Frydek-Místek	867	385	182	173	41	3
Karviná	937	420	125	327	92	-
Nový Jičín	372	17	46	104	60	-
Opava	552	204	427	115	180	-
Ostrava-město	1 564	435	203	379	53	33

22-7. Příjemci důchodů podle okresů v prosinci 2015

*Pension recipients by district as at December 2015*

Pramen: Ministerstvo práce a sociálních věcí

Source: Ministry of Labour and Social Affairs

Kraj, okresy Region, District	Příjemci důchodů celkem Pension recipients, total	v tom pobírající důchod				Receiving	
		starobní plný celkem <sup>1)</sup> Old-age pensions, total <sup>1)</sup>	z toho sólo (bez souběhu) "Solo" pensions (no parallel)	starobní poměrný celkem <sup>1,2)</sup> Partial old-age pensions, total <sup>1,2)</sup>	z toho sólo (bez souběhu) "Solo" pensions (no parallel)	invalidní pro invaliditu třetího stupně celkem <sup>1)</sup> Disability pensions, third level, total <sup>1)</sup>	z toho sólo (bez souběhu) "Solo" pensions (no parallel)
<b>Moravskoslezský kraj</b>	<b>340 114</b>	<b>276 899</b>	<b>204 915</b>	<b>2 389</b>	<b>708</b>	<b>22 964</b>	<b>22 041</b>
Bruntál	27 996	23 008	17 316	51	17	1 787	1 698
Frydek-Místek	59 177	46 920	34 631	499	125	4 561	4 402
Karviná	72 787	59 737	44 523	994	314	3 543	3 417
Nový Jičín	40 471	33 650	24 897	64	26	2 571	2 484
Opava	46 705	38 934	28 312	199	57	3 235	3 095
Ostrava-město	92 978	74 650	55 236	582	169	7 267	6 945

dokončení

End of table

Kraj, okresy Region, District	v tom pobírající důchod				Receiving		sirotčí Orphan pensions
	invalidní pro invaliditu druhého stupně <sup>1)</sup> Disability pensions, second level, total <sup>1)</sup>	z toho sólo (bez souběhu) "Solo" pensions (no parallel)	invalidní pro invaliditu prvního stupně <sup>1)</sup> Disability pensions, first level, total <sup>1)</sup>	z toho sólo (bez souběhu) "Solo" pensions (no parallel)	vdovský sólo (bez souběhu) Widow's pensions, "solo" ones (no parallel)	vdovecký sólo (bez souběhu) Widower's pensions, "solo" ones (no parallel)	
<b>Moravskoslezský kraj</b>	<b>7 441</b>	<b>7 340</b>	<b>18 909</b>	<b>18 614</b>	<b>4 827</b>	<b>802</b>	<b>5 883</b>
Bruntál	494	481	1 808	1 774	267	71	510
Frydek-Místek	1 357	1 340	3 821	3 745	856	132	1 031
Karviná	1 286	1 268	4 161	4 097	1 562	147	1 357
Nový Jičín	984	979	2 018	1 994	418	102	664
Opava	912	895	1 917	1 887	600	130	778
Ostrava-město	2 408	2 377	5 184	5 117	1 124	220	1 543

<sup>1)</sup> včetně souběhu s vdovským nebo vdoveckým

<sup>1)</sup> Includes pensions paid simultaneously with widow's or widower's pensions.

<sup>2)</sup> kratší doba pojištění

<sup>2)</sup> Shorter insurance period.



22-8. Průměrné výše sólo důchodů podle okresů v prosinci 2015

The average amounts of "solo" pensions by district as at December 2015

Pramen: Česká správa sociálního zabezpečení  
v Kč

Source: Czech Social Security Administration  
CZK

Kraj, okresy Region, District	Druh důchodu					Type of pension		
	starobní plný <sup>1)</sup> Old-age <sup>1)</sup>	starobní poměrný <sup>1,2)</sup> Partial old-age <sup>1,2)</sup>	invalidní pro invaliditu třetího stupně <sup>1)</sup> Disability, third level <sup>1)</sup>	invalidní pro invaliditu druhého stupně <sup>1)</sup> Disability, second level <sup>1)</sup>	invalidní pro invaliditu prvního stupně <sup>1)</sup> Disability, first level <sup>1)</sup>	vdovské Widow's	vdovecké Widower's	sirotčí Orphan
<b>Moravskoslezský kraj</b>	<b>11 428</b>	<b>4 080</b>	<b>10 475</b>	<b>6 733</b>	<b>6 130</b>	<b>7 837</b>	<b>6 312</b>	<b>5 868</b>
Bruntál	10 796	4 262	10 210	6 640	5 999	7 091	6 376	5 684
Frydek-Místek	11 429	4 188	10 487	6 730	6 198	7 839	6 361	6 026
Karviná	11 794	3 960	10 317	6 660	6 219	8 267	6 179	5 938
Nový Jičín	11 064	4 142	10 575	6 841	6 155	7 460	6 392	5 928
Opava	11 189	4 251	10 371	6 849	6 065	7 581	6 438	5 774
Ostrava-město	11 614	4 138	10 619	6 703	6 070	7 693	6 240	5 785

<sup>1)</sup> bez souběhu s vdovským nebo vdoveckým

<sup>1)</sup> It is not paid simultaneously with widow's or widower's pensions.

<sup>2)</sup> kratší doba pojištění

<sup>2)</sup> Shorter insurance period.

22-9. Dávky státní sociální podpory a péčovské péče podle okresů v roce 2015<sup>1)</sup>

State social support benefits and foster care benefits paid by district in 2015<sup>1)</sup>

Pramen: Ministerstvo práce a sociálních věcí

Source: Ministry of Labour and Social Affairs

Kraj, okresy Region, District	Dávky státní sociální podpory State social support benefits	z toho			Dávky péčovské péče Foster care benefits	z toho	
		přídavek na dítě Child allowance	příspěvek na bydlení Housing allowance	rodičovský příspěvek Parental allowance		příspěvek na úhradu potřeb dítěte Foster child allowance	odměna pěstouna Foster parent allowance
		Počet vyplacených dávek (tis.)			Number of benefits paid (thous.)		
<b>Moravskoslezský kraj</b>	<b>1 726,4</b>	<b>772,3</b>	<b>588,4</b>	<b>362,3</b>	<b>54,6</b>	<b>31,2</b>	<b>22,7</b>
Bruntál	159,8	85,0	47,2	27,3	4,1	2,3	1,7
Frydek-Místek	233,2	108,9	59,8	64,1	6,9	4,0	2,8
Karviná	436,8	178,8	184,7	72,5	17,4	9,8	7,3
Nový Jičín	164,5	79,8	38,7	45,7	6,8	3,9	2,8
Opava	206,8	96,5	56,2	53,6	5,4	3,1	2,3
Ostrava-město	525,1	223,2	201,7	99,2	14,2	8,2	5,8
		Výdaje na dávky (tis. Kč)			Expenditure on benefits paid (CZK thous.)		
<b>Moravskoslezský kraj</b>	<b>4 749 338</b>	<b>464 789</b>	<b>1 863 601</b>	<b>2 384 154</b>	<b>447 248</b>	<b>169 381</b>	<b>267 143</b>
Bruntál	368 051	51 442	140 254	172 646	33 095	12 360	20 132
Frydek-Místek	681 135	66 120	177 054	432 957	56 421	21 769	33 502
Karviná	1 118 292	107 225	542 146	460 683	140 150	53 092	83 868
Nový Jičín	474 749	48 314	108 832	313 891	57 494	20 936	35 003
Opava	612 213	58 186	189 733	359 144	44 003	16 279	26 699
Ostrava-město	1 494 897	133 502	705 582	644 832	116 083	44 946	67 939

<sup>1)</sup> včetně doplatků, přeplatků a vrátek; podle místa trvalého bydliště příjemce

<sup>1)</sup> Includes additional payments, overpayments, and refunds; by location of the recipient permanent residence.

## 23-1. Vybrané údaje o kultuře v Moravskoslezském kraji

*Selected data on culture in the Moravskoslezský Region*

Pramen: Národní informační a poradenské středisko pro kulturu

Source: National Information and Consulting Centre for Culture

	2013	2014	2015	
<b>Veřejné knihovny<sup>1)</sup></b>	<b>269</b>	<b>269</b>	<b>267</b>	<b>Public libraries<sup>1)</sup></b>
Pobočky knihoven včetně pojízdných	140	139	141	Library branches, incl. library buses
Knihovní jednotky (tis.)	5 109	5 128	5 146	Library items (thous.)
Registrovaní čtenáři (tis. osob)	167	168	171	Registered readers (thous. persons)
Výpůjčky (tis.)	7 762	7 516	7 263	Loans (thous.)
Návštěvníci knihoven celkem (tis. osob)	4 603	4 741	4 811	Visitors to libraries, total (thous. persons)
z toho on-line služeb <sup>2)</sup>	1 749	1 931	1 902	Users of on-line services <sup>2)</sup>
Studijní místa	3 929	3 983	4 058	Study places
Počítače pro uživatele s připojením na internet	921	922	927	User computers with an Internet access
Prostředky na nákup knihovního fondu (tis. Kč)	35 608	37 035	37 535	Resources to purchase library collections (CZK thous.)
<b>Muzea, galerie a památníky v provozu celkem</b>	<b>36</b>	<b>36</b>	<b>34</b>	<b>Museums, galleries, and monuments in operation, total</b>
z toho galerie	4	4	2	Galleries
Pobočky muzeí a galerií	28	28	29	Branches of museums and galleries
Expozice	134	131	133	Expositions
Uspořádané výstavy	302	321	315	Exhibitions held
Návštěvníci expozic a výstav (tis. osob)	476	705	667	Attendance of expositions and exhibitions (thous. persons)
Evidované sbírkové předměty (tis.)	1 255	1 285	1 337	Registered exhibits or collection artefacts (thous.)
<b>Památkové objekty zpřístupněné návštěvníkům za vstupné</b>	<b>10</b>	<b>12</b>	<b>11</b>	<b>Historical and other monuments accessible to visitors for admission</b>
Návštěvníci (tis. osob)	189	321	311	Visitors (thous. persons)
Inventární jednotky mobiliárního fondu	19 461	19 831	19 579	Items of registered movable heritage objects
Pořádané kulturní akce celkem	357	403	373	Cultural events held, total
z toho:				
samostatné výstavy	28	37	40	Independent exhibitions
samostatné koncerty	23	29	27	Independent concerts
dramatická vystoupení	28	30	50	Dramatic performances
kulturní akce při prohlídkách	99	95	92	Cultural events during tours
akce tradiční lidové kultury	24	38	26	Events of traditional folk culture

<sup>1)</sup> včetně Národní knihovny ČR, Moravské zemské knihovny v Brně a krajských vědeckých knihoven

<sup>2)</sup> virtuální návštěvy z prostor mimo knihovnu (vstupy do katalogů, výpůjčních protokolů nebo informačních zdrojů a databází)

<sup>1)</sup> Including the National Library of the CR, Moravian Library in Brno, and regional research libraries.

<sup>2)</sup> Virtual visits from outside the library (accesses to catalogues, borrowing protocols, or information sources and databases).



## 24-1. Vybrané údaje o kriminalitě, dopravních nehodách a požárech v Moravskoslezském kraji

Selected data on crime, traffic accidents, and fires in the Moravskoslezský Region

Pramen: Policejní prezidium ČR

Source: Police Presidium of the CR

Hasičský záchranný sbor ČR

Fire and Rescue Service of the CR

	2013	2014	2015	
<b>Zjištěné trestné činy</b>	<b>42 853</b>	<b>37 233</b>	<b>30 364</b>	<b>Detected criminal offences</b>
z toho:				
hospodářská kriminalita	3 844	3 552	3 140	Economic crime
obecná kriminalita	34 465	29 200	23 160	General crime
Trestné činy na 1 000 obyvatel	35,0	30,5	25,0	Criminal offences per 1 000 population
<b>Objasněné trestné činy</b>	<b>17 111</b>	<b>16 302</b>	<b>14 270</b>	<b>Cleared-up criminal offences</b>
z toho:				
hospodářská kriminalita	2 129	1 866	1 629	Economic crime
obecná kriminalita	10 984	10 478	9 019	General crime
<b>Stíhané, vyšetřované osoby</b>	<b>16 009</b>	<b>15 328</b>	<b>13 613</b>	<b>Prosecuted/investigated persons</b>
z toho:				
recidivisté	9 680	9 379	8 143	Habitual offenders
nezletilí	160	187	206	Minors
mladiství	541	465	416	Juveniles
<b>Dopravní nehody</b>	<b>8 288</b>	<b>8 317</b>	<b>8 899</b>	<b>Traffic accidents</b>
Dopravní nehody na 1 000 obyvatel	6,8	6,8	7,3	Traffic accidents per 1 000 population
Usmrcené osoby	68	51	53	Killed persons
Osoby zraněné	2 460	2 431	2 562	Injured persons
v tom:				
lehce	2 185	2 179	2 289	Slightly
těžce	275	252	273	Seriously
Věcná škoda (tis. Kč)	410 554	393 279	448 791	Property damage (CZK thous.)
<b>Požáry</b>	<b>2 070</b>	<b>2 059</b>	<b>2 207</b>	<b>Fires</b>
z toho podle příčiny:				By cause
nedbalost <sup>1)</sup>	251	265	519	Negligence <sup>1)</sup>
technické závady	376	316	361	Technical failures
Požáry na 1 000 obyvatel	1,7	1,7	1,8	Fires per 1 000 population
Usmrcené osoby	20	21	13	Killed persons
Zraněné osoby	145	130	176	Injured persons
Přímá škoda (tis. Kč)	183 450	145 727	140 322	Direct damage (CZK thous.)
<b>Zásahy jednotek požární ochrany (JPO)</b>	<b>16 472</b>	<b>12 624</b>	<b>13 083</b>	<b>Interventions of fire brigade units (FBU)</b>
z toho:				
požáry	1 999	1 977	2 132	Fires
dopravní nehody	2 186	2 002	2 123	Traffic accidents
<b>Zásahy jednotek požární ochrany (JPO) při živelních pohromách</b>	<b>2 082</b>	<b>2 724</b>	<b>1 538</b>	<b>Interventions of fire brigade units (FBU) at natural disasters</b>
z toho:				
požáry	13	24	103	Fires
dopravní nehody	120	101	77	Traffic accidents
technické havárie	1 939	2 422	1 349	Technical emergencies, total

<sup>1)</sup> údaj roku 2015 není vzhledem k metodickým změnám srovnatelný s předchozími roky

<sup>1)</sup> Due to methodological changes, the 2015 piece of data is not comparable to those of previous years.



**KRIMINALITA, NEHODY**
**CRIME, ACCIDENTS**
**24-2. Kriminalita podle okresů v roce 2015**
*Crime by district in 2015*

Pramen: Policejní prezidium ČR

Source: Police Presidium of the CR

Kraj, okresy Region, District	Trestné činy celkem Criminal offences, total	z toho					
		hospodářská kriminalita Economic crime	obecná kriminalita General crime	z toho			
				loupeže Robberies	vloupání do bytů Burglaries	znásilnění Rapes	vraždy Murders
		Zjištěné trestné činy Detected criminal offences					
<b>Moravskoslezský kraj</b>	<b>30 364</b>	<b>3 140</b>	<b>23 160</b>	<b>361</b>	<b>802</b>	<b>78</b>	<b>13</b>
Bruntál	1 858	262	1 187	14	37	9	2
Frydek-Místek	3 812	450	2 714	40	97	8	4
Karviná	6 331	583	5 029	92	272	10	1
Nový Jičín	2 657	292	1 853	25	67	7	1
Opava	2 957	343	2 045	26	77	8	3
Ostrava-město	12 749	1 210	10 332	164	252	36	2
		Objasněné trestné činy Cleared-up criminal offences					
<b>Moravskoslezský kraj</b>	<b>14 270</b>	<b>1 629</b>	<b>9 019</b>	<b>234</b>	<b>281</b>	<b>63</b>	<b>12</b>
Bruntál	1 125	144	608	11	21	8	2
Frydek-Místek	1 832	240	1 016	31	34	6	3
Karviná	3 231	372	2 205	59	78	7	1
Nový Jičín	1 499	179	857	13	24	7	1
Opava	1 763	210	1 039	20	45	6	3
Ostrava-město	4 820	484	3 294	100	79	29	2

**24-3. Dopravní nehody podle okresů v roce 2015**
*Traffic accidents by district in 2015*

Pramen: Policejní prezidium ČR

Source: Police Presidium of the CR

Kraj, okresy Region, District	Dopravní nehody Traffic accidents		Usmrcené osoby Killed persons	Osoby zraněné Injured persons			Věcná škoda (tis. Kč) Property damage (CZK thous.)
	celkem Total	na 1 000 obyvatel per 1 000 population		celkem Total	v tom		
					lehce Slightly injured	těžce Seriously injured	
<b>Moravskoslezský kraj</b>	<b>8 899</b>	<b>7,3</b>	<b>53</b>	<b>2 562</b>	<b>2 289</b>	<b>273</b>	<b>448 791</b>
Bruntál	748	7,9	5	267	228	39	41 374
Frydek-Místek	1 546	7,3	17	492	433	59	83 148
Karviná	1 373	5,4	6	435	392	43	50 741
Nový Jičín	1 095	7,2	11	370	329	41	81 770
Opava	1 313	7,4	6	443	390	53	54 633
Ostrava-město	2 824	8,7	8	555	517	38	137 125



## 24-4. Dopravní nehody podle hlavních příčin, zavinění a okresů v roce 2015

Traffic accidents by main cause, fault, and district in 2015

Pramen: Policejní prezidium ČR

Source: Police Presidium of the CR

Kraj, okresy Region, District	Dopravní nehody celkem Traffic accidents, total	z toho									
		podle hlavních příčin by main cause				zaviněné caused by					
		způsob jízdy Way of driving	rychlost Speeding	přednost Failure to give priority	předjíždění Overtaking	řidičem motorového vozidla motor vehicle driver	řidičem nemotorového vozidla non-motor vehicle driver	chodcem pedestrian	závadou komunikace road defect	lesní zvířeti, domácím zvířetem game, domestic animal	zaviněny pod vlivem alkoholu caused by driving under the influence of alcohol
<b>Moravskoslezský kraj</b>	<b>8 899</b>	<b>5 020</b>	<b>1 238</b>	<b>1 111</b>	<b>169</b>	<b>7 154</b>	<b>385</b>	<b>140</b>	<b>22</b>	<b>1 111</b>	<b>527</b>
Bruntál	748	344	148	66	27	545	40	11	1	147	48
Frydek-Místek	1 546	791	290	163	34	1 203	75	30	2	222	118
Karviná	1 373	801	194	201	23	1 168	51	19	3	118	95
Nový Jičín	1 095	566	160	87	26	796	44	7	3	229	69
Opava	1 313	651	191	177	41	951	109	14	-	229	89
Ostrava-město	2 824	1 867	255	417	18	2 491	66	59	13	166	108

## 24-5. Dopravní nehody s následky na životě nebo zdraví do 30 dnů po nehodě podle okresů v roce 2015

Traffic accidents resulting in death or injury within 30 days of the accident by district in 2015

Pramen: Policejní prezidium ČR

Source: Police Presidium of the CR

Kraj, okresy Region, District	Dopravní nehody celkem Traffic accidents, total	z toho					zaviněny pod vlivem alkoholu caused by driving under the influence of alcohol
		podle hlavních příčin by main cause					
		způsob jízdy Way of driving	rychlost Speeding	přednost Failure to give priority	předjíždění Overtaking		
<b>Moravskoslezský kraj</b>	<b>2 108</b>	<b>892</b>	<b>422</b>	<b>565</b>	<b>60</b>	<b>215</b>	
Bruntál	202	84	59	34	6	21	
Frydek-Místek	398	155	84	105	17	48	
Karviná	357	136	66	120	8	28	
Nový Jičín	300	153	62	62	10	38	
Opava	366	156	90	90	14	53	
Ostrava-město	485	208	61	154	5	27	

## 24-6. Požáry podle odvětví vzniku v Moravskoslezském kraji

*Fires by economic activity in the Moravskoslezský Region*

Pramen: Hasičský záchranný sbor ČR

Source: Fire and Rescue Service of the CR

	2013	2014	2015 <sup>1)</sup>	
<b>Požáry celkem</b>	<b>2 070</b>	<b>2 059</b>	<b>2 207</b>	<b>Fires, total</b>
v tom:				
zemědělství	40	32	270	Agriculture
lesnictví	15	19	85	Forestry
těžba nerostných surovin	2	2	8	Mining and quarrying
zpracovatelský průmysl	84	88	119	Manufacturing
výroba a rozvod elektřiny, plynu a vody	34	33	32	Electricity, gas, steam and air conditioning supply
stavebnictví	5	6	13	Construction
obchod	26	12	21	Trade
ubytování a stravování	18	17	31	Accommodation and food service activities
doprava	225	172	206	Transportation
pošty, telekomunikace	2	1	3	Information and communication
peněžnictví a pojišťovnictví	-	-	1	Financial and insurance activities
výzkum, služby podnikům, reality	38	23	42	R&D; real estate, renting and business activities
veřejná správa, bezpečnost	4	5	4	Public administration and defence; compulsory social security
školství	4	5	3	Education
zdravotnictví, sociální činnost	5	13	7	Human health and social work activities
ostatní veřejné a osobní služby	259	297	571	Other community, social and personal service activities
domácnosti	334	406	783	Households
nezatříděno a jiné	975	928	8	Not elsewhere classified and other

<sup>1)</sup> údaje roku 2015 nejsou vzhledem k metodickým změnám srovnatelné s předchozími roky

<sup>1)</sup> Due to methodological changes, data for the year 2015 are not comparable to data for the previous years.



## 24-7. Požáry podle příčiny a činnosti při vzniku v Moravskoslezském kraji

Fires by cause and activity igniting fire in the Moravskoslezský Region

Pramen: Hasičský záchranný sbor ČR

Source: Fire and Rescue Service of the CR

	2013	2014	2015	
	Požáry <i>Fires</i>			
<b>Celkem</b>	<b>2 070</b>	<b>2 059</b>	<b>2 207</b>	<b>Total</b>
z toho podle příčiny:				<i>By cause</i>
úmysl <sup>1)</sup>	158	204	924	<i>Intention<sup>1)</sup></i>
hra dětí do 15 let	15	12	15	<i>Children at play (aged up to 15 years)</i>
nedbalost <sup>1)</sup>	251	265	519	<i>Negligence<sup>1)</sup></i>
komíny <sup>1)</sup>	57	40	117	<i>Chimneys<sup>1)</sup></i>
topidla	13	12	17	<i>Heaters</i>
technické závady	376	316	361	<i>Technical failures</i>
samovznícení	3	8	44	<i>Self-ignition</i>
výbuchy	2	2	3	<i>Explosions</i>
	Přímá škoda (tis. Kč) <i>Direct damage (CZK thous.)</i>			
<b>Celkem</b>	<b>183 450</b>	<b>145 727</b>	<b>140 322</b>	<b>Total</b>
z toho podle příčiny:				<i>By cause</i>
úmysl <sup>1)</sup>	33 677	14 703	40 320	<i>Intention<sup>1)</sup></i>
hra dětí do 15 let	1 797	593	228	<i>Children at play (aged up to 15 years)</i>
nedbalost <sup>1)</sup>	9 877	15 961	21 741	<i>Negligence<sup>1)</sup></i>
komíny <sup>1)</sup>	12 108	4 244	4 477	<i>Chimneys<sup>1)</sup></i>
topidla	2 909	4 455	1 770	<i>Heaters</i>
technické závady	95 949	65 873	45 499	<i>Technical failures</i>
samovznícení	421	211	5 415	<i>Self-ignition</i>
výbuchy	8	5 800	251	<i>Explosions</i>
	Usmrcené osoby <i>Killed persons</i>			
<b>Celkem</b>	<b>20</b>	<b>21</b>	<b>13</b>	<b>Total</b>
z toho podle příčiny:				<i>By cause</i>
úmysl <sup>1)</sup>	9	2	2	<i>Intention<sup>1)</sup></i>
hra dětí do 15 let	-	-	-	<i>Children at play (aged up to 15 years)</i>
nedbalost <sup>1)</sup>	6	13	-	<i>Negligence<sup>1)</sup></i>
komíny <sup>1)</sup>	-	-	-	<i>Chimneys<sup>1)</sup></i>
topidla	-	-	-	<i>Heaters</i>
technické závady	2	-	-	<i>Technical failures</i>
samovznícení	-	-	-	<i>Self-ignition</i>
výbuchy	-	1	1	<i>Explosions</i>
	Zraněné osoby <i>Injured persons</i>			
<b>Celkem</b>	<b>145</b>	<b>130</b>	<b>176</b>	<b>Total</b>
z toho podle příčiny:				<i>By cause</i>
úmysl <sup>1)</sup>	22	10	15	<i>Intention<sup>1)</sup></i>
hra dětí do 15 let	1	3	-	<i>Children at play (aged up to 15 years)</i>
nedbalost <sup>1)</sup>	55	82	52	<i>Negligence<sup>1)</sup></i>
komíny <sup>1)</sup>	5	2	3	<i>Chimneys<sup>1)</sup></i>
topidla	4	2	2	<i>Heaters</i>
technické závady	40	9	34	<i>Technical failures</i>
samovznícení	-	-	1	<i>Self-ignition</i>
výbuchy	2	7	-	<i>Explosions</i>

<sup>1)</sup> údaj roku 2015 není vzhledem k metodickým změnám srovnatelný s předchozími roky

<sup>1)</sup> Due to methodological changes, the 2015 piece of data is not comparable to those of previous years.

## 24-8. Požáry podle okresů v roce 2015

Fires by district in 2015

Pramen: Hasičský záchranný sbor ČR

Source: Fire and Rescue Service of the CR

Kraj, okresy Region, District	Požáry Fires		Přímá škoda (tis. Kč) Direct damage (CZK thous.)	Uchráněné hodnoty (tis. Kč) Rescued values (CZK thous.)	Usmrcené osoby Killed persons	Zraněné osoby Injured persons
	celkem Total	na 1 000 obyvatel per 1 000 population				
<b>Moravskoslezský kraj</b>	<b>2 207</b>	<b>1,8</b>	<b>140 322</b>	<b>517 136</b>	<b>13</b>	<b>176</b>
Bruntál	221	2,3	22 453	157 422	1	15
Frydek-Místek	327	1,5	24 786	48 570	-	34
Karviná	468	1,8	15 031	35 323	2	40
Nový Jičín	206	1,4	35 344	134 204	7	37
Opava	220	1,2	9 319	47 255	2	19
Ostrava-město	765	2,4	33 390	94 363	1	31

## 24-9. Zásahy jednotek požární ochrany (JPO) podle okresů v roce 2015

Interventions of fire brigade units (FBU) by district in 2015

Pramen: Hasičský záchranný sbor ČR

Source: Fire and Rescue Service of the CR

Kraj, okresy Region, District	Zásahy celkem Inter- ventions, total	v tom						
		požáry Fires	dopravní nehody Traffic accidents	úniky nebez- pečných chemických látek Leakages of hazardous chemical substances	technické havárie Technical emergen- cies	radiační nehody a havárie Radiation accidents	ostatní mimořádné události Other emergen- cies	plané poplachy False alarms
<b>Moravskoslezský kraj</b>	<b>13 083</b>	<b>2 132</b>	<b>2 123</b>	<b>607</b>	<b>7 185</b>	<b>-</b>	<b>2</b>	<b>1 034</b>
Bruntál	1 222	212	224	54	702	-	-	30
Frydek-Místek	2 285	311	463	99	1 255	-	-	157
Karviná	2 373	458	348	103	1 317	-	-	147
Nový Jičín	1 257	193	241	54	706	-	-	63
Opava	1 590	207	319	102	848	-	2	112
Ostrava-město	4 356	751	528	195	2 357	-	-	525



## 25-1. Volby do zastupitelstev krajů v roce 2016 – základní údaje podle okresů

Elections to regional councils in 2016 – basic data by district

Kraj, okresy Region, District	Počet zapsaných voličů Number of registered voters	Počet vydaných úředních obálek Number of issued official envelopes	Volební účast (%) Turnout (%)	Počet odevzdaných úředních obálek Number of returned official envelopes	Platné hlasy Valid votes	
					absolutně Number	%
<b>Moravskoslezský kraj</b>	<b>997 893</b>	<b>305 138</b>	<b>30,58</b>	<b>304 573</b>	<b>298 598</b>	<b>98,04</b>
Bruntál	77 994	21 947	28,14	21 866	21 183	96,88
Frydek-Místek	173 941	57 396	33,00	57 248	56 146	98,08
Karviná	210 893	58 012	27,51	57 969	57 131	98,55
Nový Jičín	123 968	39 061	31,51	38 917	37 884	97,35
Opava	145 063	45 203	31,16	45 184	44 493	98,47
Ostrava-město	266 034	83 519	31,39	83 389	81 761	98,05

## 25-2. Volby do zastupitelstev krajů v roce 2016 – platné hlasy podle okresů

Elections to regional councils in 2016 – valid votes by district

v procentech

Percentage

Číslo a název politické strany, politického hnutí, koalice Number and name of a political party, political movement, coalition	Moravsko-slezský kraj / Region	v tom okresy District						Získané mandáty celkem Seats won, total
		Bruntál	Frydek-Místek	Karviná	Nový Jičín	Opava	Ostrava-město	
<b>Celkem / Total</b>	<b>100,00</b>	<b>100,00</b>	<b>100,00</b>	<b>100,00</b>	<b>100,00</b>	<b>100,00</b>	<b>100,00</b>	<b>65</b>
1 Volte Pravý Blok www.cibulka.net	0,17	0,16	0,24	0,15	0,19	0,17	0,12	-
2 Občanská demokratická strana	6,93	6,66	6,73	5,67	8,50	6,23	7,69	6
9 Komunistická strana Československa	1,24	1,94	0,96	1,31	1,23	1,19	1,23	-
12 Česká strana sociálně demokratická	16,66	17,47	17,60	19,32	16,17	16,07	14,48	14
24 Křesťanská a demokratická unie - Československá strana lidová	10,17	5,27	14,72	7,95	13,99	12,41	6,88	8
26 Koruna Česká (monarchistická strana Čech, Moravy a Slezska)	0,14	0,16	0,16	0,12	0,13	0,14	0,12	-
28 Romská demokratická strana	0,05	0,09	0,02	0,04	0,03	0,05	0,06	-
30 ANO 2011	25,70	24,91	24,35	25,26	23,22	25,15	28,61	22
31 Změna pro lidi	0,43	0,56	0,27	0,44	0,48	0,29	0,54	-
32 TOP 09	3,43	1,94	3,08	1,45	3,06	8,48	2,86	-
37 Komunistická strana Čech a Moravy	11,38	14,97	9,52	14,82	10,65	8,21	11,39	9
41 Národní demokracie	0,08	0,09	0,11	0,08	0,08	0,07	0,08	-
43 Úsvit s Blokem proti islamizaci	1,58	2,08	1,59	1,82	1,75	1,37	1,30	-
45 Moravané	0,34	0,73	0,21	0,18	0,68	0,47	0,22	-
46 Dobrá volba	0,59	0,28	1,59	0,57	0,35	0,17	0,34	-
47 STAROSTOVÉ a nezávislí	4,29	6,40	5,30	2,53	2,44	4,34	5,11	-
52 Svobodní a Soukromníci	1,02	0,84	1,22	0,65	1,26	1,11	1,04	-
65 PRO REGION	1,67	3,05	0,87	0,77	3,43	2,20	1,37	-
67 NE ILEGÁLNÍ IMIGRACI - PENÍZE RADĚJI PRO NAŠE LIDI	0,28	0,35	0,24	0,48	0,31	0,24	0,17	-
68 NEZÁVISLÍ	2,75	0,78	1,59	3,65	1,59	1,50	4,66	-
70 Koalice Republikánů Miroslava Sládka, Patriotů ČR a HOZK	0,14	0,44	0,13	0,12	0,08	0,14	0,12	-
75 Dělnická strana sociální spravedlnosti - Imigranty a islám v ČR nechceme!	0,76	1,05	0,55	0,65	0,64	0,74	0,97	-
78 Koalice Svoboda a přímá demokracie - Tomio Okamura (SPD) a SPO	7,02	6,63	6,14	9,07	6,34	6,03	7,15	6
81 SDRUŽENÍ PRO REPUBLIKU - REPUBLIKÁN-SKÁ STRANA ČECH, MORAVY A SLEZSKA	0,12	0,73	0,05	0,07	0,08	0,07	0,07	-
82 Česká pirátská strana	2,93	2,31	2,64	2,68	3,20	3,01	3,30	-



## SPRÁVNÍ OBVODY

## ADMINISTRATIVE DISTRICTS

### 26-1. Základní údaje podle správních obvodů obcí s rozšířenou působností k 31. 12. 2015

Basic data by administrative district of municipalities with extended powers as at 31 December 2015

Kraj, správní obvody obcí s rozšířenou působností <i>Region, administrative district of municipalities with extended powers</i>	Počet obcí <i>Number of municipalities</i>	Výměra (ha) <i>Area (ha)</i>	Počet obyvatel celkem <i>Population, total</i>	v tom ve věku <i>Aged (years)</i>			Počet obyvatel (Sčítání lidu, domů a bytů) <i>Population (Population and Housing Census)</i>			
				0–14	15–64	65 a více 65+	1980	1991	2001	2011 <sup>1)</sup>
<b>Moravskoslezský kraj</b>	<b>300</b>	<b>542 764</b>	<b>1 213 311</b>	<b>180 263</b>	<b>813 948</b>	<b>219 100</b>	<b>1 257 090</b>	<b>1 278 726</b>	<b>1 265 019</b>	<b>1 233 622</b>
Bílovec	12	16 242	25 716	3 907	17 316	4 493	26 123	26 067	25 896	26 008
Bohumín	3	7 293	33 719	4 884	22 771	6 064	37 052	34 800	34 824	34 188
Bruntál	31	62 981	37 193	5 482	25 304	6 407	37 652	39 036	39 643	38 322
Český Těšín	2	4 442	26 089	4 009	17 816	4 264	23 389	28 711	27 462	26 333
Frenštát p. Radh.	6	9 872	19 303	2 961	12 860	3 482	17 366	18 317	18 778	19 085
Frydek-Místek	37	48 023	111 266	16 885	74 960	19 421	101 837	109 241	108 529	109 788
Frydlant n. Ostravicí	11	31 735	24 452	3 741	16 119	4 592	22 002	21 626	22 018	23 484
Havířov	5	8 819	89 271	12 493	59 225	17 553	98 778	99 830	99 986	94 054
Hlučín	15	16 532	40 385	6 090	27 106	7 189	39 485	39 466	39 793	40 089
Jablunkov	12	17 598	22 677	3 640	15 524	3 513	21 700	22 209	22 662	22 627
Karviná	4	10 562	66 569	8 942	44 783	12 844	88 498	77 737	75 250	70 472
Kopřivnice	10	12 130	41 061	6 307	27 715	7 039	38 843	42 043	41 844	41 478
Kravaře	9	10 061	21 251	3 433	14 631	3 187	19 708	20 400	20 768	21 257
Krnov	25	57 453	40 814	5 897	27 164	7 753	43 758	42 676	43 299	41 961
Nový Jičín	16	27 536	48 584	7 749	32 367	8 468	46 312	47 607	48 570	48 301
Odry	10	22 402	17 098	2 641	11 476	2 981	18 096	17 768	17 678	17 469
Opava	41	56 701	101 646	15 545	67 935	18 166	98 888	103 012	103 101	101 941
Orlová	3	4 508	37 870	5 428	26 474	5 968	38 572	44 920	43 478	39 632
Ostrava	13	33 156	324 311	47 750	216 481	60 080	349 371	353 989	343 559	331 399
Rýmařov	11	33 235	15 711	2 164	10 463	3 084	17 971	17 749	17 330	16 293
Třinec	12	23 466	54 865	8 262	36 478	10 125	56 789	57 030	56 243	55 548
Vítkov	12	28 017	13 460	2 053	8 980	2 427	14 900	14 492	14 308	13 893

<sup>1)</sup> definitivní výsledky podle trvalého pobytu

<sup>1)</sup> Final results by permanent residence.



**Index stáří a průměrný věk obyvatel podle správních obvodů ORP Moravskoslezského kraje k 31. 12. 2015**

*Ageing index and average age of population by administrative district of MEP in the Moravskoslezský Region as at 31 December 2015*

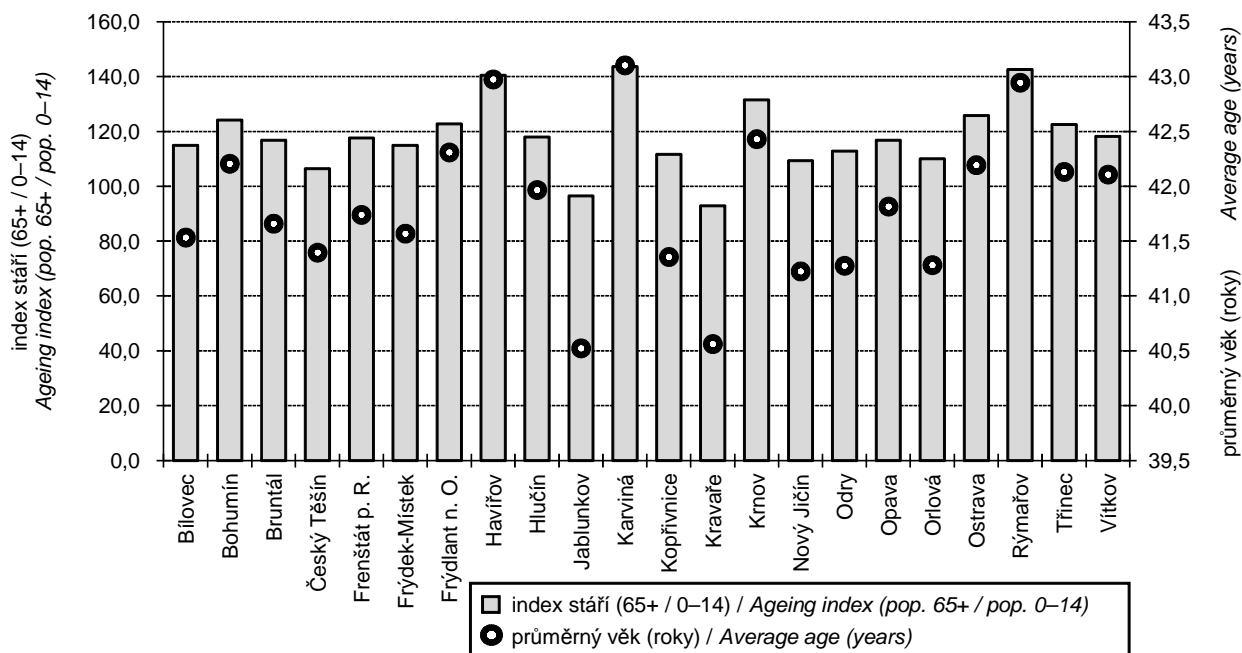

**Podíl lesních pozemků na celkové rozloze podle správních obvodů ORP Moravskoslezského kraje k 31. 12. 2015**

*Share of forest land in total area by administrative districts of MEP in the Moravskoslezský Region as at 31 December 2015*

Pramen: Český úřad zeměměřický a katastrální

Source: Czech Office for Surveying, Mapping and Cadastre

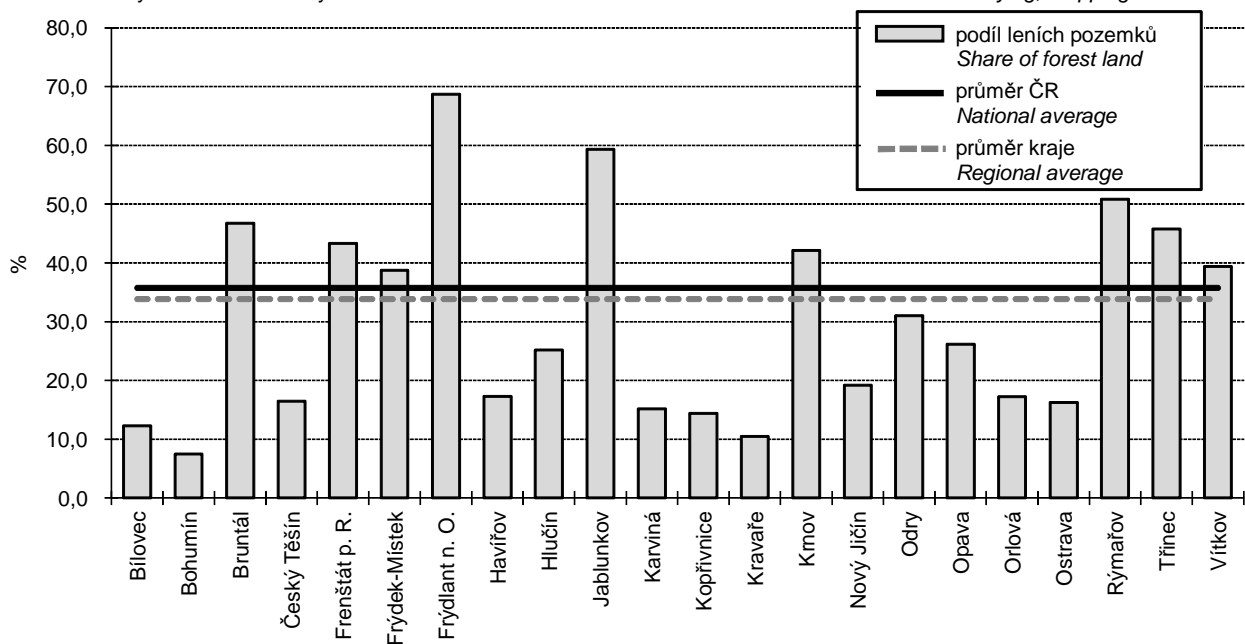

## 26-2. Pohyb obyvatelstva podle správních obvodů obcí s rozšířenou působností v roce 2015

Population and vital statistics by administrative district of municipalities with extended powers in 2015

Kraj, správní obvody obcí s rozšířenou působností <i>Region, administrative district of municipalities with extended powers</i>	Živě narození <i>Live births</i>	Zemřelí <i>Deaths</i>	Přirozený přírůstek <i>Natural population change</i>	Přistěhovalí <i>Immigrants</i>	Vystěhovalí <i>Emigrants</i>	Přírůstek stěhováním <i>Net migration</i>	Celkový přírůstek <i>Total population change</i>	Sňatky <i>Marriages</i>	Rozvody <i>Divorces</i>	
<b>Moravskoslezský kraj</b>	<b>11 866</b>	<b>13 550</b>	<b>-1 684</b>	<b>5 125</b>	<b>7 806</b>	<b>-2 681</b>	<b>-4 365</b>	<b>5 541</b>	<b>3 050</b>	
Bílovec	256	252	4	359	456	-97	-93	125	69	
Bohumín	306	421	-115	607	683	-76	-191	175	75	
Bruntál	324	394	-70	531	790	-259	-329	180	81	
Český Těšín	283	290	-7	564	647	-83	-90	125	72	
Frenštát p. Radh.	194	218	-24	359	258	101	77	82	46	
Frýdek-Místek	1 101	1 122	-21	1 907	1 601	306	285	518	288	
Frýdlant n. Ostravicí	228	281	-53	579	429	150	97	107	72	
Havířov	793	1 015	-222	1 558	2 172	-614	-836	476	250	
Hlučín	402	414	-12	703	553	150	138	185	78	
Jablunkov	225	278	-53	234	283	-49	-102	117	43	
Karviná	558	829	-271	862	1 436	-574	-845	255	152	
Kopřivnice	434	349	85	537	651	-114	-29	203	93	
Kravaře	213	259	-46	275	331	-56	-102	93	47	
Krnov	376	535	-159	491	663	-172	-331	150	93	
Nový Jičín	517	461	56	728	683	45	101	217	100	
Odry	183	173	10	277	305	-28	-18	78	31	
Opava	1 035	996	39	1 169	1 223	-54	-15	473	231	
Orlová	356	478	-122	879	1 222	-343	-465	172	93	
Ostrava	3 275	3 790	-515	4 589	5 403	-814	-1 329	1 418	941	
Rýmařov	139	201	-62	233	366	-133	-195	80	46	
Třinec	523	624	-101	754	660	94	-7	266	125	
Vítkov	145	170	-25	223	284	-61	-86	46	24	
	na 1 000 obyvatel středního stavu					Per 1 000 mid-year population				
<b>Moravskoslezský kraj</b>	<b>9,8</b>	<b>11,2</b>	<b>-1,4</b>	<b>4,2</b>	<b>6,4</b>	<b>-2,2</b>	<b>-3,6</b>	<b>4,6</b>	<b>2,5</b>	
Bílovec	9,9	9,8	0,2	13,9	17,7	-3,8	-3,6	4,9	2,7	
Bohumín	9,0	12,4	-3,4	17,9	20,2	-2,2	-5,6	5,2	2,2	
Bruntál	8,7	10,5	-1,9	14,2	21,1	-6,9	-8,8	4,8	2,2	
Český Těšín	10,8	11,1	-0,3	21,6	24,8	-3,2	-3,4	4,8	2,8	
Frenštát p. Radh.	10,1	11,3	-1,2	18,7	13,4	5,3	4,0	4,3	2,4	
Frýdek-Místek	9,9	10,1	-0,2	17,2	14,4	2,8	2,6	4,7	2,6	
Frýdlant n. Ostravicí	9,4	11,5	-2,2	23,8	17,6	6,2	4,0	4,4	3,0	
Havířov	8,9	11,3	-2,5	17,4	24,2	-6,9	-9,3	5,3	2,8	
Hlučín	10,0	10,3	-0,3	17,4	13,7	3,7	3,4	4,6	1,9	
Jablunkov	9,9	12,2	-2,3	10,3	12,5	-2,2	-4,5	5,1	1,9	
Karviná	8,3	12,4	-4,0	12,9	21,4	-8,6	-12,6	3,8	2,3	
Kopřivnice	10,6	8,5	2,1	13,1	15,9	-2,8	-0,7	4,9	2,3	
Kravaře	10,0	12,2	-2,2	12,9	15,5	-2,6	-4,8	4,4	2,2	
Krnov	9,2	13,1	-3,9	12,0	16,2	-4,2	-8,1	3,7	2,3	
Nový Jičín	10,7	9,5	1,2	15,0	14,1	0,9	2,1	4,5	2,1	
Odry	10,7	10,1	0,6	16,2	17,8	-1,6	-1,1	4,6	1,8	
Opava	10,2	9,8	0,4	11,5	12,0	-0,5	-0,1	4,7	2,3	
Orlová	9,3	12,5	-3,2	23,1	32,1	-9,0	-12,2	4,5	2,4	
Ostrava	10,1	11,7	-1,6	14,1	16,6	-2,5	-4,1	4,4	2,9	
Rýmařov	8,8	12,7	-3,9	14,7	23,1	-8,4	-12,3	5,1	2,9	
Třinec	9,5	11,4	-1,8	13,7	12,0	1,7	-0,1	4,8	2,3	
Vítkov	10,7	12,6	-1,8	16,5	21,0	-4,5	-6,4	3,4	1,8	

## 26-3. Bilance půdy podle správních obvodů obcí s rozšířenou působností k 31. 12. 2015

Land use balance by administrative district of municipalities with extended powers  
as at 31 December 2015

v ha

Hectares

Kraj, správní obvody obcí s rozšířenou působností <i>Region, administrative district of municipalities with extended powers</i>	Země- dělská půda <i>Agricultural land</i>	z toho			Nezemě- dělská půda <i>Non- agricul- tural land</i>	v tom			
		orná půda <i>Arable land</i>	zahrady, ovocné sady <i>Gardens, orchards</i>	trvalé travní porosty <i>Perma- nent grass- lands</i>		lesní pozemky <i>Forest land</i>	vodní plochy <i>Water body areas</i>	zastavěné plochy a nádvoří <i>Built up areas</i>	ostatní plochy <i>Other areas</i>
<b>Moravskoslezský kraj</b>	<b>273 848</b>	<b>169 298</b>	<b>18 286</b>	<b>86 263</b>	<b>268 916</b>	<b>194 021</b>	<b>11 611</b>	<b>11 781</b>	<b>51 504</b>
Bílovec	11 525	8 998	573	1 954	4 718	1 997	746	332	1 643
Bohumín	4 401	3 468	558	375	2 892	544	638	418	1 292
Bruntál	27 809	11 113	554	16 141	35 172	29 437	1 309	570	3 855
Český Těšín	2 716	1 629	413	675	1 726	731	87	194	714
Frenštát p. Radh.	4 520	2 294	573	1 652	5 352	4 277	110	194	771
Frydek-Místek	22 350	12 866	2 135	7 349	25 672	18 596	1 262	1 130	4 684
Frydlant n. Ostravicí	7 424	1 971	791	4 662	24 311	21 791	609	344	1 567
Havířov	4 545	3 032	731	783	4 274	1 524	514	441	1 794
Hlučín	9 913	8 121	594	1 197	6 619	4 157	532	453	1 477
Jablunkov	5 700	1 523	418	3 759	11 898	10 442	169	239	1 048
Karviná	4 255	3 065	614	577	6 307	1 600	852	455	3 400
Kopřivnice	7 944	5 721	763	1 459	4 187	1 745	210	403	1 828
Kravaře	7 834	6 834	273	727	2 227	1 059	126	270	772
Krnov	28 240	16 241	1 133	10 866	29 213	24 204	607	629	3 774
Nový Jičín	18 894	14 266	1 122	3 505	8 643	5 288	486	577	2 292
Odry	13 508	10 409	553	2 545	8 894	6 944	268	268	1 415
Opava	35 971	30 252	1 550	4 169	20 729	14 844	809	1 222	3 854
Orlová	1 938	1 034	683	222	2 570	777	201	255	1 336
Ostrava	15 435	10 266	2 556	2 613	17 720	5 398	1 174	2 278	8 870
Rýmařov	14 393	1 798	235	12 359	18 843	16 892	161	262	1 528
Třinec	9 717	4 574	1 149	3 994	13 750	10 741	324	573	2 113
Vítkov	14 817	9 823	315	4 679	13 199	11 032	417	273	1 477

## 26-4. Nezaměstnanost podle správních obvodů obcí s rozšířenou působností k 31. 12. 2015

*Unemployment by administrative district of municipalities with extended powers  
as at 31 December 2015*

Pramen: Úřad práce České republiky – generální ředitelství

Source: Labour Office of the Czech Republic – General Directorate

Kraj, správní obvody obcí s rozšířenou působností <i>Region, administrative district of municipalities with extended powers</i>	Uchazeči o zaměstnání celkem <i>Job applicants, total</i>	z toho						Podíl nezaměst- naných osob (%) <sup>2)</sup> <i>Share of unem- ployed persons (%)<sup>2)</sup></i>
		dosažitelní uchazeči o zaměst- nání <sup>1)</sup> <i>Available job appli- cants<sup>1)</sup></i>	ženy <i>Females</i>	absolventi škol <i>Graduates</i>	občané se zdravotním postížením <i>Persons with disabilities</i>	osoby podle délky evidence <i>People by duration of registration</i>		
						více než 6 měsíce až 12 měsíců <i>Over 6 months to 12 months</i>	více než 12 měsíců <i>Over 12 months</i>	
<b>Moravskoslezský kraj<sup>3)</sup></b>	<b>71 310</b>	<b>68 670</b>	<b>34 520</b>	<b>2 656</b>	<b>8 751</b>	<b>9 867</b>	<b>34 980</b>	<b>8,33</b>
Bílovec	953	870	467	52	148	130	392	4,96
Bohumín	1 846	1 767	955	77	220	352	746	7,65
Bruntál	3 331	3 182	1 597	100	521	397	1 674	12,31
Český Těšín	1 467	1 393	793	45	189	223	707	7,70
Frenštát p. Radh.	546	530	243	29	71	76	178	4,10
Frydek-Místek	4 475	4 419	2 162	208	743	576	1 781	5,86
Frydlant n. Ostravicí	964	959	416	64	158	143	286	5,90
Haviřov	7 008	6 785	3 378	228	694	1 076	3 696	11,25
Hlučín	1 495	1 373	715	84	195	202	536	5,03
Jablunkov	726	718	376	51	125	112	177	4,58
Karviná	5 953	5 822	2 803	148	615	797	3 563	12,74
Kopřivnice	1 492	1 423	735	61	231	207	632	5,07
Kravaře	1 227	1 205	507	67	157	174	454	8,14
Krnov	3 208	3 098	1 531	134	398	417	1 550	11,18
Nový Jičín	1 826	1 754	896	66	319	249	622	5,37
Odry	822	734	384	39	112	104	314	6,32
Opava	4 969	4 682	2 328	285	548	672	2 098	6,81
Orlová	3 104	3 034	1 503	99	302	442	1 726	11,22
Ostrava	21 764	20 892	10 657	622	2 350	2 958	12 060	9,53
Rýmařov	1 089	1 036	552	34	181	132	494	9,65
Třinec	1 916	1 876	1 037	122	339	305	707	5,09
Vítkov	1 129	1 118	485	41	135	123	587	12,24

<sup>1)</sup> ve věku 15–64 let

<sup>2)</sup> podíl dosažitelných uchazečů o zaměstnání ve věku 15–64 let k 31. 12. 2015 ze všech obyvatel ve stejném věku k 31. 12. 2014

<sup>3)</sup> údaje za kraj ne zcela odpovídají již publikovaným, protože nezaměstnaní se mohou (v souladu s platnými pravidly) zaevidovat v okrese mimo okres svého trvalého bydliště a nejsou tedy započtení do žádné obce (v celé ČR se jedná cca o 5 300 nezaměstnaných)

<sup>1)</sup> Aged 15–64 years.

<sup>2)</sup> The share of available job applicants aged 15–64 years as at 31 December 2015 in the whole population of the same age as at 31 December 2014.

<sup>3)</sup> Data on the region do not fully correspond to the already published ones, since the unemployed may (pursuant to valid rules) register in a district different from that where they have permanent residence and thus they are not counted in any municipality (in the entire CR it applies to about 5 300 unemployed).



26-5. Vybavení správních obvodů obcí s rozšířenou působností vybranými druhy zařízení  
k 31. 12. 2015

Selected types of establishments in administrative districts of municipalities with extended powers as at 31 December 2015

Kraj, správní obvody obcí s rozšířenou působností <i>Region, administrative district of municipalities with extended powers</i>	Školství <i>Education</i>			Zdravotnictví <sup>1)</sup> <i>Health<sup>1)</sup></i>			Sociální služby poskytované ve vybraných zařízeních <i>Social services provided in selected establishments</i>	
	mateřské školy <sup>1)</sup> <i>Nursery schools<sup>1)</sup></i>	základní školy <sup>1)</sup> <i>Basic schools<sup>1)</sup></i>	střední školy <sup>2)</sup> <i>Secondary schools<sup>2)</sup></i>	nemoc- nice <i>Hospitals</i>	ordinace praktických lékařů <sup>3)</sup> <i>Surgeries of a general practitioners<sup>3)</sup></i>		domovy pro seniory <i>Retirement homes</i>	domovy pro osoby se zdravotním postížením <i>Homes for people with disabilities</i>
					pro dospělé <i>for adults</i>	pro děti <i>for children</i>		
<b>Moravskoslezský kraj</b>	<b>476</b>	<b>442</b>	<b>184</b>	<b>18</b>	<b>664</b>	<b>288</b>	<b>68</b>	<b>29</b>
Bílovec	12	15	3	1	14	4	2	1
Bohumín	11	10	3	1	15	6	3	-
Bruntál	23	19	6	-	24	12	2	3
Český Těšín	8	7	6	1	11	9	4	1
Frenštát p. Radh.	8	7	4	-	12	5	1	1
Frydek-Místek	44	38	16	1	55	25	4	-
Frydlant n. Ostravicí	11	11	2	-	12	9	2	2
Havířov	34	26	12	1	45	19	3	-
Hlučín	19	17	4	-	17	5	2	1
Jablunkov	17	15	2	-	9	7	1	-
Karviná	21	17	11	2	35	14	2	1
Kopřivnice	13	17	3	-	23	11	2	-
Kravaře	9	8	-	-	10	4	1	-
Krnov	23	18	10	1	25	16	3	1
Nový Jičín	23	22	9	1	27	15	1	1
Odry	6	9	3	1	8	4	1	-
Opava	45	48	19	1	74	25	7	8
Orlová	10	11	4	-	14	8	4	2
Ostrava	97	88	57	3	180	66	14	4
Rýmařov	11	8	4	1	11	3	1	-
Třinec	26	25	5	3	33	15	7	3
Vítkov	5	6	1	-	10	6	1	-

<sup>1)</sup> počet zařízení<sup>2)</sup> počet škol celkem je součtem škol podle jednotlivých oborů vzdělání<sup>3)</sup> včetně detašovaných pracovišť<sup>1)</sup> Number of establishments.<sup>2)</sup> The number of schools in total is a sum of schools by individual programme.<sup>3)</sup> Incl. detached workplaces of the surgery.



## 26-6. Ekonomické subjekty se sídlem na území správních obvodů obcí s rozšířenou působností k 31. 12. 2015

Businesses with headquarters on the territory of administrative district of municipalities with extended powers as at 31 December 2014

Kraj, správní obvody obcí s rozšířenou působností <i>Region, administrative district of municipalities with extended powers</i>	Ekonomické subjekty celkem <i>Businesses, total</i>	v tom						
		fyzické osoby <i>Natural persons</i>			právnícké osoby <i>Legal persons</i>			
		celkem <i>Total</i>	z toho		celkem <i>Total</i>	z toho		
			soukromí podnikatelé podnikající podle živnostenského zák. <i>Private entrepreneurs in business under the Trade Act</i>	zemědělství podnikatelé <i>Agricultural entrepreneurs</i>		obchodní společnosti <i>Business companies and partnerships</i>	družstva <i>Cooperatives</i>	spolky a pobočné spolky <i>Associations, subsidiary associations</i>
<b>Moravskoslezský kraj</b>	<b>250 213</b>	<b>198 542</b>	<b>175 606</b>	<b>3 476</b>	<b>51 671</b>	<b>30 149</b>	<b>1 682</b>	<b>10 369</b>
Bílovec	5 211	4 469	3 943	119	742	326	8	220
Bohumín	5 848	5 076	4 612	48	772	427	20	241
Bruntál	7 810	6 417	5 714	158	1 393	562	43	413
Český Těšín	5 272	3 949	3 382	115	1 323	812	45	214
Frenštát p. Radh.	4 388	3 707	3 323	85	681	370	2	163
Frydek-Místek	24 125	19 628	17 224	444	4 497	2 550	38	903
Frydlant n. Ostravicí	6 024	5 053	4 427	170	971	539	10	250
Haviřov	14 562	12 396	11 099	110	2 166	1 284	15	537
Hlučín	8 508	7 430	6 717	123	1 078	590	9	312
Jablunkov	3 946	3 312	2 837	179	634	327	2	165
Karviná	9 553	7 617	6 806	54	1 936	879	158	409
Kopřivnice	7 896	6 688	5 975	133	1 208	630	118	274
Kravaře	4 358	3 909	3 536	71	449	235	3	131
Krnov	8 488	6 813	6 042	195	1 675	666	9	454
Nový Jičín	10 005	8 377	7 270	211	1 628	695	24	411
Odry	3 222	2 661	2 344	123	561	253	8	162
Opava	22 923	18 674	16 391	404	4 249	2 038	36	1 099
Orlová	5 509	4 718	4 263	24	791	467	3	233
Ostrava	76 432	54 695	48 375	220	21 737	14 694	1 082	3 023
Rýmařov	3 391	2 832	2 549	65	559	245	1	159
Třinec	10 216	8 022	6 903	348	2 194	1 416	38	449
Vítkov	2 526	2 099	1 874	77	427	144	10	147



## 26-7. Bytová výstavba, kapacita a návštěvnost hromadných ubytovacích zařízení podle správních obvodů obcí s rozšířenou působností v roce 2015

*Housing construction, capacity of and number of guests in collective tourist accommodation establishments by administrative district of municipalities with extended powers in 2015*

Kraj, správní obvody obcí s rozšířenou působností <i>Region, administrative district of municipalities with extended powers</i>	Dokončené byty <i>Dwellings completed</i>			Hromadná ubytovací zařízení <i>Collective accommodation establishments</i>						
	celkem <i>Total</i>	z toho		celkem <i>Total</i>	pokoje <i>Rooms</i>	lůžka <i>Bed places</i>	hosté <i>Guests</i>		přenocování <i>Overnight stays</i>	
		v rodinných domech <i>In family houses</i>	v bytových domech <i>In multi-dwelling buildings</i>				celkem <i>Total</i>	z toho nerezidenti <i>Non-residents</i>	celkem <i>Total</i>	z toho nerezidenti <i>Non-residents</i>
<b>Moravskoslezský kraj</b>	<b>2 187</b>	<b>1 400</b>	<b>144</b>	<b>576</b>	<b>11 742</b>	<b>29 923</b>	<b>775 047</b>	<b>180 045</b>	<b>2 229 768</b>	<b>459 617</b>
Bílovec	42	27	8	8	121	319	<sup>1)</sup> 4 448	<sup>1)</sup> 935	<sup>1)</sup> 9 639	<sup>1)</sup> 2 549
Bohumín	48	42	-	6	59	129	<sup>1)</sup> 4 590	<sup>1)</sup> 1 441	<sup>1)</sup> 7 689	<sup>1)</sup> 2 523
Bruntál	69	20	29	45	972	2 496	50 700	5 297	191 486	13 409
Český Těšín	57	42	7	5	88	173	<sup>1)</sup> 5 490	<sup>1)</sup> 1 607	<sup>1)</sup> 9 841	<sup>1)</sup> 2 765
Frenštát p. Radh.	49	36	-	28	524	1 340	<sup>1)</sup> 36 358	<sup>1)</sup> 6 242	<sup>1)</sup> 77 895	<sup>1)</sup> 14 037
Frydek-Místek	243	209	-	44	837	2 283	<sup>1)</sup> 57 632	<sup>1)</sup> 12 130	<sup>1)</sup> 123 577	<sup>1)</sup> 24 176
Frydlant n. Ostravicí	53	45	-	69	1 442	4 212	108 316	16 756	287 989	42 765
Havířov	167	88	-	17	248	573	14 090	3 096	26 924	6 620
Hlučín	79	58	-	11	104	256	11 125	3 721	20 723	9 004
Jablunkov	74	54	-	37	487	1 427	<sup>1)</sup> 34 488	<sup>1)</sup> 3 191	<sup>1)</sup> 83 694	<sup>1)</sup> 6 934
Karviná	42	41	-	10	725	1 276	18 776	3 007	246 340	30 080
Kopřivnice	70	61	-	20	360	886	21 986	5 471	61 216	17 072
Kravaře	38	33	-	5	i. d.	i. d.	i. d.	i. d.	i. d.	i. d.
Krnov	110	34	7	23	255	716	<sup>1)</sup> 12 467	<sup>1)</sup> 3 511	<sup>1)</sup> 28 828	<sup>1)</sup> 8 302
Nový Jičín	86	72	8	19	288	698	16 220	4 538	32 324	8 836
Odry	15	10	-	15	248	838	<sup>1)</sup> 10 128	<sup>1)</sup> 1 676	<sup>1)</sup> 25 557	<sup>1)</sup> 3 400
Opava	243	122	14	30	591	1 482	33 464	8 355	69 623	20 193
Orlová	50	46	-	1	i. d.	i. d.	i. d.	i. d.	i. d.	i. d.
Ostrava	488	246	59	67	2 528	5 052	211 640	85 269	558 752	209 651
Rýmařov	13	8	-	69	992	3 197	<sup>1)</sup> 66 464	<sup>1)</sup> 6 004	<sup>1)</sup> 212 590	<sup>1)</sup> 15 504
Třinec	136	101	12	31	404	1 110	31 104	5 953	88 295	16 555
Vítkov	15	5	-	16	418	1 312	<sup>1)</sup> 21 267	<sup>1)</sup> 1 198	<sup>1)</sup> 57 663	<sup>1)</sup> 3 489

<sup>1)</sup> hodnota s nižší, omezenou spolehlivostí

<sup>1)</sup> Value of lower, limited reliability.

**SPRÁVNÍ OBVODY**
**ADMINISTRATIVE DISTRICTS**
**26-8. Základní údaje podle správních obvodů obcí s pověřeným obecním úřadem k 31. 12. 2015**

*Basic data by administrative district of municipalities with authorized municipal office  
as at 31 December 2015*

Kraj, správní obvody obcí s pověřeným obecním úřadem <i>Region, administra- tive district of municipalities with authorized municipal office</i>	Počet obcí <i>Num- ber of muni- cipalities</i>	Výměra (ha) <i>Area (ha)</i>	Počet obyvatel celkem <i>Popula- tion, total</i>	v tom ve věku <i>Aged (years)</i>			Počet obyvatel (Sčítání lidu, domů a bytů) <i>Population (Population and Housing Census)</i>			
				0–14	15–64	65 a více 65+	1980	1991	2001	2011 <sup>1)</sup>
<b>Moravskoslezský kraj</b>	<b>300</b>	<b>542 764</b>	<b>1 213 311</b>	<b>180 263</b>	<b>813 948</b>	<b>219 100</b>	<b>1 257 090</b>	<b>1 278 726</b>	<b>1 265 019</b>	<b>1 233 622</b>
Bílovec	9	11 900	14 319	2 270	9 683	2 366	13 626	13 663	13 732	14 293
Bohumín	3	7 293	33 719	4 884	22 771	6 064	37 052	34 800	34 824	34 188
Bruntál	22	42 585	26 510	4 046	18 152	4 312	25 080	26 494	27 548	27 028
Český Těšín	2	4 442	26 089	4 009	17 816	4 264	23 389	28 711	27 462	26 333
Frenštát p. Radh.	6	9 872	19 303	2 961	12 860	3 482	17 366	18 317	18 778	19 085
Frydek-Místek	37	48 023	111 266	16 885	74 960	19 421	101 837	109 241	108 529	109 788
Frydlant n. Ostravicí	11	31 735	24 452	3 741	16 119	4 592	22 002	21 626	22 018	23 484
Fulnek	2	7 903	5 974	924	3 982	1 068	6 672	6 455	6 282	6 096
Haviřov	5	8 819	89 271	12 493	59 225	17 553	98 778	99 830	99 986	94 054
Hlučín	15	16 532	40 385	6 090	27 106	7 189	39 485	39 466	39 793	40 089
Horní Benešov	4	5 346	3 329	488	2 239	602	3 728	3 726	3 560	3 488
Jablunkov	12	17 598	22 677	3 640	15 524	3 513	21 700	22 209	22 662	22 627
Karviná	4	10 562	66 569	8 942	44 783	12 844	88 498	77 737	75 250	70 472
Kopřivnice	4	5 382	27 858	4 218	18 950	4 690	24 422	28 772	28 735	28 201
Kravaře	9	10 061	21 251	3 433	14 631	3 187	19 708	20 400	20 768	21 257
Krnov	9	20 681	29 969	4 350	19 885	5 734	31 449	31 027	31 641	30 705
Město Albrechtice	9	26 384	7 959	1 054	5 363	1 542	9 167	8 594	8 553	8 271
Nový Jičín	16	27 536	48 584	7 749	32 367	8 468	46 312	47 607	48 570	48 301
Odry	8	14 499	11 124	1 717	7 494	1 913	11 424	11 313	11 396	11 373
Opava	41	56 701	101 646	15 545	67 935	18 166	98 888	103 012	103 101	101 941
Orlová	3	4 508	37 870	5 428	26 474	5 968	38 572	44 920	43 478	39 632
Osoblaha	7	10 388	2 886	493	1 916	477	3 142	3 055	3 105	2 985
Ostrava	12	31 742	317 118	46 636	211 688	58 794	341 665	347 198	337 103	324 509
Příbor	6	6 749	13 203	2 089	8 765	2 349	14 421	13 271	13 109	13 277
Rýmařov	11	33 235	15 711	2 164	10 463	3 084	17 971	17 749	17 330	16 293
Studénka	3	4 343	11 397	1 637	7 633	2 127	12 497	12 404	12 164	11 715
Třinec	12	23 466	54 865	8 262	36 478	10 125	56 789	57 030	56 243	55 548
Vítkov	12	28 017	13 460	2 053	8 980	2 427	14 900	14 492	14 308	13 893
Vratimov	1	1 414	7 193	1 114	4 793	1 286	7 706	6 791	6 456	6 890
Vrbno p. Pradědem	5	15 051	7 354	948	4 913	1 493	8 844	8 816	8 535	7 806

<sup>1)</sup> definitivní výsledky podle trvalého pobytu

<sup>1)</sup> Final results by permanent residence.



## 26-9. Vybrané ukazatele podle správních obvodů obcí s pověřeným obecním úřadem k 31. 12. 2015

Selected indicators by administrative district of municipalities with authorized municipal office as at 31 December 2015

Kraj, správní obvody obcí s pověřeným obecním úřadem <i>Region, administrative district of municipalities with authorized municipal office</i>	Zemědělská půda (ha) <i>Agricultural land (ha)</i>		Nezemědělská půda (ha) <i>Non-agricultural land (ha)</i>		Dosažitelní uchazeči o zaměstnání <sup>1)</sup> <i>Available job applicants<sup>1)</sup></i>	Podíl nezaměstnaných osob (%) <sup>2)</sup> <i>Share of unemployed persons (%)<sup>2)</sup></i>	Ekonomické subjekty <i>Businesses</i>	Dokončené byty <i>Dwellings completed</i>	Hromadná ubytovací zařízení <i>Collective accommodation establishments</i>
	celkem <i>Total</i>	z toho orná půda <i>Arable land</i>	celkem <i>Total</i>	z toho lesní pozemky <i>Forest land</i>					
<b>Moravskoslezský kraj</b>	<b>273 848</b>	<b>169 298</b>	<b>268 916</b>	<b>194 021</b>	<sup>3)</sup> <b>68 670</b>	<sup>3)</sup> <b>8,33</b>	<b>250 213</b>	<b>2 187</b>	<b>576</b>
Bílovec	8 402	6 872	3 498	1 848	501	5,12	2 933	33	4
Bohumín	4 401	3 468	2 892	544	1 767	7,65	5 848	48	6
Bruntál	22 032	7 647	20 553	16 210	2 460	13,31	5 638	52	18
Český Těšín	2 716	1 629	1 726	731	1 393	7,70	5 272	57	5
Frenštát p. Radh.	4 520	2 294	5 352	4 277	530	4,10	4 388	49	28
Frydek-Místek	22 350	12 866	25 672	18 596	4 419	5,86	24 125	243	44
Frydlant n. Ostravicí	7 424	1 971	24 311	21 791	959	5,90	6 024	53	69
Fulnek	5 140	3 994	2 763	2 129	252	6,25	1 148	3	2
Haviřov	4 545	3 032	4 274	1 524	6 785	11,25	14 562	167	17
Hlučín	9 913	8 121	6 619	4 157	1 373	5,03	8 508	79	11
Horní Benešov	3 698	3 097	1 648	1 081	220	9,64	580	7	-
Jablunkov	5 700	1 523	11 898	10 442	718	4,58	3 946	74	37
Karviná	4 255	3 065	6 307	1 600	5 822	12,74	9 553	42	10
Kopřivnice	3 220	1 967	2 162	983	1 030	5,36	5 268	37	13
Kravaře	7 834	6 834	2 227	1 059	1 205	8,14	4 358	38	5
Krnov	9 652	5 001	11 029	8 813	2 194	10,82	6 287	66	11
Město Albrechtice	10 798	4 318	15 586	13 789	560	10,23	1 749	33	7
Nový Jičín	18 894	14 266	8 643	5 288	1 754	5,37	10 005	86	19
Odry	8 367	6 415	6 132	4 815	482	6,37	2 074	12	13
Opava	35 971	30 252	20 729	14 844	4 682	6,81	22 923	243	30
Orlová	1 938	1 034	2 570	777	3 034	11,22	5 509	50	1
Osoblaha	7 790	6 921	2 597	1 602	344	17,62	452	11	5
Ostrava	14 652	9 758	17 090	5 036	20 607	9,61	75 072	453	65
Příbor	4 723	3 754	2 025	762	393	4,45	2 628	33	7
Rýmařov	14 393	1 798	18 843	16 892	1 036	9,65	3 391	13	69
Studénka	3 123	2 126	1 220	148	369	4,76	2 278	9	4
Třinec	9 717	4 574	13 750	10 741	1 876	5,09	10 216	136	31
Vítkov	14 817	9 823	13 199	11 032	1 118	12,24	2 526	15	16
Vratimov	783	508	630	361	285	5,93	1 360	35	2
Vrbno p. Pradědem	2 080	370	12 971	12 147	502	9,88	1 592	10	27

<sup>1)</sup> ve věku 15–64 let

<sup>2)</sup> podíl dosažitelných uchazečů o zaměstnání ve věku 15–64 let k 31. 12. 2015 ze všech obyvatel ve stejném věku k 31. 12. 2014

<sup>3)</sup> údaje za kraj ne zcela odpovídají již publikovaným, protože nezaměstnaní se mohou (v souladu s platnými pravidly) zaevidovat v okrese mimo okres svého trvalého bydliště a nejsou tedy započtení do žádné obce (v celé ČR se jedná cca o 5 300 nezaměstnaných)

<sup>1)</sup> Aged 15–64 years.

<sup>2)</sup> The share of available job applicants aged 15–64 years as at 31 December 2015 in the whole population of the same age as at 31 December 2014.

<sup>3)</sup> Data on the region do not fully correspond to the already published ones, since the unemployed may (pursuant to valid rules) register in a district different from that where they have permanent residence and thus they are not counted in any municipality (in the entire CR it applies to about 5 300 unemployed).

## 26-10. Základní údaje podle měst v Moravskoslezském kraji k 31. 12. 2015

Basic data by town in the Moravskoslezský Region as at 31 December 2015

Města Towns	Počet částí Num- ber of parts	Výměra (ha) Area (ha)	Počet obyvatel celkem Popula- tion, total	v tom ve věku Aged (years)			Počet obyvatel (Sčítání lidu, domů a bytů) Population (Population and Housing Census)			
				0–14	15–64	65 a více 65+	1980	1991	2001	2011 <sup>1)</sup>
Andělská Hora	2	1 590	377	62	268	47	419	384	383	373
Bílovec	7	3 887	7 436	1 139	5 006	1 291	7 215	7 552	7 494	7 576
Bohumín	7	3 103	21 249	3 070	14 334	3 845	25 177	23 686	23 284	22 026
Bruntál	3	2 934	16 654	2 595	11 321	2 738	14 029	16 800	17 627	17 022
Brušperk	1	1 026	4 005	637	2 599	769	3 558	3 590	3 587	3 862
Břidličná	3	2 581	3 322	452	2 215	655	3 698	4 013	3 811	3 424
Budišov n. Budišovkou	4	7 653	2 911	447	1 926	538	3 513	3 340	3 233	3 053
Český Těšín	7	3 380	24 787	3 774	16 941	4 072	22 155	27 721	26 429	25 191
Dolní Benešov	2	1 481	4 056	558	2 765	733	4 111	4 368	4 370	4 224
Frenštát p. Radhoštěm	1	1 143	10 854	1 540	7 264	2 050	9 853	11 166	11 361	11 017
Frýdek-Místek	7	5 156	56 879	8 360	38 506	10 013	55 191	63 808	61 400	57 961
Frýdlant n. Ostravicí	3	2 191	9 910	1 479	6 444	1 987	9 229	9 718	9 791	9 701
Fulnek	11	6 848	5 757	898	3 823	1 036	6 455	6 225	6 053	5 884
Havířov	8	3 208	74 101	10 208	48 822	15 071	85 946	86 297	85 855	79 386
Hlučín	3	2 114	14 020	2 036	9 232	2 752	14 526	14 390	14 346	14 110
Horní Benešov	2	2 040	2 266	320	1 526	420	2 631	2 602	2 483	2 375
Hradec n. Moravicí	8	4 396	5 416	851	3 618	947	4 903	4 973	5 033	5 422
Jablunkov	1	1 039	5 664	881	3 856	927	5 169	5 788	5 934	5 739
Janov	1	1 103	298	30	201	67	443	385	346	313
Karviná	9	5 752	55 163	7 400	36 799	10 964	78 334	68 405	65 141	59 455
Klimkovice	4	1 464	4 399	697	2 922	780	3 551	3 628	3 770	4 169
Kopřivnice	4	2 749	22 273	3 279	15 312	3 682	19 044	24 102	23 747	22 874
Kravaře	3	1 937	6 681	1 043	4 547	1 091	6 395	6 560	6 693	6 729
Krnov	3	4 429	23 992	3 463	15 720	4 809	25 463	25 436	25 764	24 792
Město Albrechtice	10	6 528	3 512	493	2 341	678	3 407	3 580	3 626	3 605
Nový Jičín	6	3 652	23 571	3 674	15 599	4 298	22 796	24 899	25 325	23 870
Odry	9	7 408	7 308	1 154	4 836	1 318	7 311	7 401	7 444	7 444
Opava	15	9 061	57 676	8 503	38 370	10 803	58 778	62 815	61 382	58 583
Orlová	4	2 467	29 524	4 126	20 811	4 587	28 733	36 339	34 856	31 325
Ostrava	37	21 423	292 681	42 738	195 429	54 514	322 073	327 371	316 744	301 427
Paskov	2	1 180	3 943	588	2 733	622	3 150	3 400	3 718	3 898
Petřvald	1	1 263	7 126	1 134	4 788	1 204	7 382	6 769	6 811	7 024
Příbor	3	2 215	8 466	1 292	5 646	1 528	9 878	8 887	8 754	8 687
Rychvald	1	1 702	7 280	1 103	4 833	1 344	7 149	6 645	6 769	7 150
Rýmařov	7	6 073	8 369	1 165	5 548	1 656	9 174	9 405	9 167	8 595
Studénka	3	3 092	9 720	1 421	6 500	1 799	10 790	10 736	10 505	10 024
Šenov	1	1 663	6 314	976	4 174	1 164	5 465	5 330	5 406	5 974
Štramberk	1	933	3 486	547	2 248	691	3 713	3 280	3 408	3 394
Třinec	13	8 536	35 760	5 118	23 845	6 797	39 750	40 309	38 953	37 020
Vítkov	8	5 497	5 806	844	3 875	1 087	6 483	6 376	6 337	6 032
Vratimov	2	1 414	7 193	1 114	4 793	1 286	7 706	6 791	6 456	6 890
Vrbno p. Pradědem	5	6 891	5 273	680	3 460	1 133	6 536	6 645	6 244	5 557

<sup>1)</sup> definitivní výsledky podle trvalého pobytu<sup>1)</sup> Final results by permanent residence.

## 26-11. Vybrané ukazatele podle měst v Moravskoslezském kraji k 31. 12. 2015

Selected indicators by town in the Moravskoslezský Region as at 31 December 2015

Města Towns	Zemědělská půda (ha) <i>Agricultural land (ha)</i>		Nezemědělská půda (ha) <i>Non-agricultural land (ha)</i>		Dosažitelní uchazeči o zaměst- nání <sup>1)</sup> <i>Available job applicants<sup>1)</sup></i>	Podíl nezaměst- naných osob (%) <sup>2)</sup> <i>Share of unem- ployed persons (%)<sup>2)</sup></i>	Ekono- mické subjekty <i>Busi- nesses</i>	Dokon- čené byty <i>Dwellings completed</i>	Hromadná ubytovací zařízení <i>Collective accommo- dation establis- hments</i>
	celkem <i>Total</i>	z toho orná půda <i>Arable land</i>	celkem <i>Total</i>	z toho lesní pozemky <i>Forest land</i>					
Andělská Hora	363	6	1 227	1 165	39	14,4	99	-	1
Bílovec	2 672	2 052	1 215	868	266	5,2	1 627	9	3
Bohumín	1 555	1 165	1 548	107	1 253	8,6	3 664	12	4
Bruntál	1 587	352	1 347	494	1 523	13,2	3 494	8	5
Brušperk	729	506	297	140	104	4,0	775	29	1
Břidličná	1 655	281	927	696	225	9,9	580	-	-
Budišov n. Budišovkou	3 721	1 057	3 933	3 209	264	13,4	543	2	4
Český Těšín	2 157	1 262	1 224	386	1 354	7,9	5 035	50	3
Dolní Benešov	948	695	532	20	155	5,5	852	3	1
Frenštát p. Radhoštěm	711	345	433	70	312	4,3	2 621	23	11
Frýdek-Místek	2 437	1 479	2 719	1 154	2 804	7,2	12 559	48	12
Frýdlant n. Ostravici	1 354	469	837	318	339	5,2	2 405	14	12
Fulnek	4 503	3 434	2 345	1 757	246	6,4	1 104	3	2
Haviřov	1 344	815	1 863	381	5 944	11,9	11 878	90	8
Hlučín	1 395	1 045	719	254	535	5,7	3 077	13	3
Horní Benešov	1 376	1 041	663	328	155	10,0	383	6	-
Hradec n. Moravici	1 701	1 024	2 695	2 261	203	5,6	1 248	8	5
Jablunkov	627	201	412	173	196	5,0	1 125	22	4
Janov	357	7	746	687	16	7,8	75	8	-
Karviná	1 436	897	4 317	972	5 299	14,1	7 615	23	8
Klimkovice	1 123	954	340	115	151	5,2	977	19	5
Kopřivnice	1 573	967	1 176	444	873	5,6	4 229	22	7
Kravaře	1 587	1 153	350	42	400	8,7	1 481	9	1
Krnov	2 194	1 532	2 235	1 137	1 738	10,8	4 991	42	9
Město Albrechtice	2 839	1 074	3 689	3 154	192	8,1	735	17	3
Nový Jičín	2 187	1 269	1 465	785	911	5,8	5 176	12	10
Odry	3 875	2 893	3 534	2 937	325	6,6	1 427	8	8
Opava	6 704	5 973	2 357	506	2 952	7,6	13 990	118	17
Orlová	985	465	1 481	367	2 450	11,5	4 148	22	1
Ostrava	8 253	5 072	13 170	2 476	19 828	10,0	69 879	363	56
Paskov	470	314	710	229	117	4,2	876	6	-
Petřvald	558	353	705	323	470	9,8	1 173	25	-
Příbor	1 642	1 319	573	186	258	4,5	1 636	18	5
Rychvald	1 060	751	642	134	300	6,2	1 332	19	1
Rýmařov	3 580	566	2 493	1 929	486	8,5	1 813	7	4
Studénka	2 181	1 506	911	120	327	5,0	1 929	4	3
Šenov	854	469	810	436	217	5,2	1 339	32	-
Štramberk	415	191	519	211	105	4,7	664	6	6
Třinec	3 678	1 915	4 858	3 255	1 382	5,7	6 760	66	8
Vítkov	2 946	2 377	2 551	2 019	503	12,8	1 078	8	8
Vratimov	783	508	630	361	285	5,9	1 360	35	2
Vrbno p. Pradědem	686	77	6 205	5 808	364	10,2	1 087	6	7

<sup>1)</sup> ve věku 15–64 let<sup>1)</sup> Aged 15–64 years.<sup>2)</sup> podíl dosažitelných uchazečů o zaměstnání ve věku 15–64 let k 31. 12. 2015 ze všech obyvatel ve stejném věku k 31. 12. 2014<sup>2)</sup> The share of available job applicants aged 15–64 years as at 31 December 2015 in the whole population of the same age as at 31 December 2014.



# OBCE

## 26-12. Vybrané údaje podle krajských měst v roce 2015

	Měřicí jednotka	Praha	Brno	Ostrava	Plzeň	Liberec	Olomouc	České Budějovice
<b>OBEČNÁ CHARAKTERISTIKA (k 31. 12.)</b>								
První písemná zpráva	rok	965	1091	1267	1295	1352	1078	1251
Minimální nadmořská výška	m n. m.	177	190	208	310	305	209	379
Maximální nadmořská výška	m n. m.	399	479	334	380	1 012	374	528
Výměra celkem	ha	49 616	23 018	21 423	13 767	10 609	10 333	5 560
z toho:								
zemědělská půda	%	40,0	33,6	38,5	42,8	34,9	55,8	42,6
lesní pozemky	%	10,4	27,8	11,6	18,7	39,9	11,3	5,4
zastavěné plochy a nádvoří	%	10,1	9,1	8,9	7,3	6,3	7,2	10,9
Počet katastrálních území		112	48	39	23	26	26	11
Počet městských částí		57	29	23	10	2	-	-
Počet částí obce		112	48	37	25	33	26	7
Počet urbanistických obvodů		918	283	264	115	90	83	69
Hustota obyvatelstva	osoby/km <sup>2</sup>	2 555	1 638	1 366	1 234	974	969	1 682
<b>OBYVATELSTVO</b>								
Počet obyvatel (k 31. 12.)	osoby	1 267 449	377 028	292 681	169 858	103 288	100 154	93 513
z toho ženy		652 780	195 138	150 978	87 241	53 437	52 799	48 882
Podíl obyvatel ve věku (k 31. 12.)								
0–14	%	14,9	14,7	14,6	14,4	16,1	15,4	15,1
15–64	%	66,7	65,4	66,8	65,5	65,2	65,6	65,4
65 a více	%	18,4	19,9	18,6	20,1	18,7	19,0	19,5
Průměrný věk (k 31. 12.)	roky	42,0	42,7	42,2	43,0	41,5	42,2	42,6
Živě narození	osoby	14 759	4 405	3 004	1 867	1 181	1 220	1 077
Zemřelí	osoby	12 420	4 053	3 488	1 893	1 030	1 020	1 023
Přirozený přírůstek/úbytek	osoby	2 339	352	-484	-26	151	200	54
Přistěhovalí	osoby	33 711	8 934	4 562	4 331	2 771	2 405	2 502
Vystěhovalí	osoby	27 680	9 698	5 597	3 480	2 196	2 260	2 328
Přírůstek/úbytek stěhováním	osoby	6 031	-764	-1 035	851	575	145	174
Celkový přírůstek/úbytek	osoby	8 370	-412	-1 519	825	726	345	228
Na 1 000 obyvatel								
přirozený přírůstek/úbytek	‰	1,9	0,9	-1,6	-0,2	1,5	2,0	0,6
přírůstek/úbytek stěhováním	‰	4,8	-2,0	-3,5	5,0	5,6	1,5	1,9
celkový přírůstek/úbytek	‰	6,6	-1,1	-5,2	4,9	7,1	3,5	2,4
sňatky	‰	4,8	4,9	4,4	4,8	4,8	4,7	4,7
rozvody	‰	2,4	2,5	3,0	2,6	3,0	2,5	2,8
potraty	‰	3,1	3,3	3,4	3,2	4,7	3,8	4,5
<b>BYTY</b>								
Dokončené byty		5 211	1 188	363	325	121	217	240
v rodinných domech		528	105	140	105	97	50	49
v bytových domech		3 996	853	59	150	16	158	191
Obytná plocha na 1 dokončený byt	m <sup>2</sup>	60,5	52,1	60,9	68,1	81,3	58,7	73,4
<b>CESTOVNÍ RUCH</b>								
Hromadná ubytovací zařízení celkem								
		797	119	56	66	42	39	53
z toho hotely a penzióny								
		635	95	48	47	35	31	41
Pokoje		41 854	6 426	2 144	2 596	1 771	1 321	1 693
z toho hotely a penzióny								
		36 287	3 949	1 746	1 623	1 277	1 105	850
Lůžka		91 059	13 442	4 279	5 549	4 344	2 788	3 820
z toho hotely a penzióny								
		76 554	8 128	3 323	3 153	3 048	2 311	1 818



## MUNICIPALITIES

### 26- 12. Selected data by regional town in 2015

Ústí nad Labem	Hradec Králové	Pardubice	Zlín	Jihlava	Karlovy Vary	Unit	
<b>BASIC CHARACTERISTICS</b> (as at 31 December)							
993	1073	1295	1322	1233	1349	year	First information in writing
148	228	216	207	460	377	m	Minimum altitude (above sea level)
249	276	237	394	700	586	m	Maximum altitude (above sea level)
9 397	10 569	8 266	10 283	8 787	5 908	ha	Area, total
31,7	45,7	49,2	41,0	46,8	24,6	%	Agricultural land
25,8	20,9	12,6	37,7	29,6	43,4	%	Forest land
5,7	7,0	8,0	4,7	4,1	4,9	%	Built up areas
26	21	20	15	18	15		Number of cadastral territories
4	-	8	-	-	-		Number of city parts
22	21	27	16	16	15		Number of municipality parts
96	86	89	70	51	50		Number of city-planning districts
992	879	1 084	731	577	835	persons/km <sup>2</sup>	Population density
<b>POPULATION</b>							
93 248	92 891	89 638	75 171	50 714	49 326	persons	Population, total (as at 31 December)
48 041	48 319	45 949	39 259	26 031	25 612		Females
Population aged (as at 31 December)							
16,2	14,4	14,7	14,5	15,8	12,8	%	0–14 years
65,1	63,2	64,9	64,6	65,5	65,3	%	15–64 years
18,7	22,4	20,4	20,8	18,8	21,8	%	65+ years
41,5	43,9	43,0	43,5	42,1	44,6	years	Average age (as at 31 December)
1 033	976	976	776	688	379	persons	Live births
999	937	1 016	841	501	575	persons	Deaths
34	39	-40	-65	187	-196	persons	Natural population change
2 051	2 066	2 058	1 397	941	1 249	persons	Immigrants
2 246	2 022	2 073	1 273	935	1 508	persons	Emigrants
-195	44	-15	124	6	-259	persons	Net migration
-161	83	-55	59	193	-455	persons	Total population change
Per 1 000 population							
0,4	0,4	-0,4	-0,9	3,7	-4,0	‰	Natural population change
-2,1	0,5	-0,2	1,7	0,1	-5,2	‰	Net migration
-1,7	0,9	-0,6	0,8	3,8	-9,2	‰	Total population change
4,6	4,7	4,4	4,8	5,1	4,0	‰	Marriages
3,6	2,5	2,5	2,6	2,2	2,4	‰	Divorces
4,8	3,6	2,7	3,5	3,7	2,5	‰	Abortions
<b>DWELLINGS</b>							
77	186	182	119	82	57		Dwellings completed
40	79	50	39	41	20		in family houses
0	91	118	76	29	31		in multi-dwelling buildings
93,5	81,2	49,0	75,1	79,2	85,5	m <sup>2</sup>	Living floor area per completed dwelling
<b>TOURISM</b>							
Collective accommodation establishments							
18	34	30	29	23	116		hotels and boarding houses
15	26	26	24	14	105		Rooms
882	1 236	1 162	994	597	5 668		hotels and boarding houses
467	736	642	701	271	4 690		Bed places
2 356	2 756	2 418	2 069	1 409	11 130		hotels and boarding houses
859	1 490	1 410	1 443	533	9 003		

**26-13. Katastrální výměra a počet obyvatel podle správních obvodů obcí s rozšířenou působností a obcí v Moravskoslezském kraji k 31. 12. 2015**

*Cadastral area and population in the Moravskoslezský Region by administrative district of municipalities with extended powers and municipality as at 31 December 2015*

Správní obvody obcí s rozšířenou působností, obce / Administrative district of municipalities with extended powers, municipality	Výměra (ha) Area (ha)	Počet obyvatel Population		Správní obvody obcí s rozšířenou působností, obce / Administrative district of municipalities with extended powers, municipality	Výměra (ha) Area (ha)	Počet obyvatel Population	
		celkem Total	ve věku 15–64 let Aged 15–64 yrs			celkem Total	ve věku 15–64 let Aged 15–64 yrs
<b>Bílovec (8101)</b>				<b>Staré Heřminovy</b>			
<b>Celkem / Total</b>	<b>16 242</b>	<b>25 716</b>	<b>17 316</b>		1 018	236	145
v tom obce / municipality:				Staré Město	2 425	907	634
Albrechtický	396	683	460	Světlá Hora	4 301	1 458	1 030
Bíllov	1 041	585	384	Svobodné Heřmanice	1 147	519	361
BÍLOVEC	3 887	7 436	5 006	Široká Niva	3 729	557	383
Bitov	439	449	293	Václavov u Bruntálu	2 578	449	315
Bravantice	1 135	911	658	Valšov	982	257	187
Jístebník	1 587	1 528	1 041	VRBNO P. PRADĚDEM	6 891	5 273	3 460
Kujavy	943	573	384	<b>Český Těšín (8104)</b>			
Pustějov	855	994	673	<b>Celkem / Total</b>	<b>4 442</b>	<b>26 089</b>	<b>17 816</b>
Slatina	747	770	490	v tom obce / municipality:			
STUDĚNKA	3 092	9 720	6 500	ČESKÝ TĚŠÍN	3 380	24 787	16 941
Tísek	820	974	672	Chotěbuz	1 061	1 302	875
Velké Albrechtice	1 301	1 093	755	<b>Frenštát pod Radhoštěm (8105)</b>			
<b>Bohumín (8102)</b>				<b>Celkem / Total</b>	<b>9 872</b>	<b>19 303</b>	<b>12 860</b>
<b>Celkem / Total</b>	<b>7 293</b>	<b>33 719</b>	<b>22 771</b>	v tom obce / municipality:			
v tom obce / municipality:				Bordovice	630	612	405
BOHUMÍN	3 103	21 249	14 334	FRENŠTÁT P. RAD.	1 143	10 854	7 264
Dolní Lutyně	2 488	5 190	3 604	Lichnov	1 210	1 552	1 047
RYCHVALD	1 702	7 280	4 833	Tichá	1 645	1 771	1 174
<b>Bruntál (8103)</b>				Trojanovice	3 585	2 544	1 642
<b>Celkem / Total</b>	<b>62 981</b>	<b>37 193</b>	<b>25 304</b>	Veřovice	1 659	1 970	1 328
v tom obce / municipality:				<b>Frydek-Místek (8106)</b>			
ANDĚLSKÁ HORA	1 590	377	268	<b>Celkem / Total</b>	<b>48 023</b>	<b>111 266</b>	<b>74 960</b>
Bílčice	2 435	232	155	v tom obce / municipality:			
BRUNTÁL	2 934	16 654	11 321	Baška	1 283	3 770	2 523
Dětřichov nad Bystřicí	2 829	438	294	BRUŠPERK	1 026	4 005	2 599
Dlouhá Stráň	222	89	65	Bruzovice	1 595	822	565
Dvorce	2 422	1 340	886	Dobrá	873	3 163	2 064
HORNÍ BENEŠOV	2 040	2 266	1 526	Dobratice	704	1 220	817
Horní Životice	1 140	308	207	Dolní Domaslavice	737	1 308	896
Karlova Studánka	155	205	140	Dolní Tošanovice	370	339	237
Karlovice	2 163	1 014	700	Fryčovice	1 646	2 398	1 608
Křišťanovice	1 621	271	188	FRÝDEK-MÍSTEK	5 156	56 879	38 506
Leskovec nad Moravicí	1 562	430	299	Horní Domaslavice	506	783	546
Lomnice	2 722	506	341	Horní Tošanovice	529	572	405
Ludvíkov	2 112	305	230	Hukvaldy	2 031	2 016	1 302
Mezina	1 141	369	266	Kaňovice	259	309	217
Milotice nad Opavou	1 923	387	266	Kozlovice	2 107	2 991	1 966
Moravskoslezský Kočov	1 498	536	384	Krásná	4 410	652	441
Nová Pláň	172	57	43	Krmelín	504	2 289	1 530
Nové Heřminovy	1 103	271	187	Lhotka	722	544	373
Oborná	533	390	280	Lučina	744	1 319	897
Razová	3 188	518	349	Morávka	8 729	1 155	757
Roudno	2 220	205	141	Nižní Lhoty	379	260	175
Rudná pod Pradědem	2 182	369	253	Nošovice	647	991	662
				Palkovice	2 173	3 213	2 215

**26-13. Katastrální výměra a počet obyvatel podle správních obvodů obcí s rozšířenou působností a obcí v Moravskoslezském kraji k 31. 12. 2015**
*Cadastral area and population in the Moravskoslezský Region by administrative district of municipalities with extended powers and municipality as at 31 December 2015*

1. pokračování

Continued

Správní obvody obcí s rozšířenou působností, obce / <i>Administrative district of municipalities with extended powers, municipality</i>	Výměra (ha) Area (ha)	Počet obyvatel <i>Population</i>		Správní obvody obcí s rozšířenou působností, obce / <i>Administrative district of municipalities with extended powers, municipality</i>	Výměra (ha) Area (ha)	Počet obyvatel <i>Population</i>	
		celkem <i>Total</i>	ve věku 15–64 let <i>Aged 15–64 yrs</i>			celkem <i>Total</i>	ve věku 15–64 let <i>Aged 15–64 yrs</i>
PASKOV	1 180	3 943	2 733	DOLNÍ BENEŠOV	1 481	4 056	2 765
Pazderna	322	285	195	Hať	1 575	2 571	1 785
Pražmo	355	911	619	HLUČÍN	2 114	14 020	9 232
Raškovice	862	1 814	1 196	Kozmice	1 087	1 888	1 261
Řepiště	801	1 802	1 166	Ludgeřovice	1 082	4 794	3 173
Sedliště	991	1 553	1 049	Markvartovice	679	1 970	1 362
Soběšovice	366	877	589	Píšť	1 568	2 115	1 441
Staré Město	468	1 474	983	Šilheřovice	2 165	1 585	1 088
Staříč	1 895	2 127	1 475	Vřesina	689	1 602	1 081
Sviadnov	475	1 830	1 196	Závada	527	592	404
Třanovice	861	1 036	696	<b>Jablunkov (8110)</b>			
Vojkovice	488	642	440	<b>Celkem / Total</b>	<b>17 598</b>	<b>22 677</b>	<b>15 524</b>
Vyšní Lhoty	1 147	847	587	v tom obce / <i>municipality</i> :			
Žabeň	336	802	521	Bocanovice	377	425	308
Žermanice	343	325	214	Bukovec	1 706	1 366	924
<b>Frýdlant nad Ostravicí (8107)</b>				Dolní Lomná	2 699	875	589
<b>Celkem / Total</b>	<b>31 735</b>	<b>24 452</b>	<b>16 119</b>	Horní Lomná	2 470	380	263
v tom obce / <i>municipality</i> :				Hrádek	977	1 841	1 263
Bílá	5 646	310	215	Hrčava	289	266	183
Čeladná	5 906	2 634	1 713	JABLUNKOV	1 039	5 664	3 856
FRÝDLANT N. OSTR.	2 191	9 910	6 444	Milíkov	916	1 329	931
Janovice	1 316	1 883	1 238	Mosty u Jablunkova	3 379	3 838	2 638
Kunčice pod Ondřejníkem	2 018	2 299	1 516	Návsí	1 964	3 890	2 634
Malenovice	1 300	707	471	Písečná	236	978	658
Metylovice	1 115	1 731	1 150	Písek	1 546	1 825	1 277
Ostravice	2 771	2 425	1 572	<b>Karviná (8111)</b>			
Pržno	294	1 042	758	<b>Celkem / Total</b>	<b>10 562</b>	<b>66 569</b>	<b>44 783</b>
Pstruží	714	964	677	v tom obce / <i>municipality</i> :			
Staré Hamry	8 464	547	365	Dětmarovice	1 376	4 184	2 912
<b>Haviřov (8108)</b>				KARVINÁ	5 752	55 163	36 799
<b>Celkem / Total</b>	<b>8 819</b>	<b>89 271</b>	<b>59 225</b>	Petrovice u Karviné	2 047	5 333	3 782
v tom obce / <i>municipality</i> :				Stonava	1 387	1 889	1 290
Albrechtice	1 269	3 948	2 746	<b>Kopřivnice (8112)</b>			
HAVÍŘOV	3 208	74 101	48 822	<b>Celkem / Total</b>	<b>12 130</b>	<b>41 061</b>	<b>27 715</b>
Horní Bludovice	898	2 313	1 642	v tom obce / <i>municipality</i> :			
Horní Suchá	980	4 537	3 062	Kateřinice	551	650	446
Těrlicko	2 465	4 372	2 953	KOPŘIVNICE	2 749	22 273	15 312
<b>Hlučín (8109)</b>				Mošnov	1 208	756	483
<b>Celkem / Total</b>	<b>16 532</b>	<b>40 385</b>	<b>27 106</b>	Petřvald	1 251	1 804	1 170
v tom obce / <i>municipality</i> :				PŘÍBOR	2 215	8 466	5 646
Bělá	286	660	475	Skotnice	913	788	521
Bohuslavice	1 533	1 711	1 161	ŠTRAMBERK	933	3 486	2 248
Darkovice	514	1 366	931	Trnávka	610	739	499
Děhylov	508	710	459	Závišice	633	1 015	662
Dobroslavice	724	745	488	Ženkla	1 067	1 084	728

**26-13. Katastrální výměra a počet obyvatel podle správních obvodů obcí s rozšířenou působností a obcí v Moravskoslezském kraji k 31. 12. 2015**

*Cadastral area and population in the Moravskoslezský Region by administrative district of municipalities with extended powers and municipality as at 31 December 2015*

2. pokračování

Continued

Správní obvody obcí s rozšířenou působností, obce / Administrative district of municipalities with extended powers, municipality	Výměra (ha) Area (ha)	Počet obyvatel Population		Správní obvody obcí s rozšířenou působností, obce / Administrative district of municipalities with extended powers, municipality	Výměra (ha) Area (ha)	Počet obyvatel Population	
		celkem Total	ve věku 15–64 let Aged 15–64 yrs			celkem Total	ve věku 15–64 let Aged 15–64 yrs
<b>Kravaře (8113)</b>				<b>Hostašovice</b>			
<b>Celkem / Total</b>	<b>10 061</b>	<b>21 251</b>	<b>14 631</b>		927	773	503
v tom obce / municipality:				Jeseník nad Odrou	2 893	1 935	1 321
Bolatice	1 324	4 452	3 020	Kunín	1 712	1 863	1 282
Chuchelná	767	1 271	892	Libhošť	820	1 648	1 099
Kobeřice	1 715	3 301	2 309	Mořkov	1 072	2 523	1 655
KRAVAŘE	1 937	6 681	4 547	NOVÝ JIČÍN	3 652	23 571	15 599
Rohov	664	589	407	Rybí	901	1 234	835
Strahovice	507	882	607	Sedlnice	1 372	1 492	1 018
Sudice	942	636	454	Starý Jičín	3 368	2 815	1 876
Štěpánkovice	1 253	3 212	2 231	Suchdol nad Odrou	2 300	2 634	1 783
Třebom	951	227	164	Šenov u Nového Jičína	1 563	2 112	1 365
<b>Krnov (8114)</b>				<b>Životice u Nového Jičína</b>			
<b>Celkem / Total</b>	<b>57 453</b>	<b>40 814</b>	<b>27 164</b>		907	615	397
v tom obce / municipality:				<b>Odry (8116)</b>			
Bohušov	2 070	390	250	<b>Celkem / Total</b>	<b>22 402</b>	<b>17 098</b>	<b>11 476</b>
Brantice	2 675	1 367	931	v tom obce / municipality:			
Býkov-Láryšov	912	153	102	FULNEK	6 848	5 757	3 823
Čaková	1 193	309	216	Heřmanice u Oder	1 195	322	229
Dívčí Hrad	1 205	295	204	Heřmánky	331	162	116
Heřmanovice	4 281	348	247	Jakubčovice nad Odrou	338	648	457
Hlinka	874	178	129	Luboměř	762	373	270
Holčovice	4 058	715	489	Mankovice	1 012	588	428
Hošťálkovy	2 779	584	416	ODRY	7 408	7 308	4 836
JANOV	1 103	298	201	Spálov	1 931	876	576
Jindřichov	3 471	1 289	892	Vražné	1 521	847	582
Krasov	2 580	338	221	Vrchy	1 054	217	159
KRNOV	4 429	23 992	15 720	<b>Opava (8117)</b>			
Lichnov	2 729	1 052	751	<b>Celkem / Total</b>	<b>56 701</b>	<b>101 646</b>	<b>67 935</b>
Liptaň	2 027	461	307	v tom obce / municipality:			
MĚSTO ALBRECHTICE	6 528	3 512	2 341	Branka u Opavy	692	1 101	757
Osoblaha	1 825	1 129	736	Bratřikovice	374	154	102
Petrovice	1 107	134	79	Brumovice	2 553	1 500	1 042
Rusín	1 429	144	92	Budišovice	701	706	484
Slezské Pavlovice	663	213	128	Dolní Životice	1 126	1 074	731
Slezské Rudoltice	2 322	537	377	Háj ve Slezsku	1 379	3 272	2 137
Třemešná	2 097	891	613	Hlavnice	1 109	640	434
Úvalno	1 477	957	674	Hlubočec	938	588	389
Vysoká	1 712	311	194	Hněvošice	616	1 019	723
Zátor	1 907	1 217	854	Holasovice	1 623	1 370	964
<b>Nový Jičín (8115)</b>				Hrabyně	1 001	1 167	750
<b>Celkem / Total</b>	<b>27 536</b>	<b>48 584</b>	<b>32 367</b>	HRADEC N. MORAVICÍ	4 396	5 416	3 618
v tom obce / municipality:				Chlebičov	362	1 127	760
Bartošovice	2 415	1 693	1 148	Chvalíkovice	446	679	452
Bernartice nad Odrou	957	975	649	Jakartovice	5 004	1 045	698
Hladké Životice	1 593	981	665	Jezdkovice	360	235	163
Hodslavice	1 085	1 720	1 172	Kyjovice	693	831	524
				Lhotka u Litultovic	507	189	134
				Litultovice	1 035	918	591

**26-13. Katastrální výměra a počet obyvatel podle správních obvodů obcí s rozšířenou působností a obcí v Moravskoslezském kraji k 31. 12. 2015**

*Cadastral area and population in the Moravskoslezský Region by administrative district of municipalities with extended powers and municipality as at 31 December 2015*

dokončení

End of table

Správní obvody obcí s rozšířenou působností, obce / <i>Administrative district of municipalities with extended powers, municipality</i>	Výměra (ha) <i>Area (ha)</i>	Počet obyvatel <i>Population</i>		Správní obvody obcí s rozšířenou působností, obce / <i>Administrative district of municipalities with extended powers, municipality</i>	Výměra (ha) <i>Area (ha)</i>	Počet obyvatel <i>Population</i>	
		celkem <i>Total</i>	ve věku 15–64 let <i>Aged 15–64 yrs</i>			celkem <i>Total</i>	ve věku 15–64 let <i>Aged 15–64 yrs</i>
Mikolajice	740	286	202	<b>Rýmařov (8120)</b>			
Mladecko	265	152	99	<b>Celkem / Total</b>	<b>33 235</b>	<b>15 711</b>	<b>10 463</b>
Mokré Lazce	1 057	1 136	764	v tom obce / <i>municipality:</i>			
Neplachovice	573	947	601	BŘIDLIČNÁ	2 581	3 322	2 215
Nové Sedlice	158	498	350	Dolní Moravice	2 222	388	256
Oldřišov	1 578	1 365	932	Horní Město	3 163	887	597
OPAVA	9 061	57 676	38 370	Jiříkov	3 530	258	174
Otice	720	1 418	929	Malá Morávka	6 156	677	463
Pustá Polom	1 658	1 413	933	Malá Štáhle	281	141	89
Raduň	802	1 052	701	RÝMAŘOV	6 073	8 369	5 548
Skřipov	2 022	1 027	696	Ryžoviště	1 879	595	378
Slavkov	1 104	1 955	1 313	Stará Ves	4 407	512	359
Služovice	599	819	590	Tvrdkov	1 989	221	149
Sosnová	1 302	409	291	Velká Štáhle	955	341	235
Stěbořice	1 776	1 450	967	<b>Třinec (8121)</b>			
Štáblovice	1 037	650	450	<b>Celkem / Total</b>	<b>23 466</b>	<b>54 865</b>	<b>36 478</b>
Štítina	303	1 241	798	v tom obce / <i>municipality:</i>			
Těškovice	917	827	594	Bystřice	1 609	5 266	3 477
Uhlířov	387	335	239	Hnojník	642	1 483	963
Velké Heraldice	3 929	1 632	1 065	Komorní Lhotka	1 988	1 300	818
Velké Hoštice	1 004	1 825	1 246	Košařiska	1 718	382	262
Vršovice	794	502	352	Nýdek	2 823	2 036	1 359
<b>Orlová (8118)</b>				Ropice	1 011	1 570	1 087
<b>Celkem / Total</b>	<b>4 508</b>	<b>37 870</b>	<b>26 474</b>	Řeka	1 345	537	358
v tom obce / <i>municipality:</i>				Smilovice	785	764	501
Doubrava	778	1 220	875	Střítež	615	1 022	691
ORLOVÁ	2 467	29 524	20 811	TŘINEC	8 536	35 760	23 845
PETŘVALD	1 263	7 126	4 788	Vělopolí	299	282	187
<b>Ostrava (8119)</b>				Vendryně	2 095	4 463	2 930
<b>Celkem / Total</b>	<b>33 156</b>	<b>324 311</b>	<b>216 481</b>	<b>Vítkov (8122)</b>			
v tom obce / <i>municipality:</i>				<b>Celkem / Total</b>	<b>28 017</b>	<b>13 460</b>	<b>8 980</b>
Čavisov	411	510	379	v tom obce / <i>municipality:</i>			
Dolní Lhota	536	1 452	984	Březová	3 889	1 389	925
Horní Lhota	484	809	573	BUDIŠOV N. BUD.	7 653	2 911	1 926
KLIMKOVICE	1 464	4 399	2 922	Černá ve Slezsku	1 231	382	257
Olbramice	538	666	468	Kružberk	831	254	174
OSTRAVA	21 423	292 681	195 429	Melč	1 402	620	400
Stará Ves nad Ondřejnicí	1 883	2 777	1 845	Moravice	1 111	226	161
ŠENOV	1 663	6 314	4 174	Nové Lublice	687	212	146
Václavovice	568	1 965	1 307	Radkov	1 537	492	314
Velká Polom	1 166	2 036	1 289	Staré Těchanovice	749	155	115
VRATIMOV	1 414	7 193	4 793	Svatoňovice	1 645	267	186
Vřesina	865	2 896	1 915	Větkovice	1 784	746	501
Zbyslavice	740	613	403	VÍTKOV	5 497	5 806	3 875



# ÚZEMNÍ SROVNÁNÍ

## 27-1. Vybrané ukazatele podle okresů v roce 2015

	Měřicí jednotka	Moravsko-slezský kraj/Region	v tom okresy		
			Bruntál	Frýdek-Místek	Karviná
<b>ÚZEMÍ (k 31. 12.)</b>					
Rozloha celkem	km <sup>2</sup>	5 428	1 537	1 208	356
Podíl vybraných druhů pozemků					
zemědělská půda	%	50,5	45,8	37,4	50,1
orná půda		61,8	41,4	46,3	68,5
nezemědělská půda	%	49,5	54,2	62,6	49,9
lesní pozemky		72,1	84,7	81,4	29,1
Počet obcí celkem		300	67	72	17
se statutem města		42	9	6	7
Podíl městského obyvatelstva	%	74,6	68,4	54,5	86,5
Počet částí obcí		622	152	101	55
Hustota obyvatelstva	osoby/km <sup>2</sup>	224	61	177	712
<b>ŽIVOTNÍ PROSTŘEDÍ<sup>1)</sup></b>					
Měrné emise (REZZO 1–3)					
oxid siřičitý (SO <sub>2</sub> )	t/km <sup>2</sup>	3,45	0,35	4,13	8,20
oxidy dusíku (NO <sub>x</sub> )	t/km <sup>2</sup>	3,19	0,20	2,79	11,55
oxid uhelnatý (CO)	t/km <sup>2</sup>	24,48	2,30	57,00	14,03
<b>OBYVATELSTVO</b>					
Počet obyvatel (k 31. 12.)	osoby	1 213 311	93 718	213 260	253 518
ženy		618 899	47 402	108 211	129 036
Podíl cizinců na počtu obyvatel	%	2,0	1,0	1,7	2,5
Podíl obyvatel ve věku (k 31. 12.)					
0–14 let	%	14,9	14,5	15,3	14,1
15–64 let	%	67,1	67,1	67,1	67,5
65 a více let	%	18,1	18,4	17,7	18,4
Podíl žen ve věku (k 31. 12.)					
0–14 let	%	14,2	13,8	14,7	13,5
15–64 let	%	64,7	65,2	64,7	64,8
65 a více let	%	21,1	21,0	20,5	21,7
Průměrný věk obyvatel (k 31. 12.)	roky	42,0	42,2	41,7	42,5
muži		40,4	40,7	40,2	40,9
ženy		43,5	43,7	43,1	44,1
Naděje dožití při narození (v období 2011–2015)					
muži	roky	.	73,51	74,36	72,96
ženy	roky	.	79,87	80,80	79,34
Na 1 000 obyvatel					
živě narození	‰	9,8	8,9	9,7	9,0
zemřelí	‰	11,2	12,0	10,8	11,9
přistěhovalí	‰	4,2	10,0	12,6	9,3
vystěhovalí	‰	6,4	16,0	10,3	15,9
přirozený přírůstek/úbytek	‰	-1,4	-3,1	-1,1	-2,9
přírůstek/úbytek stěhováním	‰	-2,2	-6,0	2,4	-6,6
celkový přírůstek/úbytek	‰	-3,6	-9,1	1,3	-9,5
sňatky	‰	4,6	4,4	4,7	4,7
rozvody	‰	2,5	2,3	2,5	2,5
potraty	‰	3,2	4,2	3,0	3,6
Kojenecká úmrtnost <sup>2)</sup>	‰	2,7	3,6	2,4	2,6

<sup>1)</sup> údaje roku 2014

<sup>2)</sup> zemřelí do 1 roku na 1 000 živě narozených



## TERRITORIAL COMPARISONS

### 27- 1. Selected indicators by district in 2015

District			Unit	
Nový Jičín	Opava	Ostrava-město		
882	1 113	332	km <sup>2</sup>	<b>AREA (as at 31 December)</b> Area, total
63,9	61,6	46,6	%	Percentage of selected land types Agricultural land
73,9	80,3	66,5		Arable land
36,1	38,4	53,4	%	Non-agricultural land
63,7	72,7	30,5		Forest land
54	77	13		Number of municipalities, total
9	7	4		With the status of town
65,1	54,6	95,8	%	Share of urban population
110	149	55		Number of municipality parts
172	159	978	persons/km <sup>2</sup>	Population density
				<b>ENVIRONMENT<sup>1)</sup></b>
				Specific emissions (REZZO 1–3)
0,32	0,30	29,18	t/km <sup>2</sup>	Sulphur dioxide (SO <sub>2</sub> )
0,36	0,27	26,78	t/km <sup>2</sup>	Nitrogen oxides (NO <sub>x</sub> )
5,55	3,28	141,48	t/km <sup>2</sup>	Carbon monoxide (CO)
				<b>POPULATION</b>
151 762	176 742	324 311	persons	Population (as at 31 December)
76 990	90 188	167 072		Females
1,2	0,9	3,2	%	Share of foreigners in the population
				Population aged (as at 31 December)
15,5	15,3	14,7	%	0–14 years
67,0	67,1	66,8	%	15–64 years
17,4	17,5	18,5	%	65+ years
				Females aged (as at 31 December)
14,9	14,7	14,0	%	0–14 years
64,9	64,9	64,3	%	15–64 years
20,1	20,4	21,7	%	65+ years
41,4	41,7	42,2	years	Average age (as at 31 December)
39,9	40,2	40,4		Males
42,8	43,2	43,8		Females
				Life expectancy at birth (in the period 2011–2015)
74,46	74,38	73,42	years	Males
80,87	81,04	80,25	years	Females
				Per 1 000 population
10,4	10,2	10,1	‰	Live births
9,6	10,4	11,7	‰	Deaths
10,1	9,9	14,1	‰	Immigrants
10,7	10,0	16,6	‰	Emigrants
0,9	-0,2	-1,6	‰	Natural population change
-0,6	-0,1	-2,5	‰	Net migration
0,3	-0,4	-4,1	‰	Total population change
4,6	4,5	4,4	‰	Marriages
2,2	2,2	2,9	‰	Divorces
2,6	3,0	3,2	‰	Abortions
1,9	2,8	3,1	‰	Infant mortality rate <sup>2)</sup>

<sup>1)</sup> Data for 2014.

<sup>2)</sup> Deaths within 1 year of age per 1 000 live births.

# ÚZEMNÍ SROVNÁNÍ

## 27-1. Vybrané ukazatele podle okresů v roce 2015

pokračování

	Měřicí jednotka	Moravsko-slezský kraj/Region	v tom okresy		
			Bruntál	Frýdek-Místek	Karviná
<b>TRH PRÁCE</b>					
<b>Nezaměstnanost (k 31. 12.)<sup>3)</sup></b>					
Uchazeči o zaměstnání v evidenci úřadu práce	osoby	72 573	7 652	8 119	19 501
ženy		35 079	3 688	4 011	9 480
dosažitelní (ve věku 15–64 let)		69 890	7 340	8 010	18 919
z toho podle nejvyššího dosaženého vzdělání:					
základní	%	30,1	31,1	18,9	31,4
střední odborné (vč. vyučených)	%	43,3	47,3	46,0	44,3
úplné střední s maturitou	%	19,3	18,3	25,9	17,0
vysokoškolské	%	5,4	2,7	8,4	3,7
v tom ve věku:					
15–24 let	%	12,7	12,9	12,6	12,4
25–34 let	%	20,0	19,1	19,3	19,1
35–44 let	%	23,0	24,2	21,7	22,0
45–54 let	%	24,0	23,0	23,5	27,0
55–59 let	%	14,2	15,0	15,5	13,8
60 a více let	%	6,2	5,8	7,4	5,7
Pracovní místa v evidenci úřadu práce	místa	10 324	415	1 505	1 141
Podíl nezaměstnaných osob	%	8,56	11,56	5,60	10,96
muži		8,74	11,83	5,56	11,08
ženy		8,37	11,29	5,64	10,85
<b>ORGANIZAČNÍ STATISTIKA</b>					
Registrované subjekty (k 31. 12.)		250 213	19 689	44 311	40 744
právní osoby		51 671	3 627	8 296	6 988
obchodní společnosti		30 149	1 473	4 832	3 869
akciové společnosti		1 865	78	230	178
družstva		1 682	53	88	241
státní podniky		12	1	-	-
ostatní		19 828	2 100	3 376	2 878
fyzické osoby (vč. zahraničních)		198 542	16 062	36 015	33 756
soukromí podnikatelé podnikající dle živnostenského zákona		175 606	14 305	31 391	30 162
zemědělští podnikatelé		3 476	418	1 141	351
podnikající dle jiných zákonů		17 306	1 222	2 978	2 872
<b>ZEMĚDĚLSTVÍ</b>					
Počet zemědělských podniků		3 936	372	1 586	431
v tom podle výměry zemědělské půdy:					
méně než 5 ha		2 190	103	1 080	278
5–9,99 ha		550	48	223	69
10–49,99 ha		748	99	216	55
50–99,99 ha		156	20	22	16
100–499,99 ha		185	61	34	11
500 a více ha		107	41	11	2
<b>STAVEBNICTVÍ</b>					
Stavební práce "S" podle okresu místa stavby <sup>4)</sup>	mil. Kč, b. c.	26 251	1 242	4 404	3 432
na 1 000 obyvatel		21,6	13,2	20,7	13,5
<b>Bytová výstavba</b>					
Zahájené byty		2 117	138	565	541
Dokončené byty		2 187	192	506	364
na 1 000 obyvatel		1,8	2,0	2,4	1,4

<sup>3)</sup> evidovaná nezaměstnanost podle údajů úřadů práce

<sup>4)</sup> podniky s 20 a více zaměstnanci



## TERRITORIAL COMPARISONS

### 27- 1. Selected indicators by district in 2015

Continued

District			Unit	
Nový Jičín	Opava	Ostrava-město		
<b>LABOUR MARKET</b>				
<b>Unemployment (as at 31 December)<sup>3)</sup></b>				
5 679	8 868	22 754	persons	Job applicants kept in the labour office register
2 738	4 061	11 101		Females
5 347	8 423	21 851		Available (aged 15–64 years)
By educational attainment				
25,9	24,3	36,1	%	Primary
43,9	47,7	38,2	%	Secondary technical (including vocational)
22,0	21,7	17,5	%	Full secondary with A-level examination
7,1	5,5	6,2	%	Higher education
By age group (years)				
12,0	14,3	12,4	%	15–24
17,9	21,3	21,4	%	25–34
22,1	22,8	24,2	%	35–44
23,4	21,3	23,1	%	45–54
17,3	14,8	12,7	%	55–59
7,3	5,5	6,2	%	60+
2 290	1 034	3 939	vacancies	Job vacancies in the labour office register
5,25	7,09	10,06	%	Share of unemployed persons
5,37	7,61	10,27		Males
5,12	6,55	9,85		Females
<b>ORGANIZATIONAL STATISTICS</b>				
Registered entities (as at 31 December)				
30 722	38 315	76 432		Legal persons
4 820	6 203	21 737		Business companies and partnerships
2 274	3 007	14 694		Joint-stock companies
105	137	1 137		Cooperatives
160	58	1 082		State-owned enterprises
3	2	6		Others
2 383	3 136	5 955		Natural persons (including foreign natural persons)
25 902	32 112	54 695		Private entrepreneurs in business under the Trade Act
22 855	28 518	48 375		Agricultural entrepreneurs
671	675	220		Others
2 246	2 737	5 251		
<b>AGRICULTURE</b>				
Number of agricultural holdings with agricultural land				
683	615	249		Up to 4.99 ha
322	270	137		5–9.99 ha
112	69	29		10–49.99 ha
164	164	50		50–99.99 ha
39	39	20		100–499.99 ha
32	37	10		500+ ha
14	36	3		
<b>CONSTRUCTION</b>				
Construction work "S" by district of the construction site location <sup>4)</sup>				
1 795	3 694	11 684	CZK mil., cur. pr.	per 1 000 population
11,8	20,9	35,9		
<b>Housing construction</b>				
234	314	325		Dwellings started
262	375	488		Dwellings completed
1,7	2,1	1,5		per 1 000 population

<sup>3)</sup> Registered unemployment according to data from labour offices.

<sup>4)</sup> Enterprises with 20+ employees.

# ÚZEMNÍ SROVNÁNÍ

## 27-1. Vybrané ukazatele podle okresů v roce 2015

dokončení

	Měřicí jednotka	Moravsko-slezský kraj/Region	v tom okresy		
			Bruntál	Frýdek-Místek	Karviná
<b>CESTOVNÍ RUCH</b>					
Hromadná ubytovací zařízení		576	137	181	39
lůžka		29 923	6 409	9 032	2 200
<b>DOPRAVA</b>					
Délka silnic I. třídy	km	628	144	95	76
Délka silnic II. třídy	km	840	278	112	73
<b>VZDĚLÁVÁNÍ</b>					
Děti, žáci, studenti (celkem)	osoby				
mateřských škol		40 267	3 004	7 711	7 374
základních škol		101 518	7 714	18 322	20 160
středních škol (celkem)		49 868	4 018	6 724	10 352
<b>ZDRAVOTNICTVÍ</b>					
Lékaři celkem	přepočtené osoby	5 189	313	878	874
na 1 000 obyvatel		4,3	3,3	4,1	3,4
z toho v nestátních zařízeních		4 538	309	878	872
Obyvatelé na 1 lékaře	osoby	234	301	243	291
Nemocnice		18	2	4	5
Odborné léčebné ústavy		25	2	6	5
z toho léčebny dlouhodobě nemocných		13	1	2	4
Samostatné ordinace lékařů					
praktických pro dospělé		538	40	91	105
praktických pro děti a dorost		226	19	40	53
stomatologů		662	40	112	129
Lékaři v zařízeních ambulantní péče na 10 000 obyvatel (2014)	přepočtené osoby	28,6	24,5	25,5	25,3
Lékárny včetně odloučených pracovišť		311	23	52	65
<b>Dočasná pracovní neschopnost</b>					
Průměrný počet osob nemocensky pojištěných	osoby	459 936	25 296	72 060	61 820
Průměrné procento dočasné pracovní neschopnosti	%	4,784	4,206	5,131	5,214
pro nemoc		4,074	3,596	4,294	4,325
pro pracovní úrazy		0,172	0,179	0,179	0,249
pro ostatní úrazy		0,538	0,431	0,658	0,640
<b>SOCIÁLNÍ ZABEZPEČENÍ</b>					
Příjemci důchodů celkem	osoby	340 114	27 996	59 177	72 787
starobních (sólo) <sup>5)</sup>		204 915	17 316	34 631	44 523
Průměrný měsíční starobní důchod (sólo) <sup>5)</sup>	Kč	11 428	10 796	11 429	11 794
<b>KRIMINALITA, NEHODY</b>					
Zjištěné trestné činy		30 364	1 858	3 812	6 331
na 1 000 obyvatel		25,0	19,7	17,9	24,9
Dopravní nehody		8 899	748	1 546	1 373
na 1 000 obyvatel		7,3	7,9	7,3	5,4
usmrcení	osoby	53	5	17	6
těžce zranění	osoby	273	39	59	43
věcná škoda	mil. Kč	448,8	41,4	83,1	50,7
Požáry		2 207	221	327	468
usmrcení	osoby	13	1	-	2
přímá škoda	mil. Kč	140,3	22,5	24,8	15,0

<sup>5)</sup> bez souběhu s vdovským nebo vdoveckým



## TERRITORIAL COMPARISONS

### 27- 1. Selected indicators by district in 2015

End of table

District			Unit	
Nový Jičín	Opava	Ostrava-město		
				<b>TOURISM</b>
90	62	67		Collective accommodation establishments
4 081	3 149	5 052		Bed places
				<b>TRANSPORT</b>
107	145	62	km	Length of class I roads
107	173	96	km	Length of class II roads
				<b>EDUCATION</b>
			persons	Children, pupils, and students (total)
5 353	6 372	10 453		Children in nursery schools
13 054	15 619	26 649		Pupils in basic schools
5 426	6 236	17 112		Pupils in secondary schools, total
				<b>HEALTH</b>
			FTE	
515	631	1 978	persons	Physicians, total
3,4	3,6	6,1		Per 1 000 population
515	551	1 413		In non-state establishments
295	280	164	persons	Population per physician
3	1	3		Hospitals
2	5	5		Specialized therapeutic institutions
2	3	1		for long-term patients
				Independent surgeries
66	77	159		General practitioners for adults
27	29	58		General practitioners for children and adolescents
73	87	221		Dentists
			FTE	
25,2	22,9	39,2	persons	Physicians in out-patient care establishments per 10 000 population (2014)
34	38	99		Pharmacies (including detached units)
				<b>Temporary incapacity for work</b>
62 042	53 247	185 471	persons	Average number of sickness-insured persons
4,699	4,660	4,649	%	Average percentage of temporary incapacity for work due to diseases
3,967	4,050	4,012		due to occupational injuries
0,153	0,145	0,158		due to other injuries
0,579	0,465	0,478		
				<b>SOCIAL SECURITY</b>
40 471	46 705	92 978	persons	Pension recipients, total
24 897	28 312	55 236		Old-age pensions ("solo" pensions) <sup>5)</sup>
11 064	11 189	11 614	CZK	Average monthly old-age pension ("solo" pension) <sup>5)</sup>
				<b>CRIME, ACCIDENTS</b>
2 657	2 957	12 749		Detected criminal offences
17,5	16,7	39,2		per 1 000 population
1 095	1 313	2 824		Traffic accidents
7,2	7,4	8,7		per 1 000 population
11	6	8	persons	Killed persons
41	53	38	persons	Seriously injured persons
81,8	54,6	137,1	CZK mil.	Property damage
206	220	765		Fires
7	2	1	persons	Killed persons
35,3	9,3	33,4	CZK mil.	Direct damage

<sup>5)</sup> Not paid concurrently with a widow's or a widower's pension.

# ÚZEMNÍ SROVNÁNÍ

## 27-2. Vybrané ukazatele (základní údaje) podle krajů v roce 2015

	Měřicí jednotka	Česká republika Czech Republic	v tom kraje						
			Hl. m. Praha	Středo-český	Jihočeský	Plzeňský	Karlovarský	Ústecký	Liberecký
Rozloha celkem	km <sup>2</sup>	78 870	496	11 016	10 058	7 561	3 314	5 335	3 163
zemědělská půda	%	53,4	40,0	59,9	48,7	50,0	37,4	51,6	44,1
lesní pozemky	%	33,8	10,4	27,9	37,7	39,8	43,5	30,5	44,6
Počet obcí celkem		6 253	1	1 145	623	501	132	354	215
se statutem města		604	1	84	55	57	38	59	39
Podíl městského obyvatelstva	%	69,3	100,0	52,6	63,8	67,3	82,4	79,8	77,4
Hustota obyvatelstva	osoby/km <sup>2</sup>	134	2 555	120	63	76	90	154	139
Počet obyvatel (k 31. 12.)	osoby	10 553 843	1 267 449	1 326 876	637 834	576 616	297 828	822 826	439 639
Podíl cizinců na obyvatelstvu	%	4,4	13,5	4,6	2,6	4,7	6,4	4,0	4,1
Průměrný věk (k 31. 12.)	roky	41,9	42,0	40,8	42,1	42,3	42,1	41,4	41,6
Na 1 000 obyvatel									
živě narození	‰	10,5	11,7	11,1	10,4	10,2	9,1	10,1	10,7
zemřelí	‰	10,5	9,8	9,9	10,9	11,0	10,9	11,2	10,4
přistěhovalí	‰	3,3	26,7	19,5	8,1	9,7	9,1	8,9	10,8
vystěhovalí	‰	1,8	21,9	11,9	6,7	6,3	12,3	9,2	9,3
celkový přírůstek/úbytek	‰	1,5	6,6	8,8	0,8	2,6	-4,9	-1,4	1,8
Hrubý domácí produkt	mil. Kč	4 554 615	1 112 788	527 868	230 508	232 894	86 956	275 214	147 208
na 1 obyvatele	Kč	432 006	881 411	399 682	361 699	404 565	291 304	334 249	335 210
průměr ČR = 100	%	100,0	204,0	92,5	83,7	93,6	67,4	77,4	77,6
Zaměstnaní celkem	tis. osob	5 041,9	649,6	649,2	303,4	287,5	144,3	366,0	205,0
zeměděl., lesnictví a rybářství	%	2,9	0,2	2,7	5,8	4,3	2,1	1,9	1,6
průmysl	%	30,2	10,4	26,4	32,4	36,1	33,2	30,6	40,7
stavebnictví	%	7,9	8,0	7,6	8,7	7,2	7,2	8,7	6,7
Obecná míra nezaměstnanosti	%	5,0	2,8	3,5	4,0	3,8	6,7	7,6	5,5
Průměrná hrubá měsíční mzda zaměstnance (2014) <sup>1)</sup>	Kč	24 887	31 811	24 983	22 296	23 820	21 180	22 642	23 201
Registrované subjekty (k 31. 12.)		2 768 953	573 682	324 905	162 106	143 478	75 921	173 878	116 006
Dokončené byty		25 095	5 211	4 872	1 246	1 208	408	816	628
na 1 000 obyvatel		2,4	4,1	3,7	2,0	2,1	1,4	1,0	1,4
Hosté v hromadných ubytovacích zařízeních	osoby	17 195 550	6 605 776	907 567	1 341 912	650 250	850 891	487 259	820 802
nerезidentí		8 706 913	5 714 835	208 289	411 753	234 673	534 115	169 495	165 553
Děti v mateřských školách	osoby	367 361	42 371	49 663	23 351	19 399	9 271	25 979	15 510
Žáci základních škol	osoby	880 251	93 298	115 005	54 054	47 924	24 359	73 600	38 826
Lékaři	přepočtené osoby	48 869	10 060	4 312	2 688	2 699	1 278	2 955	1 748
na 1 000 obyvatel		4,6	8,0	3,3	4,2	4,7	4,3	3,6	4,0
Nemocnice		187	27	27	9	11	5	19	8
lůžka		56 829	9 226	5 478	3 149	3 246	1 348	5 069	2 449
na 1 000 obyvatel		5,4	7,3	4,1	4,9	5,6	4,5	6,2	5,6
Průměrné procento dočasně pracovní neschopnosti	%	4,062	3,120	4,094	4,773	4,572	4,384	4,337	4,449
Lůžka v domovech pro seniory		37 200	2 429	5 113	3 033	1 797	858	3 553	950
Příjemci důchodů celkem	osoby	2 873 953	308 050	335 652	176 978	160 454	80 017	228 858	122 718
starobních (sólo) <sup>2)</sup>		1 764 264	204 513	206 580	107 134	97 809	50 394	135 009	76 210
Průměrný měsíční starobní důchod (sólo) <sup>2)</sup>	Kč	11 363	12 172	11 499	11 260	11 308	11 064	11 240	11 269
Zjištěné trestné činy		247 628	64 095	25 442	12 595	10 512	5 737	21 061	11 154
na 1 000 obyvatel		23,5	50,8	19,3	19,8	18,3	19,2	25,6	25,4
Dopravní nehody		93 067	21 462	12 463	3 916	3 205	1 996	9 707	3 889
na 1 000 obyvatel		8,8	17,0	9,4	6,1	5,6	6,7	11,8	8,9

<sup>1)</sup> pracovištní metoda (včetně subjektů do 20 zaměstnanců)

<sup>2)</sup> bez souběhu s vdovským nebo vdoveckým





## TERRITORIAL COMPARISONS

### 27-2. Selected indicators (basic data) by region in 2015

Region							Unit	
Králové- hradecký	Pardu- bický	Vysočina	Jiho- moravský	Olo- moucký	Zlínský	Moravsko- slezský		
4 759	4 519	6 796	7 195	5 267	3 963	5 428	km <sup>2</sup>	Area, total
58,2	59,9	60,1	59,0	52,8	48,6	50,5	%	Agricultural land
31,1	29,8	30,5	28,1	35,2	39,8	35,7	%	Forest land
448	451	704	673	399	307	300		Number of municipalities, total
48	38	34	49	30	30	42		With the status of town
66,7	61,8	56,8	61,7	56,3	58,9	74,6	%	Share of urban population
116	114	75	163	121	148	224	pers./km <sup>2</sup>	Population density
551 421	516 149	509 475	1 175 025	634 718	584 676	1 213 311	persons	Population (as at 31 December)
2,5	2,3	1,6	3,4	1,6	1,5	2,0	%	Share of foreigners in the population
42,5	41,9	42,1	42,0	42,2	42,5	42,0	years	Average age (as at 31 December)
								Per 1 000 population
10,1	10,3	10,5	10,9	10,2	10,0	9,8	‰	Live births
10,6	10,5	10,2	10,3	11,0	10,8	11,2	‰	Deaths
8,2	8,1	6,4	9,0	6,8	6,1	4,2	‰	Immigrants
8,0	8,3	7,6	7,7	7,6	6,4	6,4	‰	Emigrants
-0,3	-0,4	-0,8	1,9	-1,6	-1,0	-3,6	‰	Total population change
208 560	180 168	180 155	498 757	215 650	222 918	434 971	CZK mil.	Gross domestic product
378 326	348 996	353 587	424 994	339 556	381 168	357 939	CZK	Per capita
87,6	80,8	81,8	98,4	78,6	88,2	82,9	%	CR average = 100
259,1	250,7	236,8	569,1	289,6	280,6	550,9	thous. pers.	The employed, total
3,6	4,4	7,7	2,6	4,3	2,7	2,2	%	Agriculture, forestry and fishing
35,9	37,0	37,3	27,9	34,8	39,6	34,9	%	Industry
7,2	8,4	8,5	8,1	7,3	8,3	7,4	%	Construction
5,6	4,6	4,7	5,0	5,9	4,7	8,1	%	General unemployment rate (ILO)
								Average gross monthly wage per
22 520	22 318	22 631	23 932	22 216	21 973	22 997	CZK	employee (2014) <sup>1)</sup>
136 566	117 554	110 643	304 729	139 097	140 175	250 213		Registered entities (as at 31 December)
1 059	1 096	997	3 338	1 095	934	2 187		Dwellings completed
1,9	2,1	2,0	2,8	1,7	1,6	1,8		Per 1 000 population
								Guests in collective accommodation
1 124 032	413 443	473 712	1 536 172	547 538	661 149	775 047	persons	establishments
256 099	59 835	62 700	491 608	115 022	102 891	180 045		Non-residents
19 876	18 915	17 982	41 519	22 980	20 278	40 267	persons	Children in nursery schools
47 126	44 013	43 109	95 654	52 899	48 866	101 518	persons	Pupils in basic schools
							FTE	
2 507	2 038	1 987	6 018	3 018	2 373	5 189	persons	Physicians
4,5	3,9	3,9	5,1	4,8	4,1	4,3		per 1 000 population
8	9	6	21	9	10	18		Hospitals
3 186	2 534	2 605	7 126	3 034	2 539	5 840		Beds
5,8	4,9	5,1	6,1	4,8	4,3	4,8		per 1 000 population
								Average percentage of temporary
4,050	4,261	4,542	4,051	4,283	4,894	4,784	%	incapacity for work
2 364	2 067	2 193	2 946	2 600	2 625	4 672		Beds in retirement homes
159 833	146 108	146 116	325 578	175 694	167 783	340 114	persons	Pension recipients, total
99 714	88 914	88 627	195 804	108 789	99 852	204 915		Old-age pensions ("solo" pensions) <sup>2)</sup>
								Average monthly old-age pension
11 221	11 123	11 079	11 218	11 009	11 122	11 428	CZK	("solo" pension) <sup>2)</sup>
8 575	6 812	6 880	23 828	12 609	7 964	30 364		Detected criminal offences
15,6	13,2	13,5	20,3	19,9	13,6	25,0		per 1 000 population
4 460	3 482	4 114	7 056	4 738	3 680	8 899		Traffic accidents
8,1	6,7	8,1	6,0	7,5	6,3	7,3		per 1 000 population

<sup>1)</sup> Workplace method (incl. enterprises with less than 20 employees).

<sup>2)</sup> Not paid concurrently with a widow's or a widower's pension.

27-3. Vybrané ukazatele regionu soudržnosti NUTS 2 Moravskoslezsko

Selected indicators of the NUTS 2 Moravskoslezsko cohesion region

	Měřicí jednotka	2013	2014	2015	Unit	
<b>OBYVATELSTVO</b>						
Počet obyvatel (stav k 31. 12.)	osoby	1 221 832	1 217 676	1 213 311	persons	<b>POPULATION</b> Population (as at 31 December)
Střední stav obyvatelstva	osoby	1 223 923	1 219 722	1 215 209	persons	Mid-year population
ženy		624 680	622 373	619 958		Females
Podíl městského obyvatelstva	%	75,0	74,8	74,6	%	Share of urban population
Živě narození na 1 000 obyvatel	‰	9,5	9,8	9,8	‰	Live births per 1 000 population
Zemřelí na 1 000 obyvatel	‰	10,9	10,8	11,2	‰	Deaths per 1 000 population
Přírůstek/úbytek stěhováním na 1 000 obyvatel	‰	-2,5	-2,5	-2,2	‰	Net migration per 1 000 population
Index stáří (65+ / 0–14)	%	116,0	118,9	121,5	%	Ageing index (pop. 65+ / pop. 0–14)
<b>MAKROEKONOMICKÉ UKAZATELE</b>						
Podíl na hrubém domácím produktu (HDP) ČR	%	9,7	9,7	9,6	%	<b>MACROECONOMIC INDICATORS</b> Share in gross domestic product (GDP) of the CR
HDP na 1 obyvatele	Kč	324 580	344 328	357 939	CZK	GDP per capita
průměr ČR = 100	%	83,2	84,0	82,9	%	CR average = 100
Čistý disponibilní důchod domácností na 1 obyvatele	Kč	178 040	185 622	191 481	CZK	Net disposable income of households per capita
<b>TRH PRÁCE</b>						
Zaměstnaní celkem	tis. osob	544,1	549,1	550,9	thous. persons	<b>LABOUR MARKET</b> The employed, total
Obecná míra nezaměstnanosti (ILO)	%	9,9	8,6	8,1	%	General unemployment rate (ILO)
Uchazeči o zaměstnání v evidenci úřadu práce (stav k 31. 12.)	osoby	89 976	83 877	72 573	persons	Job applicants kept in the labour office register (as at 31 Dec)
Podíl nezaměstnaných osob (stav k 31. 12.)	%	10,47	9,80	8,56	%	Share of unemployed persons (as at 31 December)
Pracovní místa v evidenci úřadu práce (stav k 31. 12.)	místa	2 280	5 399	10 324	vacancies	Job vacancies in the labour office register (as at 31 Dec)
<b>ZEMĚDĚLSTVÍ</b>						
Obhospodařovaná zemědělská půda orná půda	ha	210 817 122 901	211 305 123 443	209 080 123 136	ha	<b>AGRICULTURE</b> Utilised agricultural area Arable land
Hospodářská zvířata (stav k 1. 4.) skot	tis. ks	75,8	77,3	79,4	thous. heads	Livestock (as at 1 April) Cattle
prasata		52,4	56,4	44,0		Pigs
drůbež		1 108,3	1 284,7	1 277,6		Poultry
<b>PRŮMYSL</b>						
Tržby z prodeje vlastních výrobků a služeb průmyslové povahy <sup>1)</sup>	mil. Kč, b. c.	444 392	471 415	507 027	CZK mil., cur. pr.	<b>INDUSTRY</b> Sales of own goods and services incidental to industry <sup>1)</sup>
<b>STAVEBNICTVÍ</b>						
Zahájené byty		2 062	1 931	2 117		<b>CONSTRUCTION</b> Dwellings started
Dokončené byty		2 404	1 943	2 187		Dwellings completed
Obytná plocha na 1 dokončený byt	m <sup>2</sup>	75,7	76,5	72,6	m <sup>2</sup>	Living floor area per completed dwelling
<b>CESTOVNÍ RUCH</b>						
Hromadná ubytovací zařízení		618	569	576		<b>TOURISM</b> Collective accommodation establishments
lůžka		30 867	29 456	29 923		Bed places
přenocování		1 947 561	1 945 256	2 229 768		Overnight stays

<sup>1)</sup> podniky se 100 a více zaměstnanci se sídlem v kraji

<sup>1)</sup> Enterprises with 100+ employees with registered office in the region.



27-3. Vybrané ukazatele regionu soudržnosti NUTS 2 Moravskoslezsko

Selected indicators of the NUTS 2 Moravskoslezsko cohesion region

dokončení

End of table

	Měřicí jednotka	2013	2014	2015	Unit	
<b>DOPRAVA</b>						
Délka silnic I. třídy	km	.	.	628	km	<b>TRANSPORT</b> Length of class I roads
Délka silnic II. třídy	km	824	840	840	km	Length of class II roads
Délka silnic III. třídy	km	1 896	1 896	1 893	km	Length of class III roads
<b>ZDRAVOTNICTVÍ</b>						
Lékaři na 1 000 obyvatel	přepočt. osoby	4,1	4,1	4,3	FTE persons	<b>HEALTH</b> Physicians per 1 000 population
Lůžka v nemocnicích na 1 000 obyv.		4,8	4,8	4,8		Beds in hospitals per 1 000 pop.
Průměrné procento dočasné pracovní neschopnosti	%	4,315	4,378	4,784	%	Average percentage of temporary incapacity for work
<b>SOCIÁLNÍ ZABEZPEČENÍ (stav v prosinci)</b>						
Příjemci důchodů celkem	osoby	340 900	340 134	340 114	persons	<b>SOCIAL SECURITY (as at Dec)</b> Pension recipients, total
starobních (sólo) <sup>2)</sup>		201 893	202 832	204 915		Old-age pensions ("solo" pensions) <sup>2)</sup>
Průměrný měsíční starobní důchod (sólo) <sup>2)</sup>	Kč	11 058	11 157	11 428	CZK	Average monthly old-age pension ("solo" pension) <sup>2)</sup>

<sup>2)</sup> bez souběhu s vdovským nebo vdoveckým

<sup>2)</sup> Not paid concurrently with a widow's or a widower's pension.

Vybrané ukazatele podle regionů soudržnosti a krajů v roce 2015  
Selected indicators by cohesion region and region in 2015

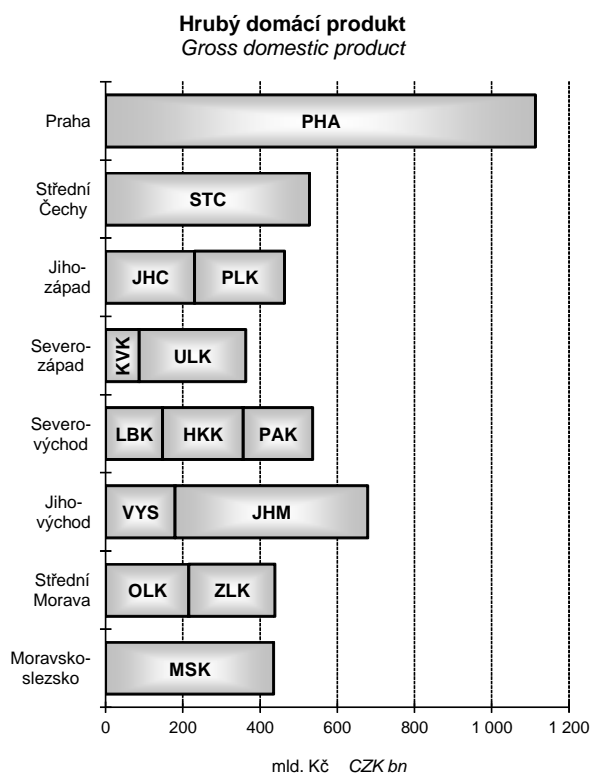
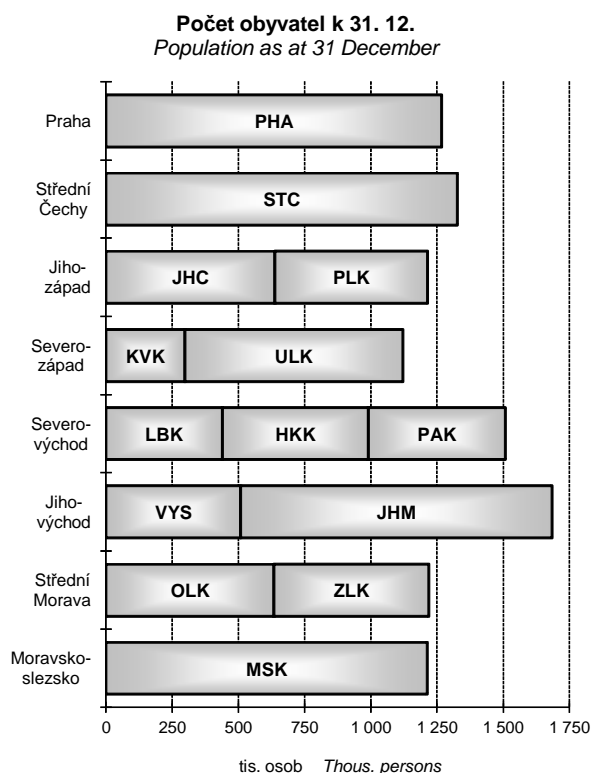

**Příjemci starobního plného důchodu<sup>1)</sup> v prosinci**  
*Old-age pension recipients<sup>1)</sup> as at December*

Pramen: Ministerstvo práce a sociálních věcí  
Source: Ministry of Labour and Social Affairs

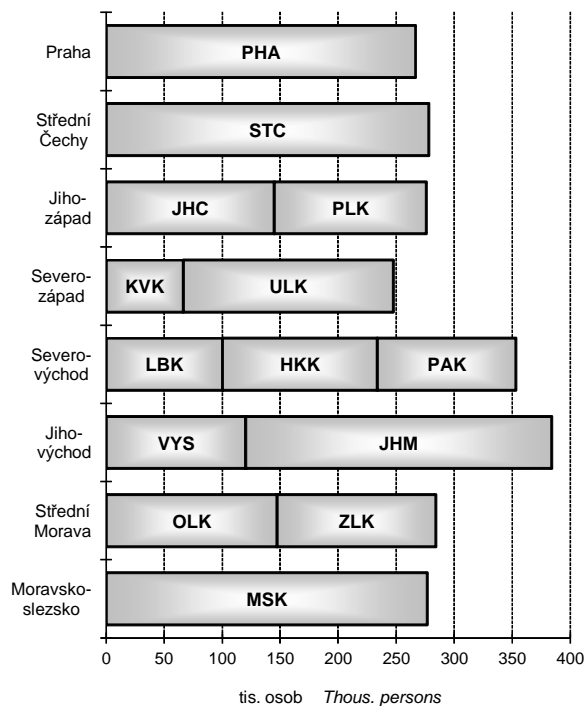

**Studenti<sup>1)</sup> veřejných a soukromých vysokých škol**  
*Students<sup>1)</sup> of public and private universities*

Pramen: Ministerstvo školství, mládeže a tělovýchovy  
Source: Ministry of Education, Youth, and Sports

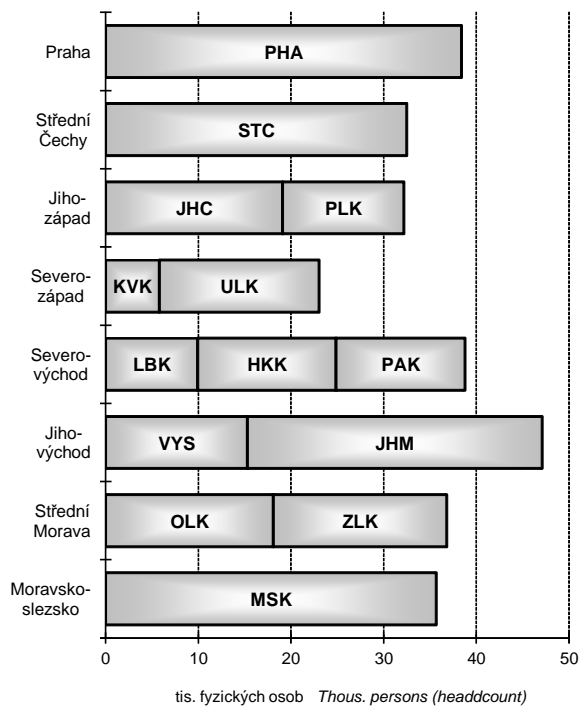

<sup>1)</sup> včetně souběhu s vdovským nebo vdoveckým  
<sup>1)</sup>Includes pensions paid simultaneously with widow's or widower's pensions.

<sup>1)</sup> občané ČR s trvalým bydlištěm v kraji  
<sup>1)</sup>Czech citizenship with permanent residence in the region.



## METODICKÉ VYSVĚTLIVKY

Metodické vysvětlivky obsahují základní metodické informace k údajům publikovaným v tištěné části i na příloženém CD. Tabulky jsou v publikaci číslovány v rámci kapitoly od jedničky a tabulky podle krajů na přílohovém CD jsou pro přehlednost číslovány od 101. V závěru jsou uvedeny odkazy na podrobnější údaje, které je možno získat na internetu.

### 1. ZÁKLADNÍ CHARAKTERISTIKA, OKRESY

V dlouhodobých časových řadách je kladen důraz především na metodickou srovnatelnost dat. V celém období docházelo k řadě změn vyvolaných snahou státní statistiky o mezinárodní porovnatelnost metod a výsledků zjišťování. Rovněž organizační struktura hospodářství se postupně měnila. Pro správné posouzení dlouhodobého vývoje bylo proto nutno časové řady ukazatelů přepočítat na metodiku a organizační strukturu posledního publikovaného roku, tedy roku 2015. Všechny hodnotové ukazatele jsou vyjádřeny v běžných cenách, protože pro přepočtení do stálých cen nejsou v regionálním členění k dispozici dostatečně relevantní údaje o cenovém vývoji ani ve výrobní, ani ve spotřební oblasti.

Z pohledu územního uspořádání byly všechny údaje přepočteny na územní strukturu platnou k 31. 12. 2015. Pokud jsou údaje zjišťovány výběrovým šetřením a na nižší územní úrovni pouze dopočítávány matematickostatistickými metodami, je přepočtení obtížnější a v části ukazatelů není možný vůbec. Vzhledem k provedeným přepočtům se některé údaje odlišují od dat dříve publikovaných. V některých případech se v zájmu dlouhodobé porovnatelnosti obsahová náplň odlišuje od dat publikovaných v mezikrajském a meziokresním srovnání (kapitola 27), popřípadě i od dat publikovaných v jiných kapitolách.

Pokud přepočtení na srovnatelnou metodiku nebylo možné, je na to upozorněno v metodických poznámkách pod jednotlivými tabulkami, popřípadě je to vysvětleno v metodice jednotlivých kapitol. V této části tedy upozorňujeme pouze na změny, které se týkají srovnatelnosti dlouhodobých časových řad.

Údaje o **obyvatelstvu** do roku 2000 navazovaly na výsledky sčítání lidu k 3. březnu 1991, od roku 2001 navazovaly na výsledky sčítání lidu k 1. březnu 2001 a od roku 2011 navazují na definitivní výsledky sčítání lidu k 26. 3. 2011. Na sčítání pak v daném desetiletí každoročně navazují demografické bilance (narození, zemřelí, přistěhovalí, vystěhovalí). Jsou v nich rovněž zahrnuty počty dlouhodobě přítomných cizinců (v souladu s mezinárodními úmluvami).

V úseku **trh práce** je srovnatelnost údajů o počtu zaměstnanců a průměrných mzdách, které vycházejí z podnikových statistik, nepříznivě ovlivněna změnami hranice mezi většími (sledovanými) a menšími (nesledovanými) podniky. Tyto změny se promítají především ve vývoji počtu zaměstnanců, méně již ve vývoji průměrné měsíční mzdy. Vývoj souboru vykazujících jednotek byl následující:

- o 2000–2001 – podniky s 20 a více zaměstnanci zapsané i nezapsané v obchodním rejstříku, všechny subjekty v peněžnictví a pojišťovnictví, všechny subjekty nepodnikatelské sféry, bez ozbrojených složek
- o 2002–2015 – všechny subjekty, včetně dříve nepublikovaných částí rezortu Ministerstva vnitra a Ministerstva obrany

Od 1. ledna 2013 byl zaveden ukazatel **podíl nezaměstnaných osob**, jehož metodika je blíže vysvětlena v kapitole Trh práce. Srovnatelná časová řada je k dispozici od roku 2005. Používání ukazatele míra registrované nezaměstnanosti bylo rokem 2012 ukončeno.

V **zemědělství** jsou od roku 2002 (v souladu s normami Evropské unie) započítávány subjekty, jejichž hospodářství přesahuje tzv. „prahové hodnoty“. Menší zemědělská hospodářství byla zařazena do sektoru domácností jako „hobby aktivity“ obyvatelstva a rozsah jejich aktivit není možné na regionální úrovni s dostatečnou spolehlivostí zjistit. Rovněž zpětný přepočtení časových řad na srovnatelnou základnu není možný.

V **průmyslu** jsou srovnatelné pouze údaje od roku 1997, kdy jsou na regionální úrovni zpracovávána data za podniky se 100 a více zaměstnanci a sídlem na příslušném území. Od tohoto roku jsou také sledovány tržby z prodeje průmyslových výrobků a služeb namísto dřívější výroby zboží (hrubé výroby). Ve **stavebnictví** jsou v dlouhodobé časové řadě uvedeny stavební práce podle místa stavby.

V **cestovním ruchu** jsou údaje od roku 2012 zjišťovány na základě výsledků projektu MMR „Zkvalitnění informací o vybraných sektorech cestovního ruchu“. Z toho důvodu nejsou údaje před rokem 2012 srovnatelné.

Ve **vzdělávání** není již možné střední stupeň vzdělávání jednoznačně členit podle jednotlivých typů škol (střední odborné školy, střední odborná učiliště). Ve všech typech škol jsou započtení žáci dříve samostatně vykazovaní ve speciálních školách.

Ve **zdravotnictví** je časová řada srovnatelná od roku 2000, kdy jsou uváděna zdravotnická zařízení všech rezortů. Není zde uvažováno s detašovanými pracovišti zdravotnických zařízení (na rozdíl od kapitoly 27). V počtech lékařů jsou od roku 2007 započítávány též smluvní zaměstnanci.

V **sociálním zabezpečení** došlo v letošní ročence ke značným změnám v metodice počtu starobních důchodců a jejich důchodů a také v pohledu na zařízení sociálních služeb. Změny jsou podrobně vysvětleny v příslušné kapitole.

### 2. ÚZEMÍ A PODNEBÍ

Úvodní tabulka obsahuje základní údaje o **území krajů a okresů České republiky**. Údaje o rozloze krajů a okresů k 31. 12. 2015 byly převzaty z oficiálních dat Českého úřadu zeměměřického a katastrálního v Praze.

Velikostní struktura obcí byla zpracována podle územně správního uspořádání k 31. 12. 2015.

**Podnebí** je prezentováno základními meteorologickými daty, která byla naměřena meteorologickými stanicemi na území kraje. Údaje z těchto stanic byly převzaty z Českého hydrometeorologického ústavu v Praze.

### 3. ŽIVOTNÍ PROSTŘEDÍ

Životním prostředím je vše, co vytváří přirozené podmínky existence organismů včetně člověka a je předpokladem jejich dalšího vývoje. Jeho složkami jsou zejména ovzduší, voda, horniny, půda, organismy, ekosystémy a energie.

Podle zákona ČNR č. 114/1992 Sb., o ochraně přírody a krajiny, je rozlišováno šest kategorií zvláště chráněných území:

#### Velkoplošná chráněná území:

- o národní parky – rozsáhlá území jedinečná v národním či mezinárodním měřítku, jejichž značnou část zaujímají přirozené nebo lidskou činností málo ovlivněné ekosystémy, v nichž rostliny, živočichové a neživá příroda mají mimořádný vědecký a výchovný význam
- o chráněné krajinné oblasti – rozsáhlá území s harmonicky utvářenou krajinou, charakteristicky vyvinutým reliéfem, významným podílem přirozených ekosystémů lesních a trvalých travních porostů, s hojným zastoupením dřevin, popřípadě s dochovanými památkami historického osídlení

#### Maloplošná chráněná území:

- o národní přírodní památky – přírodní útvar (i takový, který vedle přírody formoval svou činností člověk) menší rozlohy, naleziště nerostů či ohrožených druhů ve fragmentech ekosystémů s národním či mezinárodním významem ekologickým, vědeckým či estetickým
- o národní přírodní rezervace – menší území mimořádných přírodních hodnot, kde jsou na přirozený reliéf s typickou geologickou stavbou vázány ekosystémy významné v národním či mezinárodním měřítku
- o přírodní památky – obdobně jako národní přírodní památky, ale pouze s regionálním významem
- o přírodní rezervace – menší území soustředěných přírodních hodnot se zastoupením ekosystémů typických a významných pro příslušnou geografickou oblast

Od roku 2007 je rozloha zvláště chráněných území uváděna podle příslušných vyhlášek k zákonu o ochraně přírody a krajiny.

**Výdaje na ochranu životního prostředí** zahrnují investiční výdaje na pořízení dlouhodobého hmotného majetku a neinvestiční náklady, které se vztahují k aktivitám na ochranu životního prostředí. **Dlouhodobý hmotný majetek** (DHM) na ochranu životního prostředí představuje sumu výdajů, které vykazující jednotky vynaložily na pořízení DHM (koupí nebo vlastní činností), spolu s celkovou hodnotou DHM získaného formou bezúplatného nabytí, nebo převodu podle příslušných legislativních předpisů, nebo přeřazením z osobního užívání do podnikání. **Neinvestiční náklady** na ochranu životního prostředí zahrnují mzdové náklady, platby nájemného, energie a ostatní materiál a platby za služby, u kterých je hlavním účelem ochrana životního prostředí.

**Ekonomické přínosy z aktivit na ochranu životního prostředí** jsou tržby z prodeje služeb na ochranu životního prostředí, tržby z prodeje vedlejších produktů a úspory z využití vedlejších produktů vzniklých při činnostech spojených s ochranou životního prostředí.

**Emise** je děj, při kterém jsou vnášeny cizorodé látky různého skupenství do ovzduší. Uvádějí se v kilogramech za hodinu nebo v tunách za rok. Množství uvedených znečišťujících látek vypouštěných do ovzduší je evidováno v **Registru emisí a zdrojů znečišťování ovzduší** (REZZO). V tabulkách jsou údaje členěny podle druhu zdrojů na REZZO 1–3 (stacionární zdroje znečišťování) a REZZO 4 (mobilní zdroje znečišťování, zejména silniční motorová vozidla, železniční kolejová vozidla, plavidla a letadla).

**Odpadem** je každá movitá věc, které se osoba zbavuje nebo má úmysl nebo povinnost se jí zbavit a která přísluší do některé ze skupin odpadů uvedených v zákoně č. 185/2001 Sb. o odpadech.

**Komunálním odpadem** se rozumí veškerý odpad vznikající na území obce při činnosti fyzických osob, který je zařazen do skupiny 20 v Katalogu odpadů, s výjimkou odpadů vznikajících u právnických nebo fyzických osob oprávněných k podnikání. Dále je za komunální odpad považován i odpad podobný komunálnímu odpadu, který vzniká u právnických osob nebo fyzických osob oprávněných k podnikání, pokud jsou tyto osoby zapojeny do systému obce k nakládání s komunálním odpadem (např. školy, úřady, drobní živnostníci...), včetně odděleně sbíraného komunálního obalového odpadu (tj. skupina 1501 Katalogu odpadů).

**Obor vodovodů a kanalizací** zahrnuje vodohospodářské činnosti související se správou a provozem vodovodů a kanalizací, tj. zajišťování dostatečného množství kvalitní pitné vody a zajišťování odvádění odpadních vod a jejich čištění. **Vodovody a kanalizace pro veřejnou potřebu** zahrnují vodovody a kanalizace zřízené a provozované ve veřejném zájmu. **Voda vyrobená** zahrnuje vodu fakturovanou a vodu nefakturovanou. Součet údajů za vodu fakturovanou a nefakturovanou se může lišit od množství vody vyrobené o vodu převzatou od jiných organizací, popř. o vodu předanou jiným organizacím.

Od roku 2014 platí upřesněná definice splaškových vod a vody fakturované domácnostem v důsledku změny vyhlášky č. 428/2001 Sb., kterou se provádí zákon č. 274/2001 Sb., o vodovodech a kanalizacích.

Od roku 2013 jsou do „**vypouštěných odpadních vod do kanalizace**“ kromě splaškových, průmyslových a ostatních vod nově zahrnuty také **zpoplatněné srážkové vody**.

Za **čistírnu odpadních vod (ČOV)** se považují objekty a zařízení sloužící k čištění odpadních vod s mechanickým, biologickým, příp. dalším stupněm čištění. Za ČOV se nepovažují zařízení pro hrubé předčištění odpadních vod (česla, lapače písku, lapače oleje apod.), septiky, žumpy a jednoduchá zařízení s mechanickou funkcí, která nejsou pravidelně sledována a obsluhována.

**Kapacita ČOV** je uvedena jako projektovaná kapacita čistíren v m<sup>3</sup>/den. Vyšší kapacita než projektovaná se uvádí tehdy, když provedená intenzifikační opatření byla schválena vodoprávním úřadem.





## 4. OBYVATELSTVO

Údaje o počtu a složení obyvatelstva jsou získávány ze sčítání lidu, na něž navazují každoroční statistické bilance dat o narozeních, sňatcích, rozvodech, úmrtích a stěhování. Zdrojem dat jsou statistická hlášení z matrik, pokud není uvedeno jinak. Údaje o počtu a složení obyvatelstva navazují od roku 2011 na definitivní výsledky sčítání lidu k 26. 3. 2011, nejsou srovnatelné s předchozími roky.

Veškeré údaje se týkají obyvatel s trvalým bydlištěm na uvedeném území bez ohledu na státní občanství. Od roku 2001 jsou započtení cizinci s přiznaným azylem a cizinci s vízy k pobytu nad 90 dní. Od 1. 5. 2004 jsou zahrnuti také občané zemí EU s přechodným pobytem a občané třetích zemí s dlouhodobým pobytem na území ČR.

**Střední stav obyvatelstva** vyjadřuje počet obyvatel daného území bilancovaný k 1. 7. sledovaného roku. **Přirozený přírůstek/úbytek** obyvatel je rozdíl mezi počtem živě narozených dětí a počtem zemřelých osob. **Celkový přírůstek/úbytek** obyvatel je součtem přirozeného přírůstku/úbytku a přírůstku/úbytku stěhování. **Stěhování** se rozumí změna trvalého bydliště či dlouhodobého pobytu osoby přes hranice uvedeného území. Data o stěhování přebírá ČSÚ z informačních systémů Ministerstva vnitra a Ředitelství služby cizinecké policie.

**Narození** jsou započtení do kraje (okresu) pobytu matky v době porodu. **Průměrný věk matky** při narození dítěte je vypočítán z rozložení absolutních počtů narozených podle věku matky. **Úhrnná plodnost** udává průměrný počet živě narozených dětí, které by se narodily jedné ženě za předpokladu, že by míry plodnosti podle věku, zaznamenané ve sledovaném kalendářním roce, zůstaly během jejího reprodukčního věku (15–49 let) neměnné.

Tabulky o **potratech** jsou zpracovány ze souboru individuálních dat, který ČSÚ přebírá od Ústavu zdravotnických informací a statistiky (ÚZIS). **Úhrnná potratovost** je průměrný počet potratů, které by připadly na jednu ženu za předpokladu, že by míry potratovosti podle věku, zaznamenané ve sledovaném kalendářním roce, zůstaly během jejího reprodukčního věku (15–49 let) neměnné.

**Mrtvorozenost** je počet mrtvě narozených dětí připadající na 1 000 narozených celkem. **Kojenecká úmrtnost** je počet dětí zemřelých před dosažením věku 1 roku na 1 000 živě narozených dětí. **Novorozenecká úmrtnost** je počet dětí zemřelých před dosažením věku 28 dnů na 1 000 živě narozených.

Údaje o **zemřelých podle příčin smrti** jsou tříděny podle Mezinárodní statistické klasifikace nemocí a přidružených zdravotních problémů ve znění 10. decenální revize (MKN-10), platné od 1. 1. 1994. Od roku 2013 jsou údaje o příčinách smrti přebírány prostřednictvím ÚZIS z Listu o prohlídce zemřelého.

**Index stáří** je poměr počtu osob ve věku 65 a více let na 100 osob ve věku 0 až 14 let. **Naděje dožití** vyjadřuje průměrný počet let, který má nadějí prožít osoba právě x-letá při zachování řádu úmrtnosti sledovaného období daného úmrtnostní tabulkou. S ohledem na vyloučení nahodilých výkyvů jsou úmrtnostní tabulky pro kraje zpracovány za dvouletá období a pro okresy za pětiletá období. Naděje dožití uvedená v tab. 4-1. pro daný rok odpovídá naději dožití za období končící daným rokem (např. ve sloupci 2015 je uvedena naděje dožití v kraji v období 2014–2015).

**Sňatky** jsou započítány do příslušného území podle místa pobytu ženicha. **Rozvody** jsou územně tříděny podle posledního společného bydliště manželů; zdrojem dat je Informační systém Ministerstva spravedlnosti.

**Cizincem** se rozumí fyzická osoba, která není státním občanem České republiky. V tabulkách 4-11. a 4-12. jsou do celkového počtu cizinců řazeni cizinci s trvalým pobytem, občané EU/EHP a Švýcarska a jejich rodinní příslušníci s pobytem přechodným, občané tzv. třetích zemí s dlouhodobým pobytem, příp. s vízy nad 90 dní. Údaje pocházejí z evidence Ředitelství služby cizinecké policie.

## 5. MAKROEKONOMICKÉ UKAZATELE

**Regionální účty**, nejvýznamnější zdroj regionálních makroekonomických ukazatelů, jsou regionální obdobou národních účtů. Vycházejí z ročních národních účtů sestavených pro ČR, metodicky odpovídají Evropskému systému účtů (**ESA 2010**) a důsledně dodržují pravidla a doporučení platná pro členské země EU, tzn., že jsou s nimi srovnatelné – harmonizované.

V souladu s metodikou ESA 2010 jsou ukazatele zjišťovány **pracovištní metodou**, to znamená, že ukazatele za podniky jsou alokovány do regionů podle skutečného místa působení jednotky. Hrubá přidaná hodnota za multi-regionální organizace je alokována na základě mezd vyplácených v jednotlivých krajích. Ukazatele účtů domácností se vztahují k místu **bydliště domácností**.

**Hrubý domácí produkt (HDP)** je klíčovým ukazatelem vývoje ekonomiky. Představuje souhrn přidaných hodnot jednotlivých institucionálních sektorů nebo jednotlivých odvětví v činnostech považovaných dle ESA za produktivní (tj. včetně služeb tržní i netržní povahy) a čistých daní na produkty (je tedy vyjádřen v kupních cenách). Z hlediska užití je HDP roven souhrnu konečné spotřeby (domácností, vlády a neziskových organizací sloužících domácnostem), tvorby hrubého kapitálu (fixního kapitálu a salda zásob a čistého pořízení cenností) a salda zahraničního obchodu.

**Hrubá přidaná hodnota (HPH)** představuje souhrn přidaných hodnot jednotlivých odvětví (tj. HDP bez čistých daní na produkty, jež nelze rozdělit mezi jednotlivá odvětví). Odvětvová struktura je uspořádána podle klasifikace CZ-NACE, která je obsahově shodná s evropskou klasifikací NACE Rev. 2.

**Tvorba hrubého fixního kapitálu (THFK)** obsahuje hodnotu pořízení hmotného i nehmotného investičního majetku (koupěného, bezúplatně převzatého nebo vyrobeného ve vlastní režii), sníženou o hodnotu jeho prodeje a hodnotu majetku předaného bezúplatně. Patří sem i pořízení formou finančního leasingu. Cílem pořízení je vždy využívat tento investiční majetek při produktivní činnosti, včetně bydlení v obydlí jeho vlastníka. Fixním kapitálem jsou pouze aktiva používaná ve výrobě po dobu delší než jeden rok. Patří sem rovněž např. předměty pro vojenské účely, výdaje na výzkum a vývoj apod.



**Čistý disponibilní důchod domácností (ČDDD)** představuje částku, kterou mohou domácnosti věnovat na konečnou spotřebu, na úspory ve formě finančních aktiv a na akumulaci hmotných a nehmotných aktiv. Disponibilní důchod je výsledkem tvorby a rozdělení důchodů a je bilanční položkou účtu druhotného rozdělení důchodů.

Pro potřeby mezinárodního srovnání jsou vybrané **ukazatele přepočteny** do měnové jednotky euro a do standardu kupní síly PPS (Purchasing Power Standard), a to dle koeficientů vydávaných Evropským statistickým úřadem (Eurostat).

Regionální makroekonomické ukazatele jsou revidovány v souladu s revizemi ročních národních účtů. Aktuální údaje zahrnují výsledky mimořádné revize ročních národních účtů v roce 2014 související s přechodem na nový evropský účetní standard ESA 2010. Údaje za rok 2015 zatím vycházejí z předběžné verze ročních národních účtů.

## 6. MÍSTNÍ ROZPOČTY

Kapitola obsahuje vybrané údaje o příjmech a výdajích krajů, obcí a dobrovolných svazků obcí. Data jsou přebírána z Ministerstva financí, které potřebné údaje zpracovává z účetních a finančních výkazů jednotlivých územních celků.

Příjmy a výdaje jsou uváděny po **konsolidaci**, to je po úpravě, odstraňující položky, které nejsou přímou součástí hospodaření, a duplicity.

## 7. CENY

**Spotřebitelské ceny** vybraných cenových reprezentantů jsou průměrné spotřebitelské ceny zjištěné v kraji v prosinci sledovaného roku. Jejich uspořádání v legendě vychází ze struktury spotřebního koše (tj. souboru vybraných druhů zboží a služeb placených obyvatelstvem vč. vah, které jsou jim přiřazeny).

Údaje o **cenách vybraných druhů nemovitostí** jsou čerpány z dat Ministerstva financí. Zdrojem jsou přiznání k dani z převodu nemovitostí, která jsou povinni podávat vlastníci (prodejci) nemovitostí příslušným finančním úřadům do konce třetího kalendářního měsíce následujícího po měsíci, v němž byl zapsán vklad práva do katastru nemovitostí. Založení databáze cenových informací na finančních úřadech bylo zahájeno zpracováním dat z daňových přiznání v roce 1998 podle vyhlášky č. 279/1997 Sb. Databáze celoplošně postihuje transakce na trhu nemovitostí a vychází z reálných (přiznaných) cen. Vzhledem k dodatečným přepočtům dat z administrativních zdrojů nelze srovnávat údaje z jednotlivých roků, publikované v předcházejících ročenkách.

**Ceny zemědělských výrobků** se sledují v síti vybraných zemědělských výrobců. Jsou to převážně nominální ceny vybraných zemědělských výrobků podle hlavních (specifikovaných) jakostí. Průměrné měsíční ceny sledovaných výrobků se vypočítávají prostým aritmetickým průměrem z vykázaných cen jednotlivých výrobců.

## 8. ŽIVOTNÍ PODMÍNKY

Na základě členství v Evropské unii provedl Český statistický úřad další ročník výběrového šetření EU-SILC o příjmech a životních podmínkách domácností pod názvem „**Životní podmínky 2015**“. Cílem tohoto šetření je dlouhodobě získávat srovnatelná data o sociální situaci domácností, která jsou díky jednotné metodice porovnatelná i s dalšími zeměmi EU.

Šetření je realizováno jako čtyřletý rotační panel, každoročně se obmění zhruba čtvrtina domácností. Výsledky šetření jsou vzhledem k velikosti výběrového souboru reprezentativní jen do úrovně krajů. **Při interpretaci a analýze výsledků šetření je třeba mít neustále na paměti, že jsou zatíženy určitou statistickou chybou** (výběrovou i nevýběrovou). Více informací (např. tabulky s odhadem 95% intervalu spolehlivosti, ze kterých je patrný interval, ve kterém s 95% pravděpodobností leží skutečná hodnota odhadované charakteristiky), lze najít spolu s podrobnou metodikou **v publikaci** „Příjmy a životní podmínky domácností v roce 2015“ na internetových stránkách [www.czso.cz](http://www.czso.cz) v sekci Statistiky pod odkazem Příjmy, výdaje a životní podmínky domácností.

Do šetření byly zahrnuty všechny osoby, které v době šetření měly ve vybraném bytě obvyklé bydliště, a to včetně osob dočasně nepřítomných. Toto se vztahovalo i na cizí státní příslušníky a podnájemníky. **Hospodařící domácnost** tvoří jedinec nebo skupina osob, které spolu trvale žijí a společně uhrazují náklady na své potřeby. Údaje za hospodařící domácnosti se zpravidla přepočítávají na průměry za osobu, nebo spotřební jednotku. Přepočet na spotřební jednotky přitom bere v úvahu velikost a demografické složení domácnosti. Výpočet těchto jednotek je konstruován tak, aby odrážel úspory z počtu ve vícečlenných domácnostech – tj. úspory na nákladech na předměty a služby, které slouží většímu počtu členů domácnosti (domácí spotřebiče, elektřina apod.). Standardní stupnice OECD přiřazuje první dospělé osobě v domácnosti váhu 1,0, dalším osobám starším 13 let váhu 0,7 a dětem do 13 let včetně váhu 0,5. V modifikované EU škále jsou více zohledněny úspory z počtu, váhy pro výše uvedené skupiny osob jsou 1,0 – 0,5 – 0,3.

**Příjmy osob a domácností** jsou zjišťovány vždy za kalendářní rok předcházející šetření. **Hrubé peněžní příjmy** zahrnují veškeré pracovní příjmy (ze závislé činnosti i z podnikání), sociální příjmy a všechny další druhy pravidelných i jednorázových příjmů přiznaných pro domácnosti i jejich jednotlivé členy. **Čistý peněžní příjem** domácnosti byl získán po odečtení příslušných částek na zdravotní a sociální pojištění a daní z příjmů. Do celkového čistého příjmu domácnosti byly započteny naturální příjmy, které tvoří spotřeba produkce z vlastního hospodářství nebo podniku a naturální požitky zaměstnanců (např. příspěvky na stravování).

Hranice pro **kvintilové rozdělení domácností** podle čistého peněžního příjmu na osobu byly vypočteny z úhrnu za všechny domácnosti ČR. Do takto vymezených pěti příjmových skupin byly zařazeny odpovídající domácnosti a jejich členové za jednotlivé kraje.



## 9. TRH PRÁCE

Zdrojem informací o trhu práce zjišťovaných šetřením v domácnostech respondentů je **Výběrové šetření pracovních sil (VŠPS)**. Metodika ukazatelů zjišťovaných VŠPS koresponduje s definicemi a doporučeními Mezinárodní organizace práce (ILO), takže data mohou sloužit jako základ pro přímou mezinárodní srovnatelnost charakteristik trhu práce v různých zemích. Zároveň je respektována prováděcí metodika Eurostatu, která poskytuje výklad náplně konkrétních charakteristik trhu práce.

Výběrový soubor zahrnuje přibližně 25 tis. **náhodně vybraných bytů** na území celé České republiky (přes 0,6 % všech trvale obydlených bytů). Šetření podléhají všechny osoby obvykle bydlící ve vybraném bytě bez ohledu na druh jejich pobytu. Soubor vybraných bytů je v průběhu šetření obměňován. Každé čtvrtletí je do výběru zařazeno 20 % nově vybraných bytů, které jsou po pěti čtvrtletích z panelu vyřazeny.

**Pro šetřené charakteristiky každého respondenta je rozhodujícím kritériem jeho skutečná aktivita na trhu práce v referenčním týdnu.** Jestliže respondent uvedl, že v tomto týdnu odpracoval alespoň 1 hodinu za mzdu, plat nebo jinou odměnu, je striktně podle metodiky ILO klasifikován jako osoba v zaměstnání.

Ve všech tabulkách jsou v jednotlivých letech uváděny průměrné roční údaje.

**Spolehlivost údajů zjištěných výběrovým šetřením klesá se snižující se velikostí vzorku.** Roční průměry menší než 3 000 osob se považují za údaje s nízkou spolehlivostí a roční údaje menší než 500 osob nejsou publikovány vůbec, jejich relativní směrodatná odchylka je vyšší než 50 % (místo nich je v tabulkách tečka). Pro všechny údaje získané z výběrového šetření lze konstruovat 95% interval spolehlivosti, tedy interval, v němž s 95% pravděpodobností leží skutečná hodnota odhadovaného ukazatele. Velikost intervalu je ovlivněna jak četností zjišťované charakteristiky v rámci jednotlivých krajů, tak i velikostí výběrového souboru v rámci kraje.

Údaje o **počtu zaměstnanců** (ve fyzických osobách) a **průměrných hrubých měsíčních mzdách v letech 2012 až 2014** (tab. 9-8., 9-9., 9-103. a 9-104.) jsou čerpány z výsledků zpracování ročních statistických výkazů. Zahrnují všechny podnikatelské i nepodnikatelské subjekty, a to bez ohledu na počet zaměstnanců. Územní třídění dat do krajů je získáváno přímo od vykazujících jednotek a je provedeno podle místa skutečného pracoviště zaměstnanců, tzv. **pracovištní metodou**. Detailnější územní třídění, např. do okresů, však není možné. Odvětvové členění dat je **zpracováno podle klasifikace CZ-NACE**, do odvětví jsou data tříděna podle převládající činnosti celého subjektu.

Informace o **počtech zaměstnanců a průměrných mzdách v roce 2015** (tab. 9-105.) jsou čerpány z výsledků zpracování čtvrtletních statistických výkazů a jsou publikovány **podle místa pracoviště**. Údaje jsou uváděny za všechny podniky, a to v přepočtu na **zaměstnance plně zaměstnané**, který zohledňuje délku pracovního úvazku. Údaje jsou předběžné.

Údaje o počtu zaměstnanců a průměrných hrubých měsíčních mzdách nezahrnují osoby vykonávající veřejné funkce (např. poslance, senátory, uvolněné členy zastupitelstev všech stupňů), soudce, ženy na mateřské dovolené, osoby na rodičovské dovolené (nepracují-li současně v pracovním poměru), učně, osoby pracující pro firmu na základě dohod o pracích konaných mimo pracovní poměr, zaměstnance ekonomických subjektů statisticky nesledovaných.

Údaje o **mzdách podle pohlaví a klasifikace zaměstnání** (tab. 9-10., 9-106. a 9-107.) vznikly sloučením dat z **Informačního systému o průměrném výděлку MPSV (ISPV)**, který pokrývá výběrově mzdovou sféru, a administrativního zdroje **Informační systém o platu a služebním příjmu (ISP)** Ministerstva financí, který plošně pokrývá platovou sféru. **Průměrná mzda** zaměstnance je vypočtena z odpracované doby placené (nezahrnuje se neplacená nepřítomnost v práci, nemoc, apod.) a není proto shodná s průměrnou mzdou z podnikových zjišťování ČSÚ, která je vypočtena poměření s evidenčním počtem zaměstnanců (tab. 9-8. a 9-9. nebo v tab. 9-103. až 9-105.).

**Strukturální šetření mezd** pokrývá od roku 2011 **celou zaměstnaneckou populaci v ČR**, neboť jsou nově zahrnuti dříve nesledovaní zaměstnanci z podniků s méně než 10 zaměstnanci a také zaměstnanci neziskových institucí a podnikatelů – fyzických osob. Tato změna znamená zvýšení reprezentativnosti statistických údajů, ale také skutečnost, že rok 2011 není srovnatelný s předchozími roky. **Členění podle zaměstnání** je zpracováno **podle klasifikace CZ-ISCO** (zavedena s účinností od 1. 1. 2011).

**Medián mezd** představuje hodnotu mzdy zaměstnance uprostřed mzdového rozdělení. To znamená, že polovina hodnot mezd je nižší a druhá polovina je vyšší než medián.

Údaje o počtu **uchazečů o zaměstnání v evidenci úřadu práce**, jejich struktuře a počtu pracovních míst v evidenci úřadu práce jsou převzaty z informačního systému Ministerstva práce a sociálních věcí.

**Uchazeči o zaměstnání v evidenci úřadu práce** jsou fyzické osoby, které osobně požádají o zprostředkování vhodného zaměstnání krajskou pobočku úřadu práce, v jejímž obvodu mají bydliště, a při splnění zákonem stanovených podmínek jsou krajskou pobočkou úřadu práce zařazeny do evidence uchazečů o zaměstnání. **Dosažitelní uchazeči o zaměstnání** jsou evidovaní uchazeči (vč. občanů EU a EHP), kteří mohou bezprostředně nastoupit do zaměstnání při nabídce vhodného pracovního místa a nemají žádnou objektivní překážku pro přijetí do zaměstnání. **Částečně nezaměstnaní** jsou evidovaní uchazeči o zaměstnání, mající tzv. přivýdělek (činnost na základě pracovního nebo služebního poměru nebo na základě dohod o pracích konaných mimo pracovní poměr, pokud měsíční výdělek nebo odměna připadající na jeden měsíc nepřesáhne polovinu minimální mzdy).

**Podíl nezaměstnaných osob** vyjadřuje podíl dosažitelných uchazečů o zaměstnání v evidenci úřadu práce ve věku 15–64 let ze všech obyvatel ve stejném věku.

Od 1. 1. 2012 platí novela zákona č. 435/2004 Sb., o zaměstnanosti, která v § 35 ruší dosavadní povinnost zaměstnavatelů nahlašovat **volná pracovní místa**. Zaměstnavatel **může** oznámit krajské pobočce Úřadu práce volná pracovní místa a jejich charakteristiku (§ 37). Pracovními místy v evidenci úřadu práce se rozumí nově vytvořená nebo

uvolněná pracovní místa, na která zaměstnavatel zamýšlí získat zaměstnance nebo je hodlá obsadit dočasně přidělenými zaměstnanci **agentury práce** (§ 35).

## 10. ORGANIZAČNÍ STATISTIKA

Datovým zdrojem pro organizační statistiku je **Registr ekonomických subjektů** (dále jen RES). RES je veřejným seznamem, který vytváří a spravuje ČSÚ na základě zákona č. 89/1995 Sb., o státní statistické službě ve znění pozdějších předpisů. Registr se využívá především pro přípravu a realizaci statistických zjišťování. Je průběžně aktualizován daty ze statistických zjišťování a údaji z obchodního rejstříku, živnostenských úřadů a z dalších administrativních zdrojů. Po spuštění základních registrů veřejné správy od 1. 7. 2012 se hlavním zdrojem pro jeho aktualizaci stal Registr osob (ROS).

V RES jsou evidovány **právnícké osoby** včetně organizačních složek státu a **fyzické osoby**, které mají postavení podnikatele. **Fyzické osoby** zahrnují soukromé podnikatele podnikající dle živnostenského zákona, zemědělské podnikatele – fyzické osoby, fyzické osoby provozující jinou podnikatelskou činnost podle zvláštních předpisů a od roku 2014 zahraniční fyzické osoby a odštěpné závody zahraničních fyzických osob. V evidenci RES se od roku 2013 nerozlišují fyzické osoby zapsané a nezapsané v obchodním rejstříku.

**Obchodní společnosti** zahrnují veřejné obchodní společnosti, společnosti s ručením omezeným, komanditní společnosti, akciové společnosti a od roku 2010 i evropská hospodářská zájmová sdružení a evropské společnosti. **Družstva** zahrnují i evropské družstevní společnosti.

V souvislosti s novým Občanským zákoníkem došlo od 1. 1. 2014 k rozsáhlé změně v evidenci **občanských sdružení**. Aktivní občanská sdružení byla převedena do nových právních forem – nejčastěji spolek (dříve právní forma sdružení) a pobočný spolek (dříve organizační jednotka sdružení), které jsou vedeny ve spolkovém rejstříku.

Ke stejnému datu byly subjekty s právní formou **zahraniční osoba** převedeny do nových forem: odštěpný závod zahraniční právnícké osoby, organizační složka zahraničního nadačního fondu, organizační složka zahraniční nadace a především zahraniční fyzická osoba a dále odštěpný závod zahraniční fyzické osoby. Podrobnější členění umožnilo rozlišit zahraniční fyzické a zahraniční právnícké osoby (od 1. 1. 2014).

Členění RES podle **převažující činnosti** odpovídá sekcím **Klasifikace ekonomických činností (CZ-NACE)**. Zařazení subjektů do **institucionálních sektorů** vychází z **Klasifikace institucionálních sektorů a subsektorů** (dle ESA 2010). Jednotlivé sektory (subsektory) zahrnují subjekty, které mají podobné základní činnosti, funkce a ekonomické chování a patří ke stejnému typu výrobce. Sektor **domácností** zahrnuje jednotlivce nebo skupiny jednotlivců jako konečné spotřebitele a drobné podnikatele produkující tržní výrobky a služby (řemeslníky, zemědělské podnikatele – fyzické osoby, soukromé lékaře, advokáty, daňové poradce apod.), společenství vlastníků jednotek a od roku 2014 i zahraniční fyzické osoby (dříve zahrnuté mezi soukromé podniky pod zahraniční kontrolou).

**Subjektem se zjištěnou aktivitou** je ten, který vykazuje ekonomickou aktivitu podle informací ze statistických zjišťování nebo z administrativních zdrojů.

## 11. ZEMĚDĚLSTVÍ

Údaje jsou zjišťovány převážně výběrovým způsobem v podnikatelských subjektech zemědělské prvovýroby, které jsou součástí statistického **Zemědělského registru**. Zjištěné **výsledky jsou dopočítávány na celý zemědělský sektor** (nezahrnují domácnosti mimo zemědělský sektor). Zpravodajskou jednotkou zemědělské statistiky je subjekt s převažující činností zemědělství, splňující alespoň jednu z **prahových hodnot** (např. výměra 1 ha obhospodařované zemědělské půdy nebo chov od 1 ks skotu atd.).

**Zemědělskou produkci** regionu vyjadřuje tzv. regionální zemědělský účet, který hodnotově reprezentuje celkovou finální produkci zemědělského odvětví daného regionu.

**Obhospodařovanou zemědělskou půdou** se rozumí půda využívaná k zemědělské produkci a také půda, která byla a nadále má být zemědělsky obhospodařována, ale dočasně obhospodařována není.

**Osevními plochami**, zjišťovanými soupisem ploch osevů k 31. květnu, se rozumí jarní produktivní plocha, ze které se ve sledovaném roce očekává sklizeň. Kromě osevu na orné půdě zahrnuje také případný osev v sadech, zahradách, chmelnicích a na dočasně rozoraných trvalých travních porostech. Do osevní plochy není zahrnuta orná půda nevyužívaná, tj. úhor a veškerá orná půda z různých důvodů neosetá či neosázená.

**Sklizeň** představuje celkové množství plodiny (bez sazeček a semenaček) sklizené v normální vlhkosti a čistotě, včetně podřadnějších částí využitelných např. ke krmení hospodářských zvířat. **Hektarový výnos** je poměr sklizně a sklizňové plochy. **Sklizňová plocha** se s výjimkou kukuřice na zrno, kukuřice na zeleno a siláž a trvalých travních porostů rovná osevní ploše. Počet stromů a keřů a sklizeň **ovoce** se zjišťuje prostřednictvím výkazu o definitivních sklizních zemědělských plodin ke konci roku.

Počty **hospodářských zvířat** jsou uvedeny na základě soupisu hospodářských zvířat. **Krávy a prasnice** jsou plemence alespoň jednou otelené, resp. oprasené. Do **drůbeže** se započítávají slepice a kohouti, husy a houseři, kachny a kačeři, krůty a krocani (včetně mláďat).

**Výroba jatečných zvířat** (skot, prasata) a drůbeže je množství (živá hmotnost) hospodářských zvířat, která byla uvedena na trh za účelem porážky. Zahrnuje také zvířata, která byla porážena na vlastních jatkách nebo na jiných jatkách ve mzdě, příp. porážena mimo jatka. **Výroba mléka** je množství mléka nadojeného a vysátého sajícími telaty dojených krav; nezahrnuje mléko vysáté telaty masných krav.





**Výroba masa** (bez drůbežího) zahrnuje údaje o porážkách z provozů registrovaných jatek. Uvádí se v jatečné hmotnosti, což je hmotnost jatečně upravených těl dle definice stanovené v nařízeních Rady EU. Zahrnuje maso (i z nutných porážek), které bylo uznáno za vhodné pro lidskou spotřebu. Živá hmotnost je hmotnost jatečných zvířat před porážkou. Do průměrné živé hmotnosti jatečných prasat nejsou zahrnuty prasnice a kancí.

**Spotřeba hnojiv** je uvedena za jednotky ve výběrovém souboru (bez dopočtu na celý zemědělský sektor, tedy mimo drobné zemědělce) na 1 ha jimi vykázané obhospodařované zemědělské půdy. Hospodářský rok je období od 1. července předchozího roku do 30. června běžného roku.

Stabilní část kapitoly je doplněna o výsledky ze strukturálního šetření **Vinice 2015**. Zdrojem dat byl Registr vinic vedený Ústředním kontrolním a zkušebním ústavem zemědělským; zjišťování zahrnovalo všechny pěstitele vinné révy evidované v Registru vinic k 31. 7. 2015. Metodické vysvětlivky jsou uvedeny v publikaci ČSÚ Vinice (strukturální šetření) – 2015 (kód 270201-16).

## 12. LESNICTVÍ

Lesnictví zahrnuje údaje o ekonomických subjektech s 20 a více zaměstnanci s převažující činností lesnictví a těžba dřeva a dále ekonomických subjektech hospodařících na lesních pozemcích s rozlohou 200 a více ha.

**Zalesňováním** se rozumí umělé zalesnění, tj. výsev a výsadba lesa (bez plochy přirozené obnovy lesa), patří sem kromě ploch poprvé zalesněných také vylepšování a doplňování lesních kultur a náletů, přepočtené na plochu plného zalesnění. Do **těžby dřeva** se započítává vytěžené dřevo (bez kůry) – hmota hrubí a část nehrubí (nezahrnují se těžební zbytky) bez ohledu na to, ze kterých pěstebních nebo těžebních zásahů byla získána, vč. těžby nahodilé a těžby v tzv. samovýrobě. **Nahodilá těžba** zahrnuje údaje za nahodilé těžby a kalamity všeho druhu. Do celkového rozsahu se zahrnují též souše, ojedinělé polomy, vývraty, veškerá lapáková hmota položená za účelem zachycení kůrovců a jedinci, ve kterých zimuje škodlivý hmyz (kůrovci apod.). Započítává se zpracovaná hmota v daném roce.

**Prořezávky** jsou výchovné zásahy v mladých porostech, jejichž účelem je zejména snížení hustoty porostu a úprava zdravotního i jakostního stavu porostu. **Probírky** jsou úmyslné pěstebně výchovné zásahy v předmýtních porostech. Probírka se uskutečňuje odstraněním porostní složky hospodářsky nevhodné a nežádoucí ve prospěch porostní složky nadějně.

Kapitola rovněž obsahuje údaje o **myslivosti**. Publikována jsou data za zpravodajské jednotky spadající pod rezortní statistické zjišťování Ministerstva zemědělství a Ministerstva životního prostředí.

## 13. PRŮMYSL

Statistika průmyslu zahrnuje údaje za podnikatelské subjekty s převažující průmyslovou činností (sekce CZ-NACE B, C, D = Těžba a dobývání, Zpracovatelský průmysl a Výroba a rozvod elektřiny, plynu, tepla a klimatizovaného vzduchu). Údaje jsou zjišťovány **podnikovou metodou**, tzn. za podniky se sídlem na příslušném území včetně jejich závodů a provozoven v jiných krajích. V kategorii subjektů se 100 a více zaměstnanci jsou zjišťovány údaje o všech podnicích.

Do **tržeb z prodeje vlastních výrobků a služeb průmyslové povahy** prodaných externím odběratelům jsou zařazeny pouze tržby za výrobky a služby z CZ-CPA 05 až 39, jedná se tedy o tržby očištěné od neprůmyslových činností podniku. Mezi služby průmyslové povahy patří rovněž obchod, přenos, distribuce a rozvod energií. Tržbou za tuto službu je rozdíl mezi hodnotou nakoupené a prodané (předané) energie. Tržby (příjmy) zahrnují prodej vlastní hmotné a nehmotné produkce, oceněné v běžných cenách. Součástí těchto tržeb není DPH, spotřební daň ani clo.

Do evidenčního počtu **zaměstnanců** (ve fyzických osobách) se zahrnují všichni stálí, sezónní a dočasní zaměstnanci, kteří jsou v pracovním poměru k zaměstnavateli a za svou práci dostávají od zaměstnavatele mzdu.

**Průměrná hrubá měsíční mzda** jednoho zaměstnance vyjadřuje všechny pracovní příjmy (základní mzdy, osobní příplatky a ohodnocení, prémie a odměny, podíly na výsledcích hospodaření a náhrady mzdy), které byly účtovány zaměstnancům v evidenčním počtu podle příslušných platových a mzdových předpisů.

## 14. ENERGETIKA

**Informace z oblasti energetiky o provozu elektrizační a plynárenské soustavy** pravidelně zveřejňuje **Energetický regulační úřad** ([www.eru.cz](http://www.eru.cz)). Základní údaje jsou publikovány v Roční zprávě o provozu elektrizační soustavy ČR a v Roční zprávě o provozu plynárenské soustavy ČR, které Energetický regulační úřad vydává na základě §17, odst. 7, písm. m) **zákona č. 458/2000 Sb., o podmínkách podnikání a o výkonu státní správy v energetických odvětvích a o změně některých zákonů (energetický zákon)** v platném znění. Data o elektroenergetice jsou získávána přímo od výrobců elektřiny, provozovatelů distribučních soustav a přenosové soustavy, data o obnovitelných zdrojích od OTE, a.s. Údaje o plynu zpracovává Energetický regulační úřad od výrobců, provozovatelů zásobníků, provozovatele přepravní soustavy, provozovatelů distribučních soustav, obchodníků s plynem a operátora trhu OTE, a.s.

**Instalovaný výkon** elektrárenských soustrojí je součtem jmenovitých výkonů jednotlivých energetických soustrojí (bloků) k poslednímu dni sledovaného období. Jedná se o nejvyšší teoretický činný výkon soustrojí.

**Výroba elektřiny brutto** představuje celkovou výrobu elektřiny na svorkách generátorů. **Výroba elektřiny netto** je vyjádřena rozdílem mezi celkovou výrobou elektřiny a vlastní spotřebou na výrobu elektřiny.

**Spotřebu elektrické energie** zveřejňuje Energetický regulační úřad od roku 2014 v **hodnotě netto**, která představuje spotřebu elektřiny v odběrných místech a spotřebu výrobců a subjektů přímo napojených na danou výrobu.

V předchozích letech zveřejňoval spotřebu elektřiny pouze v **hodnotě brutto** (součet spotřeby elektřiny netto, vlastní spotřeby na výrobu elektřiny, spotřeby na přečerpávání v přečerpávacích vodních elektrárnách a ztrát v sítích).

**Spotřeba zemního plynu** nezahrnuje vlastní spotřebu, ztráty, změnu akumulace na distribučních soustavách a vlastní spotřebu výrobců plynu při jeho těžbě.

## 15. STAVEBNICTVÍ, BYTOVÁ VÝSTAVBA

**Stavební podnik** je podnikatelský subjekt s převažující stavební činností (odpovídá zařazení do oddílu 41, 42 a 43 klasifikace CZ-NACE).

**Stavební práce** jsou zejména práce na výstavbě, přestavbě, rozšíření, obnově, opravách a údržbě stálých i dočasných budov a staveb. Zahrnují i montážní práce stavebních konstrukcí a hodnotu zabudovaného materiálu a konstrukcí. **Základní stavební výroba (ZSV)** představuje objem stavebních prací, které jednotka provedla pracovníky zahrnutými do jejího evidenčního stavu včetně produktivní práce učňů a objemu stavebních prací na vlastním hmotném investičním majetku. **Stavební práce "S" (podle dodavatelských smluv)** vyjadřují celkovou hodnotu vlastních výkonů ze stavební činnosti vykazující jednotky (včetně zabudovaných materiálů) provedenou na základě smlouvy o dodávce pro konečného uživatele (stavebníka) včetně hodnoty eventuálních poddodávek stavebních prací přijatých od jiných dodavatelských organizací pro splnění dané smlouvy o dodávce pro konečného uživatele. **Veřejný zadavatel** (zadavatel veřejné zakázky) je právnická osoba, která v souladu s platnými předpisy o finančním hospodaření používá plně nebo zčásti veřejných prostředků k financování veřejných zakázek.

**Stavebním povolením** se rozumí celkový počet stavebních povolení, stavebních ohlášení, staveb povolených na podkladě veřejnoprávní smlouvy a staveb ve zkráceném stavebním řízení autorizovaným inspektorem, které byly ve smyslu zákona č. 183/2006 Sb., o územním plánování a stavebním řádu (stavební zákon), ve znění pozdějších předpisů, vydány a evidovány příslušným stavebním úřadem. **Orientační hodnota staveb** zahrnuje celkové náklady včetně technologie (v běžných cenách) vynaložené na přípravu, realizaci a uvedení stavby do provozu. **Stavbami na ochranu životního prostředí** se rozumí stavební akce k ochraně čistoty vod, ovzduší, klimatu, přírody a půdy, akce k ekologickému nakládání s odpady a k omezení působení fyzikálních faktorů na životní prostředí.

**Bytová výstavba** zahrnuje výstavbu nových bytů na příslušném území všemi formami výstavby. **Bytem** se rozumí místnost nebo soubor místností, které jsou podle rozhodnutí stavebního úřadu určeny k bydlení a mohou tomuto účelu sloužit jako samostatné bytové jednotky. **Byty zahájené** jsou od roku 2006 byty v těch domech, jejichž výstavba byla ve sledovaném období povolena na základě vydaného stavebního povolení a od roku 2007 na základě vydaného stavebního povolení nebo stavebního ohlášení, a to bez ohledu na to, zda tyto byty byly ve sledovaném období dokončeny či nikoliv. **Byty dokončené** jsou byty, na které ve smyslu Stavebního zákona a ve znění pozdějších předpisů byl příslušným stavebním úřadem do konce sledovaného období vystaven kolaudační souhlas.

**Obytnou plochou bytu** se rozumí podlahová plocha obytných místností. Do ní se nezapočítává podlahová plocha ani **vedlejších místností** (např. předsiň) ani **příslušenství** (např. záchod, koupelna) bytu. **Užitkovou plochou bytu** se rozumí plocha všech obytných a vedlejších místností vč. příslušenství bytu. Nezapočítává se plocha nebytových prostor.

## 16. CESTOVNÍ RUCH

Do statistiky cestovního ruchu jsou zahrnuty údaje o kapacitě a výkonech hromadných ubytovacích zařízení sloužících cestovnímu ruchu a také údaje z výběrového šetření v domácnostech o cestovních zvyklostech rezidentů. Kromě údajů podle krajů a okresů jsou publikována data o turistických oblastech a turistických regionech. Tato území byla oficiálně definována agenturou CzechTourism v roce 2005, v roce 2010 byla provedena revize tohoto vymezení.

**Hromadná ubytovací zařízení** jsou zařízení s minimálně pěti pokoji a zároveň deseti lůžky, která pravidelně (nebo nepravidelně) poskytují přechodné ubytování hostům (včetně dětí) za účelem dovolené, zájezdu, lázeňské péče, služební cesty, školení, kurzu, kongresu, symposia, pobytu dětí ve škole v přírodě, v letních a zimních táborech. Jsou členěna podle kategorie, určující druh ubytovacího zařízení a třídy, která stanovuje požadavky na vybavení, úroveň a rozsah služeb spojených s ubytováním. Mezi hromadná ubytovací zařízení patří hotely, penziony, turistické ubytovny, chatové osady, kempy a ostatní ubytovací zařízení.

**Lůžka** v ubytovacích zařízeních udávají počet stálých lůžek, která slouží pro noční odpočinek hostů (bez lůžek příležitostných). Místa pro stany a karavany udávají počet stanovišť pro umístění stanů, obytných přívěsů a karavanů. Do počtu pokojů, lůžek a míst pro stany a karavany se zahrnuje maximální kapacita každého hromadného ubytovacího zařízení v daném roce.

Uváděné údaje o návštěvnosti jsou souhrnem dat ze zpracovaných dotazníků s dopočtenou non-response. **Host** v ubytovacím zařízení je každá osoba (včetně dětí a kromě personálu a majitelů ubytovacího zařízení), která použila služeb ubytovacího zařízení k přechodnému ubytování. Mezi hosty se nezapočítávají osoby, které používají služeb ubytovacího zařízení pro přechodné ubytování za účelem zaměstnání či řádného studia. Doba pro přechodné ubytování, kdy lze hosta považovat za účastníka cestovního ruchu, nesmí být delší než 1 rok. Za **rezidenta** se považuje osoba, která má trvalý (stálý) pobyt v České republice. Může to tedy být občan České republiky i cizí státní příslušník trvale žijící na území České republiky. **Nerezidentem** je pak osoba, která trvale žije v jiné zemi (včetně občanů České republiky trvale žijících v cizině).

**Průměrná doba pobytu** je o jeden den delší než průměrný počet přenocování. **Čisté využití lůžek** udává čistou obsazenost stálých lůžek a vypočítá se jako podíl počtu přenocování za sledované období a součinu průměrného počtu lůžek k dispozici s počtem provozních dnů. **Využití pokojů** udává čistou obsazenost pokojů a je podílem počtu realizovaných pokojůdnů (tj. počtu obsazených pokojů za jednotlivé dny sledovaného období) a součinu průměrného počtu pokojů k dispozici s počtem provozních dnů.



Za **konferenci** se považuje formální setkání většího počtu lidí určitého odborného zaměření, jehož předmětem jsou prezentace, přednášky, diskuse a konzultace. Může se jednat o sjezd vědeckých pracovníků, shromáždění diplomatických zástupců jednotlivých států apod. a typickým znakem je doprovodný program.

Na základě výsledků projektu Ministerstva pro místní rozvoj České republiky „Zkvalitnění informací o vybraných sektorech cestovního ruchu“ a následné aktualizace Registru hromadných ubytovacích zařízení ČSÚ došlo od roku 2012 ke zpřesnění dat o kapacitách a návštěvnosti, proto nejsou údaje z předchozích let srovnatelné.

**Výběrové šetření cestovního ruchu (VŠČR)** je zdrojem údajů o výjezdovém a domácím cestovním ruchu rezidentů České republiky. Šetření se provádí každý měsíc v náhodně vybraném vzorku domácností a dotazovány jsou osoby ve věku 15 a více let. Údaje o cestách soukromých (za účelem trávení volného času, rekreace, vylepšení zdraví, návštěvy příbuzných či známých) a o cestách služebních, které se uskutečnily v posledních třech měsících, jsou zjišťovány u všech členů domácnosti. Výsledky šetření jsou pomocí váhových koeficientů přepočteny na populaci ve věku 15 a více let a za tuto věkovou skupinu jsou také publikovány.

**Delší cestou** se rozumí soukromá cesta, při které osoba alespoň 4x za sebou přenocovala mimo své obvyklé prostředí. **Kratší cestou** je soukromá cesta (včetně víkendových pobytů), při které osoba alespoň 1x a nejvíce 3x nepřetržitě přenocovala mimo své obvyklé prostředí. **Služební cesta** je cesta služební/pracovního charakteru mimo obvyklé prostředí s nejméně jedním přenocováním (patří sem: kongresy, konference, veletrhy a výstavy, obchodní jednání, firemní mise apod.).

## 17. DOPRAVA

Údaje o dopravě jsou převzaty z externích zdrojů – Ministerstva dopravy a Ředitelství silnic a dálnic ČR.

**Dálnice** jsou pozemní komunikace určené pro rychlou dálkovou a mezistátní dopravu silničními motorovými vozidly bez úrovnových křížení. Podle svého určení a dopravního významu se rozdělují na dálnice I. a II. třídy. **Silnice** jsou veřejně přístupné pozemní komunikace určené k užití silničními a jinými vozidly a chodci, tvoří silniční síť. Podle svého určení a dopravního významu se člení na silnice I., II. a III. třídy (vč. úseků ve městech a obcích zařazených do silniční sítě).

Provozní délka **železničních tratí** je délka průběžných kolejí. Nezapočítávají se do ní ostatní dopravní a manipulační koleje. Celková **délka splavných vodních cest** pro pravidelnou dopravu zahrnuje rovněž cesty na nádržích a jezerech sloužící převážně k rekreační osobní dopravě a sportovní plavbě.

**Počty vozidel** jsou přebrány z Centrálního registru vozidel aktualizovaného dle evidence úřadů obcí s rozšířenou působností (magistrátů). Evidována jsou motorová vozidla, která k 31. 12. měla přidělenou registrační značku.

## 18. INFORMAČNÍ SPOLEČNOST

Pojem **informační a komunikační technologie (dále jen ICT)** obecně zahrnuje technologie, systémy, aktivity a procesy, které se podílejí na zobrazení, zpracování, skladování a přenosu informací a dat elektronickou cestou.

Údaje o **vybavenosti domácností** vybranými informačními technologiemi a jejich **využívání jednotlivci** pocházejí z ročního samostatného šetření, které je prováděno formou osobního interview na výběrovém vzorku cca 10 000 jednotlivců ve věku 16 let a více; výsledky jsou pak převáženy na celou populaci ČR. V údajích za domácnosti je zjišťován aktuální stav v období šetření (2. čtvrtletí sledovaného roku), údaje za jednotlivce jsou za poslední 3 měsíce v období šetření. Z důvodu vyšší reprezentativnosti jsou údaje v krajském členění publikovány jako tříleté klouzavé průměry.

**Domácnosti s počítačem/internetem** zahrnují všechny domácnosti, jež v době šetření uvedly, že alespoň jeden člen jejich domácnosti měl doma přístup k osobnímu počítači/internetu.

**Jednotlivci používající osobní počítač/internet** jsou jednotlivci, kteří použili osobní počítač/internet alespoň jednou v posledních 3 měsících, a to kdekoli (doma, v práci, ve škole, v knihovně) a z jakéhokoliv důvodu (soukromý, pracovní).

Údaje o **pevných vysokorychlostních přípojkách k internetu** vychází z datových zdrojů Českého telekomunikačního úřadu. Pevné vysokorychlostní připojení k internetu zahrnuje v této publikaci trvalé připojení s nominální přenosovou rychlostí od 256 kbit/s včetně prostřednictvím DSL technologie, televizního kabelového rozvodu (CATV) a bezdrátového externího přístupu prostřednictvím technologie WiFi.

Data o informačních technologiích dostupných veřejnosti v **knihovnách** pocházejí ze zdrojů Národního informačního a poradenského střediska pro kulturu. Údaje o vybavenosti a využívání informačních technologií **zdravotnickými zařízeními** v ČR pocházejí z ročního výkazu, který je připravován Ústavem zdravotnických informací a statistiky ve spolupráci s Českým statistickým úřadem. Údaje o **vybavenosti škol** v ČR informačními technologiemi pocházejí z datových zdrojů Ministerstva školství, mládeže a tělovýchovy, které sbírá údaje o dostupné infrastruktuře IT v základních, středních a vyšších odborných školách.

Zdrojem dat pro **statistiku ICT odborníků** je Výběrové šetření pracovních sil ČSÚ. V tabulkách jsou uváděny průměrné údaje příslušného roku. Pokud je hodnota menší než 3 000 osob, jsou data považována za údaje s nízkou spolehlivostí. Od roku 2011 jsou ICT odborníci definováni na základě klasifikace CZ-ISCO 08 a dělí se na dvě hlavní skupiny:

- o Řídící pracovníci, inženýři a specialisté v oblasti ICT – zkráceně ICT specialisté (CZ-ISCO kód 25, 133, 2152, 2153, 2434);
- o Technici, mechanici a opraváři v oblasti ICT – zkráceně ICT technici (CZ-ISCO kód 35, 7422).

Údaje o **mzdách IT odborníků** pocházejí z výsledků **strukturální statistiky mezd zaměstnanců**, které ČSÚ publikuje ve spolupráci s Ministerstvem práce a sociálních věcí.



**Studenti vysokých škol** (ISCED stupeň 5A, 6) v oboru Informatika jsou definováni dle mezinárodní klasifikace oborů vzdělání ISCED 97 (ISCED úzce vymezený obor 48). Data byla získána z datových zdrojů Ministerstva školství, mládeže a tělovýchovy, konkrétně z databáze SIMS.

Údaje o **vývozu počítačových služeb** pocházejí z šetření o vývozu a dovozu služeb ZO 1–04. Jednotlivé položky těchto služeb (platební tituly – kód 263) jsou vymezeny na základě mezinárodní klasifikace EBOPS (Rozšířená klasifikace služeb v platební bilanci).

## 19. VĚDA A VÝZKUM

Pojmy **výzkum a vývoj** (VaV) jsou v České republice definovány zákonem o podpoře výzkumu a vývoje z veřejných prostředků. **VaV** je systematická tvůrčí práce konaná za účelem rozšíření stávajícího poznání (včetně poznání člověka, kultury a společnosti), získání nových znalostí nebo jejich využití v praxi, a to metodami, které umožňují potvrzení, doplnění či vyvrácení získaných poznatků.

**Zpravodajskými jednotkami** v oblasti statistického zjišťování výzkumu a vývoje jsou všechny právnické a fyzické osoby, které provádějí výzkum a vývoj na území ČR jako svoji hlavní (CZ-NACE 72) nebo vedlejší ekonomickou činnost, a to bez ohledu na počet jejich zaměstnanců, sektor nebo ekonomické odvětví, ve kterém působí. **Členění dat podle krajů** je dostupné od roku 2001 a je zpracováno podle místa pracoviště VaV jednotlivých zpravodajských jednotek. V případě vysokoškolského sektoru jde převážně o jednotlivé fakulty veřejných vysokých škol. Údaje za okresy byly vytvořeny podle adres pracovišť výzkumu a vývoje.

**Zaměstnanci výzkumu a vývoje** podle pracovní činnosti jsou:

- o **výzkumní pracovníci**, kteří se zabývají nebo řídí projekty zahrnující koncepci nebo tvorbu nových znalostí, výrobků, procesů, metod a systémů
- o **techničtí a odborní pracovníci** (dále jen techničtí pracovníci), kteří v rámci VaV uskutečňují vědecké a technické úkoly, aplikují koncepty a provozní metody (obvykle za dohledu výzkumných pracovníků)
- o **další pomocní pracovníci**, kteří se podílejí nebo jsou začleněni do výzkumných a vývojových činností (např. řemeslníci, sekretářky a úředníci)

**Průměrný evidenční počet zaměstnanců přepočtený na plný pracovní úvazek věnovaný VaV činností (FTE)** vystihuje skutečnou dobu věnovanou výzkumu a vývoji. Jeden FTE je roven jednomu roku práce na plný pracovní úvazek zaměstnance, který se plně věnuje VaV činnosti. Tento ukazatel je významný především u zaměstnanců VaV, jejichž pracovní náplň se skládá i z jiných činností než VaV (např. akademičtí pracovníci), neboť započítává pouze tu část jejich pracovní doby, po kterou se věnují VaV.

**Výdaje na výzkum a vývoj** představují veškeré výdaje (běžné a kapitálové) určené na vlastní výzkum a vývoj prováděný v rámci zpravodajské jednotky nebo sektoru ekonomiky bez ohledu na zdroj jejich financování. Výdaje vynakládané mimo zpravodajskou jednotku (externí výdaje na VaV) jsou do celkových výdajů na VaV započteny jen v případě, že přímo slouží pro podporu vlastního výzkumu a vývoje (např. nákup dodávek pro VaV).

Údaje o **přímé veřejné podpoře výzkumu a vývoje** vycházejí z informací uvedených v Informačním systému výzkumu, experimentálního vývoje a inovací (sekretariát RVVI) a v závěrečném účtu státního rozpočtu ČR pro oblast VaV (MF).

Údaje o **nepřímé (daňové) veřejné podpoře výzkumu a vývoje** vycházejí z údajů uvedených v daňových přiznáních právnických osob.

Údaje o **patentech a užitných vzorech** byly zpracovány na základě datových zdrojů Úřadu průmyslového vlastnictví (ÚPV), který zajišťuje patentovou ochranu na území České republiky. Tabulky obsahují pouze údaje o patentové aktivitě subjektů působících na území České republiky.

Zdrojem dat o **počtech zaměstnaných Specialistů a Technických a odborných pracovníků** je Výběrové šetření pracovních sil (VŠPS), kde základní šetřenou jednotkou jsou jednotlivci a domácnosti. Data v tabulkách jsou uváděna jako roční průměry. Pokud je jejich hodnota menší než 3 000 osob, jsou považovány za údaje s nízkou spolehlivostí. Od roku 2011 jsou Specialisté a Techničtí a odborní pracovníci definováni na základě klasifikace CZ-ISCO 08 (CZ-ISCO hlavní třídy 2 a 3). Ze třídy Specialistů se podrobněji vymezuje skupina Specialistů v oblasti vědy a techniky (CZ-ISCO 21) a ze třídy Technických a odborných pracovníků skupina Technických a odborných pracovníků v oblasti vědy a techniky (CZ-ISCO 31).

Data týkající se **mezd specialistů** pocházejí z výsledků strukturální mzdové statistiky, kterou publikuje Český statistický úřad ve spolupráci s Ministerstvem práce a sociálních věcí.

Data za studenty vysokých škol vypovídají o studentech bakalářských, magisterských, navazujících magisterských a doktorských studijních programů na veřejných a soukromých vysokých školách (nezahrnují studenty dvou státních vysokých škol, které podléhají odlišnému výkaznictví). Pojmem „magisterský studijní program“ je označena skupina magisterských i navazujících magisterských programů. V tabulkách jsou vyděleni studenti dvou oborů vzdělávání, a sice podle klasifikace ISCED 97. Jedná se o třídu 4, neboli skupinu oborů Přírodní vědy, matematika a informatika (zahrnuje vědy o živé a neživé přírodě, matematiku a statistiku, informatiku), a třídu 5, neboli skupinu oborů Technické vědy, výroba a stavebnictví (zahrnuje technické vědy a obory, výrobu a zpracování, architekturu a stavebnictví). Data pochází z databáze Sdružených informací matrik studentů (SIMS) podle stavu zpracování ke dni 20. ledna 2016. Vzhledem k tomu, že studijní obor se stejným kódem může mít na různých vysokých školách různý obsah a zařazení jednotlivých studentů do příslušných skupin oborů dle ISCED 97 je proto problematické, jsou v případě členění podle oborů uváděny kvalifikované odhady, které byly pro Český statistický úřad zpracovány pracovníky Ministerstva školství, mládeže a tělovýchovy. Členění na jednotlivá území je zpracováno na základě trvalého bydliště studenta.





Velikost populace a počty žen s terciárním vzděláním je spočtena pomocí dat získaných v rámci Výběrového šetření pracovních sil. Do krajů jsou údaje rozděleny podle místa bydliště respondenta v době sběru dat.

Údaje o **vývozu technologických služeb** pocházejí z šetření o vývozu a dovozu služeb ZO 1–04. Jednotlivé položky těchto služeb (platební tituly) jsou vymezeny na základě mezinárodní klasifikace EBOPS (Rozšířená klasifikace služeb v platební bilanci).

## 20. VZDĚLÁVÁNÍ

Údaje o **vzdělávání** jsou přebírány ze zdrojů rezortního pracoviště státní statistické služby Ministerstva školství, mládeže a tělovýchovy.

Data o všech níže uvedených druzích škol, s výjimkou vysokých, zahrnují všechny školy zařazené v Rejstříku škol a školských zařízení bez ohledu na zřizovatele a jsou publikována za školní rok (podle stavu k 30. 9. sledovaného roku). Do krajů (okresů) jsou údaje členěny podle sídla ředitelství příslušné školy. Do celkových údajů jsou zahrnuta i data o školách pro děti/žáky/studenty se speciálními vzdělávacími potřebami. Jedná se o děti/žáky/studenty se zdravotním postižením, popř. se zdravotním či sociálním znevýhodněním, kterým je nutno věnovat speciální péči. Mohou navštěvovat školy pro ně samostatně zřízené, případně mohou být individuálně integrováni do běžných tříd na běžných školách nebo zařazeni do speciálních tříd na běžných školách.

**Učitelé** (včetně ředitelů, jejich zástupců, výchovných poradců a učitelů odborného výcviku) jsou uváděni jako přepočtení na plně zaměstnané.

**Mateřské školy** poskytují předškolní vzdělávání, které se organizuje pro děti ve věku zpravidla od tří do šesti let. Kromě nich je předškolní vzdělávání realizováno v přípravných třídách základních škol a v přípravném stupni základní školy speciální, obojí jsou zřizované při základních školách (tyto děti/žáci však nejsou zahrnuti do počtů dětí v mateřských školách ani žáků na základních školách).

**Základní školy** zajišťují základní vzdělávání, které je součástí povinné školní docházky. Tu nastupují děti ve věku šesti let, v případě dětí s odkladem nejpozději ve věku osmi let. Povinná školní docházka trvá obvykle devět let, pět let na 1. stupni a čtyři roky na 2. stupni základních škol. Vzdělávání v základní škole speciální má deset ročníků, kdy první stupeň je tvořen prvním až šestým ročníkem, druhý stupeň sedmým až desátým ročníkem. Žáci mohou základní školu opustit dříve a povinnou školní docházku dokončit v nižších ročnících víceletých gymnázií a v osmiletém oboru tanec na konzervatořích.

**Střední školy** jsou určeny k získání středního vzdělání. Toho lze dosáhnout na školách vyučujících v oborech gymnázií, tj. poskytujících všeobecné vzdělávání s maturitní zkouškou, a v oborech odborného vzdělání na středních školách, tj. poskytujících (nižší) střední vzdělávání, střední odborné vzdělávání s výučním listem, včetně zkráceného, střední odborné vzdělávání s maturitní zkouškou, včetně zkráceného, a nástavbové studium. Odborné vzdělávání v rámci nástavbového studia je v tabulkách prezentováno samostatně.

Charakteristika jednotlivých druhů vzdělávání na středních školách:

- střední vzdělávání – (v denní formě) dvouleté studijní programy ukončené závěrečnou zkouškou
- střední vzdělávání s výučním listem – (v denní formě) dvouleté nebo tříleté učební obory, kdy absolvent získává výuční list
- střední vzdělávání s maturitní zkouškou – maturitní obory, ve kterých absolvent získává maturitní vysvědčení; může být realizováno ve dvou variantách:
  - všeobecné – má neprofesní charakter vzdělávání a je určeno především pro přípravu na další studium; jedná se zpravidla o obory gymnázií, které mají dvojí podobu – čtyřletou, do které odcházejí absolventi základních škol po úspěšném dokončení 9. ročníku, a víceletou (osmiletou a šestiletou) pro žáky z nižších ročníků základních škol (z 5., resp. 7. ročníků)
  - odborné – má profesní charakter vzdělávání, v délce čtyř let
- nástavbové studium – v denní formě dvouleté, zakončené maturitní zkouškou a určené pro uchazeče, kteří získali střední vzdělání s výučním listem v délce tří let denní formy vzdělávání v oboru příbuzném tomu, v jakém chtějí složit maturitní zkoušku
- zkrácené studium pro získání středního vzdělání s výučním listem – v denní formě jednoleté až dvouleté, určené pro uchazeče, kteří získali střední vzdělání s maturitní zkouškou nebo střední vzdělání s výučním listem v jiném oboru vzdělání
- zkrácené studium pro získání středního vzdělání s maturitní zkouškou – v denní formě jednoleté až dvouleté, určené pro uchazeče, kteří získali střední vzdělání s maturitní zkouškou v jiném oboru vzdělání

Dalším druhem škol jsou **konzervatoře**, na kterých žáci mohou dosáhnout středního vzdělání s maturitní zkouškou, a to nejdříve po čtyřech letech v denní formě šestiletého vzdělávacího programu (určeného pro absolventy základních škol), nebo po osmi letech v denní formě vzdělávání v osmiletém vzdělávacím programu v oboru tanec (v prvních čtyřech ročnících žáci přijati po 5. ročníku základních škol plní povinnou školní docházku). Závěrečným vykonáním absolutoria žák získává vyšší odborné vzdělání na konzervatoři.

**Vyšší odborné školy** nabízejí vzdělávání ve tří až tříapůlletých oborech (v případě dálkové formy až čtyřletých) absolventům středního vzdělání s maturitní zkouškou. Vzdělávání je zakončeno absolutoriem.

Všechny druhy středního vzdělávání a vyššího odborného vzdělávání mohou probíhat jak v denní formě vzdělávání, tak v ostatních formách vzdělávání (večerní, dálkové, distanční a kombinované).

Soustavu **vysokých škol** tvoří veřejné, soukromé a státní vysoké školy. Informace o veřejných a soukromých vysokých školách jsou čerpány ze systému SIMS (Sdružené informace matrik studentů). Počty škol a studentů jsou vykazovány podle stavu k 31. 12. a počty absolventů za celý kalendářní rok. Centrální databáze je průběžně doplňována a aktualizována; údaje v této ročence jsou podle stavu zpracování ke dni 20. 1. 2016. Dvě státní vysoké školy zřízené Ministerstvem obrany (Univerzita obrany v Brně) a Ministerstvem vnitra (Policejní akademie České republiky v Praze) nemají povinnost předávat informace o svých studentech do centrální databáze SIMS, a proto nejsou v tabulkách zařazeny.

Studenti a absolventi vysokých škol veřejných a soukromých jsou zveřejněni ve fyzických osobách, tj. každý je uveden jen jednou, včetně těch, kteří současně studují na více vysokých školách či fakultách. Celkový počet studentů a absolventů vysokých škol proto nemusí vždy souhlasit se součty za jednotlivé vysoké školy, případně jednotlivé formy studia či typy studijních programů.

Vysoké školy nabízejí možnosti studia v bakalářských, magisterských, navazujících magisterských a doktorských studijních programech. Studium může mít jak formu prezenčního studia, tak formu studia distančního nebo kombinovaného.

## 21. ZDRAVOTNICTVÍ

Vybrané údaje o zdravotnictví jsou převzaty z podkladů Ústavu zdravotnických informací a statistiky (ÚZIS ČR), který je na základě pověření Ministerstva zdravotnictví správcem Národního zdravotnického informačního systému (NZIS). Údaje jsou publikovány za **rezorty celkem**.

Údaje o počtu **lékařů, včetně zubních lékařů** (přepočtený počet pracovníků) se počítají jako součet úvazků jednotlivých lékařů ve zdravotnických zařízeních, přepočtený podle délky plně týdenní pracovní doby, stanovené pro dané zařízení či pracoviště; od roku 2007 jsou počty lékařů (včetně zubních lékařů) uváděny včetně smluvních pracovníků.

**Smluvní pracovníci** jsou pracovníci, kteří pracují v daném zdravotnickém zařízení na základě:

- o **dohody** o pracích konaných mimo pracovní poměr (zaměstnanci na základě dohod o provedení práce, zaměstnanci na základě dohod o pracovní činnosti)
- o **smlouvy** o dílo (dle občanského nebo obchodního zákoníku)

**Lůžkový fond nemocnic a jeho využití** obsahuje vybrané ukazatele využití lůžkového fondu, personálního zabezpečení lékaři a zdravotnickými pracovníky nelékaři s odbornou způsobilostí, jejich zatížení a informace o pohybu hospitalizovaných.

**Statistika pracovní neschopnosti pro nemoc a úraz byla až do roku 2011 zajišťována a sledována** Statistickým zjišťováním v oblasti pracovní neschopnosti a úrazovosti, státním statistickým výkazem „**Nem Úr 1-02**“, jehož výsledky byly doplněné údaji z administrativního zdroje Informačního systému České správy sociálního zabezpečení (ČSSZ). **Počínaje rokem 2012** zajišťuje Český statistický úřad (ČSÚ) údaje pro „**Statistiku dočasně pracovní neschopnosti pro nemoc a úraz**“ zpracováním dat z administrativního zdroje Informačního systému ČSSZ. Údaje před rokem 2011 nejsou plně srovnatelné s údaji v následujících letech.

**Průměrné procento pracovní neschopnosti** = kalendářní dny pracovní neschopnosti x 100 / (průměrný počet osob nemocensky pojištěných x počet kalendářních dnů ve sledovaném období).

## 22. SOCIÁLNÍ ZABEZPEČENÍ

Údaje z oblasti sociálního zabezpečení jsou přebírány převážně ze zdrojů Ministerstva práce a sociálních věcí (MPSV), ve vybraných ukazatelích jsou také využívány výstupy z informačních systémů České správy sociálního zabezpečení (ČSSZ).

**Sociální zabezpečení** zahrnuje důchodové pojištění, nemocenské pojištění, dávky státní sociální podpory, dávky péčovské péče, pomoc v hmotné nouzi, poskytování sociálních služeb (včetně příspěvku na péči) a další dávkové systémy. V rámci důchodového pojištění se poskytují důchody starobní, invalidní, vdovské a vdovecké, sirotčí. Do roku 2009 se poskytovaly invalidní důchody plné a částečné, s účinností od 1. 1. 2010 se změnila plně invalidní důchody v důchody pro invaliditu třetího stupně a částečné se rozdělily na důchody pro invaliditu prvního a druhého stupně (v závislosti na procentním poklesu pracovní schopnosti pojištěnce z důvodu dlouhodobě nepříznivého zdravotního stavu). V datech od roku 2010 je uplatněn (na rozdíl od předchozích let) jiný pohled na počet příjemců a průměrnou měsíční výši starobních důchodů (plných) a starobních důchodů poměrných (kratší doba pojištění). Nově vycházíme z metodiky MPSV, v níž jsou poměrné důchody přiznané podle § 29 odst. 2) zákona č. 155/1995 Sb., o důchodovém pojištění, důsledně zařazovány mezi poměrné starobní důchody. V dosud uplatňovaném pohledu byly součástí starobních (plných) důchodů. Od roku 2010 se dále invalidní důchod vyplácený ke dni dovršení věku 65 let mění na starobní důchod. Průměrně starobní a invalidní důchody jsou uváděny vždy sólo, tj. bez kombinace s vdovským či vdoveckým důchodem.

Dávkový systém **nemocenského pojištění** tvoří čtyři **dávky**: nemocenské, ošetřovné (do roku 2008 podpora při ošetřování člena rodiny), peněžité pomoc v mateřství, vyrovnávací příspěvek v těhotenství a mateřství. Dávky nemocenského pojištění se poskytují za kalendářní dny po stanovenou dobu. U osob samostatně výdělečně činných je nemocenské pojištění dobrovolné. Z tohoto pojištění jim náleží jen dvě dávky – nemocenské a peněžité pomoc v mateřství. Uchazeči o zaměstnání nejsou nemocensky pojištěni, ale z nemocenského pojištění se jim poskytuje peněžité pomoc v mateřství. V tabulkách vztahujících se k nemocenskému a důchodovému pojištění nejsou zahrnuty údaje týkající se ozbrojených složek Ministerstva obrany, Ministerstva vnitra a Ministerstva spravedlnosti.

Systém státní sociální podpory zabezpečuje adresnou pomoc rodinám s nezaopatřenými dětmi ve stanovených sociálních situacích, na jejichž řešení rodina vlastními silami a prostředky nestačí. Některé **dávky státní sociální podpory** se poskytují v závislosti na výši příjmu žadatele a společně posuzovaných osob (přídatek na dítě, příspěvek na



bydlení, porodné), u ostatních dávek (rodičovský příspěvek, pohřebné) není nárok výší příjmu limitován. **Dávky péčovské péče** jsou od počátku roku 2013 samostatně právně upraveny a mezi dávky státní sociální podpory se již nezahrnují. Příspěvy na potřeby spojené s péčí o dítě, o které se rodiče nemohou nebo nechtějí starat, a které je svěřeno do péčovské péče; od roku 2013 zahrnují nově zavedený příspěvek při ukončení péčovské péče.

**Dávky pomoci v hmotné nouzi** slouží k pomoci fyzickým osobám s nedostatečnými příjmy při zajištění základních životních podmínek. Jejich smyslem je motivovat k aktivní snaze zajistit si prostředky k uspokojování základních životních potřeb a zabránit sociálnímu vyloučení. Do systému pomoci v hmotné nouzi patří příspěvek na živobytí, doplatek na bydlení a mimořádná okamžitá pomoc. **Příspěvek na péči** je určen osobám starším 1 roku, které z důvodu dlouhodobě nepříznivého zdravotního stavu potřebují pomoc jiné fyzické osoby při zvládnutí základních životních potřeb v rozsahu stanoveném stupněm závislosti podle zákona. Osoba může z příspěvku na základě vlastní svobodné volby hradit profesionální sociální službu nebo jej použít k pokrytí nezbytných nákladů při zajištění péče v rodině.

V souvislosti s přijetím zákona č. 108/2006 Sb., o sociálních službách, ve znění pozdějších předpisů, došlo od roku 2007 ke změně členění druhů **poskytovaných sociálních služeb** a byl vytvořen registr poskytovatelů sociálních služeb. Do roku 2007 bylo zjišťování prováděno za jednotlivá zařízení sociálních služeb s tím, že zařízení předávalo podrobné údaje pouze za převládající typ poskytované služby a za ostatní sociální služby pouze doplňkové informace. Od roku 2008 je aplikován **odlišný metodický přístup**, který spočívá ve sledování údajů za každou registrovanou sociální službu na samostatném výkazu. Tento přístup umožnil získat detailnější a přesnější údaje o poskytovaných registrovaných sociálních službách. Z tohoto důvodu nejsou některé údaje z let 2007 až 2009 srovnatelné s údaji z let předchozích, přičemž rok 2007 není srovnatelný ani s roky následujícími. Údaje o kapacitách zařízení sociálních služeb vycházejí ze skutečného rozmístění poskytovaných služeb. Údaje o zařízeních sociálních služeb v tabulce za kraj a jeho okresy (tab. 22-6.) nemusí (z důvodu odlišného termínu generování zdrojových podkladů) odpovídat jinde uvedeným krajským údajům (tab. 22-1., tab. 22-101.).

## 23. KULTURA

Data jsou v této oblasti přebírána od Národního informačního a poradenského střediska pro kulturu (NIPOS), jehož zřizovatelem je Ministerstvo kultury, a zachycují stav k 31. 12. nebo úhrn za kalendářní rok.

**Veřejnými knihovnami** jsou Národní knihovna České republiky a Moravská zemská knihovna v Brně, které jsou v přímém řízení Ministerstva kultury, krajské vědecké knihovny zřizované kraji a dále knihovny zřizované obcemi a městy. **Výpůjčky celkem** znamenají výpůjčky všech knihovních jednotek prezenčně i mimo knihovnu. **Knihovní jednotka** je každý samostatný svazek dokumentu, tj. každý výtisk nebo část vícesvazkového díla, vázaný nebo do desek uložený komplet celého ročníku nebo několika čísel periodik, každá samostatná mapa, grafický list, nosič speciálních druhů dokumentů (magnetofonová kazeta, CD-ROM aj.), který je evidován jako samostatná věc v přírůstkovém seznamu.

**U muzeí, památníků a galerií včetně jejich poboček** jsou předmětem statistického zjišťování všechna zařízení, jež byla **v provozu** a bez ohledu na jejich zřizovatele. Za **pobočku** se považují detašované části, které jsou mimo sídlo muzea nebo galerie, a tvoří s vykazujícím subjektem organizační složku. **Památníkem** se rozumí místnost či objekt, ve které je instalována expozice nebo výstava. V případě **galerií** jsou statisticky šetřeny ty, které vlastní sbírkové předměty, tzv. muzea výtvarných umění, nikoliv galerie prodejní. Nejvýznamnější formou činnosti muzeí je jejich výstavní činnost, a to buď prostřednictvím krátkodobých, příležitostných **výstav** nebo dlouhodobých (stálých) **expozic**.

Mezi **památkové objekty s kulturně výchovným využitím** patří hrady, zámky, kostely, kláštery, zříceniny, mlýny, věže a další památky, které jsou zpřístupněné návštěvníkům za vstupné a nespádají pod správu muzea nebo galerie. Uváděné údaje se týkají všech zařízení bez ohledu na jejich zřizovatele.

## 24. KRIMINALITA, NEHODY

Údaje o kriminalitě a dopravních nehodách byly převzaty z podkladů Policejního prezidia.

Data o zjištěných a objasněných **restných činech** zahrnují také trestné činy na železnici a trestné činy evidované službou cizinecké policie. Objasněné trestné činy zahrnují trestné činy spáchané a vyřešené ve vykazovaném roce.

**Obecná kriminalita** zahrnuje násilné trestné činy, mravnostní trestné činy, majetkové trestné činy, podvody a zpronevěry, ostatní majetkové a ostatní kriminální trestné činy. Hospodářská kriminalita zahrnuje především trestné činy v obchodních a finančních vztazích.

**Dopravní nehody** zahrnují všechny nehody nahlášené Policii České republiky, přičemž od roku 2009 došlo ke změně pravidel pro jejich hlášení. Počet usmrcených, zraněných těžce a lehce odpovídá stavu do 24 hodin po nehodě. Věcná škoda zahrnuje škodu na vozidlech, jejich nákladu nebo na zařízení komunikace.

Údaje o **požárech** a hlavních důvodech zásahů hasičských záchranných sborů byly převzaty z informací zpracovávaných Hasičskými záchrannými sbory.

## 25. VOLBY

Ve dnech 7. a 8. října 2016 se na základě rozhodnutí prezidenta republiky ze dne 21. dubna 2016 (č. 138/2016 Sb.) konaly **volby do zastupitelstev krajů**. Provedení voleb se řídilo zákonem č. 130/2000 Sb., o volbách do zastupitelstev krajů ve znění pozdějších předpisů. Proběhly ve všech krajích České republiky kromě hlavního města Prahy, kde jsou zastupitelé voleni podle zákona o volbách do zastupitelstev obcí. Počet mandátů v zastupitelstvu kraje byl pro tyto volby stanoven na základě počtu obyvatel kraje k 1. lednu 2016.

Spolu s volbami do krajských zastupitelstev se podle stejného rozhodnutí prezidenta České republiky a ve stejných dnech konalo i 1. kolo **voleb do Senátu Parlamentu ČR**. Provedení voleb se řídilo zákonem č. 247/1995 Sb., volbách do Parlamentu České republiky ve znění pozdějších předpisů. Podle téhož zákona se konalo o týden později ve dnech 14. a 15. října 2016 i druhé kolo voleb tam, kde senátor nebyl zvolen v kole prvním. Volby proběhly ve všech 27 volebních obvodech, kde volební období právě skončilo.

Úplné výsledky hlasování do zastupitelstev krajů a do Senátu PČR jsou dostupné na internetové adrese [www.volby.cz](http://www.volby.cz) a v publikacích vydávaných podle Katalogu produktů ČSÚ.

**Zapsaní voliči** představují počet osob registrovaných v seznamech voličů (osob, splňujících zákonné podmínky pro výkon aktivního volebního práva). **Vydané úřední obálky** se rovnají počtu voličů, kteří přišli volit a kterým byla ve volební místnosti vydána obálka pro hlasování. **Odevzdané úřední obálky** představují počet úředních obálek, které hlasující voliči vhodili do volební schránky. **Volební účast** je počítána jako podíl počtu hlasujících voličů (osob, jimž byla ve volební místnosti vydána úřední obálka) a registrovaných voličů (osob uvedených v seznamech voličů). **Počet kandidátů** je počet volitelných kandidátů (bez odvolaných a odstoupivších). **Počet mandátů** je počet volených zastupitelů pro daný typ zastupitelstva, **zvolení zastupitelé** jsou ti, kteří mandáty ve volbách získali. Údaje o procentech platných hlasů jsou uváděny na dvě desetinná místa bez zaokrouhlení.

## 26. SPRÁVNÍ OBVODY, OBCE

Seznam **obcí s rozšířenou působností** a **obcí s pověřeným obecním úřadem** byl stanoven zákonem č. 314/2002 Sb. ze dne 13. června 2002, který nabyl účinnosti dnem 1. ledna 2003. V návaznosti na tento zákon pak Ministerstvo vnitra vyhláškou č. 388/2002 Sb. stanovilo správní obvody těchto obcí. Příslušnost obcí do správních obvodů byla upravena k 1. 1. 2005 novou vyhláškou č. 388/2004 Sb. ze dne 24. 6. 2004, kterou se mění vyhláška z roku 2002.

**Město** je obec, které byl na základě zákona o obcích udělen statut města. V tabulkách 26-10. a 26-11. je uveden abecedně seřazený přehled měst v rámci kraje. Tabulka 26-12. obsahuje vybrané údaje o krajských městech České republiky, která jsou v tabulce seřazena podle počtu obyvatel.

**Obec** je základním územním samosprávným společenstvím občanů, tvoří územní celek, který je vymezen hranicí. V tabulce 26-13. jsou vybrané údaje o jednotlivých obcích (podle územní struktury platné k 31. 12. 2015) seskupeny do správních obvodů obcí s rozšířenou působností. Číslo v závorce za názvem správního obvodu je oficiálním číselným kódem podle číselníku vydaného Českým statistickým úřadem.

**Vybavení obcí** bylo zjišťováno územní metodou (včetně detašovaných pracovišť), bez ohledu na sídlo provozovatele. Obec je považována za vybavenou příslušným zařízením, jestliže je takto vybavena alespoň jedna její část. Do počtu ekonomických subjektů byly zařazeny subjekty, které mají na příslušném území své sídlo (nikoliv pouze provozovnu).

## 27. ÚZEMNÍ SROVNÁNÍ

Na základě ústavního zákona č. 347/1997 Sb. ze dne 3. prosince 1997, o vytvoření vyšších územních samosprávných celků, byla Česká republika 1. ledna 2000 rozdělena na 14 krajů. Podle tohoto zákona a usnesení vlády České republiky č. 707/1998 zavedl Český statistický úřad podle § 19 odst. 1 zákona č. 89/1995 Sb., o státní statistické službě a po dohodě se Statistickým úřadem Evropských společenství (Eurostatem) „**Klasifikaci územních statistických jednotek – CZ-NUTS**“.

Klasifikace NUTS (La Nomenclature des Unités Territoriales Statistiques) je základním systematickým nástrojem pro potřeby statistické, analytické a pro potřeby poskytování statistických informací Evropské unii. Využívá se ke statistickému monitorování a k analýzám sociální a ekonomické situace v regionech a pro potřeby přípravy, realizace a hodnocení regionální politiky, na úrovni NUTS 2 je využívána zejména pro oblast čerpání prostředků ze Strukturálních fondů EU.

S účinností od 1. ledna 2008 je Klasifikace územních statistických jednotek CZ-NUTS aktualizována sdělením ČSÚ č. 201/2007 Sb. V současnosti klasifikace obsahuje 4 úrovně NUTS, vymezení jednotlivých úrovní NUTS je charakterizováno počtem obyvatel a rozlohou. Na nižších úrovních jsou pak používány tzv. „lokální administrativní jednotky“ (LAU). Systém LAU však není v EU legislativními nástroji zaváděn.

NUTS 0	vyjadřuje <b>stát Českou republiku</b>
NUTS 1	vyjadřuje <b>území České republiky</b>
NUTS 2	vyjadřuje <b>regiony soudržnosti</b> , tj. celkem 8 sdružených krajů
NUTS 3	vyjadřuje celkem <b>14 krajů</b> , tj. <b>vyšších územních samosprávných celků – VÚSC</b>
LAU 1	vyjadřuje <b>okresy</b> , tj. celkem 76 okresů a Hlavní město Praha
LAU 2	vyjadřuje <b>obce</b> , tj. celkem 6 253 obcí (Hl. m. Praha je uvedena jako jedna jednotka)

### Přehled regionů soudržnosti NUTS2 a krajů NUTS3:

<b>Praha</b>	– Hl. m. Praha
<b>Střední Čechy</b>	– Středočeský kraj
<b>Jihozápad</b>	– Jihočeský kraj a Plzeňský kraj
<b>Severozápad</b>	– Karlovarský kraj a Ústecký kraj
<b>Severovýchod</b>	– Liberecký kraj, Královéhradecký kraj a Pardubický kraj
<b>Jihovýchod</b>	– Kraj Vysočina a Jihomoravský kraj
<b>Střední Morava</b>	– Olomoucký kraj a Zlínský kraj
<b>Moravskoslezsko</b>	– Moravskoslezský kraj





## METHODOLOGICAL NOTES

The methodological notes give basic methodological information on data published both in the printed volume and on the enclosed CD. Tables in the publication are numbered within each chapter starting with number 1 and tables by region on the enclosed CD are numbered from 101 to keep them easy to follow. In the end there are links to more detailed data that can be obtained on the Internet.

### 1. BASIC CHARACTERISTICS, DISTRICTS

In long-term time series an emphasis is put mainly on the data comparability in terms of the applied methodology. A number of changes were made over the whole period as the State Statistical Service made efforts to keep methods and results of surveys internationally comparable. The organizational structure of the national economy was gradually changing, too. Therefore it was necessary to recalculate the time series of indicators according to the methodology and organizational structure of the latest year published (i.e. 2015) in order to be able to assess the long-term development in correct manner. All the value indicators are given at current prices because sufficiently relevant data on price developments in neither the production area nor the consumption one to carry out conversions to constant prices have been available in the regional breakdown.

Concerning the territorial arrangement, all the data were converted to the territorial structure valid as at 31 December 2015. Wherever the data are surveyed in a sample survey and are only estimated by means of mathematical and statistical methods for lower territorial levels, the recalculation is more difficult and for a part of indicators it is impossible at all. Due to the carried out conversions some data differ from those published before. In some cases (in order to make longterm comparability possible) the contents differ from data published in interregional and inter-district comparisons (Chapter 27) and, as the case may be, from data given in other chapters as well.

If a conversion to a comparable methodology was not feasible, the fact is mentioned in methodological notes under respective tables or it is explained in the methodology sections of respective chapters. Therefore in this section we draw attention only to changes, which concern the comparability of long-term time series.

Data on the **population** until 2000 followed the results of the Census as at 3 March 1991. Since 2001 they followed the results of the Population and Housing Census as at 1 March 2001, and since 2011 they have followed the final results of the Population and Housing Census as at 26 March 2011. Demographic balances in a given decade follow the Census every year (births, deaths, immigrants, emigrants). In accordance with international conventions, the data also include numbers of foreigners staying long-term in the country.

In the **labour market** comparability of data on the number of employees and average wages taken from business statistics is adversely affected by changes in the size threshold between larger enterprises (surveyed) and smaller ones (not surveyed). These changes are mostly reflected in the development of the number of employees and, to a lesser extent, of the average monthly wage. The set of reporting units developed as follows:

- 2000 to 2001 – enterprises with 20+ employees, incorporated and unincorporated, all entities classified to financial intermediation, all entities classified to the non-business sphere, excluding armed forces;
- 2002 to 2015 – all entities, including the units of the Ministry of the Interior and the Ministry of Defence not published before.

On 1 January 2013, an indicator was introduced: **share of unemployed persons**, the methodology of which is explained in the Labour market chapter. A comparable time series is available from 2005. Usage of the registered unemployment rate indicator stopped in 2012.

Since 2002 entities, that mean holdings of which exceed specified so-called “threshold values”, have been classified to **agriculture** in accordance with standards of the European Union. Smaller agricultural holdings have been classified to the household sector as “hobby activities” of the population and the extent of their activities at the regional level is impossible to determine with sufficient reliability. Backward recalculation of time series to a comparable basis is also impossible.

In **industry**, only data referring to years from 1997 are comparable. Since that year, data have been processed on the regional level referring to enterprises with 100+ employees with registered offices on the territory concerned. Since 1997 sales from sale of industrial products and services have also been monitored instead of the former production of goods (gross production). In **construction**, construction work in the long-term time series is provided by construction site.

In **tourism**, data since 2012 have been surveyed based on results of the project of the Ministry of Regional Development called “Quality Improvement of Data on Selected Tourism Sectors”. Data before 2012 are thus incomparable.

In **education**, the secondary education cannot be clearly broken down by type of schools any more (secondary technical schools, secondary vocational schools). All types of schools now cover pupils who were before independently reported by special schools.

In **health** the time series is comparable since 2000, when data on the health establishments falling under all ministries have been given. Detached units of the health establishments are not covered (unlike in Chapter 27). Since 2007 the number of physicians includes also contractual workers.

**Social security** underwent significant changes in this Statistical Yearbook as for the methodology of the number of old-age pensioners and their pensions as well as what social services concerns. The changes are explained in detail in the relevant chapter.

## 2. AREA AND CLIMATE

The opening table contains basic data on the **territory of regions and districts of the Czech Republic**. Data on areas of regions and districts as at 31 December 2015 have been derived from official data of the Czech Office for Surveying, Mapping and Cadastre in Prague.

The size structure of municipalities was processed according to the territorial-administrative arrangement as at 31 December 2015.

**Climate** is presented by basic meteorological data measured at weather stations located on the territory of the region. Data from the stations were taken over from the Czech Hydrometeorological Institute in Prague.

## 3. ENVIRONMENT

The environment comprises anything that creates natural conditions for the existence of organisms, including human beings, and is a prerequisite for their further evolution. Its compartments are especially air, water, rocks, soil, organisms, ecosystems, and energy.

The Act of the Czech National Council No 114/1992 Sb, on nature conservation and landscape protection distinguishes six categories of specially protected areas as follows:

### Large-size protected areas:

- National parks are large areas unique at the national or international scales, major parts of which are occupied by natural or nature-close ecosystems where species of flora and fauna, and abiotic nature are of extraordinary scientific and educational importance;
- Protected landscape areas are large areas with harmonically formed landscape, characteristic relief, significant shares of forest and permanent grassland natural ecosystems, high abundance of tree species, or, as the case may be, preserved monuments of historical settlements.

### Small-size protected areas:

- National natural monuments are smaller natural formations (including those formed by human activity besides the forces of nature), deposits of minerals or habitats of endangered species on fragments of ecosystems of the national or international environmental, scientific, or aesthetic importance;
- National nature reserves are smaller areas where ecosystems important at the national or international levels of extraordinary natural value are bound to natural their relief with a typical geological structure;
- Natural monuments are areas defined similar way as the national natural monuments yet important at the regional level only;
- Natural reserves are smaller areas of concentrated natural value with represented ecosystems characteristic to and important for the given geographical area.

Since 2007 the areas of specially protected areas has been given according to respective decrees to the Act on Nature Conservation and Landscape Protection.

**Environmental protection expenditure** includes investment expenditure on the acquisition of tangible fixed assets and non-investment expenditure related to environmental protection activities. **Tangible fixed assets (TFA)** for environmental protection are the sum expended by reporting units on the TFA acquisition (by purchase or own activities) and the total value of the TFA acquired for free or by transfer according to relevant legislation or by a change from private use to business. The **non-investment expenditure** for environmental protection includes wages and salaries, payments for rent, energy and other material, and payments for services the main purpose of which is to protect the environment.

**Economic benefits from environmental protection activities** refer to revenues from sale of environmental protection services, revenues from sale of by-products, and savings generated from reuse of by-products that originated at activities related to environmental protection.

An **emission** shall mean a process in which pollutants of various states are introduced into the atmosphere. Emissions are given in kilograms per hour or in tonnes per year. Amounts of the given pollutants released into the air are listed in the **Register of Emissions and Air Pollution Sources (REZZO)**. Data in tables are broken down by type of pollution sources to REZZO 1–3 and REZZO 4 mobile pollution sources (especially road motor vehicles, railway vehicles, boats, vessels, and aircraft).

**Waste** shall mean any movable thing which its owner disposes of or intends to dispose of or has the duty to dispose of and which is classified to a category of wastes enlisted in the Act No. 185/2001 Sb. on waste. The **municipal waste** shall mean all types of waste generated on the territory of a municipality in activities of natural persons, which is classified to Group 20 of the Catalogue of Waste, except for waste produced by legal or natural persons holding a business licence. Furthermore, waste similar to the municipal waste, which is generated at legal persons or natural persons bearing authorisation for business, if those persons are involved into a municipal system of the municipal waste management (for instance, schools, authorities, small businesspersons under trade licence, ...), including municipal packaging waste collected separately (that is the group 1501 of the List of Waste).

The **industry of water supply and sewerage systems** involves water management activities related to the administration and operation of water supply and sewerage collection systems that means with the providing for sufficient supply of quality drinking water and for removal of waste water and its treatment. **Public water supply systems and sewerage systems** include water supply systems and sewerage systems established and run in the public interest. The **water produced** includes both invoiced and non-invoiced water. The sum of data for invoiced and non-invoiced water may differ from amounts of the water produced for an amount of water taken from other organizations, or for water handed over to other organizations.



Since 2014 there has been a more precise definition of sewerage and of water invoiced to households due to an amendment to the Decree No 428/2001 Sb establishing execution of the Act No 274/2001 Sb on public water supply and sewerage systems.

Since 2013 the “**wastewater discharged into public sewerage systems**” has been including also **levied rainwater**, besides sewerage, industrial, and other wastewater.

The **waste water treatment plant** (WWTP) shall mean premises and equipment serving for waste water treatment having the mechanical, biological, and/or further stage of treatment. Equipment used for coarse pre-treatment of waste water (racks, grit traps, oil traps, etc.), cesspools, sumps, and simple devices with a mechanical function, which are not monitored and operated regularly, are not considered to be waste water treatment plants.

The **WWTP capacity** refers to the design capacity (m<sup>3</sup>/day). A higher capacity than the design one is given where implemented intensification measures have been approved by the water authority.

#### 4. POPULATION

The data showing the size and structure of the population are derived from population censuses, which are followed by annual statistical balances of data on births, marriages, divorces, deaths, and migration. Unless otherwise stated, statistical reports from registries are the data sources. Since 2011, data on the population size and structure follow the final results of the 2011 Population and Housing Census as at 26 March 2011; they are not comparable with the data for the previous years.

All data refer to the population permanently resident on the given territory, irrespective of their citizenship. Since 2001 the following are included: foreigners with asylum granted and foreigners with visa for stay over 90 days. Since 1 May 2004 citizens (nationals) of the European Union with temporary residence and third-country nationals with long-term residence on the territory of the Czech Republic are also included.

**Mid-year population** is the population of the given territory balanced as at 1 July of the reference year. **Natural change** of the population is the difference between live births and the total number of deaths. **Total population change** is the sum of the natural change and net migration. **Migration** is a change of permanent residence or long-term stay of a person over the borders of the given territory. The CZSO receives the data on migration from information systems of the Ministry of the Interior and the Directorate of the Alien Police Service.

**Births** – a born child is counted in the region (district) according to the residence of the mother at the delivery. **Average age of mother** at childbirth is calculated from the distribution of numbers of births by age of mother. **Total fertility rate** is the average number of children that would be born alive to a woman provided that age-specific fertility rates recorded in a reference calendar year remain unchanged during her childbearing period (age 15–49 years).

Tables on **abortions** are compiled from a set of individual data received by the CZSO from the Institute of Health Information and Statistics of the CR. **Total abortion rate** is the average number of abortions that a woman would have provided that age-specific abortion rates recorded in a reference calendar year remain unchanged during her childbearing period (age 15–49 years).

**Stillbirth rate** is the number of stillbirths per 1 000 births in total. **Infant mortality rate** is the number of deaths among children under 1 year of age per 1 000 live births. **Neonatal mortality rate** is the number of deaths among children under 28 days of age per 1 000 live births.

Data on **deaths by cause** are classified according to the 10th decennial revision of the International Statistical Classification of Diseases and Related Health Problems (ICD-10) in force since 1 January 1994. Since 2013, data on causes of death are taken over from the Death certificate (Report on examination of the deceased person) via the Institute of Health Information and Statistics of the Czech Republic.

**Ageing index** is the ratio of the population aged 65+ years per 100 persons aged 0–14 years. **Life expectancy** shows the average number of years to be lived by an x-year-old individual, given the mortality conditions of the reference period from the mortality table. With regards to elimination of random deviations, mortality tables for regions are processed for two-year periods and for districts for five-year periods. Life expectancy in Table 4-1. for a given year corresponds to the life expectancy for the period ending by the given year (e.g. the 2015 column provides life expectancy in the region in the period of 2014–2015).

**Marriages** are included in a respective territory according to the place of residence of the groom. **Divorces** are broken down by territory according to the last common place of residence of the spouses. The CZSO receives the data from the information system of the Ministry of Justice.

A **foreigner** is a natural person, who is not a citizen of the Czech Republic. In tables 4-11. and 4-12. the total number of foreigners includes foreigners with permanent residence, citizens of the EU/EEA and Switzerland and their dependants with temporary residence, third-country nationals with long-term residence or visas for stay over 90 days. Data come from the records of the Directorate of the Alien Police Service.

#### 5. MACROECONOMIC INDICATORS

**Regional accounts**, the most important source of regional macroeconomic indicators, are a regional analogy to national accounts. They result from annual national accounts compiled for the Czech Republic; as for the methodology they correspond to the European System of Accounts (**ESA 2010**) and consistently observe rules and recommendations valid for Member States of the European Union, which means that they are comparable to them – harmonized.



In accordance with the ESA 2010 methodology indicators are surveyed by a **workplace method**, which means that indicators for enterprises are allocated to regions according to the real location of workplace of a unit. Gross value added for multi-regional organizations is allocated based on wages paid in individual regions. Indicators of household accounts are related to the place of **residence of the households**.

**Gross domestic product (GDP)** is a key indicator of the development of the economy. It is a set of values added of individual institutional sectors or individual industries in activities considered by the ESA to be productive (i.e. including both market and non-market services) and net taxes on products (it is thus expressed in purchaser prices). From the point of view of use, the GDP is equal to the sum of final consumption (of households, general government, and non-profit institutions serving households), gross capital formation (fixed capital and balance of inventories and acquisitions less disposals of valuables), and the external trade balance.

**Gross value added (GVA)** is the sum of values added of individual industries (i.e. GDP excluding net taxes on products, which cannot be divided among individual industries). The industrial structure is arranged according to the CZ-NACE classification, which corresponds as for its content to the European NACE Rev. 2 classification.

**Gross fixed capital formation (GFCF)** includes the value of acquisition of both tangible and intangible fixed assets (purchased, taken over free of charge or produced by own activities), deducted by the value of its sale and the value of assets handed over free of charge. It also includes acquisition in the form of financial leasing. The target of the acquisition is always to use the fixed assets for productive activity including housing in the dwelling of its owner. Only assets used in production for a period longer than one year are fixed capital. It includes also e.g. equipment for military purposes, research and development expenditure and the like.

**Net disposable income of households** is an amount that households can give to final consumption, savings in the form of financial assets, and to accumulation of tangible and intangible assets. Disposable income results from the generation and distribution of income and it is the balancing item of the secondary distribution of income account.

For the needs of the international comparison, selected **indicators are converted** to euro currency unit and purchasing power standard, namely according to the coefficients issued by the Statistical Office of the European Union – Eurostat.

Regional macroeconomic indicators are revised in harmony with the revisions of annual national accounts. Update data include results of an occasional revision of the annual national accounts in 2014 related to the transition to the new ESA 2010 European accounting standard. Data for 2015 are for the time being based on a preliminary version of annual national accounts.

## 6. LOCAL GOVERNMENT BUDGETS

The chapter contains selected data on revenue and expenditure of regions, municipalities, and voluntary unions of municipalities. Data are taken over from the Ministry of Finance, which processes the necessary data from accounting and financial statements of individual territorial units.

Revenue and expenditure are after **consolidation**, i.e. after elimination of entries, which are not a direct part of the financial performance and after removal of duplicates.

## 7. PRICES

**Consumer prices** of selected price representatives are average consumer prices surveyed in the region in December of a reference year. Their arrangement in the table is based on the consumer basket structure (i.e. a set of selected kinds of goods and services paid for by the population including weights assigned to them).

Data on **prices of selected types of real estate** are derived from data of the Ministry of Finance. The data source is the real estate transfer tax returns, which owners (sellers) of real estate are bound to submit to the competent internal revenue offices by the end of the third calendar month following the month, in which the record of the property rights was entered into the Real Estate Register. Establishing of the database of price information at internal revenue offices was commenced by the processing of tax returns data for 1998 according to the Decree No. 279/1997 Sb. The database covers nationwide the entire population of transactions on the real estate market and is based on real (admitted) prices. Owing to additional recalculations of data from administrative sources the data for respective years published in the preceding yearbooks may not be compared.

**Prices of agricultural products** are measured in the network of selected agricultural producers. They are mostly nominal prices of selected agricultural products by main (specified) quality grades. The monthly average prices of measured products are calculated as a simple arithmetic mean of reported prices of respective producers.

## 8. LIVING CONDITIONS

Based on the membership in the European Union, the Czech Statistical Office carried out further round of the EU-SILC (Statistics on Income and Living Conditions) sample survey in households called **“Living Conditions 2015”**. The aim of the survey is to obtain on a long-term basis comparable data on social conditions of households, which are comparable also with other EU countries due to the survey unified methodology.

The survey applies the method of a four-year sample rotation; about a quarter of the observed households is replaced every year. The survey results are representative only up to the level of regions due to the sample size. **When interpreting and analysing the survey results it is necessary to keep in mind that they have some statistical errors** (both sample and non-sample). More information (e.g. tables with 95% confidence intervals estimates, from which



the interval, in which the real value of the estimated characteristic occur with 95% probability, is clearly seen) can be found, along with the detailed methodology, **in the publication** "Household Income and Living Conditions 2015" on the webpages [www.czso.cz](http://www.czso.cz), in section Statistics – Living Conditions, Household Income and Expenditure.

The survey included all persons, who in the reference period had their regular residence in the selected dwelling, including persons temporarily absent. This also held to foreign nationals and subtenants. Data for **private households** are usually calculated to equivalent sizes of household. The recalculation to the **equivalent size** of household takes into account the size and demographic composition of households. The calculation is constructed the way to reflect size savings of multimember households, i.e. savings on costs of consumer durables and services serving to a higher number of the household members (as household appliances, electricity, etc.). The OECD scale assigns the weight of 1.0 to the first adult in the household; any other adult (aged 14+ years) has 0.7; and any child (aged 0–13 years) has 0.5. The OECD-modified scale weights take more into account the household size (number of members) related savings and are defined as follows: the first adult in the household has 1.0; any other adult (aged 14+ years) has 0.5; and any child (aged 0–13 years) has 0.3.

**Income of persons and income of households** are surveyed always for the calendar year before the survey. The **gross money income** includes all income from work (from employment or self-employment), social income, and all other kinds of regular and irregular income awarded to the household or its individual members. The **net money income** of the household was obtained by subtracting of appropriate health and social insurance contributions and income taxes. The total net income of the household includes income in kind comprising of consumption of own-account production and/or employee benefits in kind (e.g. contributions for board).

Lines for the **quintile distribution of households** by the net money income per person were calculated from the total for all households of the Czech Republic. Corresponding households and their members were categorized into five income groups determined this way for respective regions.

## 9. LABOUR MARKET

The source of information on the labour market surveyed in the households of respondents is the **Labour Force Sample Survey (LFSS)**. The methodology of indicators measured by the LFSS is in line with the definitions and recommendations of the International Labour Organisation (ILO). Thus the data may serve as a basis for direct international comparability of labour market characteristics in various countries. At the same time, the implementing methodology of Eurostat, which explains the contents of particular market characteristics, is adhered to.

The sample includes about 25 thousand **random selected dwellings** on the territory of the entire Czech Republic (over 0.6% of all permanently occupied dwellings). All persons usually living in the sampled dwellings, irrespective of the type of their residence, are included in the LFSS. The set of chosen dwellings varies during the survey. Each quarter 20% of newly chosen dwellings are incorporated into the panel and after five quarters being on the panel they are dismissed from.

**The decisive criterion for surveyed characteristics of every respondent is the respondent's actual activity on the labour market in the reference week.** If a respondent stated that he/she had worked at least one hour in the reference week for wage, salary, or for other reward, he/she is strictly classified, according to the ILO methodology, as a person in employment.

All tables give average annual data for respective years.

**Reliability of data collected by sample methods is becoming lower as the sample size decreases.** The annual averages lower than 3 000 persons are considered as low reliability data and annual data for a number less than 500 persons are not published at all as their relative standard deviation is higher than 50% (represented by dots in tables). For all data obtained from the sample survey the 95% confidence interval can be constructed, i.e. the interval, in which the real value of the estimated indicator lies with the 95% probability. The interval size is affected by both frequency of the characteristic surveyed in respective region and the sample size in the region.

Data on the **number of employees** (as headcount) and on **average gross monthly wages in 2012 to 2014** (Tables 9-8., 9-9., 9-103., and 9-104.) are drawn from results of the processing of annual statistical questionnaires. They cover all businesses and non-commercial organisations with no regard of their number of employees. The territorial breakdown of the data by region is obtained directly from the reporting units and is carried out depending on the location of actual workplaces of employees, by the so-called **workplace method**. However, a more detailed territorial breakdown, for example, by districts, is impossible. The data breakdown by industry has been **processed according to the CZ-NACE classification**. Data are classified to industries by principal activity of the whole enterprise.

**In 2015** data on **numbers of employees** and **average wages** (Table 9-105.) are drawn from the results of the processing of quarterly statistical questionnaires and are published **by workplace location**. Data are given for all enterprises with the numbers of employees converted to the **full-time equivalent** which reflects the length of worked hours. The data are preliminary.

The data on numbers of employees and on average gross monthly wages do not cover persons at public offices (as, for instance, deputies, senators, full-time members of assemblies at all levels), judges, women on maternity leave, persons on parental leave (unless they simultaneously work in a main (one) job), trainees of voluntary training, persons working for companies on the basis of the agreement on work performed out of the employment contract, employees of businesses, which are not statistically measured.

The data on **wages by sex and by classification of occupations** (Tables 9-10., 9-106., and 9-107.) were obtained by merging of data from the **Information System on Average Earnings** (ISAE) of the Ministry of Labour and Social Affairs; which covers the wage sphere by sample surveys, and from administrative data source of the **Information System on Salaries** (ISS) of the Ministry of Finance, which covers exhaustively the salary sphere. The **average wage** of the employee is calculated from the paid working hours of the employee (unpaid absence, illness, etc. are not included) and therefore is not identical with the average wage from the business surveys of the CZSO, which is calculated from the registered number of employees (headcount) (Tables 9-8. and 9-9. or Tables 9-103. to 9-105.).

Since 2011 the **Structural Earnings Survey** has cover the whole employee population of the Czech Republic because newly employees of businesses with less than 10 employees and also employees of non-profit organizations and employees of the self-employed have been included. This change means the statistical data are more representative and also data for 2011 are not comparable to the previous years. The **breakdown by occupation** has been processed according to the classification of **CZ-ISCO** (effective since 1 January 2011).

The **wage median** is the value of the employee's wage in the middle of the wage distribution. This means that one half of wage values is below the median, while the other half is above it.

The data on the number and structure of unemployed **job applicants kept in the labour office register** and on the vacancies kept in the labour office register are taken from the Information System of the Ministry of Labour and Social Affairs.

**Job applicants kept in the labour office register** are natural persons, who have asked in person for an arrangement of a suitable job at a regional office of the Labour Office of the CR, in the region where they have residence and while they have complied with conditions established by law and the regional office of the Labour Office of the CR have entered them into the register of job applicants. **Available unemployed job applicants** are registered job applicants (including the EU and EEA citizens), ready to take a job immediately, when an appropriate one is offered, because there is no objective obstacle for them to become employed. The **partly unemployed** are registered job applicants with additional earnings (coming from an activity based on employment or service relationship, or under contracts for work carried out outside contracts of employment provided that their monthly earnings or remunerations per month do not exceed a half of the minimum wage).

The **share of unemployed persons** expresses the share of available job applicants kept in the labour office register aged 15–64 years in the whole population of the same age.

Since 1 January 2012 there has been effective an amendment to the Act No. 435/204 Sb. on employment, which in Section 35 cancels the so far applied obligations of the employers to report **job vacancies**. The employer **may** report job vacancies and their characteristics to a regional labour office (Section 37). Job vacancies kept in the labour office register shall mean newly created or vacated jobs, which the employer intends to acquire employees or to occupy them with temporary employees from a **labour agency** (Section 35).

## 10. ORGANIZATIONAL STATISTICS

Organizational statistics draws data from the **Statistical Business Register** (RES). The Statistical Business Register is a public list, which is made and maintained by the CZSO pursuant to the Act No 89/1995 Sb, on the State Statistical Service, as amended. It serves mainly for preparation and conducting of statistical surveys. It is kept updated with data from statistical surveys and data from the Commercial Register, trade licensing offices, and other administrative sources. After basic registers of public administration were put into operation on 1 July 2012, the Administrative Business Register (ROS) became the main source for updates of the Statistical Business Register.

The Statistical Business Register keeps records of **legal persons** including organizational units of the state and **natural persons** with the status of an entrepreneur. **Natural persons** include private entrepreneurs in business under the Trade Act, agricultural entrepreneurs – natural persons, natural persons in business under other acts, and since 2014 foreign natural persons and branches of foreign natural persons. Since 2013, the Register does not distinguish between natural persons incorporated and unincorporated in the Commercial Register.

**Business companies and partnerships** include general commercial partnerships, limited liability companies, limited partnerships, joint-stock companies and since 2010 also European economic interest groupings and European companies (Societas Europaea, SE). **Cooperatives** include also European cooperative societies (Societas Cooperativa Europaea, SCE).

On 1 January 2014, in relation to the new Civil Code, there was a huge change in the keeping of records on **civic associations**. Active civic associations were transferred to new legal forms – most frequently an association (previously a legal form in English also called an association) and a subsidiary association (formerly an organizational unit of an association), which are incorporated in the Register of Associations.

As at the same date, entities with legal form "**foreign entity**" (in previous Statistical Yearbooks called "the rest of the world (non-residents)") were transferred to new forms: a branch of a foreign legal person, an organizational component of a foreign endowment fund, an organizational component of a foreign foundation, and especially a foreign natural person and further a branch of a foreign natural person. The more detailed breakdown enabled to distinguish between foreign natural persons and foreign legal persons (since 1 January 2014).

The breakdown of the Statistical Business Register by **principal activity** corresponds to sections of the **Classification of Economic Activities (CZ-NACE)**. Businesses are classified to **institutional sectors** in accordance with the **Classification of Institutional Sectors and Subsectors** (according to the ESA 2010). Individual sectors (subsectors)





include entities (businesses), which have similar basic activities, functions, and economic behaviour and belong to the same type of producer. The **households** sector includes individuals or groups of individuals as final consumers and small entrepreneurs producing market goods and services (craftsmen, agricultural entrepreneurs – natural persons, private medical doctors, lawyers, tax advisors, etc.), dwelling unit owners associations, and since 2014 also foreign natural persons (previously classified to foreign controlled private enterprises).

A **business with identified activity** is that, which reports economic activity according to information from statistical surveys or administrative data sources.

## 11. AGRICULTURE

The data are mostly sample surveyed and respondents are businesses engaged in the agricultural primary production recorded in the statistical **Farm Register**. The **results** found **are grossed-up to the whole agricultural sector** (excluding households outside the agricultural industry). The reporting unit in the agricultural statistics is an entity with agriculture as principal activity complying with at least one of **threshold values** (for instance, 1 hectare of utilised agricultural land or a minimum of 1 head of cattle reared, etc.).

The **agricultural output** of the region is measured in the so-called regional economic accounts for agriculture, which represent the overall final production of agricultural industry of the given regions in terms of value.

The **utilised agricultural area** shall mean land utilised for the agricultural production and also land, which has been and shall be utilised for agriculture, yet temporarily is not in such usage.

**Areas under crops**, measured by their censuses taken as at 31 May, shall mean the spring production area, of which harvest is expected in the reference year. Besides crops sown on arable land areas, it also includes potential areas under crops in orchards and gardens, and areas of permanent grasslands temporarily ploughed and used for sowing. Areas under crops do not include the item of "set-aside arable land", i.e. fallows and arable land, which is not sown or planted for various reasons.

The **harvest** represents the total quantity of a crop (excluding seeds and planting stock), harvested at standard moisture and purity, including inferior portions of the crop that can be used as livestock fodder. The **per hectare yield** is the ratio of harvest to the harvested area. The **harvested area** is equal to the areas under crops, except for grain maize, green maize, maize for silage, and permanent grasslands areas. The number of fruit trees and bushes and the **fruit** harvest are measured by means of questionnaires on final harvests of crops as at the end of the year.

The **number of livestock** is given according to livestock censuses. **Cows** and **sows** are breeding dams calved or farrowed, respectively, at least once. **Poultry** includes hens and cocks, geese and ganders, ducks and drakes, turkey hens and cocks (including young ones).

The **production of livestock for slaughter** (cattle, pigs) and poultry shall mean the amount (as live weight) of livestock which was sold to market for to be slaughtered. Includes also livestock, which was in-house slaughtered or slaughtered in own slaughterhouses or in other slaughterhouses for reimbursement, or potentially slaughtered outside slaughterhouses. The **milk production** shall mean the amount of milk that have been milked and sucked by sucking calves of milked dairy cows and does not include milk sucked by calves of meat cows.

The **meat production** (except for poultrymeat) includes data on slaughter from all registered slaughterhouse operations. It is given in the carcass weight, which is the weight of carcasses processed in slaughters as defined in regulations of the Council of the European Union. It includes meat (from forced slaughters as well) that was recognised as suitable for human consumption. The live weight is the weight of livestock for slaughter prior they are slaughtered. The average live weight of pigs for slaughter excludes sows and boars.

The **consumption of fertilizers** is given for reporting units covered by the sample survey (with no grossing up to the whole agricultural industry, that means it does not cover small farmers) per 1 hectare of reported utilised agricultural area. The crop year is the period from 1 July of the previous year to 30 June of the current year.

The stable section of this charter is supplemented with results of the **Survey on Vineyards 2015**, a structural survey. The data for was taken over from the Register of Vineyards kept by the Central Institute for Supervising and Testing in Agriculture. The survey covered exhaustively all vine growers registered in the Register of Vineyards as at 31 July 2015. Appropriate methodological notes are given in the CZSO publication of Vineyards (Structural Survey) 2015 (Code 270201-16).

## 12. FORESTRY

Forestry includes data for businesses with 20+ employees and having forestry and logging as their principal activity and furthermore businesses managing forest land areas of 200 hectares and more.

**Afforestation/reforestation** shall mean the artificial afforestation, i.e. planting and sowing of forests (the natural forest regeneration is excluded), which includes, besides areas forested for the first time, also improvements and additions to forest cultures and natural seeding areas converted to the area of fully forested land. Roundwood removals involve logged timber (excluding bark) as volume of large timber and a portion of small-diameter timber (felling residues are not included), counted irrespective of what kind of thinning or felling it has been acquired from and includes salvage felling as well the so-called self-production felling. The **salvage felling** includes data on salvage felling and disasters of all types. The overall roundwood removals include also dry trees, sporadic windfalls, blowdowns, and all wood used in beetle traps to catch bark beetles, and also tree specimen that serve as winterising refuge of harmful insect (bark beetles etc.). The wood volume processed in a given year is counted in.

**Cleanings** are treatments of young stands, purpose of which is to reduce the stand density and to adjust health and quality of the stand. **Thinnings** refer to intentional silvicultural measures in premature stands. The thinning is carried out by removing from the stand trees, which are economically inappropriate and undesirable in favour of the crop trees.

The chapter also contains data on **gamekeeping and hunting**. Data published are data for reporting units covered by the ministerial statistical surveys of the Ministry of Agriculture and the Ministry of Environment.

### 13. INDUSTRY

The statistics of industry includes data from enterprises, which have industry as their principal activity (CZ-NACE B, C, and D sections, i.e. mining and quarrying, manufacturing, and electricity, gas, steam and air conditioning supply). Data are measured by the **enterprise method**, i.e. for enterprises having their registered office on the relevant territory, including their establishments, plants, and units located in other regions. An exhaustive survey is carried out to get data from enterprises with 100+ employees.

**Sales of own goods and services incidental to industry** to external users include only sales from the sale of products and services according to the CZ-CPA 05–39, i.e. sales adjusted for non-industrial activities of an enterprise. Trade, transmission, distribution, and supply of energy also belong to services incidental to industry. Revenue from such service is the difference between purchased and sold (delivered) energy. Sales (revenues) include revenues from sale of own tangible and intangible output valued at current prices. The sales (revenues) exclude VAT, excise duty, and customs duty.

The registered number of **employees** (headcount) includes all permanent, seasonal, and temporary employees who have a contract of employment with an employer and receive wage from the employer for their work done.

The **average gross monthly wage** per employee includes all incomes from employment (direct wages and salaries, personal bonuses and other bonuses, company profit sharing, and wage compensations) charged to be paid to registered employees in compliance with regulations on wages and salaries.

### 14. ENERGY

**Information from the energy sector on the operation of the Czech electricity and gas grid** is published regularly by the **Energy Regulatory Office** ([www.eru.cz](http://www.eru.cz)). Basic data are published in the Yearly report on the operation of the Czech electricity grid and in the Yearly report on the operation of the Czech gas grid, which is published by the Energy Regulatory Office based on the Section 17, paragraph 7(m) of the **Act No 458/2000 Sb, on Business Conditions and Public Administration in the Energy Sectors and on amendment to other laws (the Energy Act)**, as amended. Data on the electric power industry come directly from producers of electricity, distribution system and transmission system operators, data on renewable sources from the OTE, a.s. company. Data on natural gas are processed by the Energy Regulatory Office from producers, operators of gas storage facilities, the transmission system operator, distribution system operators, natural gas traders, and the market operator OTE, a.s. company.

**Installed capacity** of electricity sets is a sum of rated outputs of individual electricity sets (blocks) as at the last day of the reference period. It is the highest theoretical active output of a set.

**Gross electricity production** is the total electricity production at generator terminals. **Net electricity production** is the difference between the total electricity production and own consumption for the production of electricity.

**Consumption of electricity** is published by the Energy Regulatory Office since 2014 as the **net consumption of electricity**, which is the consumption of electricity at the supply points plus consumption of generators (producers) and entities directly connected to the respective generating plant. In the previous years, it published consumption of electricity only as the **gross consumption of electricity** (the sum of the net consumption of electricity, own consumption for the production of electricity, consumption for pumping at pumped storage plants, and network losses).

**Consumption of natural gas** does not include own consumption, losses, an accumulation change in distribution systems, and own consumption of natural gas producers at natural gas mining.

### 15. CONSTRUCTION, HOUSING CONSTRUCTION

The **construction enterprise** shall mean an enterprise with construction as principal activity (it corresponds with divisions 41, 42, and 43 of the CZ-NACE).

**Construction work** refers to work done on construction, reconstruction, extension, renovation, repair and maintenance of permanent or temporary buildings and structures. It also includes assembly work on construction structures and the value of built-in material and structures. **General construction work (GCW)** represents the volume of construction work performed by the unit workers, which are in its registered number of employees (headcount) plus productive work of apprentices and the volume of construction work carried out to its own tangible fixed assets. **Construction work "S" (according to delivery contracts)** represents the total value of outputs from construction activity of the reporting unit (including built-in material) performed on the basis of a delivery contract for the final user (developer), including the value of subcontracts for construction work received from other contractors in order to fulfil the delivery contract for the final user. The **public ordering party** (party placing an order for a public project) shall mean a legal person which, in accordance with valid regulations on financial management, utilises, in full or in part, public resources for funding of public projects (public work).



**Building permit** shall mean the total number of building permits, building notifications, constructions permitted on the basis of a public contract, and constructions permitted in the shortened building proceedings by an authorised inspector, which have been granted and registered by a competent building authority in the sense of the Act No. 183/2006 Sb. On land-use planning and Construction Code (Construction Act). The **approximate value of constructions** involves total costs, including technologies (at current prices) incurred for the preparation, implementation, and putting of the construction into operation. **Environmental protection structures** mean constructions for protection of water, soil, and climate, for air pollution control, nature conservation, for environmentally friendly waste management, and to reduce environmental impacts of physical factors.

Data on **housing construction** include construction of new dwellings on the given territory by means of all types of construction activities. The **dwelling** shall mean one room or a set of rooms designed for living by the planning and building control authority decisions and can serve the purpose as independent dwelling units. **Dwellings started** are since 2006 dwellings in buildings which construction was permitted in the reference period by building permits have been granted. Since 2007 these shall mean dwellings construction of which commenced on the basis of building permit granted or building notifications. It does not matter whether they were completed in the reference period or not. **Dwellings completed** are dwellings, for which the competent planning and building control authorities issued approvals pursuant to the Construction Act, as amended by the end of the reference period.

The **living floor area of the dwelling** shall mean the floor area of habitable rooms.. The living floor area includes neither areas of **ancillary rooms** (as an entrance hall, for instance) nor **facilities** (as a toilet and bathroom, for instance). The **useful floor area of the dwelling** shall mean the area of all habitable and ancillary rooms, including facilities of the dwelling. It excludes floor area of non-dwelling rooms.

## 16. TOURISM

Tourism statistics includes data on capacity and outputs of collective tourist accommodation establishments and also data from a sample survey among households on travel behaviour of residents. Besides data by region and district, also data on tourist areas and tourist regions are published. These areas were officially defined by the Czech Tourism agency in 2005; in 2010 the definition was revised.

**Collective accommodation establishments** are establishments with at least five rooms and at the same time ten beds that on a regular (or irregular) basis provide guests (including children) with temporary accommodation for a holiday, a tour, a spa treatment, a business trip, a training, a course, a congress, a symposium, stays of children at schools in nature, and in summer and winter holiday camps. They are divided by category determining the type of accommodation establishment and the class defining requirements for the equipment, level, and range of services connected with the accommodation. The collective accommodation establishments include hotels, boarding houses, hostels, holiday dwellings, camp-sites, and other accommodation establishments.

**Bed places** in accommodation establishments mean the number of permanent bed places used for an overnight stay of guests (excluding extra beds). Places for tents and caravans mean the number of places for tents, caravans, and campers. The number of rooms, bed places, and places for tents and caravans includes maximum capacity of each collective accommodation establishment in the given year.

Provided data on the number of guests in collective accommodation establishments are a summary of data from processed questionnaires and estimated non-response. **Guests** in an accommodation establishment are all persons (including children and excluding owners and operating personnel of the accommodation establishment) who have used services of the accommodation establishment for their temporary stay. Persons, who use an accommodation establishment for their temporary accommodation for the purpose of employment or full-time studies, are not included. The length of the temporary accommodation shall not exceed 1 year for the guest to be considered a tourist. A person with a permanent residence in the Czech Republic is considered a **resident**. It can therefore be a citizen of the Czech Republic as well as a foreign national permanently living in the Czech Republic. A **non-resident** is hence a person, who permanently lives in other country (including citizens of the Czech Republic permanently living abroad).

The **average length of stay** is by one day longer than the average number of overnight stays. The **net occupancy rate of bed places** is the net occupancy rate of permanent bed places and it is calculated as the number of overnight stays for the reference period divided by the multiplication of the average number of bed places available and the number of operating days. The **occupancy rate of rooms** means the net occupancy rate of rooms and it is calculated as the number of room-days (i.e. the number of occupied rooms for individual days of the reference period) divided by the multiplication of the average number of rooms available and the number of operating days.

A conference is a formal meeting of a higher number of people with some specialization the subject of which are presentations, lectures, discussions, and consultations. It can be a congress of academics, a meeting of diplomatic representatives of individual states, and the like; there is usually an accompanying programme.

Based on the results of the project of the Ministry of Regional Development called "Quality Improvement of Data on Selected Tourism Sectors" and the following update of the Register of Collective Accommodation Establishments of the CZSO, data on capacities and number of guests have been refined since 2012 and therefore cannot be compared to those for previous years.

A **tourism sample survey (TSS)** is the source of data on outbound and inbound tourism of residents of the Czech Republic. The survey is carried out monthly in a randomly selected sample of households and persons aged 15+ years are enquired. Data on private trips (with the purpose to spend leisure time, to recreate, to improve health, to visit relatives or friends) and on business trips, which took place during the last three months, are surveyed among all members of



a household. Using weight coefficients, survey results are grossed up to the population of 15+ years and for that age group they are also published.

A **long trip** is a private trip at which a person stays overnight for at least 4 successive nights outside his or her usual environment. A **short trip** is a private trip (including weekend stays), at which a person stayed overnight at least for 1 night and for 3 successive nights as a maximum outside his or her usual environment. A **business trip** is a trip of a business/working character outside the usual environment with at least one overnight stay (it includes: congresses, conferences, fairs and exhibitions, business meetings, company missions, and the like).

## 17. TRANSPORT

The data on transport are taken from external sources – the Ministry of Transport and Road and Motorway Directorate of the CR.

**Motorways** are roads dedicated to fast long-distance and international transport by means of road motor vehicles without any at-grade crossroad. Depending on their dedication and importance to transport, they are classified to motorways of 1<sup>st</sup> and 2<sup>nd</sup> class. **Roads** are surface communications open to the public and dedicated to the use by road and other vehicles and pedestrians. They form a road network. Depending on their dedication and importance to transport, they are classified to roads of 1<sup>st</sup>, 2<sup>nd</sup>, and 3<sup>rd</sup> class, including sections in cities and municipalities which are involved into the road network.

The length of operated **railway lines** is the length of continuous rail tracks. It does not include other transport, marshalling, and handling tracks. The total **length of navigable inland waterways** for regular transport includes also inland waterways on reservoirs and lakes serving mostly for recreational passenger transport and navigation for sport.

The **numbers of motor vehicles** are taken over from the Central Register of Motor Vehicles updated according to the registers of municipal authorities of municipalities with extended powers. There are only road motor vehicles having valid license plates as at 31 December.

## 18. INFORMATION SOCIETY

The term of **information and communication technologies (hereinafter as ICT)** generally refers to technologies, systems, activities, and processes that participate in the imaging, processing, storage, and transmitting of information and data in an electronic form.

Data on the penetration of **selected information technologies in households** and their **use by individuals** come from a separate annual survey carried out as personal interview of a sample of approx. 10 000 individuals aged 16+ years. Results thereof are then grossed up to the whole population of the Czech Republic. As for data on households, current state is surveyed (for the second quarter of the reference year); data on individuals are for the last three months of the survey period. In order to have more representative data sets the data breakdowns by region are published as three-year moving averages.

**Households with PC/Internet** include all households, which stated that, at least, one member of the household had access to a PC/Internet in time of the survey.

**Individuals using a personal computer and/or the Internet** are persons, who have used a personal computer and/or the Internet at least once in the last three months, that means used them anywhere (at home, at school, in the library) and for any reason (private or job duty).

Data on **broadband Internet subscriptions** are based on data sources of the Czech Telecommunication Office. Fixed broadband Internet subscriptions in this publication include fixed connections with the nominal transmission speed of 256 kbit/s and higher by means of a DSL technology, connections via cable TV modem (CATV), fixed wireless connections by means of WiFi technology.

The data on information technologies accessible to the public **in libraries** come from sources of the National Information and Consulting Centre for Culture (NIPOS). Data on equipment and usage of information technologies by **health establishments** in the Czech Republic are taken from the annual report, which is developed by the Institute of Health Information and Statistics of the Czech Republic (IHIS) in cooperation with the Ministry of Health and the Czech Statistical Office. Data on **information technology equipment of schools** in the Czech Republic come from data sources of the Ministry of Education, Youth and Sports, which collects data on available IT infrastructure at basic, secondary, and higher professional schools.

The Labour Force Sample Survey (LFSS) of the CZSO is used as the data source for **statistics on ICT professionals**. Tables always give average data for the given year. If the figure is smaller than 3 000 persons data are considered to be of low reliability. Since 2011 ICT professionals have been defined on the basis of the classification of occupations of CZ-ISCO-08 and are subdivided into two major groups as follows:

- Managers, engineers, and other specialists in ICT abbreviated as ICT professionals (CZ-ISCO sub-major groups 25, 133, 2434, 2152 and 2153); and
- Technicians, mechanics, and repair workers in ICT abbreviated as ICT technicians (CZ-ISCO sub-major groups 35 and 7422).

Data on **wages of ICT professionals** come from results of the **structural statistics on wages of employees**, which is published by the Czech Statistical Office in cooperation with the Ministry of Labour and Social Affairs.





**University students** (ISCED levels 5A and 6) specialised in informatics are defined according to the International Standard Classification of Education (ISCED 97) in the narrow defined field of education No. 48 Computing. Data were acquired from data sources of Ministry of Education, Youth and Sports, being concrete from the database SIMS.

Data on **exports of computer services** come from the survey on exports and imports of services "ZO 1-04". Respective items of these services (payment titles – code 263) are determined on the basis of the Extended Balance of Payments Services classification (EBOPS).

## 19. SCIENCE AND RESEARCH

The terms **research and development (R&D)** in the Czech Republic are defined in the Act on R&D Support from Public Funds. **R&D** is defined as systematic creative work conducted for the purpose of broadening of existing knowledge (including knowledge of humans, culture, and society), obtaining new pieces of knowledge or application of pieces of knowledge in practice using methods allowing their confirmation, addition, or refutation.

**Reporting units** in the R&D statistical survey are all legal and natural persons conducting R&D on the territory of the Czech Republic as their principal (CZ-NACE 72) or secondary economic activity, irrespective of the number of their personnel, sector, or CZ-NACE activity they are active in. The **breakdown of data by region** has been available since 2001 and is processed by the location of R&D workplaces of respective reporting units. In the case of the higher education sector it applies mainly to respective faculties of public universities. Data for districts were made according to addresses of R&D workplaces.

**R&D personnel** by occupation are:

- **researchers**: professionals engaged in or managing projects that include the concept or generation of new pieces of knowledge, products, processes, methods, and systems;
- **technicians and associate professionals** (hereinafter as "technicians") who participate in R&D activities by performing scientific and technical tasks, applying concepts and operating methods (usually under the supervision of researchers);
- **other research and development personnel** participating or involved in R&D activities (as craftsmen, secretaries, and clerks).

The **average registered number of employees adjusted as full-time equivalent (FTE) devoted to research and development activities** brings information about real time devoted to research and development activities. One FTE is equal to one year of full-time work of an employee fully dedicated to R&D activities. This indicator is important especially at R&D personnel whose job content consists also of other activities than R&D (e.g. academics), because it counts only that part of their hours worked, which is devoted to R&D.

**R&D expenditure** represents total expenditure (current and capital expenditure) designated to own research and development carried out within the reporting unit or the economic sector irrespective of the source of funds. Expenditure incurred outside the reporting unit (external expenditure on R&D) is included in the total R&D expenditure only on condition that it directly serves to support own R&D (e.g., purchase of supplies for R&D).

Data on the **direct government support of research and development** result from information contained in the R&D Information System (secretariat of the Research and Development Council) and in the closing account of the State Budget of the CR for the area of the R&D (Ministry of Finance).

Data on **indirect government support of research and development** result from data stated in tax returns of legal persons.

Data on **patents and utility models** were processed on the basis of data sources of the Industrial Property Office of the Czech Republic (IPO CR), which is responsible for the patent protection in the Czech Republic. Tables contain only data on patent activity of entities doing their business on the territory of the Czech Republic.

The Labour Force Sample Survey (LFSS), in which individuals and households are basic reporting units, is the data source for the numbers of **professionals** and **technicians and associate professionals**. Data in tables are annual averages. If the figure is smaller than 3 000 persons, data are considered to be of low reliability. Since 2011, professionals and technicians and associate professionals are defined based on the CZ-ISCO-08 classification (CZ-ISCO major groups 2 and 3). Under the major group of professionals, there is a more detailed group of science and engineering professionals (CZ-ISCO 21); under the major group of technicians and associate professionals there is a group of science and engineering associate professionals (CZ-ISCO 31).

Data on **wages of professionals** are from results of the structural statistics on wages of employees published by the Czech Statistical Office in cooperation with the Ministry of Labour and Social Affairs.

Data on **students at universities** refer to students of bachelor, master, follow-up master, and doctoral study programmes in public and private universities (they do not include students of two state universities, which make different reporting). Master study programmes denote a group of master and follow-up master study programmes. Tables show students of two fields of education (according to the ISCED 97 classification) separately. It applies to broad group 4, i.e. the group of fields of education of **science** (it includes life sciences, physical sciences, mathematics and statistics, computing) and broad group 5, i.e. the group of fields of education of **engineering, manufacturing and construction** (it includes engineering and engineering trades, manufacturing and processing, architecture and building). Data are taken from the SIMS database (i.e. Union Information from Students' Registers) and refer to the database status as at 20 January 2016. Since a field of education with the same code may have various contents at different universities and thus it is problematic to classify students to relevant groups of fields of education according to the ISCED 97, expert estimates are given for the breakdown by field of education, which were made for the Czech Statistical Office by experts of the Ministry of Education, Youth, and Sports. Data breakdown by territory is made based on the **permanent residence** of students.

The population size and numbers of females with tertiary education are calculated from data collected within the Labour Force Sample Survey. Data are allocated to regions according to the place of residence of respondents at the time of data collection.

Data on **exports of technology** related services come from a survey on exports and imports of services "ZO 1-04". Respective items of these services (receipt items) are defined based on the EBOPS (the Extended Balance of Payments Services Classification).

## 20. EDUCATION

Data on **education** are taken from sources of the ministerial workplace of the state statistical service of the Ministry of Education, Youth, and Sports.

Data on all the below mentioned types of schools except for universities include all schools included in the Register of Schools and School Facilities regardless their founder and are published for the school year (according to the status as at 30 September of the reference year). Data are allocated to regions (districts) according to headquarters of the relevant schools. The totals include also data on schools for children/pupils/students with special education needs. They are children/pupils/students with disabilities or with health or social handicap, who need to be taken a special care of. They can attend schools founded separately for them or, eventually, can be integrated within common classes in regular schools or included in special classes in regular schools.

Children/pupils/students of nursery up to higher professional schools are given as the number of studies. New entrants to the 1st grade include all pupils admitted to the 1st grade excluding pupils, who repeat the 1st grade and excluding pupils, who resume studies after interruption.

The numbers of **teachers** (including headmasters, their deputies, guidance counsellors, and vocational trainers) are converted to full-time equivalent persons.

**Nursery schools** provide pre-school education, which is organized for children usually from three to six years of age. Besides nursery schools, pre-school education is ensured by preparatory classes at basic schools and a preparatory stage at special basic schools, both founded at basic schools (these children/pupils, however, are not included in the number of children in nursery schools nor in the number of pupils in basic schools).

**Basic schools** provide primary education, which is part of the compulsory school education. Children start their compulsory school education in the age of 6 years (or 8 years as a maximum in cases of children with postponed compulsory school education). The compulsory school education usually lasts for nine years: five years at the first stage and four years at the second stage of basic schools. Primary education in a special basic school has ten grades; the first stage consists of the first to the sixth grade and the second stage of the seventh to the tenth grade. Pupils may leave the basic school earlier and complete their compulsory school education in lower grades of several-year grammar schools and in eight-year specialism of dance in conservatoires.

**Secondary schools** are designated for obtaining secondary education. It can be attained in schools teaching in programmes of grammar schools, i.e. providing general education with an A-level examination and of technical education in secondary schools, i.e. providing (lower) secondary education, secondary vocational education with an apprenticeship certificate, including shortened studies, secondary technical education with an A-level examination, including shortened studies, and follow-up courses. Technical education within the follow-up courses is given in tables separately.

Characteristics of individual types of education in secondary schools:

- secondary education – (in full-time studies) two-year education programmes finished by a closing examination;
- secondary education with an apprenticeship certificate – (in full-time studies) two-year or three-year education programmes, by successful finishing of which a graduate acquires an apprenticeship certificate;
- secondary education with an A-level examination – education programmes with an A-level examination, graduates from which acquire an A-level certificate. This education is implemented in two basic types of programmes:
  - general education – a non-professional (non-specialised) type of education dedicated mainly to preparation for further studies. These programmes are usually provided by grammar schools, which have two types of education programmes – four-year grammar schools joined by basic school leavers after a successful completion of the ninth grade of basic schools and several-year grammar schools (eight-year or six-year grammar schools) for pupils of lower grades of basic schools (from the fifth and the seventh grade, respectively);
  - technical education – focuses on the professional side of education, lasts for four years;
- follow-up courses – in full-time studies they last for two years and are finished by an A-level examination. They are determined for graduates who earned secondary education with an apprenticeship certificate from three-year full-time studies in a field, which is related to that from which they want to pass their A-level examination;
- shortened studies to earn secondary education with an apprenticeship certificate – one to two years long as full-time studies, are for graduates who earned secondary education with an A-level examination or secondary education with an apprenticeship certificate from a different field of education;
- shortened studies to earn secondary education with an A-level examination – one to two years long as full-time studies, determined for graduates, who earned secondary education with an A-level examination in a different field of education.

Another type of schools is **conservatoires** in which pupils can earn secondary education with an A-level examination, namely no sooner than after four years in full-time studies of a six-year education programme (determined for basic



school-leavers) or after eight years in full-time studies of an eight-year education programme in the specialism of dance (in the first four grades pupils admitted after the fifth grade of basic schools fulfil their compulsory school education). By passing the final examination called "absolutorium" at a conservatoire a pupil receives higher professional education in a conservatoire.

**Higher professional schools** offer education in three-year up to three-and-half year fields (distance studies are lasting for up to four years) to graduates with an A-level examination. This type of education is completed by passing the final examination called "absolutorium".

All types of secondary education and higher professional education may be arranged as full-time studies or in other types of education (evening, extramural, distance, and combined studies).

The system of schools providing higher education comprises public, private, and state **universities**. Information on public and private universities is drawn from the SIMS database (i.e. Union Information from Students' Registers). Numbers of schools and students are reported according to the status as at 31 December and numbers of graduates for the entire school year. The source SIMS database is continually completed and updated; the data presented in this Statistical Yearbook refer to the database status as at 20 January 2016. Two state universities founded by the Ministry of Defence (University of Defence, which is in the City of Brno) and by the Ministry of the Interior (Police Academy of the Czech Republic in Prague) do not have the duty to send information on their students to the central SIMS database and therefore they are not included in the tables.

Students and graduates from public and state universities are published as headcount, i.e. each student is counted only once, including students studying concurrently in more universities or faculties. The total number of students and graduates from universities thus may differ from the sums for individual universities, types of education, or types of study programmes.

Universities offer bachelor, master, follow-up master, and doctoral study programmes. Studies can be delivered in full-time, distance, or combined type of education.

## 21. HEALTH

Selected data on health are taken over from source materials of the Institute of Health Information and Statistics of the Czech Republic (IHIS CR), which is the administrator of the National Health Information System (NHIS) authorised by the Ministry of Health. The data published are for all **ministries in total**.

Data on the numbers of **physicians, including dentists** (full-time equivalent workers), are calculated as the sum of all full-time and part-time jobs of individual physicians of the health establishments converted according to the full number of working hours per week laid down for a given establishment or workplace. Since 2007 the numbers of physicians, including dentists, have been given involving contractual workers as well.

**Contractual workers** are workers working in a given health establishment on the basis of:

- o a **contract** for work other than works described in their contract of employment (employees working on the basis of a contract on services, employees working on the basis of a contract for work); and
- o a **contract** for work (according to the Civil Code or the Commercial Code).

**Bed stock of hospitals and its use** demonstrates selected indicators of the bed stock use, of the back-up by physicians and paramedics with professional qualifications, on medical staff workload, as well as information on movements of hospitalised patients.

**Till 2011 the statistics of temporary incapacity for work due disease or injury was carried out** by a statistical survey on rates of incapacity for work due to disease and injury by means of the state statistical questionnaire **Nem Úr 1-02**, results of which were supplemented with data from the administrative source of the Information System of the Czech Social Security Administration (CSSA). **Starting in 2012** the Czech Statistical Office has been providing data for the **Statistics of Temporary Incapacity for Work and Injury by processing of data from the administrative data source of the CSSA Information System**. Data prior 2011 are not comparable in full to data for next years.

The **average percentage of incapacity for work per year** = the number of calendar days of incapacity for work due to disease or injury x 100 / (the average number of the sickness-insured persons, x the number of calendar days in a reference period).

## 22. SOCIAL SECURITY

Data on social security are taken mostly from administrative sources of the Ministry of Labour and Social Affairs, for certain selected indicators also from the information system of the Czech Social Security Administration.

The **social security scheme** includes pension insurance, sickness insurance, state social support benefits, foster care benefits, material need benefits, providing of social services (including the care benefit), and other systems of benefits and allowances. The pension insurance scheme provides old-age, disability, widows', widowers', and orphans' pensions. Before 2009 disability pensions were provided as full and partial ones. Effective since 1 January 2010 full disability pensions were partly transformed into disability pensions, third level and partly were subdivided into disability pensions of first level and second level depending on percentage of the working ability reduction of the insured person due to long-term adverse condition. Data starting from 2010 show, on the contrary to the previous years, the numbers of recipients, average monthly amount of old-age pensions, partial old-age pensions (shorter insurance period) from other standpoint. They are newly based on the Ministry methodology, in which partial pensions granted pursuant to Section 29 2) of the



Act No 155/1995 Sb on pension insurance, are strictly classified as partial old-age pensions. In the approach applied to that time they were classified as a part of the old-age pensions. Furthermore, since 2010 disability pensions paid on the day when 65 years of age is reached are converted into old-age pensions on that day. Average old-age and disability pensions are given in as a single-received pension, that is not combined with widow's or widower's pension.

The **sickness insurance** system of benefits comprises four **benefits**, namely sickness benefit, carer's allowance, maternity benefit, and pregnancy and maternity compensation benefit. Sickness insurance benefits are provided per calendar day of a given period of time. The sickness insurance of the self-employed without employees is voluntary. The self-employed without employees are entitled to two of the benefits only – the sickness benefit and the maternity benefit. Job applicants are not sickness insured, but they are paid the maternity benefit from sickness insurance. Tables relating to sickness and pension insurance do not include data concerning the armed forces of the Ministry of Defence, the Ministry of the Interior, and the Ministry of Justice.

The **state social support system** provides for targeted assistance to families with dependent children in determined social conditions, which the families are not able to cope with using their own resources and strength. Some of the **state social support benefits** are paid as applicant and jointly assessed persons income tested benefits, i.e. child allowance, housing allowance, and birth grant. Other are provided as non-income-tested benefits as parental allowance and funeral grant. **Foster care benefits** has been regulated by a separate legal regulation since the beginning of 2013 and have not been included into state social benefits. They are used to contribute to needs related to care of a child, whose parents may not or does not want to care of and who is in foster care; since 2013 these benefits have included new established allowance at the foster care termination.

**Material need benefits** serve as an aid to natural persons, who have insufficient income, providing for their basic living conditions. The benefits meaning is to motivate persons to make active efforts to acquire finances to satisfy their basic living needs and to prevent their social exclusion. The system of material need benefits involves living allowance, supplementary housing allowance, and extraordinary immediate assistance. Care benefit is for persons older than 1 year who for reasons of long-term adverse health conditions are in need for assistance of other natural person when managing their basic life needs in the extent as determined by law. The persons may, upon their own free will, reimburse professional social services or use it to cover inevitable expenses while providing the care needed within the family.

In context of the adoption of the Act No. 108/2006 Sb. on social services, as amended, in 2007 a change was carried out to classification of **social services** provided and the Register of Social Service Providers was established. Before 2007 the data were collected for respective social service establishments when the establishment reported detailed figures solely on the prevailing type of the social service provided and merely additional information on other provided social services. Since 2008 a different methodology approach has been applied consisting in the observation of data on each registered social service in a separate statistical report. This approach has enabled to obtain more detailed and precise data on the registered social services provided. For this reason, some data for the years from 2007 to 2009 are not comparable with the data for the previous years and, moreover, the data for 2007 cannot be compared to those for the following years. Data on capacity of social service establishments are based on actual allocation of the services provided. Data on social care establishments in table for regions and districts (Table 22-6.) may not correspond to regional data given elsewhere (Tables 22-1. and 22-101.) due to the source data were generated on different dates.

## 23. CULTURE

Data on this field are taken over from the National Information and Consulting Centre for Culture (NIPOS), established by the Ministry of Culture, and capture the state as at 31 December or the total for a given calendar year.

**Public libraries** are: the National Library of the Czech Republic and Moravian Library in Brno, which are directly managed by the Ministry of Culture, regional scientific libraries established by regional authorities, and furthermore libraries established by municipalities and towns. **Loans, total** refer to loans of all library items and other documents used in-house and outside the library. A **library item** is each separate volume of a document i.e. every printed volume or a part of multi-volume piece, a complete volume or several issues of a periodical bound or inserted into a folder, each separate map, a graphic sheet, a carrier of special type documents (magnetic tape cassette, CD-ROM, etc.), which is registered as a separate item in the item register.

In case of **museums, monuments, and galleries, including their branches** the statistical survey covers all establishments which were **in operation**, regardless their founder. A detached section, which is out of the museum or gallery residence, yet forms an organisational unit of a reporting unit, is considered a **branch**. A **monument** is a room or premises in which an exposition or exhibition is installed. In the case of **galleries** the statistical survey covers those which own collections, so-called museums of fine art, not sale galleries. The most important form of activities of museums is exhibitions either short-term, occasional **exhibitions**, or long-term (permanent) **expositions**.

**Historical and other monuments used for cultural and educational purposes** include castles, chateaux, churches, monasteries, cloisters, ruins, mills, towers, and other historical monuments accessible to visitors for an admission fee and are not managed by a museum or a gallery. The data given refer to all these facilities, irrespective of their founder.

## 24. CRIME AND ACCIDENTS

Data on crime and traffic accidents were compiled from sources of the Police Presidium of the CR.

The data on detected and cleared-up **criminal offences** include also criminal offences at railway and criminal offences registered by the Alien Police Service. Cleared-up criminal offences include criminal offences committed and cleared up in the reference year.



**General crime** includes crimes of violence, sexual crimes, property crimes, frauds, embezzlements, other property crimes, and other criminal offences. Economic crime includes mainly criminal offences in business and financial relations.

**Traffic accidents** encompass all accidents reported to the Police of the Czech Republic; in 2009 rules for their reporting changed. The numbers of killed, seriously injured, and slightly injured refer to the state within 24 hours after the accident. Property damage includes damage to vehicles, their cargos, or to roads and their equipment.

Data on **fires** and main reasons for interventions of fire and rescue service units were taken over from information processed by the Fire and Rescue Service of the Czech Republic.

## 25. ELECTIONS

On 7 and 8 October 2016, based on the Decision of the President of the CR from 21 April 2016 (No 138/2016 Sb), **elections to regional councils** were held. Execution of the elections was governed by the Act No 130/2000 Sb, on Regional Council Elections, as amended. The elections took place in all regions of the Czech Republic except for the Capital City of Prague (the Hl. m. Praha Region), where councillors are elected pursuant to the Act on elections to municipal councils. The number of seats in a regional council was determined for these elections based on the population size of a region as at 1 January 2016.

Taking place concurrently with elections to regional councils (pursuant to the same Decision of the President of the CR and on the same days) was also the first round of the **elections to the Senate of the Parliament of the CR**. Execution of the elections was governed by the Act No 247/1995 Sb, on Election to the Parliament of the Czech Republic, as amended. Pursuant to the same Act, also the second round of the elections was carried out a week later on 14 and 15 October 2016 in those districts where the senator had not been elected in the first round. The elections took place in all the 27 electoral districts, in which the electoral term had just finished.

Complete results of the elections to regional councils and to the Senate of the Parliament of the CR are available at [www.volby.cz/index\\_en.htm](http://www.volby.cz/index_en.htm) and in publications issued according to the Catalogue of Products of the CZSO.

**Registered voters** are voters in the electoral rolls (lists of persons who meet statutory conditions for execution of their active right to vote). **Number of issued official envelopes** is equal to the number of voting voters who came to vote and were given an official envelope in the polling station to put their ballot paper in. The **number of issued official envelopes** is the number of official envelopes cast by the voters to ballot boxes. **Turnout** is calculated as the share of the number of voting voters (persons who were issued an official envelope in the polling station) in registered voters (persons included in the electoral rolls). The **number of candidates** is the number of candidates that can be voted for (except for the removed and those who have withdrawn). The **number of seats** means the number of representatives to be elected for the relevant council type; **elected councillors** are those who won a seat in the elections. Data on the percentage of valid votes are not rounded off and are provided to two decimal places.

## 26. ADMINISTRATIVE DISTRICTS, MUNICIPALITIES

The Act No 314/2002 Sb of 13 June 2002, which became effective on 1 January 2003, laid down the list of **municipalities with extended powers** and **municipalities with authorized municipal office**. Following to this Act, the Ministry of the Interior issued its Decree No 388/2002 Sb establishing administrative districts of these municipalities. The Decree No 388/2004 Sb of 24 June 2004 and effective on 1 January 2005 modified the classification of municipalities to administrative districts by amending the decree of 2002.

A **town** means a municipality, which has been granted the status of town pursuant to the Act on Municipalities. Tables 26-10. and 26-11. give an overview of towns in the respective regions in an alphabetical order. Table 26-12. contains selected data on regional towns of the Czech Republic in the order by their population size.

A **municipality** is a basic territorial self-governing community of citizens. It forms a territorial unit defined by boundaries. Table 26-13. gives selected data on respective municipalities pooled together to make administrative districts of municipalities with extended powers (according to the territorial structure valid as at 31 December 2015). The figure in brackets following the name of an administrative district is an official numerical code corresponding to the nomenclature issued by the CZSO.

**Selected types of establishments in municipalities** were surveyed by a territorial method (including detached workplaces) regardless of the seat of the operator. A municipality is considered to be equipped with a given type of establishment if at least one part of the municipality is equipped with it. The number of businesses includes businesses, which have their seat (not only a branch) on the given territory.

## 27. TERRITORIAL COMPARISONS

Based on the Constitutional Act No 347/1997 Sb, on the Establishment of Higher Territorial Self-Governing Units of 3 December 1997, the Czech Republic was divided into 14 regions on 1 January 2000. The Czech Statistical Office introduced the **Classification of Territorial Statistical Units (CZ-NUTS)** according to this Act and the Resolution of the Government of the Czech Republic No 707/1998, and Section 19, paragraph 1 of the Act No 89/1995 Sb on the State Statistical Service, and following an agreement with the Statistical Office of the European Communities (Eurostat).

The NUTS (La Nomenclature des Unités Territoriales Statistiques) classification is a fundamental systematic tool for the needs of statistics, analyses, and needs of providing of statistical information to the European Union. It is used for the statistical monitoring and analyses of social and economic conditions in the regions, as well as for the preparation, implementation, and evaluation of regional policies. At the NUTS 2 level it is used mainly for drawing of funds from the EU Structural Funds.

The Classification of Territorial Statistical Units (CZ-NUTS) was updated by the Communication of the CZSO No 201/2007 Sb effective from 1 January 2008. At present, the Classification has four NUTS levels, which are characterized by their population size and area. At lower levels so-called "Local Administrative Units" (LAU) have been introduced. The EU legislation instruments, however, do not introduce the LAU system.

NUTS 0 ...refers to **the state of the Czech Republic**

NUTS 1 ...refers to **the territory of the Czech Republic**

NUTS 2 ...refers to **cohesion regions**, i.e. to 8 groupings of regions

NUTS 3 ...refers to 14 **regions**, i.e. to **higher territorial self-governing units**

LAU 1 .....refers to **districts**, i.e. to 76 districts and Hl. m. Praha

LAU 2 .....refers to **municipalities**, i.e. to 6 253 municipalities (Hl. m. Praha is one unit)

**Overview of NUTS 2 cohesion regions and NUTS 3 regions:**

<b>Praha</b>	– Hl. m. Praha Region (Capital City of Prague)
<b>Střední Čechy</b>	– Středočeský Region
<b>Jihozápad</b>	– Jihočeský Region and Plzeňský Region
<b>Severozápad</b>	– Karlovarský Region and Ústecký Region
<b>Severovýchod</b>	– Liberecký Region, Královéhradecký Region, and Pardubický Region
<b>Jihovýchod</b>	– Vysočina Region and Jihomoravský Region
<b>Střední Morava</b>	– Olomoucký Region and Zlínský Region
<b>Moravskoslezsko</b>	– Moravskoslezský Region





## INFORMACE O KRAJI NA INTERNETU

Na internetových stránkách Českého statistického úřadu jsou další údaje o kraji zveřejňovány na:

**[www.ostrava.czso.cz](http://www.ostrava.czso.cz)**

Stránky obsahují data v tabulkách v časové řadě za kraj od roku 2000 a další podklady včetně přehledu zpracovaných výstupů v publikacích a databázích na dané téma. Informace jsou dostupné za územní celky – kraj, okresy, správní obvody a města a obce.

Kromě ročních údajů jsou k dispozici ve vybraných oblastech také čtvrtletní údaje.

### **PŘEHLED TEMATICKÝCH SKUPIN V ODKAZE STATISTIKY:**

- Ceny
- Cestovní ruch
- Cizinci
- Doprava
- HDP, regionální účty
- Informační technologie
- Kriminalita, nehody
- Kultura
- Lesnictví
- Mzdy, náklady práce
- Obyvatelstvo
- Organizační statistika
- Průmysl, energetika
- Příjmy, výdaje a životní podmínky domácností
- Sčítání lidu, domů a bytů
- Sociální zabezpečení
- Stavebnictví, byty
- Územní rozpočty
- Věda, výzkum
- Volby
- Vzdělávání
- Zaměstnanost, nezaměstnanost
- Zdravotnictví, pracovní neschopnost
- Zemědělství
- Životní prostředí

## **INFORMATION ON THE REGIONAL WEBSITES**

Other information on region is published on the Czech Statistical Office websites:

**[www.ostrava.czso.cz](http://www.ostrava.czso.cz)**

The websites contain data in tables about region in the time series from the year 2000 and other information including overview of the prepared outputs in publications and databases according to thematic groups. Information is available by territorial breakdown: region, districts, administrative districts, towns and municipalities.

The data are available annually and in the selected groups quarterly.

### **OVERVIEW OF THE THEMATIC GROUPS IN MENU STATISTICS:**

- Prices
- Tourism
- Foreigners
- Transport
- GDP, Regional Accounts
- Information Technologies
- Crime, Accidents
- Culture
- Forestry
- Labour and Earnings
- Population
- Organizational statistics
- Industry, Energy
- Living conditions, Household Income and Expenditure
- Population and Housing Census
- Social Security
- Construction, Dwellings
- Local government budgets
- Science and research
- Elections
- Education
- Employment, Unemployment
- Health Care, Incapacity for Work
- Agriculture
- Environment



## ZDROJE DAT PŘEVZATÝCH Z JINÝCH REZORTŮ

Název úřadu	Internetové stránky
Český úřad zeměměřický a katastrální	<a href="http://www.cuzk.cz">www.cuzk.cz</a>
Agentura ochrany přírody a krajiny ČR	<a href="http://www.ochranaprirody.cz">www.ochranaprirody.cz</a>
Český hydrometeorologický ústav	<a href="http://www.chmi.cz">www.chmi.cz</a>
Ministerstvo financí	<a href="http://www.mfcr.cz">www.mfcr.cz</a>
Ministerstvo práce a sociálních věcí	<a href="http://www.mpsv.cz">www.mpsv.cz</a> <a href="http://portal.mpsv.cz">portal.mpsv.cz</a>
Úřad práce České republiky – generální ředitelství	<a href="http://portal.mpsv.cz/upcr/gr">portal.mpsv.cz/upcr/gr</a>
Ministerstvo zemědělství	<a href="http://www.eagri.cz">www.eagri.cz</a>
Ministerstvo životního prostředí	<a href="http://www.mzp.cz">www.mzp.cz</a>
Energetický regulační úřad	<a href="http://www.eru.cz">www.eru.cz</a>
Ministerstvo dopravy	<a href="http://www.mdcr.cz">www.mdcr.cz</a>
Správa železniční dopravní cesty	<a href="http://www.szdc.cz">www.szdc.cz</a>
Ředitelství silnic a dálnic ČR	<a href="http://www.rsd.cz">www.rsd.cz</a>
Silniční databanka Ostrava	<a href="http://www.rsd.cz/Silnicni-a-dalnicni-sit/Silnicni-databanka">www.rsd.cz/Silnicni-a-dalnicni-sit/Silnicni-databanka</a>
Ministerstvo vnitra	<a href="http://www.mvcr.cz">www.mvcr.cz</a>
Centrální registr vozidel	<a href="http://www.registr-vozidel.cz/registr-vozidel">www.registr-vozidel.cz/registr-vozidel</a>
Úřad průmyslového vlastnictví ČR	<a href="http://www.upv.cz">www.upv.cz</a>
Ministerstvo školství, mládeže a tělovýchovy	<a href="http://www.msmt.cz">www.msmt.cz</a>
Ústav zdravotnických informací a statistiky ČR	<a href="http://www.uzis.cz">www.uzis.cz</a>
Česká správa sociálního zabezpečení	<a href="http://www.cssz.cz">www.cssz.cz</a>
Národní informační a poradenské středisko pro kulturu	<a href="http://www.nipos-mk.cz">www.nipos-mk.cz</a>
Policie ČR	<a href="http://www.policie.cz">www.policie.cz</a>
Policejní prezidium ČR	<a href="http://www.policie.cz/clanek/policejni-prezidium-ceske-republiky-446180.aspx">www.policie.cz/clanek/policejni-prezidium-ceske-republiky-446180.aspx</a>
Ředitelství služby cizinecké policie	<a href="http://www.policie.cz/sluzba-cizinecke-policie.aspx">www.policie.cz/sluzba-cizinecke-policie.aspx</a>
Hasičský záchranný sbor ČR	<a href="http://www.hzscr.cz">www.hzscr.cz</a> <a href="http://www.hzscr.cz/info-servis-statistiky.aspx">www.hzscr.cz/info-servis-statistiky.aspx</a>

## DATA SOURCES FROM OTHER DEPARTMENTS

Office	Websites
<i>Czech Office for Surveying, Mapping and Cadastre</i>	<a href="http://www.cuzk.cz">www.cuzk.cz</a>
<i>Nature Conservation Agency of the CR</i>	<a href="http://www.ochranaprirody.cz">www.ochranaprirody.cz</a>
<i>Czech Hydrometeorological Institute</i>	<a href="http://www.chmi.cz">www.chmi.cz</a>
<i>Ministry of Finance</i>	<a href="http://www.mfcr.cz">www.mfcr.cz</a>
<i>Ministry of Labour and Social Affairs</i>	<a href="http://www.mpsv.cz">www.mpsv.cz</a> <a href="http://portal.mpsv.cz">portal.mpsv.cz</a>
<i>Labour Office of the Czech Republic – General Directorate</i>	<a href="http://portal.mpsv.cz/upcr/gr">portal.mpsv.cz/upcr/gr</a>
<i>Ministry of Agriculture</i>	<a href="http://www.eagri.cz">www.eagri.cz</a>
<i>Ministry of Environment</i>	<a href="http://www.mzp.cz">www.mzp.cz</a>
<i>Energy Regulatory Office</i>	<a href="http://www.eru.cz">www.eru.cz</a>
<i>Ministry of Transport</i>	<a href="http://www.mdcr.cz">www.mdcr.cz</a>
<i>Railway Infrastructure Administration</i>	<a href="http://www.szdc.cz">www.szdc.cz</a>
<i>Road and Motorway Directorate of the CR</i>	<a href="http://www.rsd.cz">www.rsd.cz</a>
<i>Road databank Ostrava</i>	<a href="http://www.rsd.cz/Silnicni-a-dalnicni-sit/Silnicni-databanka">www.rsd.cz/Silnicni-a-dalnicni-sit/Silnicni-databanka</a>
<i>Ministry of the Interior</i>	<a href="http://www.mvcr.cz">www.mvcr.cz</a>
<i>Central Register of Motor Vehicles</i>	<a href="http://www.registr-vozidel.cz/registr-vozidel">www.registr-vozidel.cz/registr-vozidel</a>
<i>Industrial Property Office of the CR</i>	<a href="http://www.upv.cz">www.upv.cz</a>
<i>Ministry of Education, Youth and Sports</i>	<a href="http://www.msmt.cz">www.msmt.cz</a>
<i>Institute of Health Information and Statistics of the CR</i>	<a href="http://www.uzis.cz">www.uzis.cz</a>
<i>Czech Social Security Administration</i>	<a href="http://www.cssz.cz">www.cssz.cz</a>
<i>National Information and Consulting Centre for Culture</i>	<a href="http://www.nipos-mk.cz">www.nipos-mk.cz</a>
<i>The Police of the CR</i>	<a href="http://www.policie.cz">www.policie.cz</a>
<i>Police Presidium of the CR</i>	<a href="http://www.policie.cz/clanek/policejni-prezidium-ceske-republiky-446180.aspx">www.policie.cz/clanek/policejni-prezidium-ceske-republiky-446180.aspx</a>
<i>Directorate of Alien Police Service</i>	<a href="http://www.policie.cz/sluzba-cizinecke-policie.aspx">www.policie.cz/sluzba-cizinecke-policie.aspx</a>
<i>Fire and Rescue Service of the CR</i>	<a href="http://www.hzscr.cz">www.hzscr.cz</a> <a href="http://www.hzscr.cz/info-servis-statistiky.aspx">www.hzscr.cz/info-servis-statistiky.aspx</a>

## ZKRATKY

aj.	a jiné	mld.	miliarda
apod.	a podobně	MMR	Ministerstvo pro místní rozvoj
AR	anesteziologicko-resuscitační	MOS	Městská a obecní statistika
a. s.	akciová společnost	MPSV	Ministerstvo práce a sociálních věcí
atd.	a tak dále	např.	například
b. c.	běžné ceny	nem. odd.	nemocniční oddělení
CATV	kabelová televize	NH	národní hospodářství
CD	kompaktní disk	NH <sub>3</sub>	amoniak
CO	oxid uhelnatý	NIPOS	Národní informační a poradenské středisko pro kulturu
CZ-CPA	Klasifikace produkce	NO <sub>x</sub>	oxidy dusíku
CZ-ICSE	Klasifikace postavení v zaměstnání	OECD	Organizace pro hospodářskou spolupráci a rozvoj
CZ-ISCO	Klasifikace zaměstnání	o. p. s.	obecně prospěšná společnost
CZ-NACE	Klasifikace ekonomických činností	OON	ostatní osobní náklady
CZ-NUTS	Klasifikace územních statistických jednotek	org.	organizace
č.	číslo	ORP	obec s rozšířenou působností
ČDDD	čistý disponibilní důchod domácností	OSN	Organizace spojených národů
č. j.	číslo jednací	PC	osobní počítač
ČNR	Česká národní rada	písm.	písmeno
ČOV	čistírna odpadních vod	PO	ptačí oblasti
ČR	Česká republika	POÚ	pověřený obecní úřad
ČSSZ	Česká správa sociálního zabezpečení	PPS	jednotka kupní síly
ČSÚ	Český statistický úřad	příp.	případně
DHM	dlouhodobý hmotný majetek	RES	Registr ekonomických subjektů
DPH	daň z přidané hodnoty	Rev.	revize
DSL	technologie pro vysokorychlostní přenos dat	REZZO	Registr emisí a zdrojů znečišťování ovzduší
EBOPS	Rozšířená klasifikace služeb v platební bilanci	ROS	Registr osob
EHP	Evropský hospodářský prostor	RVVI	Rada pro výzkum, vývoj a inovace
ESA	Evropský systém účtů	ŘSD	Ředitelství silnic a dálnic České republiky
EU	Evropská unie	"S"	stavební práce podle dodavatelských smluv
EUR	euro	Sb.	Sbírka zákonů České republiky
Eurostat	Statistický úřad Evropských společenství	SIMS	Sdružené informace matrik studentů
EU-SILC	šetření Životní podmínky	SLDB	Sčítání lidu, domů a bytů
EVL	evropsky významné lokality	SO <sub>2</sub>	oxid siřičitý
f.	fakulta	SPA	stupeň povodňové aktivity
FTE	přepočtený evidenční počet zaměstnanců na plný pracovní úvazek	s. r. o.	společnost s ručením omezeným
FTTx	optická vlákna	SVP	speciální vzdělávací potřeby
fyz.	fyzických	tel.	telefon
HDP	hrubý domácí produkt	THFK	tvorba hrubého fixního kapitálu
hl. m.	hlavní město	tis.	tisíc
HPH	hrubá přidaná hodnota	tj.	to je
HUZ	hromadná ubytovací zařízení	tř. j.	třída jakosti
CHKO	chráněná krajinná oblast	TV	televize
ICT	informační a komunikační technologie	tzn.	to znamená
i. d.	individuální data	tzv.	tak zvaný
ILO	Mezinárodní organizace práce	UNESCO	Organizace OSN pro výchovu, vědu a kulturu
ISBN	mezinárodní standardní číslo knihy	ÚPV ČR	Úřad průmyslového vlastnictví České republiky
ISCED	Mezinárodní klasifikace vzdělání	ÚZIS ČR	Ústav zdravotnických informací a statistiky České republiky
ISP	Informační systém o platech		výzkum a vývoj
ISPV	Informační systém o průměrném výdělku	VaV	včetně
IT	informační technologie	vč.	veřejná databáze
j. n.	jinde neuvedený	VDB	Výběrové šetření cestovního ruchu
JPO	jednotky požární ochrany	VŠCR	Výběrové šetření pracovních sil
KROK	Databáze krajů a okresů	VŠPS	vyšší územně samosprávný celek
KS ČSÚ	Krajská správa Českého statistického úřadu	VÚSC	bezdrátový přístup na internet
KZAM	Klasifikace zaměstnání	WiFi	bezdrátový přístup na internet
LAU	Klasifikace nižších územních statistických jednotek	WLL	vysokorychlostní připojení k internetu
mat.	maturita	xDSL	zahraniční obchod
MF	Ministerstvo financí České republiky	ZO	základní stavební výroba
MCHÚ	maloplošné chráněné území	ZSV	zapsaný ústav
mil.	milion	z. ú.	základní škola
MKN-10	Mezinárodní statistická klasifikace nemocí a přidružených zdravotních problémů	ZŠ	



## ABBREVIATIONS

<i>bn</i>	<i>billion</i>	<i>int.</i>	<i>international</i>
<i>CATV</i>	<i>cable TV</i>	<i>IPO CR</i>	<i>Industrial Property Office of the Czech Republic</i>
<i>CD</i>	<i>compact disk</i>	<i>ISAE</i>	<i>Information System on Average Earnings</i>
<i>CO</i>	<i>carbon monoxide</i>	<i>ISBN</i>	<i>International Standard Book Number</i>
<i>CR</i>	<i>Czech Republic</i>	<i>ISS</i>	<i>Salary Information System</i>
<i>CSSA</i>	<i>Czech Social Security Administration</i>	<i>IT</i>	<i>information technology</i>
<i>cur. pr.</i>	<i>current prices</i>	<i>KROK</i>	<i>data on regions and districts</i>
<i>CZ-CPA</i>	<i>Classification of Products by Activity</i>	<i>LAU</i>	<i>Local Administrative Units</i>
<i>CZ-ICSE</i>	<i>Classification of Status in Employment</i>	<i>LFSS</i>	<i>Labour Force Sample Survey</i>
<i>CZ-ISCED</i>	<i>International Standard Classification of Education</i>	<i>Ltd.</i>	<i>limited</i>
<i>CZ-ISCO</i>	<i>Classification of Occupations</i>	<i>MEP</i>	<i>municipalities with extended powers</i>
<i>CZ-NACE</i>	<i>Classification of Economic Activities</i>	<i>mil.</i>	<i>million</i>
<i>CZ-NUTS</i>	<i>Classification of Territorial Statistical Units</i>	<i>MOS</i>	<i>statistics of towns and municipalities</i>
<i>CZSO</i>	<i>Czech Statistical Office</i>	<i>n.e.c.</i>	<i>not elsewhere classified</i>
<i>Dec</i>	<i>December</i>	<i>n.e.s.</i>	<i>not elsewhere specified</i>
<i>DSL</i>	<i>digital subscriber line</i>	<i>NDIH</i>	<i>net disposable income of households</i>
<i>EBOPS</i>	<i>Extended Balance of Payments Services Classification</i>	<i>NH<sub>3</sub></i>	<i>ammonia</i>
<i>edu.</i>	<i>education</i>	<i>NHIS</i>	<i>National Health Information System</i>
<i>EEA</i>	<i>European Economic Area</i>	<i>NIPOS</i>	<i>National Information and Consulting Centre for Culture</i>
<i>e.g.</i>	<i>for example (exempli gratia)</i>	<i>No.</i>	<i>number</i>
<i>ESA</i>	<i>European System of Accounts</i>	<i>NO<sub>x</sub></i>	<i>nitrogen oxides</i>
<i>etc.</i>	<i>and so on (et cetera)</i>	<i>OECD</i>	<i>Organization for Economic Cooperation and Development</i>
<i>EU</i>	<i>European Union</i>	<i>PA</i>	<i>protected area</i>
<i>EUR</i>	<i>euro(s)</i>	<i>PC</i>	<i>personal computer</i>
<i>Eurostat</i>	<i>European System of Integrated Social Protection Statistics</i>	<i>pers.</i>	<i>person</i>
<i>EU-SILC</i>	<i>European Union Statistics on Income and Living Conditions</i>	<i>PHC</i>	<i>Population and Housing Census</i>
<i>exam.</i>	<i>examination</i>	<i>plc</i>	<i>public limited company</i>
<i>excl.</i>	<i>excluding</i>	<i>PPS</i>	<i>purchasing power standard</i>
<i>F.</i>	<i>faculty</i>	<i>R</i>	<i>region</i>
<i>FBU</i>	<i>fire brigade units</i>	<i>R&amp;D</i>	<i>research and development</i>
<i>FTE</i>	<i>full-time equivalent</i>	<i>Ref. No.</i>	<i>reference number</i>
<i>FTTx</i>	<i>optical fibres</i>	<i>Rev.</i>	<i>revision</i>
<i>GBAORD</i>	<i>Government Budget Appropriations or Outlays for Research and Development</i>	<i>REZZO</i>	<i>Register of Emissions and Air Polluters</i>
<i>GCW</i>	<i>general construction work</i>	<i>“S”</i>	<i>according to delivery contracts</i>
<i>GDP</i>	<i>gross domestic product</i>	<i>Sb.</i>	<i>Collection of Laws of the Czech Republic</i>
<i>GFCF</i>	<i>gross fixed capital formation</i>	<i>sec.</i>	<i>secondary</i>
<i>GP</i>	<i>general practitioner</i>	<i>SIMS</i>	<i>Union Information from Students' Registers</i>
<i>GVA</i>	<i>gross value added</i>	<i>SO<sub>2</sub></i>	<i>sulphur dioxide</i>
<i>hl. m.</i>	<i>Capital City</i>	<i>tech.</i>	<i>technical</i>
<i>HTSU</i>	<i>higher territorial self-governing units</i>	<i>TFA</i>	<i>tangible fixed assets</i>
<i>ICD-10</i>	<i>International Statistical Classification of Diseases and Related Health Problems – 10th Revision</i>	<i>thous.</i>	<i>thousand</i>
<i>i.d.</i>	<i>individual data</i>	<i>TSS</i>	<i>Tourism Sample Survey</i>
<i>i.e.</i>	<i>that is (id est)</i>	<i>TV</i>	<i>television</i>
<i>ICT</i>	<i>information and communication technologies</i>	<i>UNESCO</i>	<i>United Nations Educational, Scientific and Cultural Organization</i>
<i>IHIS CR</i>	<i>Institute of Health Information and Statistics of the Czech Republic</i>	<i>VAT</i>	<i>value added tax</i>
<i>ILO</i>	<i>International Labour Organization</i>	<i>VDB</i>	<i>public database</i>
<i>Inc.</i>	<i>incorporated</i>	<i>vocat.</i>	<i>vocational</i>
<i>incl.</i>	<i>including</i>	<i>WiFi</i>	<i>wireless fidelity</i>
<i>incompl.</i>	<i>incomplete</i>	<i>WLL</i>	<i>wireless local loop</i>
		<i>WWTP</i>	<i>waste water treatment plants</i>
		<i>xDSL</i>	<i>digital subscriber line technology</i>

**ZKRATKY KRAJŮ A OKRESŮ**
**REGIONS AND DISTRICTS – ABBREVIATIONS**

Kraje, okresy <i>Region (R), district</i>	Zkratka <i>Abbreviation</i>	Kód <i>Code</i>	Kraje, okresy <i>Region (R), district</i>	Zkratka <i>Abbreviation</i>	Kód <i>Code</i>
<b>Hlavní město Praha (R)</b>	<b>PHA</b>	<b>CZ010</b>	<b>Královéhradecký kraj (R)</b>	<b>HKK</b>	<b>CZ052</b>
<b>Středočeský kraj (R)</b>	<b>STC</b>	<b>CZ020</b>	Hradec Králové	HK	CZ0521
Benešov	BN	CZ0201	Jičín	JC	CZ0522
Beroun	BE	CZ0202	Náchod	NA	CZ0523
Kladno	KD	CZ0203	Rychnov nad Kněžnou	RK	CZ0524
Kolín	KO	CZ0204	Trutnov	TU	CZ0525
Kutná Hora	KH	CZ0205	<b>Pardubický kraj (R)</b>	<b>PAK</b>	<b>CZ053</b>
Mělník	ME	CZ0206	Chrudim	CR	CZ0531
Mladá Boleslav	MB	CZ0207	Pardubice	PU	CZ0532
Nymburk	NB	CZ0208	Svitavy	SY	CZ0533
Praha-východ	PY	CZ0209	Ústí nad Orlicí	UO	CZ0534
Praha-západ	PZ	CZ020A	<b>Kraj Vysočina (R)</b>	<b>VYS</b>	<b>CZ063</b>
Příbram	PB	CZ020B	Havlíčkův Brod	HB	CZ0631
Rakovník	RA	CZ020C	Jihlava	JL	CZ0632
<b>Jihočeský kraj (R)</b>	<b>JHC</b>	<b>CZ031</b>	Pelhřimov	PE	CZ0633
České Budějovice	CB	CZ0311	Třebíč	TR	CZ0634
Český Krumlov	CK	CZ0312	Žďár nad Sázavou	ZR	CZ0635
Jindřichův Hradec	JH	CZ0313	<b>Jihomoravský kraj (R)</b>	<b>JHM</b>	<b>CZ064</b>
Písek	PI	CZ0314	Blansko	BK	CZ0641
Prachatice	PT	CZ0315	Brno-město	BM	CZ0642
Strakonice	ST	CZ0316	Brno-venkov	BI	CZ0643
Tábor	TA	CZ0317	Břeclav	BV	CZ0644
<b>Plzeňský kraj (R)</b>	<b>PLK</b>	<b>CZ032</b>	Hodonín	HO	CZ0645
Domažlice	DO	CZ0321	Vyškov	VY	CZ0646
Klatovy	KT	CZ0322	Znojmo	ZN	CZ0647
Plzeň-město	PM	CZ0323	<b>Olomoucký kraj (R)</b>	<b>OLK</b>	<b>CZ071</b>
Plzeň-jih	PJ	CZ0324	Jeseník	JE	CZ0711
Plzeň-sever	PS	CZ0325	Olomouc	OC	CZ0712
Rokycany	RO	CZ0326	Prostějov	PV	CZ0713
Tachov	TC	CZ0327	Přerov	PR	CZ0714
<b>Karlovarský kraj (R)</b>	<b>KVK</b>	<b>CZ041</b>	Šumperk	SU	CZ0715
Cheb	CH	CZ0411	<b>Zlínský kraj (R)</b>	<b>ZLK</b>	<b>CZ072</b>
Karlovy Vary	KV	CZ0412	Kroměříž	KM	CZ0721
Sokolov	SO	CZ0413	Uherské Hradiště	UH	CZ0722
<b>Ústecký kraj (R)</b>	<b>ULK</b>	<b>CZ042</b>	Vsetín	VS	CZ0723
Děčín	DC	CZ0421	Zlín	ZL	CZ0724
Chomutov	CV	CZ0422	<b>Moravskoslezský kraj (R)</b>	<b>MSK</b>	<b>CZ080</b>
Litoměřice	LT	CZ0423	Bruntál	BR	CZ0801
Louny	LN	CZ0424	Frýdek-Místek	FM	CZ0802
Most	MO	CZ0425	Karviná	KI	CZ0803
Teplice	TP	CZ0426	Nový Jičín	NJ	CZ0804
Ústí nad Labem	UL	CZ0427	Opava	OP	CZ0805
<b>Liberecký kraj (R)</b>	<b>LBK</b>	<b>CZ051</b>	Ostrava-město	OV	CZ0806
Česká Lípa	CL	CZ0511			
Jablonec nad Nisou	JN	CZ0512			
Liberec	LI	CZ0513			
Semily	SM	CZ0514			





**1. Přirozený přírůstek (úbytek) počtu obyvatel podle obcí v Moravskoslezském kraji v letech 2011–2015**  
*Natural population change by municipality in the Moravskoslezský Region in 2011–2015*

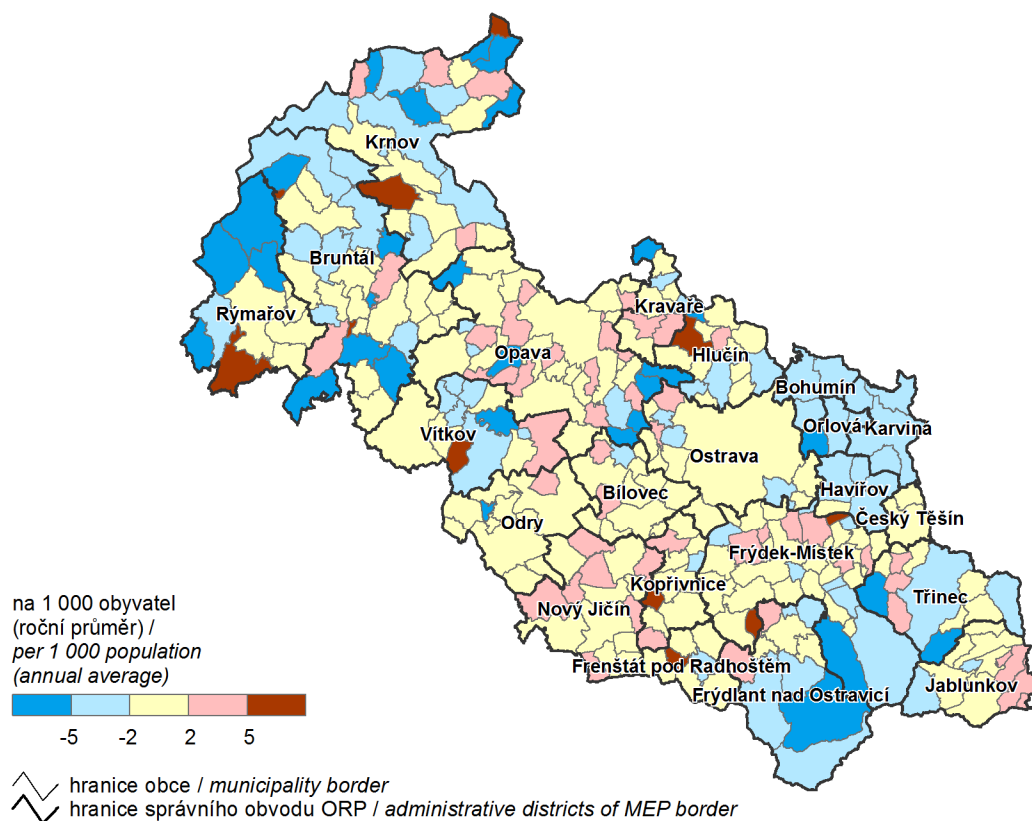

**2. Přírůstek (úbytek) počtu obyvatel stěhováním podle obcí v Moravskoslezském kraji v letech 2011–2015**  
*Net migration by municipality in the Moravskoslezský Region in 2011–2015*

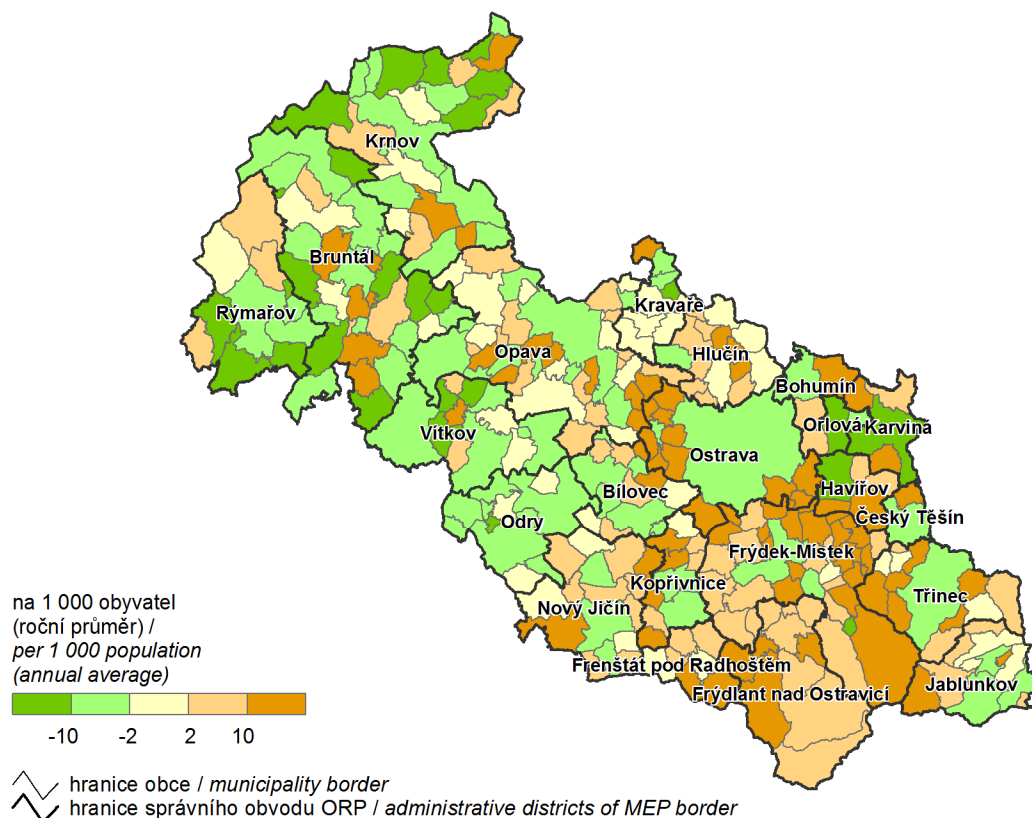

### 3. Podíl nezaměstnaných osob podle obcí v Moravskoslezském kraji k 31. 12. 2015

(podíl dosažitelných uchazečů o zaměstnání v evidenci úřadu práce ve věku 15–64 let ze všech obyvatel ve stejném věku)

Share of unemployed persons by municipality in the Moravskoslezský Region as at 31 December 2015

(share of available job applicants kept in the labour office register aged 15–64 years in the whole population of the same age)

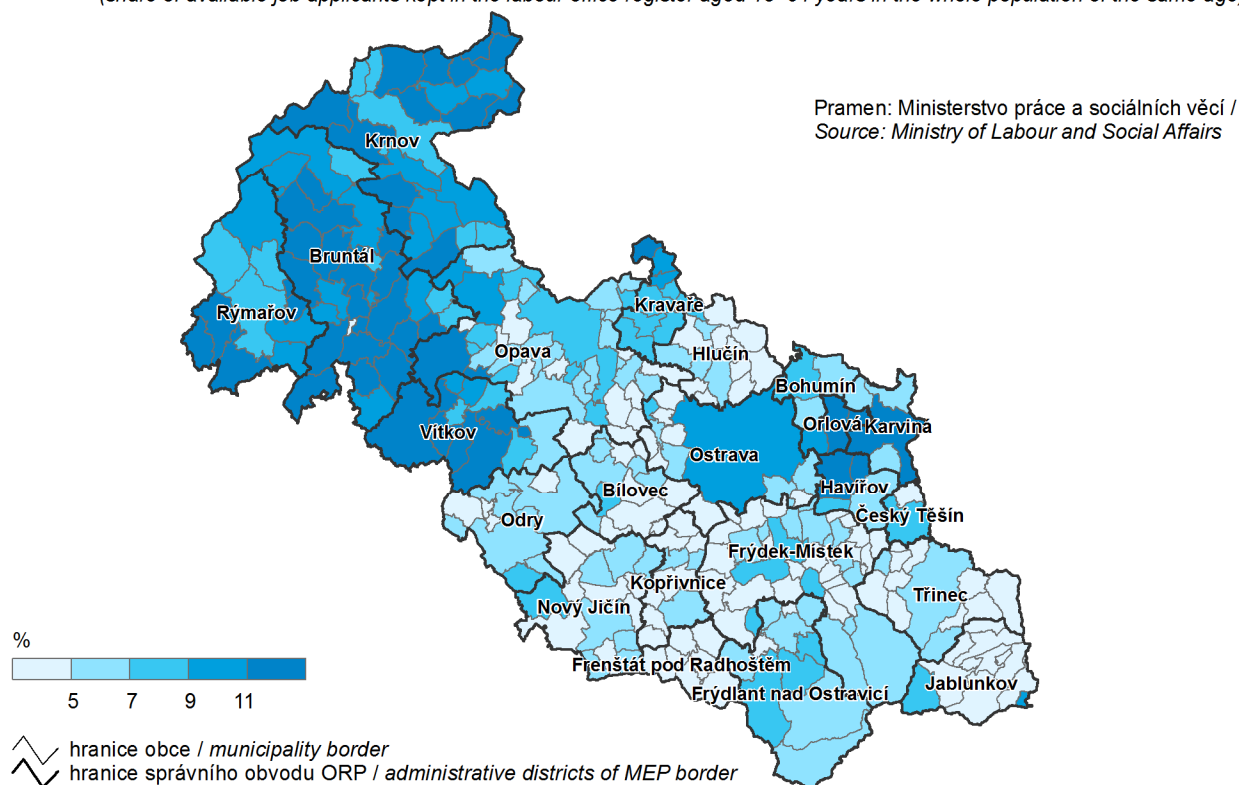

### 4. Dokončené byty podle obcí v Moravskoslezském kraji v letech 2011–2015

Completed dwellings by municipality in the Moravskoslezský Region in 2011–2015

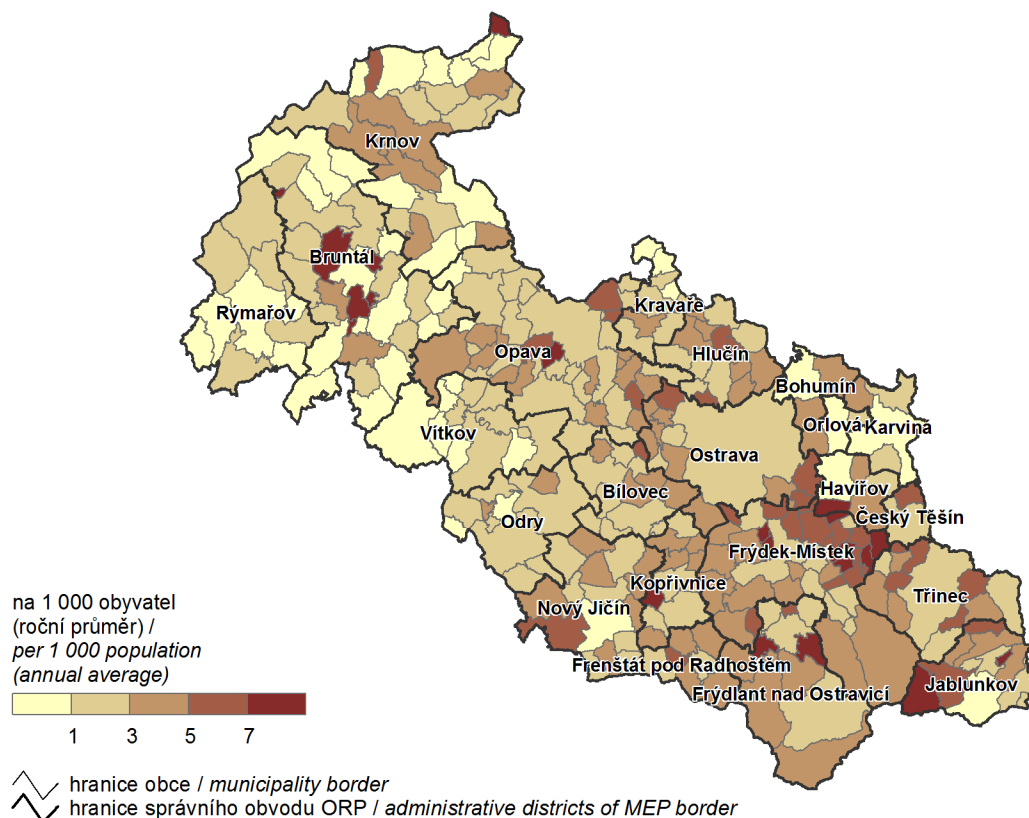

## 5. Spotřeba vody v roce 2015 a vývoj cen vodného

Water consumption in 2015 and water collection levies development

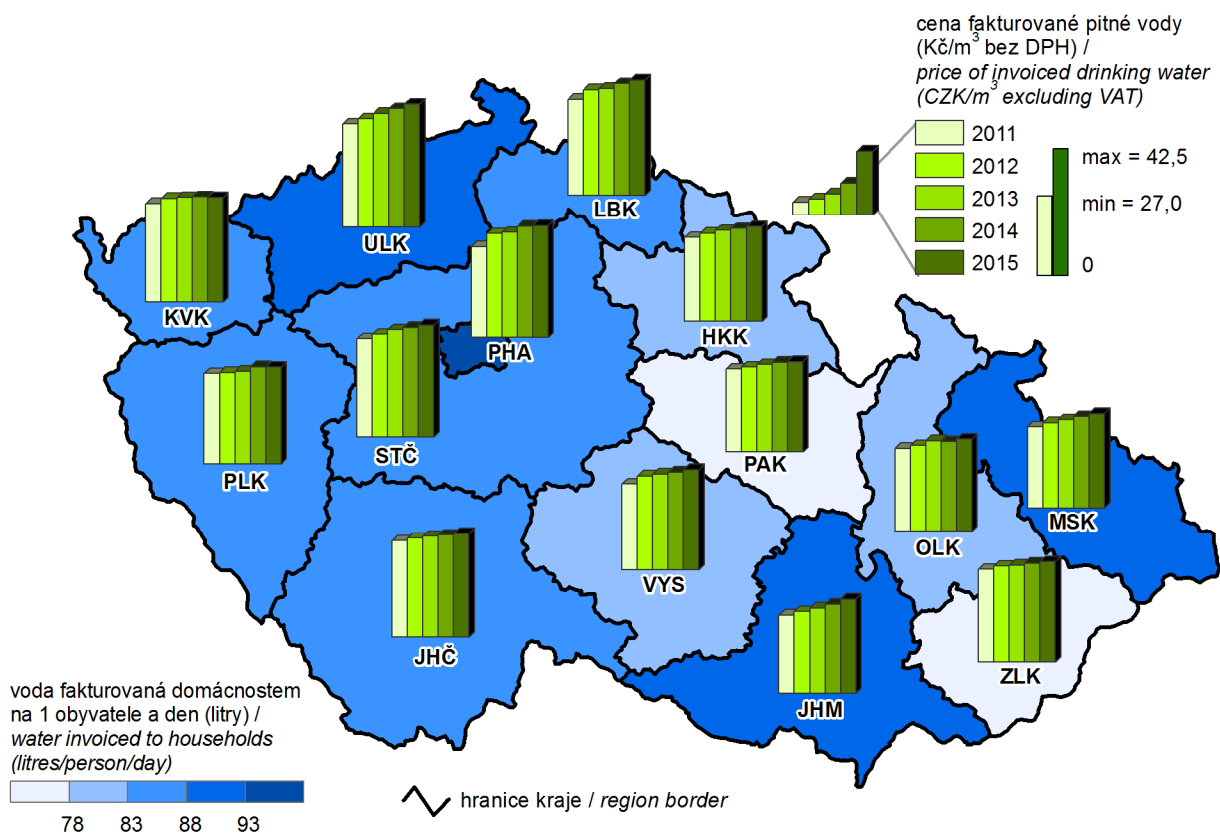

## 6. Živě narození v roce 2015

Live births in 2015

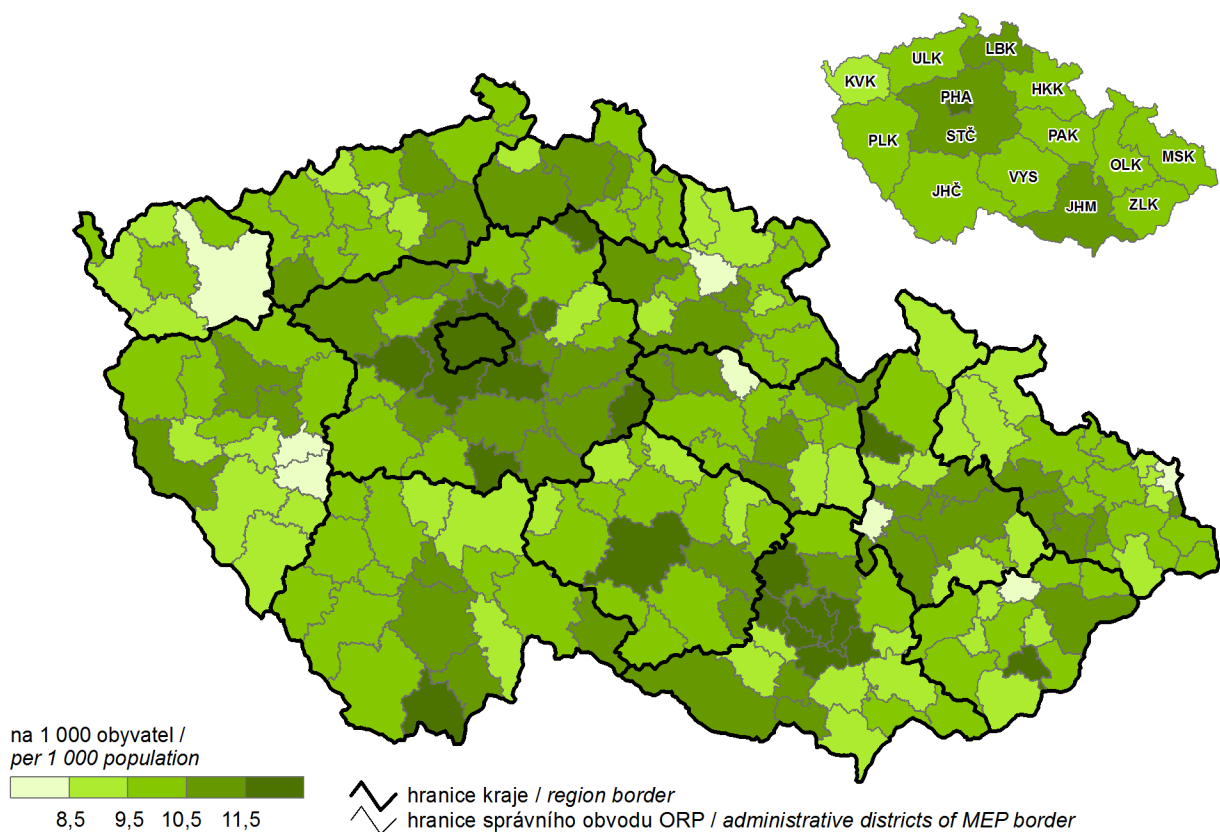

**7. Zemřeli na nemoci oběhové soustavy v roce 2015**  
*Deaths caused by diseases of the circulatory system in 2015*

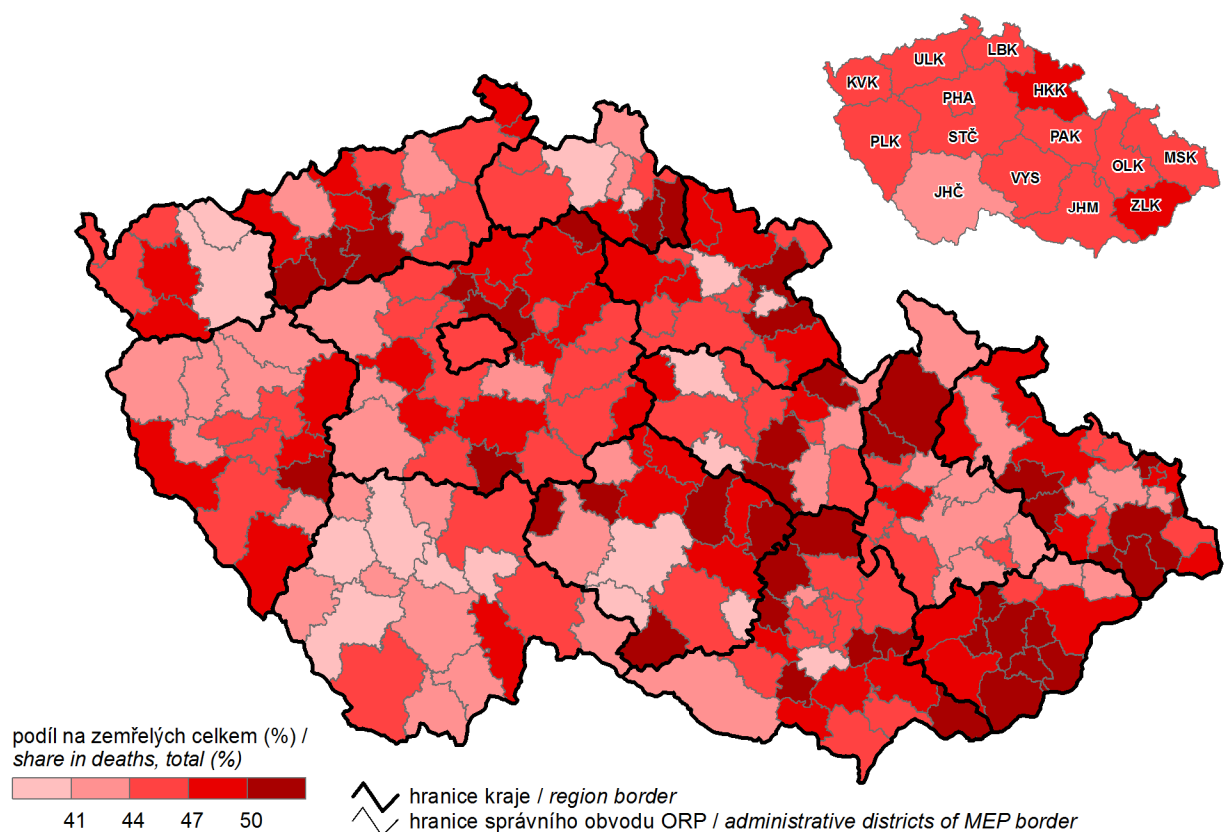

**8. Zemřeli na novotvary v roce 2015**  
*Deaths caused by neoplasms in 2015*

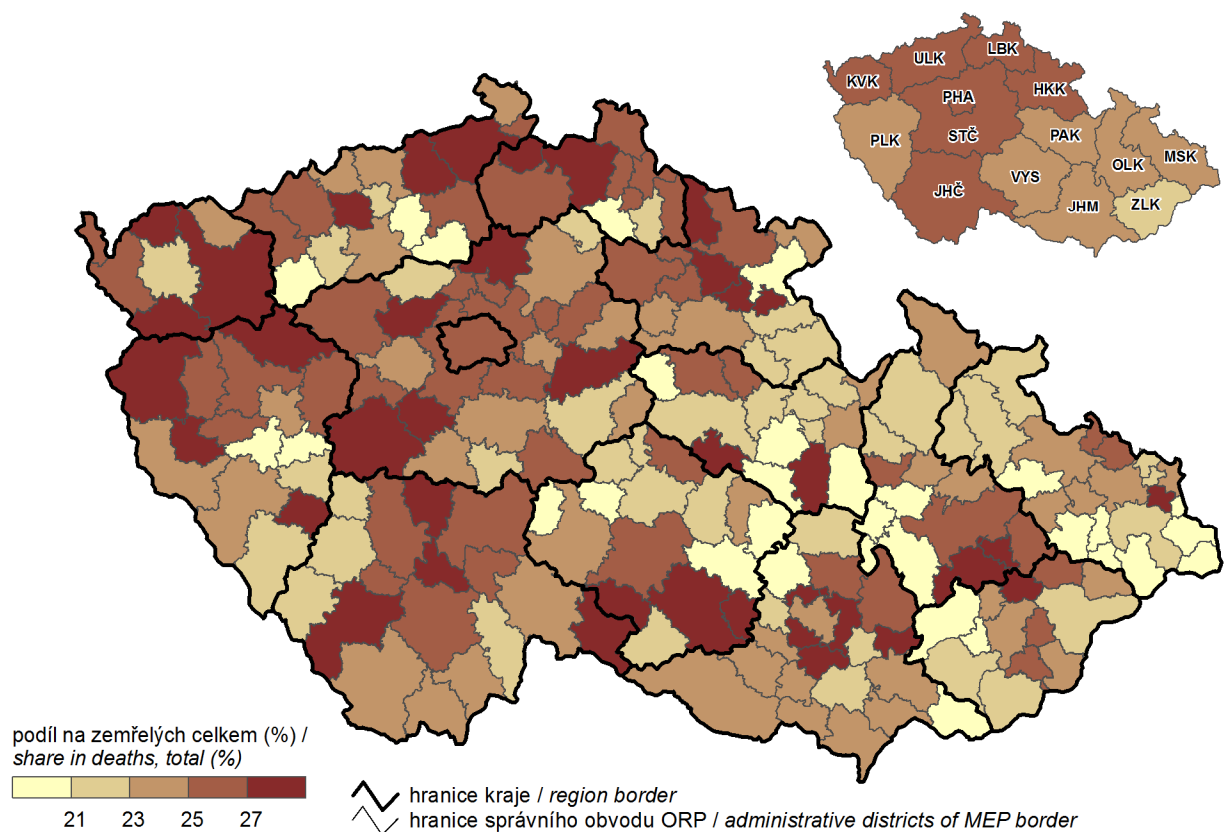

## 9. Příjmy a výdaje místních rozpočtů

Revenue and expenditure of local governments

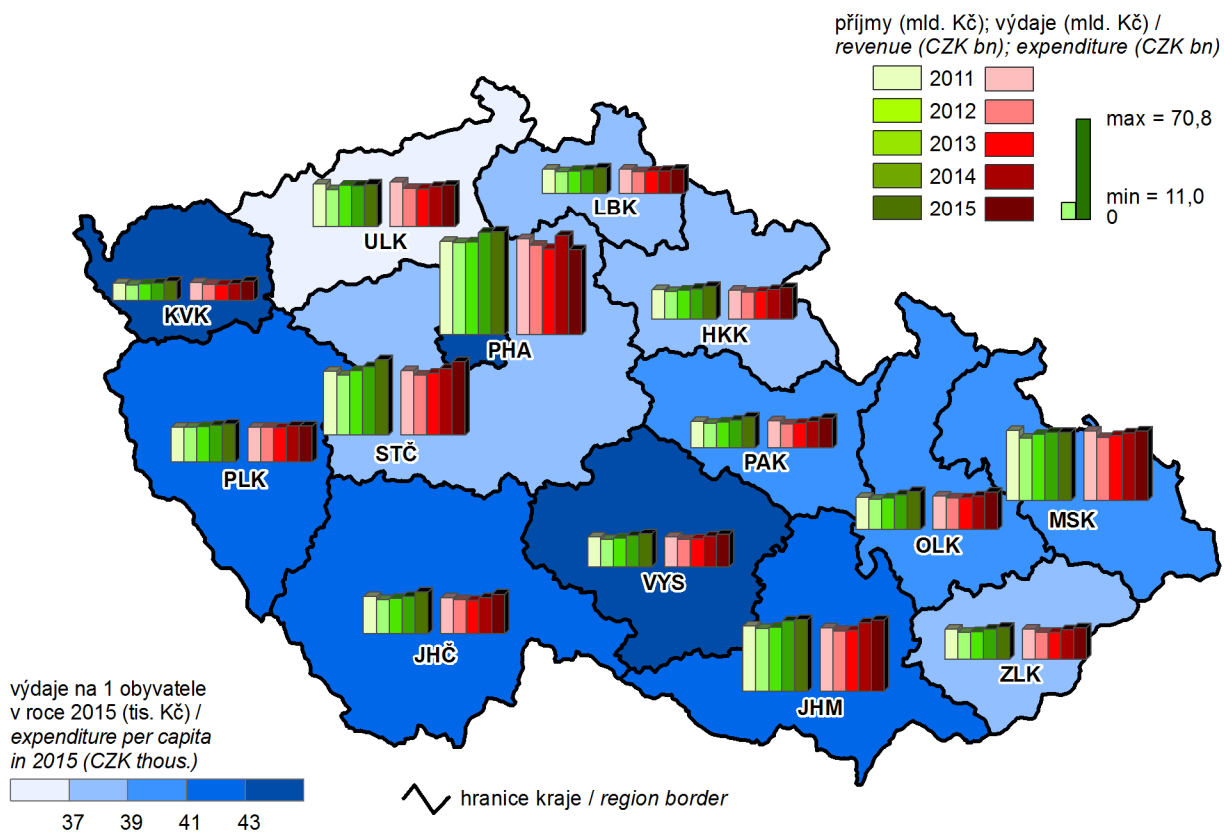

## 10. Příjmy domácností v roce 2014

Household income in 2014

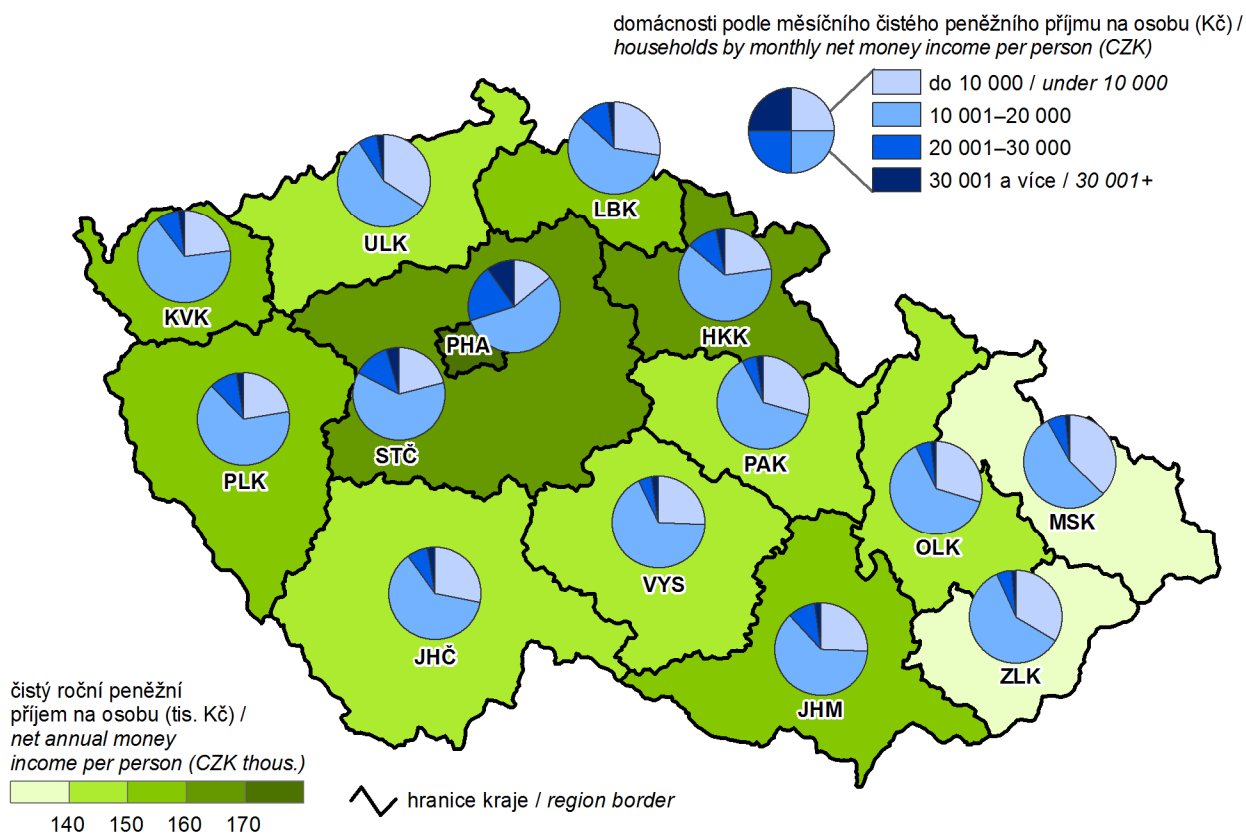



### 11. Podíl nezaměstnaných osob k 31. 12. 2015

(podíl dosažitelných uchazečů o zaměstnání v evidenci úřadu práce ve věku 15–64 let ze všech obyvatel ve stejném věku)

#### Share of unemployed persons as at 31 December 2015

(share of available job applicants kept in the labour office register aged 15–64 years in the whole population of the same age)

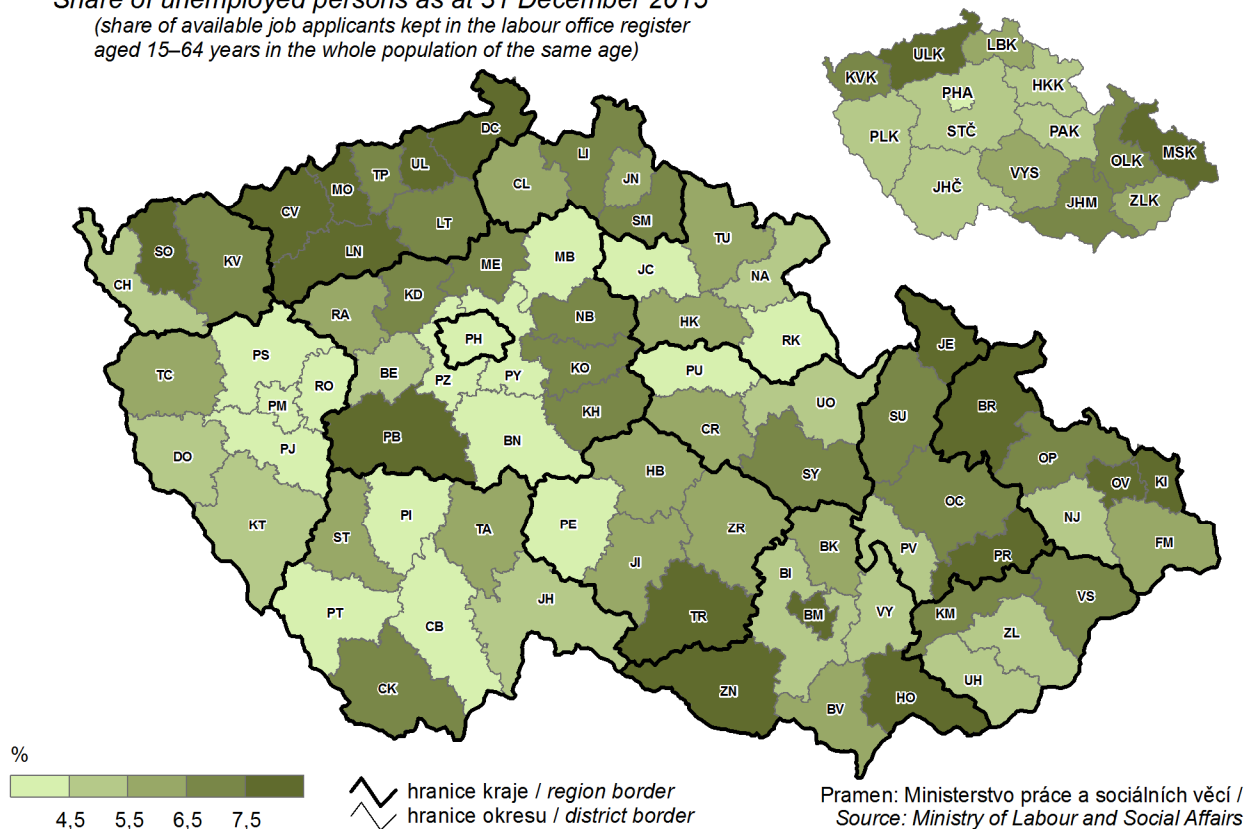

### 12. Uchazeči o zaměstnání v evidenci úřadu práce ve věku 50 a více let k 31. 12. 2015

(podíl na uchazečích o zaměstnání v evidenci úřadu práce celkem)

#### Job applicants kept in the labour office register aged 50+ years as at 31 December 2015

(share in job applicants kept in the labour office register, total)

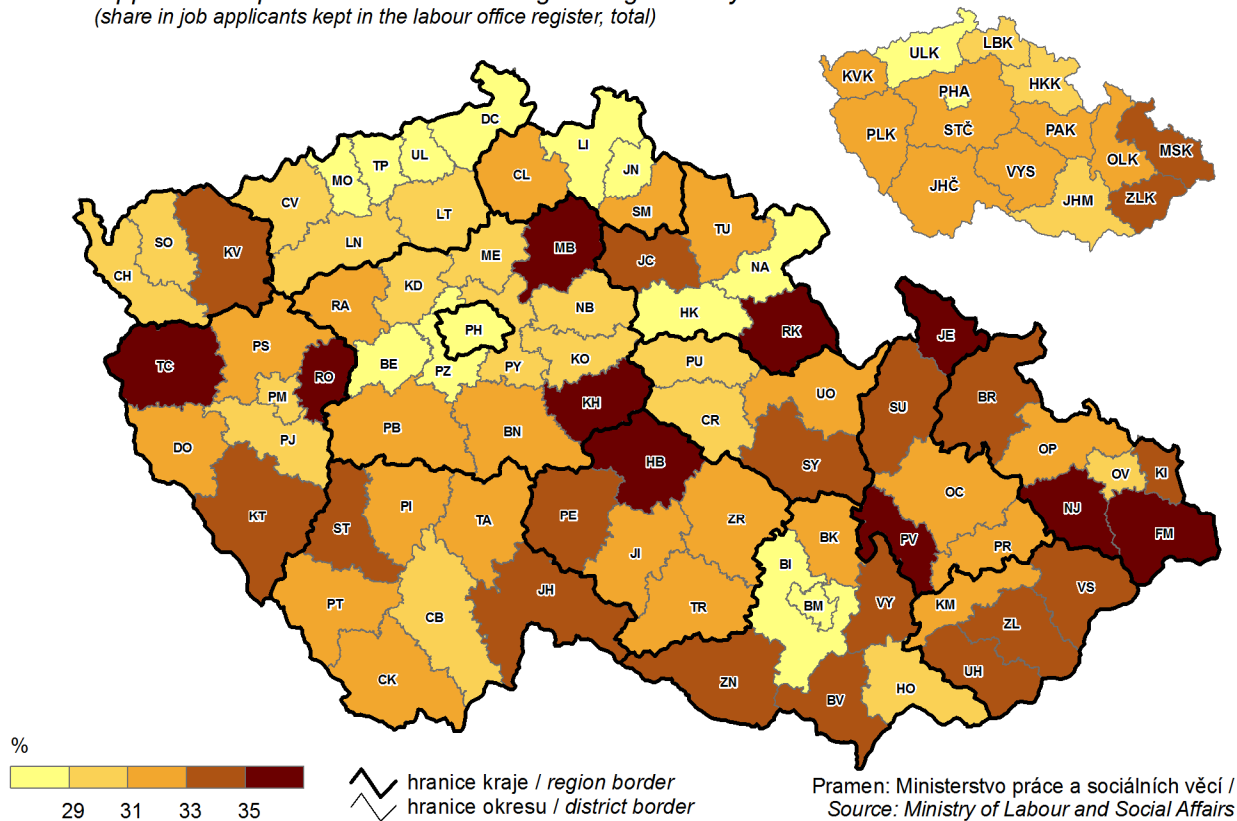



### 13. Průměrná hrubá měsíční mzda v roce 2014 Average gross monthly wage in 2014

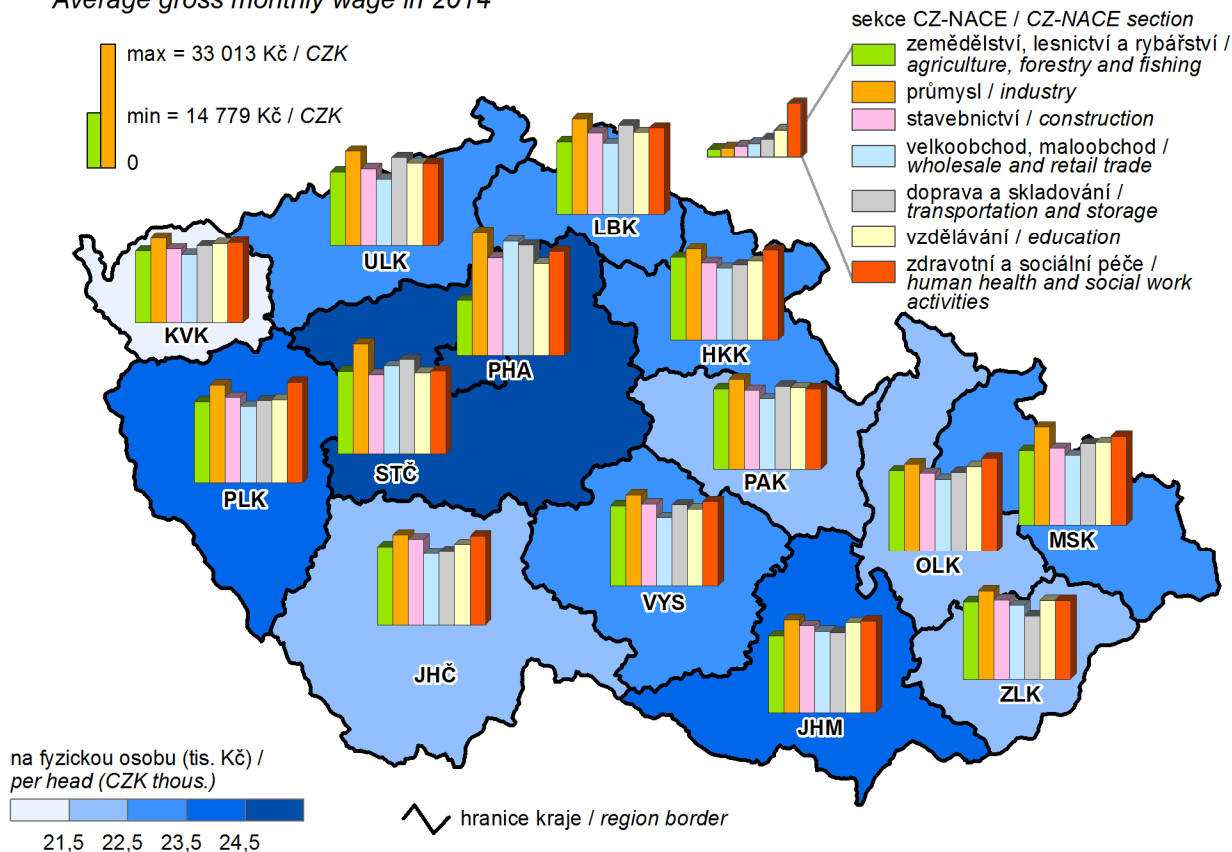

### 14. Zemědělská produkce v roce 2015 Agricultural production in 2015

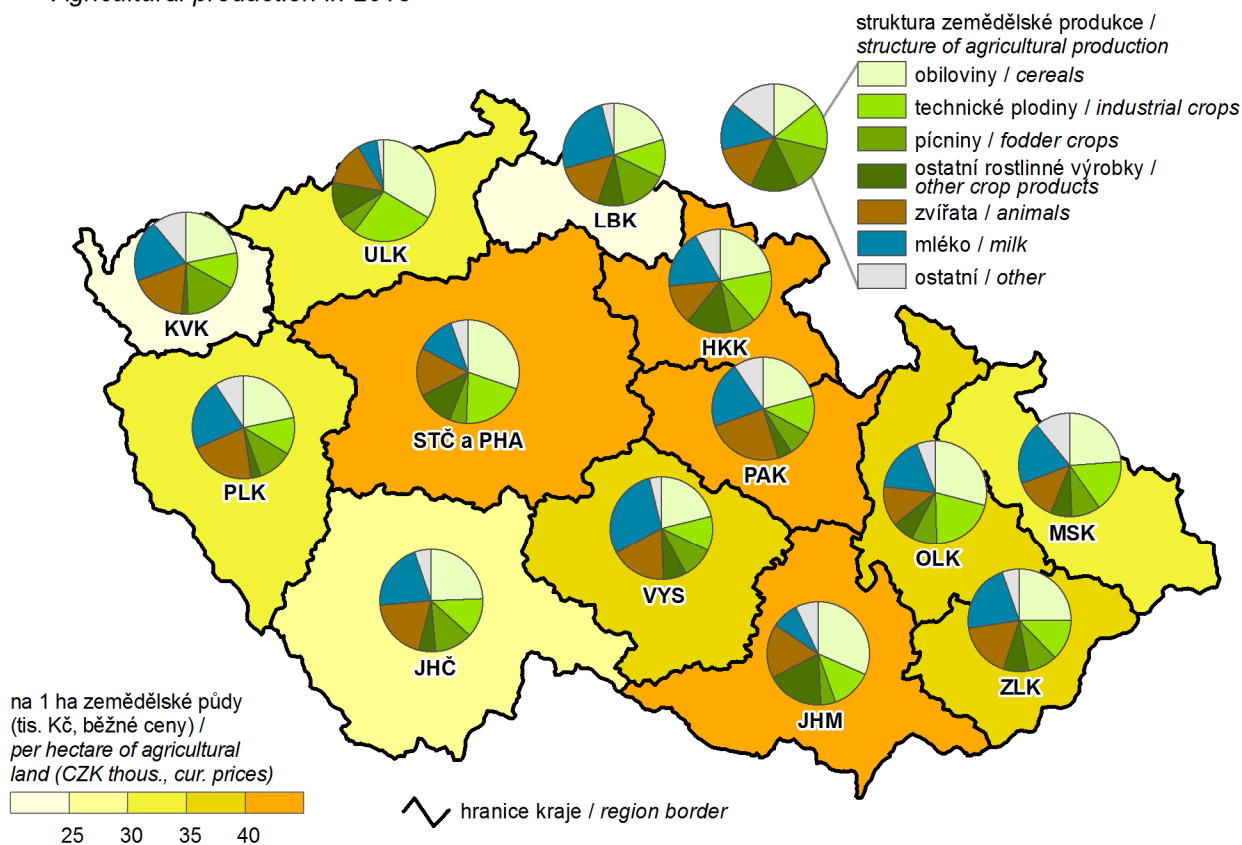

**15. Tržby z prodeje vlastních výrobků a služeb průmyslové povahy v roce 2015**  
*Sales of own goods and services incidental to industry in 2015*

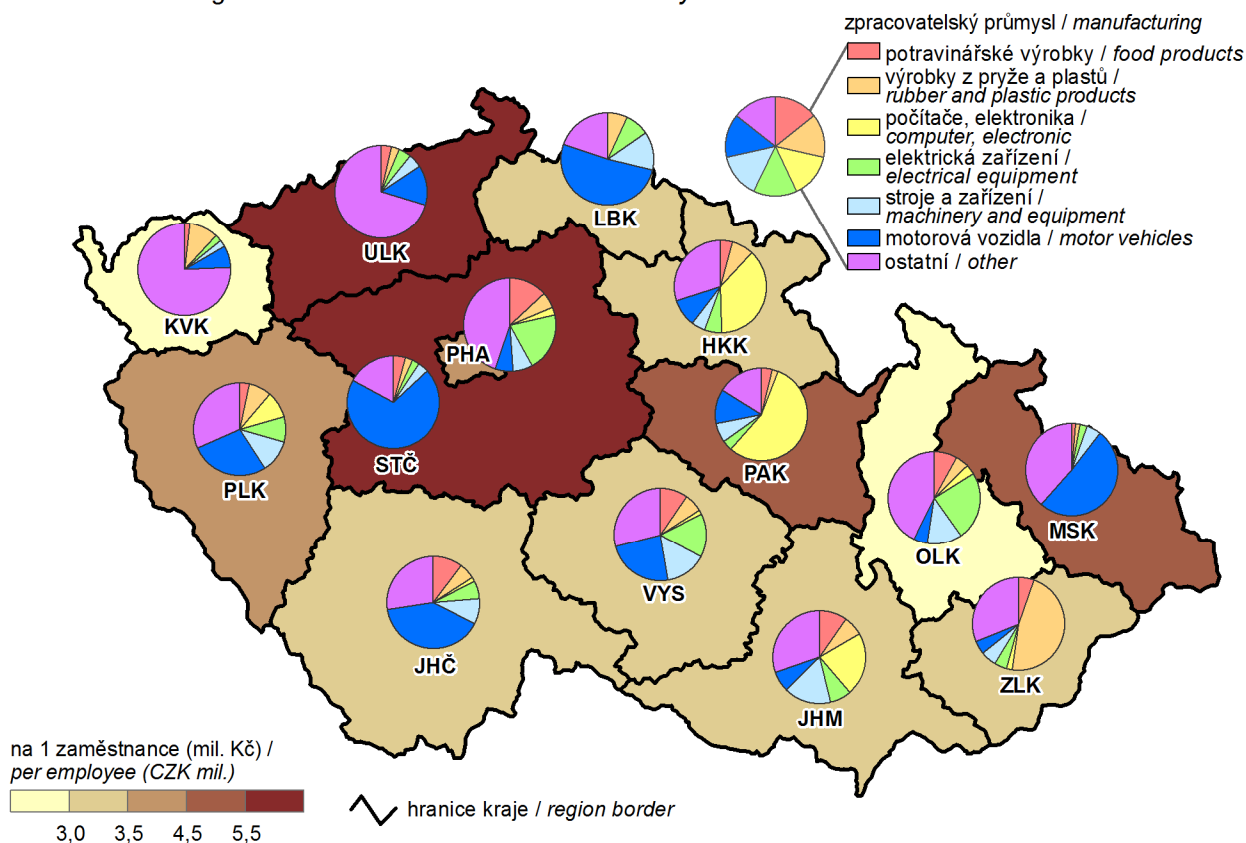

**16. Hosté v hromadných ubytovacích zařízeních v roce 2015**  
*Guests in collective accommodation establishments in 2015*

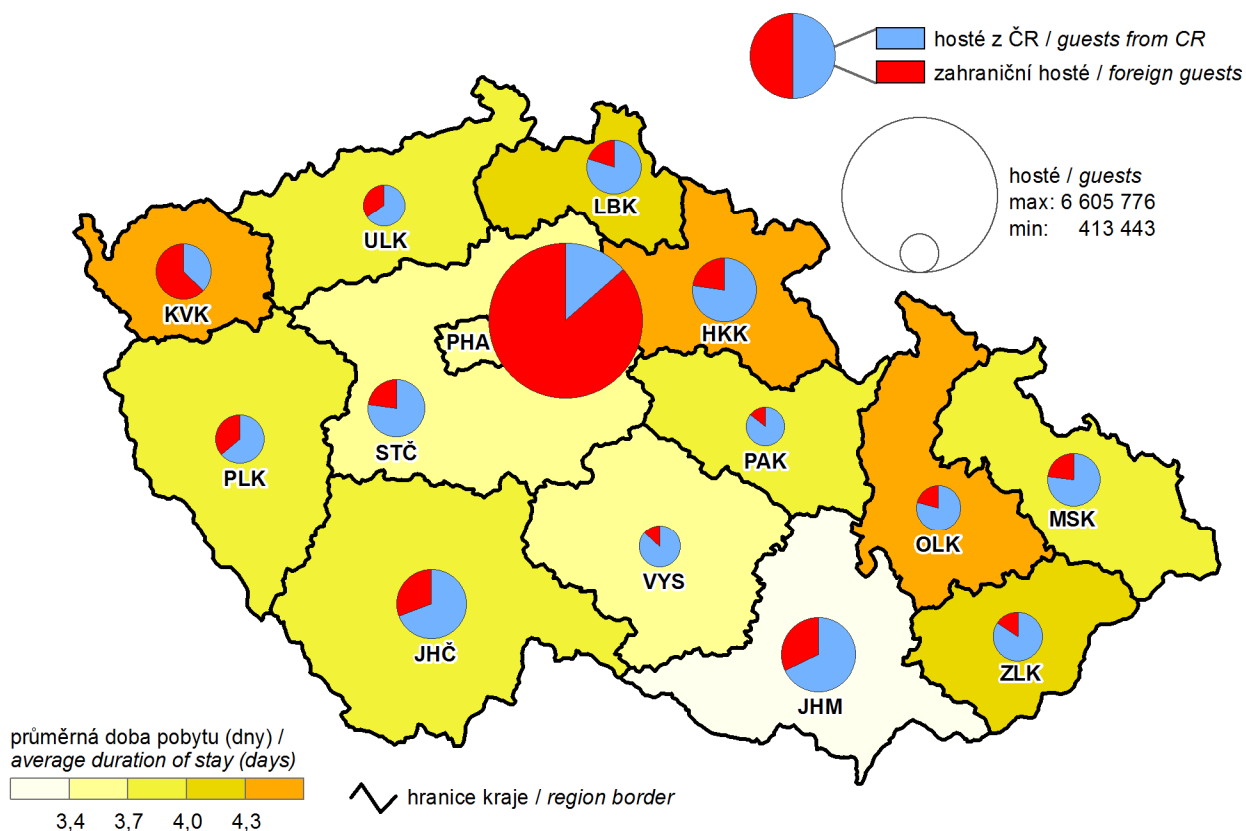

**17. Zahraniční hosté v hromadných ubytovacích zařízeních podle zemí v roce 2015**  
*Foreign guests in collective accommodation establishments by country in 2015*

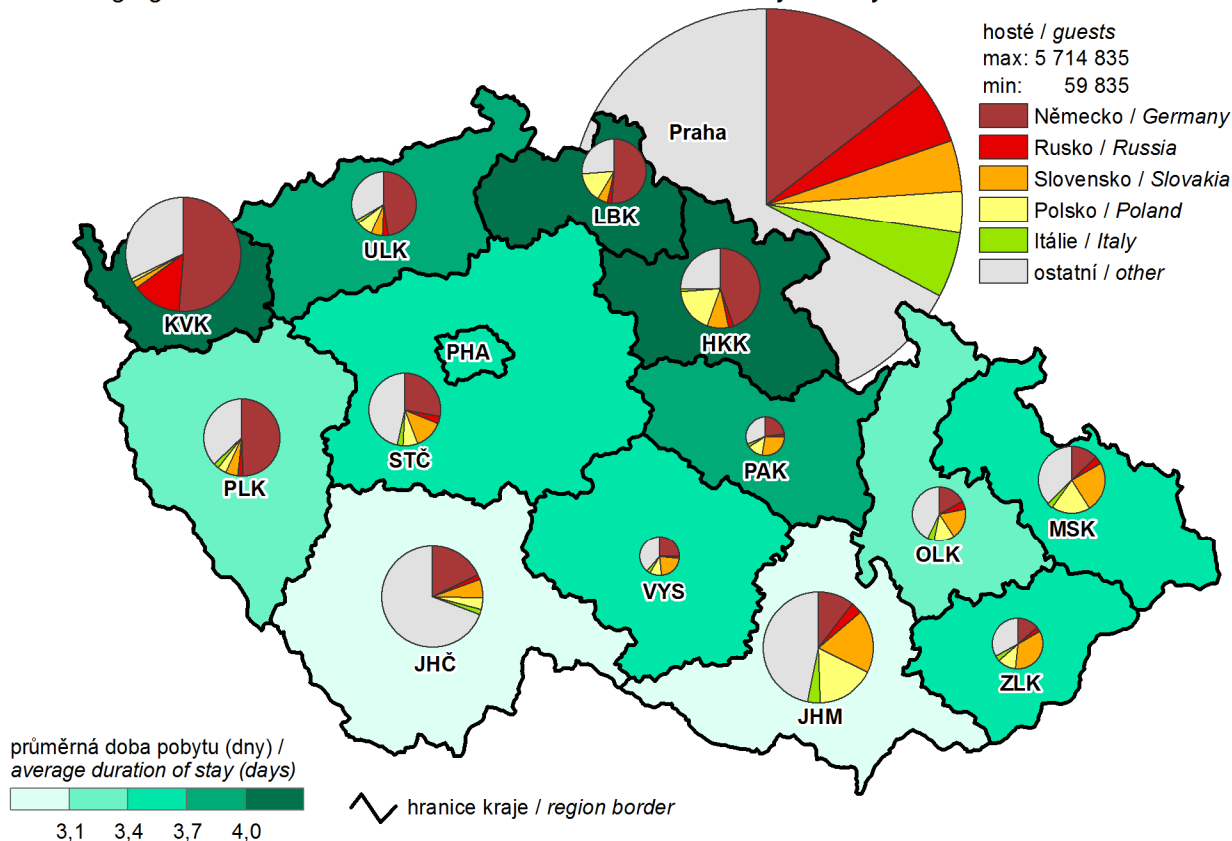

**18. Děti navštěvující mateřskou školu v roce 2015**  
 (podíl na počtu dětí ve věku 3–6 let)

*Children attending nursery schools in 2015*  
 (share in the number of children aged 3–6 years)

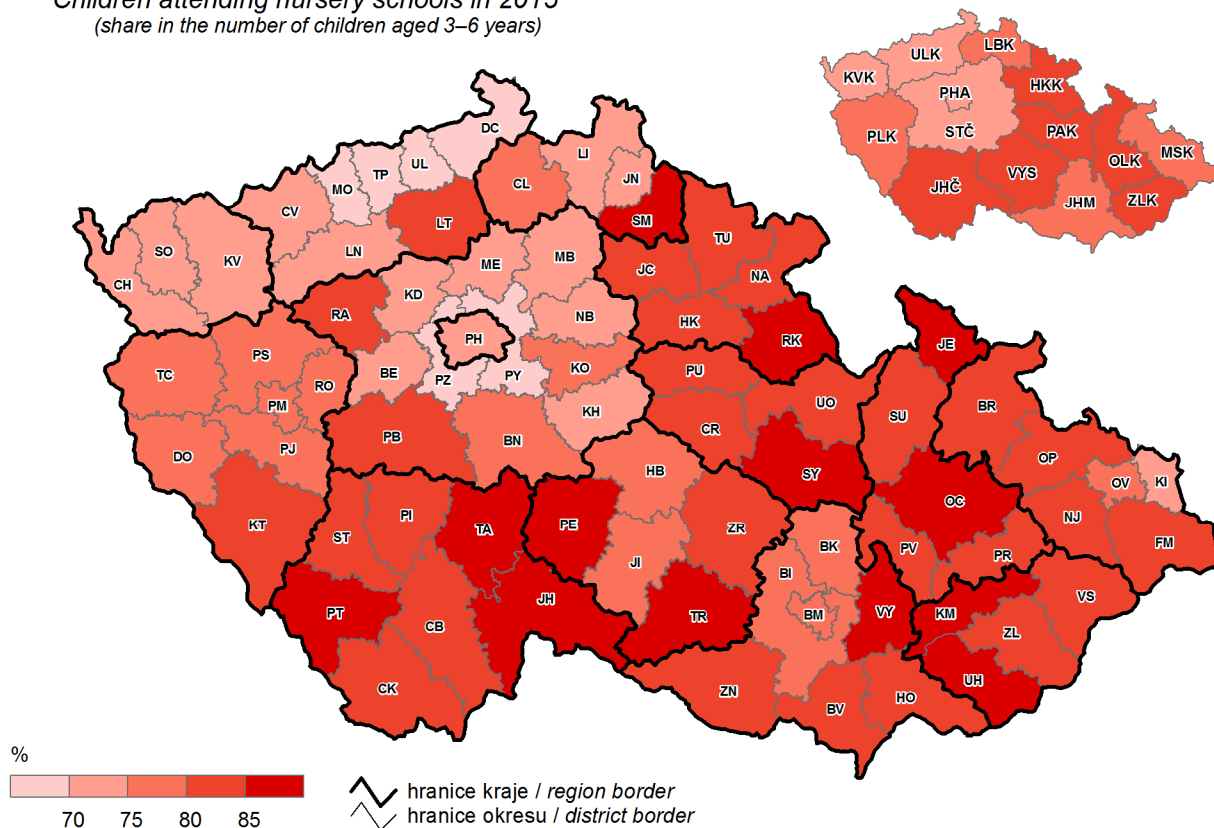

## 19. Příjemci předčasného starobního důchodu v prosinci 2015

(podíl na příjemcích starobního důchodu; včetně souběhu s vdovským nebo vdoveckým důchodem)

### Early old-age pension recipients in December 2015

(share in the old-age pension recipients; including simultaneous drawing of widow's or widower's pensions)

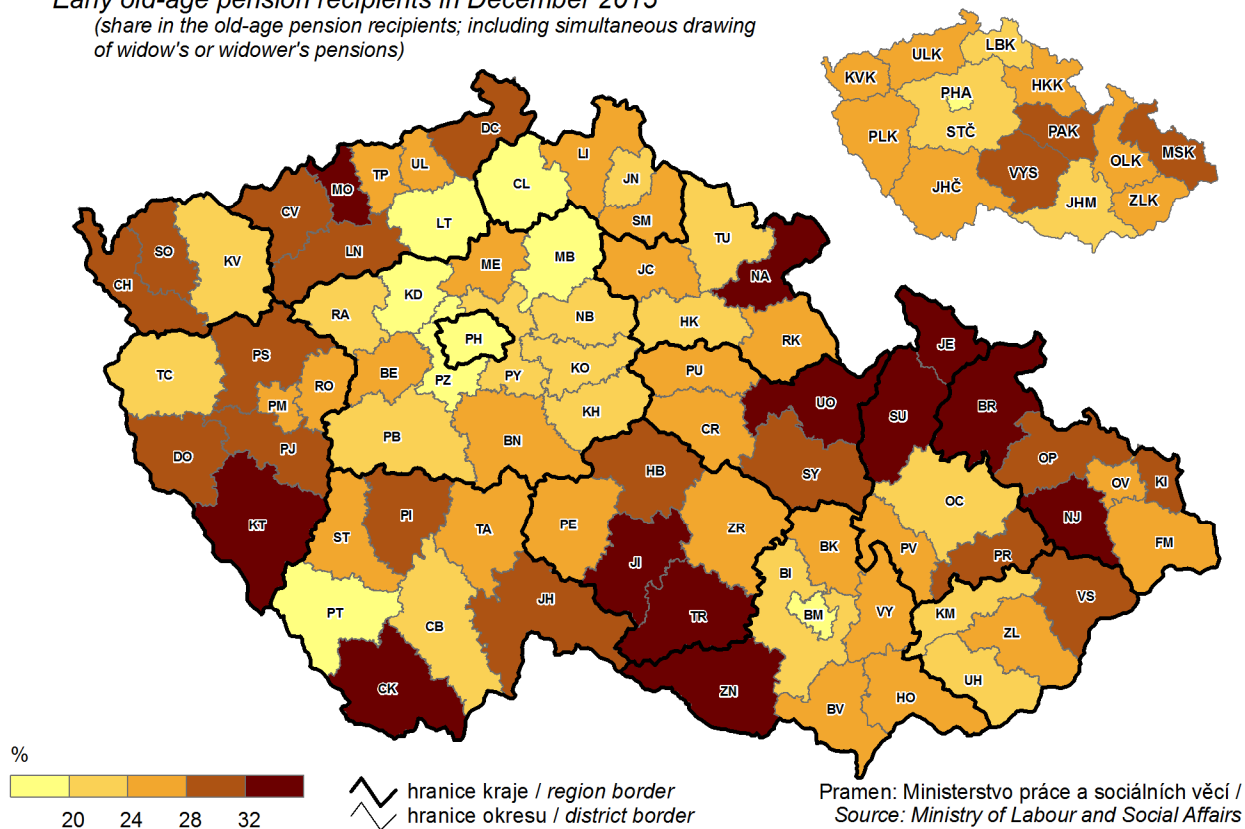

## 20. Škody vzniklé při požárech v roce 2015

Damage incurred as a result of fires in 2015

