



národní
úložiště
šedé
literatury

Věstník Úřadu průmyslového vlastnictví 2018/34

Úřad průmyslového vlastnictví
2018

Dostupný z <http://www.nusl.cz/ntk/nusl-384947>

Dílo je chráněno podle autorského zákona č. 121/2000 Sb.

Tento dokument byl stažen z Národního úložiště šedé literatury (NUŠL).

Datum stažení: 19.04.2024

Další dokumenty můžete najít prostřednictvím vyhledávacího rozhraní nusl.cz .

Číselné INID kódy pro označování bibliografických dat technických řešení

INID Codes for the identification of bibliographic data of technical solutions

(Standard WIPO ST. 9 a ST. 80)

(11)	číslo patentu/zápisu/osvědčení	(11)	Number of the patent/registration/certification
(15)	datum zápisu průmyslového vzoru	(15)	Industrial design registration date
(21)	číslo přihlášky/žádosti	(21)	Application number
(22)	datum podání přihlášky/žádosti	(22)	Date of application filling
(23)	údaje o výstavní prioritě	(23)	Exhibition priority data
(28)	počet průmyslových vzorů	(28)	Number of industrial designs included in the application
(31)	číslo prioritní přihlášky	(31)	Number of priority application
(32)	datum podání prioritní přihlášky	(32)	Filing date of priority application
(33)	země priority	(33)	Priority country
(40)	datum zveřejnění přihlášky vynálezu	(40)	Date of publication of patent application
(45)	datum zveřejnění zapsaného průmyslového vzoru	(45)	Publication date of the registered industrial design
(47)	datum zveřejnění udělení patentu a zápisu užitého vzoru, datum zápisu užitého vzoru, datum oznámení udělení evropského patentu v Evropském patentovém věstníku	(47)	Publication date of patent granting and publication date of utility model registration, registration date of utility model, publication date of European patent granting in the European patent bulletin
(51)	mezinárodní patentové třídění/Locarnské třídění průmyslových vzorů	(51)	International Patent Classification/ Locarno Classification for Industrial Designs
(54)	Název	(54)	Title
(55)	vyobrazení průmyslového vzoru	(55)	Reproduction of the industrial design
(57)	Anotace	(57)	Abstract
(68)	číslo základního patentu	(68)	Number of the basic patent
(71)	označení přihlašovatele/žadatele	(71)	Applicant
(72)	označení původce	(72)	Inventor
(73)	označení majitele/vlastníka	(73)	Owner
(74)	označení zástupce	(74)	Attorney's name and address
(86)	číslo mezinárodní přihlášky	(86)	International application number
(87)	číslo mezinárodního zveřejnění	(87)	International publication number
(92)	datum a číslo první registrace přípravku pro Českou republiku	(92)	Date and number(s) of the first authorization to market the product in the CZ
(93)	datum, číslo a země první registrace přípravku v rámci Společenství	(93)	Date, number(s) and country of the first authorization to market the product in the EEC
(94)	doba platnosti osvědčení	(94)	Term of certification validity
(95)	označení a typ přípravku	(95)	Name of the product and product type
(96)	datum podání a číslo evropské patentové přihlášky	(96)	European patent application filing date and number
(97)	datum zveřejnění a číslo zveřejnění evropské patentové přihlášky v Evropském patentovém věstníku	(97)	European patent application publication date and publication number in the European patent bulletin

Číselné INID kódy pro označování bibliografických dat ochranných známek

INID codes and minimum required for the identification of bibliographic data relating to marks

(Standard WIPO ST.60)

(111)	Číslo zápisu ochranné známky (registrace)	(111)	Number of registration
(151)	Datum zápisu ochranné známky	(151)	Date of the registration
(210)	Číslo přihlášky ochranné známky (spisu)	(210)	Number of the application
(220)	Datum podání přihlášky	(220)	Date of filing of the application
(320)	Datum vzniku práva přednosti	(320)	Date of the first application
(442)	Datum zveřejnění přihlášky po průzkumu	(442)	Date of the publication of the examined application
(450)	Datum zveřejnění zápisu ochranné známky ve Věstníku	(450)	Date of publication of the registration
(510)	Seznam výrobků a služeb	(510)	List of goods and/or services
(511)	Číslo třídy výrobků a služeb	(511)	Number of the class of goods and/or services
(526)	Omezení rozsahu ochrany o prvek	(526)	Disclaimer
(540)	Znění nebo vyobrazení ochranné známky	(540)	Reproduction of the mark
(551)	Kolektivní ochranná známka	(551)	Collective mark
(554)	Prostorová ochranná známka	(554)	Three-dimensional mark
(558)	Ochranná známka tvořená pouze barvou nebo kombinací barev	(558)	Mark consisting exclusively of one or several colours
(580)	Datum zápisu jakékoliv transakce v souvislosti s přihláškou nebo zápisem ochranné známky do rejstříku, např. změna majitele, změna jména nebo adresy, vzdání se práv k ochranné známce atd. (účinnost)	(580)	Date of recording of any kind of transaction in respect of applications or registrations (e.g. change in ownership, change in name or address, renunciation, termination of protection)
(591)	Údaje o barevnosti ochranné známky	(591)	Information concerning colour claimed
(730)	Přihlašovatel/vlastník ochranné známky	(730)	The applicant or the holder of the mark
(740)	Zástupce	(740)	Name and address of the representative
(770)	Jméno a adresa dřívějšího přihlašovatele nebo vlastníka (v případě změny vlastnictví)	(770)	Name and address of the previous applicant or holder (in case of change in ownership)
(791)	Jméno a adresa nabyvatele licence	(791)	Name and address of the licensee
(793)	Podmínky a omezení licence	(793)	Indication of conditions and/or restrictions under the license
(800)	Mezinárodní zápis ochranné známky	(800)	International registration

Kódy pro kódování záhlaví oznámení publikovaných ve Věstníku

(Standard WIPO ST. 17)

BB9A	zveřejněné přihlášky vynálezů	MK1K	zánik užitého vzoru uplynutím doby platnosti
FG1K	zapsané užité vzory	MK4A	zánik patentů uplynutím doby platnosti
FG4A	udělené patenty	MK4F	zánik autorských osvědčení uplynutím doby platnosti
FG4Q	zapsané průmyslové vzory	MK4Q	zánik průmyslového vzoru uplynutím doby ochrany
LD3K	částečný výmaz užitého vzoru	MM4A	zánik patentů pro nezaplacení ročních poplatků
LD4Q	částečný výmaz průmyslového vzoru	MM4F	zánik autorských osvědčení pro nezaplacení ročních poplatků
MA4A	zánik patentu vzdáním se	ND1K	prodloužení platnosti užitého vzoru
MA4F	zánik autorských osvědčení vzdáním se	ND4Q	obnova doby ochrany průmyslového vzoru
MC3K	výmaz užitého vzoru	PA4A	změna autorského osvědčení na patent
MC4A	zrušení patentu	PC9A	změna dispozičního práva k vynálezu
MC4F	zrušení autorského osvědčení	PD1K	převod práv a ostatní změny majitelů užitého vzoru
MC4Q	výmaz průmyslového vzoru	PD4A	převod práv a ostatní změny majitelů patentů
MH1K	zánik užitého vzoru vzdáním se	PD4Q	převod práv a ostatní změny vlastníků průmyslových vzorů
MH4A	částečné zrušení patentu	QA9A	nabídka licence
MH4F	částečné zrušení autorského osvědčení	SB4A	zapsané patenty do rejstříku po odtajnění
MH4Q	zánik průmyslového vzoru vzdáním se	SB4F	zapsaná autorská osvědčení do rejstříku po odtajnění

Opravy Změny Různé

Opravy u přihlášek vynálezů s žádostí o udělení patentu

HA9A	jmenování vynálezce		
HB9A	oprava jmen	HG9A	oprava chyb v třídění
HC9A	změna jmen	HH9A	oprava nebo změna všeobecně
HD9A	oprava adres	HK9A	tiskové chyby v úředních věstnících
HE9A	změna adres		
HF9A	oprava dat		

Opravy ochranných dokumentů

Patenty	autorská osvědčení	užité vzory	průmyslové vzory	
TA4A	TA4F	TA1K	TA4Q	jmenování vynálezce
TB4A	TB4F	TB1K	TB4Q	oprava jmen
TC4A	TC4F	TC1K	TC4Q	změna jmen
TD4A	TD4F	TD1K	TD4Q	oprava adres
TE4A	TE4F	TE1K	TE4Q	změna adres
TF4A	TF4F	TF1K	TF4Q	oprava dat
TG4A	TG4F	TG1K	TG4Q	oprava chyb v třídění
TH4A	TH4F	TH1K	TH4Q	oprava nebo změna všeobecně
TK9A	TK9F	TK1K	TK4Q	tiskové chyby v úřed. věstnících

Kódy pro označování zemí a mezinárodních organizací použité ve věstníku

BE	Belgie
CA	Kanada
CH	Švýcarsko
CN	Čína
CY	Kypr
CZ	Česká republika
DE	Spolková republika Německo
FR	Francie
GB	Velká Británie
IT	Itálie
JP	Japonsko
KZ	Kazachstán
MU	Mauricius
NL	Nizozemsko
SC	Seychely
SK	Slovensko
TW	Tchaj-wan
US	Spojené státy americké

Kódy pro označování států USA použité ve věstníku

CA	California
IA	Iowa
MI	Michigan
NJ	New Jersey
NY	New York
OH	Ohio
PA	Pennsylvania

BB9A

Zveřejněné přihlášky vynálezů - přehled podle čísel přihlášek

Dále uvedené přihlášky vynálezů byly zveřejněny dnem, uvedeným ve Věstníku podle zákona č. 527/1990 Sb., o vynálezech a zlepšovacích návrzích, ve znění pozdějších předpisů, a jsou k dispozici v patentové knihovně Úřadu průmyslového vlastnictví, Antonína Čermáka 2a, 160 68, Praha 6.

(21)	(51)	(21)	(51)
2016-761	F 16 D 11/10 (2006.01)	2017-210	A 01 N 31/02 (2006.01)
2017-82	C 03 B 5/00 (2006.01)	2017-371	F 16 D 11/10 (2006.01)
2017-84	A 61 K 31/7016 (2006.01)	2017-487	H 01 L 21/48 (2006.01)
2017-87	F 01 D 5/02 (2006.01)	2017-840	B 66 B 9/02 (2006.01)

Zveřejněné přihlášky vynálezů - řazené podle MPT

- | | | | |
|------|---|------|--|
| (51) | A01N 31/02 (2006.01) | (22) | 25.12.2017 |
| | A01N 49/00 (2006.01) | (57) | Vynález se týká zdviže s pohybovým mechanismem, obsahující kabínu (2) umístěnou v šachtě (1). Ve středu výtahové šachty (1) je umístěn nepohyblivý předepnutý šroub (3) s osou ve vertikálním směru, který prochází kabinou (2) zdviže. Kabina (2) je opatřena vodicími kladkami (2a). Předepnutý šroub (3) je opatřen předepínacím ústrojím (3a). Pod podlahou kabiny (2) zdviže je umístěna otočná kladčková matice (4), mezi jejíž čelo a opěrnou část podlahy kabiny (2) je umístěno axiální ložisko (4a). |
| | A01N 25/02 (2006.01) | | |
| | A01N 25/30 (2006.01) | | |
| | A01P 7/04 (2006.01) | | |
| (21) | 2017-210 | (74) | Ing. Václav Kratochvíl, Husníkova 2086/22, Praha 5, Stodůlky, 15800 |
| (71) | Vakos XT a.s., Praha 8, CZ | | |
| (72) | Doležal Bohuslav prof. Ing., CSc., Praha 4, CZ
Doležal Jan, Praha 4, CZ
Lehmert Karel Mgr., Ph.D., Praha 4, CZ
Behenská Eva Ing., MBA, Praha 4, CZ | | |

- (54) **Prostředek na hubení vši**
(22) 18.04.2017
(57) Prostředek na hubení vši dětské (Pediculus capitis), jehož podstata spočívá v tom, že neobsahuje vodu, je hydrofilní a obsahuje alespoň jednu biocidní a repelentní látku.
- (74) Rott, Růžička & Guttman Patentová, známková a advokátní kancelář, Ing. Václav Krmenčík, Vinohradská 37/938, Praha 2, 12000

- (51) **A61K 31/7016** (2006.01)
A61K 33/00 (2006.01)
A61P 25/28 (2006.01)
A61P 29/00 (2006.01)
A61K 35/28 (2015.01)
- (21) **2017-84**
(71) Ústav experimentální medicíny AV ČR, v. v. i., Praha 4, Krč, CZ
(72) Čejková Jitka doc. MUDr., DrSc., Praha 10, CZ
Čejka Čestmír Ing., Ph.D., Praha 2, CZ
Kubínová Šárka Pharm.Dr., Ph.D., Praha 9, CZ
Vacková Irena Ing., CSc., Praha 22, CZ

- (54) **Léčebný přípravek k prevenci a léčení zánětlivých a degenerativních onemocnění**
(22) 14.02.2017
(57) Vynález se týká léčebného přípravku, obsahujícího molekulární vodík H₂, se zvýšeným antioxidačním účinkem, určeného k prevenci a léčení zánětlivých a degenerativních onemocnění. Podstata vynálezu spočívá v tom, že molekulární vodík H₂ je kombinován s trehalózou. Kombinace molekulárního vodíku H₂ a trehalózy, zejména ve formě přípravků obsahujících molekulární vodík H₂ a trehalózu, může být použita k prevenci a léčení širokého spektra zánětlivých a degenerativních onemocnění. Zvláště účinné je použití k léčení zánětlivých a degenerativních onemocnění předního i zadního segmentu oka.
- (74) JEHNE, VODÁK a partneři advokátní kancelář, JUDr. Robert Jehne, advokát, Washingtonova 1567/25, Praha 1, 11000

- (51) **B66B 9/02** (2006.01)
B66B 11/04 (2006.01)
- (21) **2017-840**
(71) České vysoké učení technické, Fakulta strojní, Ústav výrobních strojů a zařízení, Praha 2, Nové Město, CZ
(72) Havlátová Lucie Ing., Kutná Hora, CZ
Andrlík Vladimír doc. Ing., CSc., Praha 6, Dejvice, CZ
- (54) **Zdvíž**

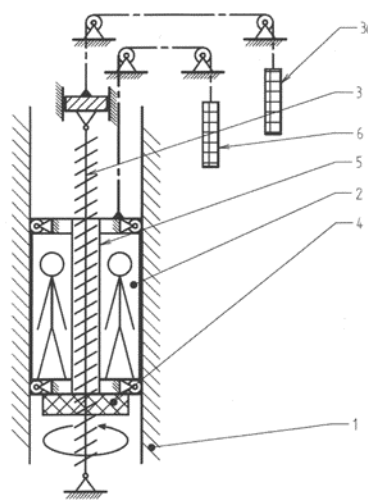

- (51) **C03B 5/00** (2006.01)
C03B 19/00 (2006.01)
- (21) **2017-82**
(71) PRECIOSA - LUSTRY, a.s., Kamenický Šenov, CZ
(72) Malina Vojtěch Mgr., Bakov nad Jizerou, CZ
- (54) **Surové skleněné komponenty**
(22) 13.02.2017
(57) Popisuje se způsob zpracování skloviny ze dna pánve na tavení skla, kde se sklovina rozdělí na menší komponenty požadovaných rozměrů a následně se ochlazuje po dobu 2 až 24 hodin v závislosti na zbytkovém prnutí ve skle, které se odvíjí od velikosti skleněných komponentů.
- (74) Preciosa a.s, Mgr. Marcela Kleinová, Opletalova 3197/17, Jablonec nad Nisou, 46601
- (51) **F01D 5/02** (2006.01)
F01D 5/12 (2006.01)
F01D 15/10 (2006.01)
F01D 15/04 (2006.01)

F03B 3/12 (2006.01)
F03B 3/14 (2006.01)
F04D 29/043 (2006.01)
F04D 29/044 (2006.01)
F04D 29/18 (2006.01)
F04D 29/20 (2006.01)

(21) **2017-87**

(71) Pejša Ladislav prof. Ing., DrSc., Praha 6 - Dejvice, CZ

(72) Pejša Ladislav prof. Ing., DrSc., Praha 6 - Dejvice, CZ

(54) **Neobjemový tekutinový stroj**

(52) 15.02.2017

(57) Neobjemový tekutinový stroj podle vynálezu obsahuje rotor (3) s lopatkami (31), kde součástí rotoru (3) je rameno (43) opatřené otočným unášecí (4), k jehož centrální části (41) je kolmo k rovině pohybu unášecí (4) připevněn pohonný hřídel (2). K uložení pohonného hřídele (2) je uzpůsobena základna (1). Okolo osy (21) pohonného hřídele (2) je vytvořena otočná vazba centrálního kola (6) a pohonného hřídele (2). Na vnějším konci (42) každého ramena (43) unášecí (4) je otočně uložen satelit (5) se souose připevněnou lopatkou (31). Satelit (5) je spřažen s centrálním kolem (6) kinematickou vazbou (7) s otáčkami satelitu (5) dopomala v opačném smyslu (b), než je smysl (c) otáčení unášecí (4). Centrální kolo (6) je vzhledem k základně (1) ustaveno do jedné ze tří pohybových konfigurací, z nichž v první konfiguraci je nehybné, v druhé konfiguraci je uzpůsobeno pro natočení a následné znehybnění a ve třetí konfiguraci je uzpůsobeno pro řízené vratné natáčení mezi dvěma úvratěmi.

(74) Ing. Marie Smrčková, patentový zástupce, Velflíkova 1431/10, Praha 6, Dejvice, 16000

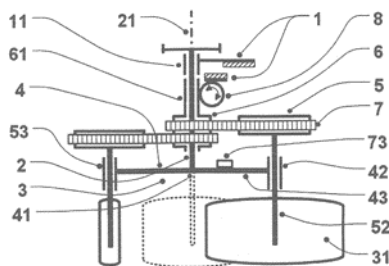

(51) **F16D 11/10** (2006.01)

(21) **2016-761**

(71) České vysoké učení technické v Praze, Fakulta strojní, Praha 6, CZ

(72) Achtenová Gabriela doc. Dr. Ing., Praha 2 - Vyšehrad, CZ
Pakosta Jiří Ing., Polička, CZ

(54) **Zubová spojka**

(52) 04.12.2016

(57) Zubová spojka, pro spojování hnacího vstupního hřídele s jedním ze dvou ozubených kol (1, 2), uspořádaných otočně na vstupním hřídeli, zahrnuje věnec (11, 21) spojený pevně s ozubeným kolem (1, 2) a opatřený na obvodu vnějšími zuby (12, 22) a řadící objímkou (31) uloženou axiálně posuvně a souose s věncem (11, 21) a opatřenou na vnější straně radiální obvodovou drážkou (34) pro záběr s řadící vidlicí a na vnitřní straně vnitřními zuby (32) pro axiální zasunutí a záběr s vnějšími zuby (12, 22) věnce (11, 21). Mezi řadící objímkou (31) a věncem (11, 21) je uspořádán vodící kroužek (41), uložený neotočně na vstupním hřídeli a opatřený na svém vnějším obvodu vnějšími otevřenými axiálními drážkami (44) pro vedení vnitřních zubů (32) řadící objímkou (31). Vodící kroužek (41) je uložen na vstupním hřídeli axiálně posuvně a na čelní straně je opatřen čelním ozubením (42, 43) pro zasunutí a záběr do čelního ozubení (14, 24) vytvořeného na čelní ploše věnce (11, 21) přivrácené k vodícímu kroužku (41). Sklonem záběrných boků (46, 47) zubů čelního ozubení (42, 43) vodícího kroužku (41) a sklonem záběrných boků (16, 26) zubů čelního ozubení (14, 24) věnce (11, 21) se šířka zubů ve směru k patě zubů zmenšuje. Sklonem protilehlých obrácených boků (48, 49) zubů čelního ozubení (42, 43) vodícího kroužku (41) a sklonem protilehlých obrácených boků (17, 27) zubů čelního ozubení (14, 24) věnce (11, 21) se šířka zubů ve směru k patě zubů zvětšuje. Středový úhel zubové vůle mezi obrácenými boky (48, 49) čelního ozubení (42, 43) vodícího kroužku (41) a obrácenými boky (17, 27) čelního ozubení (14, 24) věnce (11, 21) v zasunutém stavu ozubení (42, 43) vodícího kroužku (41) do záběru s čelním ozubením (14, 24) věnce (11, 21) je větší,

než je větší, než středový úhel zubové vůle mezi vnějšími zuby (12, 22) věnce (11, 21) a vnitřními zuby (32) řadící objímkou (31).

(74) FISCHER & PARTNER Intellectual Property s.r.o., Na Hrobci 294/5, Praha 2, 12800

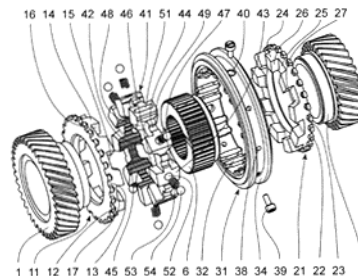

(51) **F16D 11/10** (2006.01)

(21) **2017-371**

(71) České vysoké učení technické v Praze, fakulta strojní, Praha 6, CZ

(72) Jasný Michal Bc., Praha 7, CZ

(72) Achtenová Gabriela doc. Dr. Ing., Praha 2, Vyšehrad, CZ
Pakosta Jiří Ing., Polička, CZ

(54) **Řadící spojka**

(52) 26.06.2017

(57) Řadící spojka zahrnuje vstupní hřídel s dutým nábojem (3), který je opatřen vnějším přímým ozubením, věnec (1, 2) řazeného kola s čelním ozubením (11, 21), který je uspořádán souose s dutým nábojem (3), přesuvník (5) ve tvaru kroužku, opatřený vnitřním přímým ozubením (51), který je uložen axiálně posuvně na vnějším přímém ozubení náboje (3). Přesuvník (5) má čelní ozubení (52) pro záběr s čelním ozubením (11, 21) věnce (1, 2) řazeného kola. Přesuvník (5) je dále opatřen vnějšími axiálními uzavřenými drážkami (55) uspořádanými na vnějším obvodu přesuvníku (5). Řadící spojka dále zahrnuje řadící objímkou (6) uloženou axiálně posuvně na přesuvníku (5) a opatřenou vnější obvodovou radiální drážkou (62) pro záběr s řadící vidlicí a řadícími kolíky (8) vystupujícími z vnitřního obvodu řadící objímkou (6) a zasahujícími do vnějších axiálních uzavřených drážek (55) přesuvníku (5). Podle vynálezu je na vnějším obvodu náboje (3) vytvořena alespoň jedna obvodová drážka (33), ve které je uložen radiálně stlačitelný aretační kroužek (4), na vnitřním obvodu přesuvníku (5) jsou vytvořeny axiální otevřené drážky (54) a na řadící objímce (6) jsou uspořádány radiální výstupky (7) zakončené axiálními rameny (72) s pracovními plochami (71), zasahujícími do axiálních otevřených drážek (54) pro záběr s obvodovými aretačními kroužky (4). S výhodou mohou být pracovní plochy (71) uspořádány osově souměrně kolem osy řadící objímkou (6). Radiální výstupky (7) mohou mít tvar U, jehož volné konce jsou spojeny s řadící objímkou (6), přičemž přesuvník (5) prochází mezi volnými konci U radiálních výstupků (7). Na vnějším povrchu náboje (3) může být vytvořeno axiálně otevřené vybrání (32) pro zasunutí pracovní plochy (71) axiálního ramene (72).

(74) FISCHER & PARTNER IP s.r.o., Na Hrobci 294/5, Praha 2, 12800

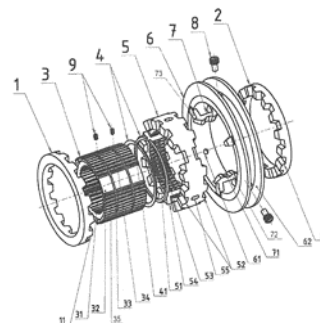

-
- (51) **H01L 21/48** (2006.01)
H01L 21/60 (2006.01)
B23K 11/00 (2006.01)
B23K 13/00 (2006.01)
- (21) **2017-487**
- (71) Vysoké učení technické v Brně, Brno, Veveří, CZ
- (72) Otáhal Alexandr Ing., Břeclav, Charvátská Nová Ves, CZ
Jankovský Jaroslav Ing., Brno, CZ
Sommer Jakub Ing., Havlíčkův Brod, CZ
- (54) **Způsob vytvoření pájkových kulových vývodů na pouzdře elektronické součástky pomocí šablony a šablona k provádění tohoto způsobu**
- (22) 25.08.2017
- (57) Způsob vytvoření pájkových kulových vývodů (10) na pouzdře (7) elektronické součástky, při kterém se používá šablona (1) s kruhovými otvory (5) pro uložení pájkových kulových preform (6) na pájecí plošky (8) pouzdra. Podle vynálezu se tato šablona umístí do výšky $0 \leq h \leq 9/10 d$, kde (d) je průměr pájkové kulové preformy (6), a pájení se provádí přímým ohřevem samotného tělesa šablony (1), od které se ohřívají preformy (6).

Prostředek pro ohřev šablony (1) je tvořen např. topným elementem (2) nebo reaktivní vrstvou (12) na povrchu nebo uvnitř šablony (1).

- (74) PatentCentrum Sedlák & Partners s.r.o., Husova tř. 1847/5, České Budějovice, České Budějovice 3, 37001

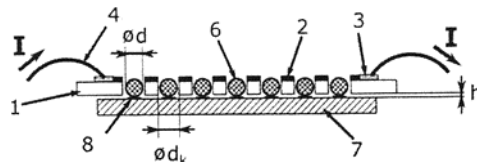

Zveřejněné přihlášky vynálezů - přehled podle třídících znaků

(51)		(21)		(51)		(21)
A 01 N 25/02	(2006.01)	2017-210		C 03 B 19/00	(2006.01)	2017-82
A 01 N 25/30	(2006.01)	2017-210		F 01 D 5/12	(2006.01)	2017-87
A 01 N 49/00	(2006.01)	2017-210		F 01 D 15/04	(2006.01)	2017-87
A 01 P 7/04	(2006.01)	2017-210		F 01 D 15/10	(2006.01)	2017-87
A 61 K 33/00	(2006.01)	2017-84		F 03 B 3/12	(2006.01)	2017-87
A 61 K 35/28	(2015.01)	2017-84		F 03 B 3/14	(2006.01)	2017-87
A 61 P 25/28	(2006.01)	2017-84		F 04 D 29/043	(2006.01)	2017-87
A 61 P 29/00	(2006.01)	2017-84		F 04 D 29/044	(2006.01)	2017-87
B 23 K 11/00	(2006.01)	2017-487		F 04 D 29/18	(2006.01)	2017-87
B 23 K 13/00	(2006.01)	2017-487		F 04 D 29/20	(2006.01)	2017-87
B 66 B 11/04	(2006.01)	2017-840		H 01 L 21/60	(2006.01)	2017-487

Seznam přihlašovatelů zveřejněných přihlášek vynálezů

(71)	(21)	(51)		(71)	(21)	(51)	
České vysoké učení technické, Fakulta strojní, Ústav výrobních strojů a zařízení, Praha 2, Nové Město, CZ	2017-840	B 66 B 9/02	(2006.01)	PRECIOSA - LUSTRY, a.s., Kamenický Šenov, CZ	2017-82	C 03 B 5/00	(2006.01)
České vysoké učení technické v Praze, Fakulta strojní, Praha 6, CZ	2016-761	F 16 D 11/10	(2006.01)	Ústav experimentální medicíny AV ČR, v. v. i., Praha 4, Krč, CZ	2017-84	A 61 K 31/7016	(2006.01)
České vysoké učení technické v Praze, fakulta strojní, Praha 6, CZ	2017-371	F 16 D 11/10	(2006.01)	Vakos XT a.s., Praha 8, CZ	2017-210	A 01 N 31/02	(2006.01)
				Vysoké učení technické v Brně, Brno, Veveří, CZ	2017-487	H 01 L 21/48	(2006.01)
				Pejša Ladislav prof. Ing., DrSc., Praha 6 - Dejvice, CZ	2017-87	F 01 D 5/02	(2006.01)

FG4A

Udělené patenty - přehled podle čísel patentů

V období uzávěrky tohoto čísla Věstníku udělil Úřad průmyslového vlastnictví tyto patenty.

(11)	(51)		(11)	(51)		(11)	(51)	
307433	<i>A 61 K 47/36</i>	(2006.01)	307437	<i>C 07 J 1/00</i>	(2006.01)	307441	<i>H 01 L 21/48</i>	(2006.01)
307434	<i>B 05 C 3/10</i>	(2006.01)	307438	<i>A 61 K 31/58</i>	(2006.01)	307442	<i>A 01 N 31/02</i>	(2006.01)
307435	<i>C 09 D 11/02</i>	(2014.01)	307439	<i>F 16 D 11/10</i>	(2006.01)	307443	<i>F 16 D 11/10</i>	(2006.01)
307436	<i>A 61 K 33/18</i>	(2006.01)	307440	<i>B 66 B 9/02</i>	(2006.01)			

FG4A

Udělené patenty - přehled podle MPT

(51)	<i>A01N 31/02</i>	(2006.01)	(73)	Sarkessyan Albert, Almaty, KZ	
	<i>A01N 49/00</i>	(2006.01)		Sarkisyan Sergey, New York 11204, NY, US	
	<i>A01N 25/02</i>	(2006.01)	(72)	Sarkessyan Albert, Almaty, KZ	
	<i>A01N 25/30</i>	(2006.01)		Sarkisyan Sergey, New York 11204, NY, US	
	<i>A01P 7/04</i>	(2006.01)	(54)	Farmaceutický prostředek s virucidním a antibakteriálním účinkem	
(11)	307442		(22)	30.07.2014	
(40)	22.08.2018		(74)	KOREJZOVA LEGAL v.o.s., JUDr. Petra Sauvage de Brantes, advokátka, Korunní 810/104, Praha 10, Vinohrady, 10100	
(21)	2017-210				
(73)	Vakos XT a.s., Praha 8, CZ				
(72)	Doležal Bohuslav prof. Ing., CSc., Praha 4, CZ Doležal Jan, Praha 4, CZ Lehmert Karel Mgr., Ph.D., Praha 4, CZ Behenská Eva Ing., MBA, Praha 4, CZ				
(54)	Prostředek na hubení vši				
(22)	18.04.2017				
(74)	Rott, Růžička & Guttman Patentová, známková a advokátní kancelář, Ing. Václav Krmenčík, Vinohradská 37/938, Praha 2, 12000				
(51)	<i>A61K 31/58</i>	(2006.01)	(51)	<i>A61K 47/36</i>	(2006.01)
	<i>A61K 47/34</i>	(2006.01)		<i>A61K 31/727</i>	(2006.01)
	<i>B02C 19/06</i>	(2006.01)		<i>C08B 37/10</i>	(2006.01)
(11)	307438			<i>C08B 37/00</i>	(2006.01)
(40)	12.12.2001			<i>A61K 45/00</i>	(2006.01)
(21)	2006-171			<i>A61P 1/04</i>	(2006.01)
(73)	AVENTIS PHARMA LIMITED, West Malling, GB			<i>A61P 3/06</i>	(2006.01)
(72)	Authelin Jean-René, Cedex Vitry-Sur-Seine, FR Hosek Patrick, Cedex Vitry-Sur-Seine, FR			<i>A61P 3/10</i>	(2006.01)
(54)	Krystalický triamcinolon acetonid vyrobený mletím			<i>A61P 9/00</i>	(2006.01)
(32)	01.12.1998			<i>A61P 9/04</i>	(2006.01)
(31)	9826286			<i>A61P 11/06</i>	(2006.01)
(33)	GB			<i>A61P 13/12</i>	(2006.01)
(86)	PCT/GB1999/004047			<i>A61P 17/06</i>	(2006.01)
(87)	WO 2000/032313			<i>A61P 19/02</i>	(2006.01)
(22)	01.12.1999			<i>A61P 19/02</i>	(2006.01)
(74)	PATENTSERVIS Praha a.s., Jivenská 1273/1, Praha 4, 14021			<i>A61P 25/00</i>	(2006.01)
				<i>A61P 27/02</i>	(2006.01)
				<i>A61P 29/00</i>	(2006.01)
				<i>A61P 35/00</i>	(2006.01)
				<i>A61P 35/04</i>	(2006.01)
				<i>A61P 37/00</i>	(2006.01)
				<i>A61P 7/02</i>	(2006.01)
			(11)	307433	
			(40)	10.11.2004	
			(21)	2004-255	
			(73)	Leadiant Biosciences SA, 6850 Mendrisio, CH	
			(72)	Casu Benito, Milan, IT Torri Giangiacomo, Milan, IT Naggi Annamaria, Milan, IT Giannini Giuseppe, Pomezia, IT Penco Sergio, Pomezia, IT Pisano Claudio, Pomezia, IT	
			(54)	Deriváty částečně desulfátovaných glykosaminoglykanů jako inhibitory heparanázy mající antiangiogenní účinky a zabraňující antikoagulačnímu působení	
			(32)	12.09.2001	
			(31)	2001IT 01000472	
			(33)	WO	
			(86)	PCT/IT2001/000472	
			(87)	WO 2003/022291	
			(22)	12.09.2001	
			(74)	Společná advokátní kancelář Vsetečka Zelený Švorčík Kalenský a partneři, JUDr. Petr Kalenský, Hálkova 2, Praha 2, 12000	
(11)	307436		(51)	<i>B05C 3/10</i>	(2006.01)
(40)	10.02.2016			<i>B65G 49/04</i>	(2006.01)
(21)	2014-517			<i>B65G 49/00</i>	(2006.01)

(11) 307434
(40) 14.02.2007
(21) **2006-395**
(73) DAIFUKU CO., LTD., Osaka, JP
(72) Matsubara Izuru, Tokyo, JP
Kyotani Hisashi, Shiga, JP
(54) **Dopravní systém**
(32) 29.06.2005
(31) 2005 189077
(33) JP
(22) 19.06.2006
(74) Ing. Eduard Hakr, Přístavní 24, Praha 7, 17000

(51) **B66B 9/02** (2006.01)
B66B 11/04 (2006.01)
(11) 307440
(40) 22.08.2018
(21) **2017-840**
(73) České vysoké učení technické, Fakulta strojní, Ústav výrobních strojů a zařízení, Praha 2, Nové Město, CZ
(72) Havlátová Lucie Ing., Kutná Hora, CZ
Andrlík Vladimír doc. Ing., CSc., Praha 6, Dejvice, CZ
(54) **Zdvíž**
(22) 25.12.2017
(74) Ing. Václav Kratochvíl, Husníkova 2086/22, Praha 5, Stodůlky, 15800

(51) **C07J 1/00** (2006.01)
A61K 31/566 (2006.01)
A61P 35/00 (2006.01)
A61P 5/30 (2006.01)
A61P 17/10 (2006.01)
A61P 17/14 (2006.01)
A61P 15/18 (2006.01)
A61P 15/08 (2006.01)
A61P 15/00 (2006.01)
A61P 5/24 (2006.01)
(11) 307437
(40) 20.12.2017
(21) **2016-342**
(73) Ústav organické chemie a biochemie AV ČR, v.v.i., Praha 6, CZ
Ústav molekulární genetiky AV ČR, v. v. i., Praha 4, CZ
Univerzita Palackého v Olomouci, Olomouc, CZ
Helmholtz Zentrum München GmbH, Neuherberg, DE
(72) Kotora Martin prof. RNDr., CSc., Praha 5 - Radotín, CZ
Prchalová Eva Ing., Praha 9, CZ
Adamski Jerzy prof. Dr., Mnichov, DE
Möller Gabriele Dr., Mnichov, DE
Štěpánek Ondřej Dr., Liberec, CZ
Bartůněk Petr Dr., Ph.D., Praha 1, CZ
Sedlák David Dr., Ph.D., Praha 7, CZ
Hajdúch Marián doc. MUDr., Ph.D., Moravský Beroun, CZ
Džubák Petr MUDr., Ph.D., Brodek u Přerova, CZ
(54) **15 β -substituované deriváty estronu jako selektivní inhibitory 17 β -hydroxysteroiddehydrogenáz**
(22) 07.06.2016
(74) RNDr. Ladislava Součková CSc., Flemingovo nám. 542/2, Praha 6, 16610

(51) **C09D 11/02** (2014.01)
C09D 11/30 (2014.01)
B82B 1/00 (2006.01)

B82Y 30/00 (2011.01)
(11) 307435
(40) 24.06.2015
(21) **2013-1022**
(73) Univerzita Tomáše Bati ve Zlíně, Zlín, CZ
(72) Kuřítka Ivo doc. Ing. et Ing., Ph.D. et Ph.D., Brno, CZ
Urbánek Pavel Ing., Pítín, CZ
Krčmář Petr Ing., Valašské Klobouky, CZ
Mašlík Jan Ing., Zlín, CZ
Šuly Pavol Ing., Bánovce nad Bebravou, SK
(54) **Anorganický inkoust na bázi nanočástic, zejména pro materiálový tisk**
(22) 17.12.2013
(74) Ing. Dana Kreizlová, UTB ve Zlíně, nám. T. G. Masaryka 5555, Zlín, 76001

(51) **F16D 11/10** (2006.01)
(11) 307439
(40) 22.08.2018
(21) **2016-761**
(73) České vysoké učení technické v Praze, Fakulta strojní, Praha 6, CZ
(72) Achtenová Gabriela doc. Dr. Ing., Praha 2 - Vyšehrad, CZ
Pakosta Jiří Ing., Polička, CZ
(54) **Zubová spojka**
(22) 04.12.2016
(74) FISCHER & PARTNER Intellectual Property s.r.o., Na Hrobci 294/5, Praha 2, 12800

(51) **F16D 11/10** (2006.01)
(11) 307443
(40) 22.08.2018
(21) **2017-371**
(73) České vysoké učení technické v Praze, fakulta strojní, Praha 6, CZ
(72) Jasný Michal Bc., Praha 7, CZ
Achtenová Gabriela doc. Dr. Ing., Praha 2, Vyšehrad, CZ
Pakosta Jiří Ing., Polička, CZ
(54) **Řadičí spojka**
(22) 26.06.2017
(74) FISCHER & PARTNER IP s.r.o., Na Hrobci 294/5, Praha 2, 12800

(51) **H01L 21/48** (2006.01)
H01L 21/60 (2006.01)
B23K 11/00 (2006.01)
B23K 13/00 (2006.01)
(11) 307441
(40) 22.08.2018
(21) **2017-487**
(73) Vysoké učení technické v Brně, Brno, Veverčí, CZ
(72) Otáhal Alexandr Ing., Břeclav, Charvátská Nová Ves, CZ
Jankovský Jaroslav Ing., Brno, CZ
Sommer Jakub Ing., Havlíčkův Brod, CZ
(54) **Způsob vytvoření pájkových kulových vývodů na pouzdře elektronické součástky pomocí šablony a šablona k provádění tohoto způsobu**
(22) 25.08.2017
(74) PatentCentrum Sedlák & Partners s.r.o., Husova tř. 1847/5, České Budějovice, České Budějovice 3, 37001

Seznam majitelů udělených patentů

(73)	(11)	(51)	(73)	(11)	(51)
AVENTIS PHARMA LIMITED, West Malling, GB	307438	A 61 K 31/58	Univerzita Palackého v Olomouci, Olomouc, CZ	307437	C 07 J 1/00
České vysoké učení technické, Fakulta strojní, Ústav výrobních strojů a zařízení, Praha 2, Nové Město, CZ	307440	B 66 B 9/02	Univerzita Tomáše Bati ve Zlíně, Zlín, CZ	307435	C 09 D 11/02
České vysoké učení technické v Praze, Fakulta strojní, Praha 6, CZ	307439	F 16 D 11/10	Ústav molekulární genetiky AV ČR, v. v. i., Praha 4, CZ	307437	C 07 J 1/00
České vysoké učení technické v Praze, fakulta strojní, Praha 6, CZ	307443	F 16 D 11/10	Ústav organické chemie a biochemie AV ČR, v.v.i., Praha 6, CZ	307437	C 07 J 1/00
DAIFUKU CO., LTD., Osaka, JP	307434	B 05 C 3/10	Vakos XT a.s., Praha 8, CZ	307442	A 01 N 31/02
Helmholtz Zentrum München GmbH, Neuherberg, DE	307437	C 07 J 1/00	Vysoké učení technické v Brně, Brno, Veveří, CZ	307441	H 01 L 21/48
Leadiant Biosciences SA, 6850 Mendrisio, CH	307433	A 61 K 47/36	Sarkessyan Albert, Almaty, KZ	307436	A 61 K 33/18
			Sarkisyan Sergey, New York 11204, NY, US	307436	A 61 K 33/18

Zveřejněné překlady evropských patentových spisů

U následujících udělených evropských patentů s účinkem pro Českou republiku byl majitelem předložen překlad patentového spisu do českého jazyka (§ 35c odst. 2 až 4 zákona č. 527/1990 Sb., v platném znění). Údaje jsou řazeny vzestupně podle čísel evropských patentů.

(97) EP 1398869		Duncan, Jon, Whitton, Middlesex TW3 2LU, GB
(47) 16.05.2018		(54) Nádoba s generátorem světla
(97) 17.03.2004		(32) 0313627, 0326859, 0408993
(51) H02P 6/185	(2016.01)	(31) 12.06.2003, 18.11.2003, 22.04.2004
H02P 6/24	(2006.01)	(33) GB, GB, GB
H02P 6/21	(2016.01)	(86) PCT/GB2004/002488
(96) 28.08.2003		(87) WO 2004/110892
(96) 03300098.5		(74) PATENTSERVIS Praha a.s., Na Podkovce 281/10, Praha 4, Podolí, 14700
(73) ALSTOM Transport Technologies, 93400 Saint-Ouen, FR		
(72) Benchaib, Abdelkrim, F-78180 Montigny Le Bretonneux, FR		
Alacoque, Jean-Claude, F-69360 Communzy, FR		
Poullain, Serge, F-91290 Arpajon, FR		
Thomas, Jean-Luc, F-77300 Fontainebleau, FR		
(54) Způsob a počítač pro určení úhlové polohy při zastavení rotoru, řídicí jednotka a systém, v němž je tento počítač zabudován		
(32) 0211002		(97) EP 1786269
(31) 05.09.2002		(47) 02.05.2018
(33) FR		(97) 02.02.2006
(74) A. Holas & partner Patentová a známková kancelář, Ing. Mgr. Hana Holasová, Křížová 105/4, Brno, 60300		(51) A22B 7/00
		(2006.01)
		A22B 5/04
		(2006.01)
		(96) 22.11.2004
		(96) 04797071.0
		(73) MPSC, Inc., St Paul, MN 55128, US
		(72) CRANE, Jeffrey, Alan, Warranwood, VIC 3134, AU
		(54) Způsob a zařízení pro zpracování zvířat
		(32) 2004904378
		(31) 28.07.2004
		(33) AU
		(86) PCT/AU2004/001623
		(87) WO 2006/010194
		(74) PatentCentrum Sedlák & Partners s.r.o., Husova tř. 1847/5, České Budějovice, České Budějovice 3, 37001
(97) EP 1439600		
(47) 09.05.2018		(97) EP 1890100
(97) 21.07.2004		(47) 13.06.2018
(51) H01Q 1/12	(2006.01)	(97) 20.02.2008
H01Q 1/32	(2006.01)	(51) F25J 3/04
H01R 13/20	(2006.01)	(2006.01)
H01R 12/62	(2011.01)	B01D 5/00
H01R 43/02	(2006.01)	(2006.01)
H05K 3/34	(2006.01)	F28D 9/00
H05K 3/36	(2006.01)	(2006.01)
H05K 3/28	(2006.01)	F28B 9/00
(96) 07.01.2004		(2006.01)
(96) 04290025.8		F25J 3/00
(73) SAINT-GOBAIN GLASS FRANCE, 92400 Courbevoie, FR		(2006.01)
(72) Reul, Bernhard M., 52134 Herzogenrath, DE		(96) 06.07.2007
(54) Prvek pro připojování prostřednictvím pájení		(96) 07013228.7
(32) 10301352		(73) Linde AG, 80331 München, DE
(31) 16.01.2003		(72) Hecht, Thomas, 82131 Gauting, DE
(33) DE		Schuhbeck, Sepp, 84550 Feichten, DE
(74) KOREJZOVA LEGAL v.o.s., JUDr. Petra Sauvage de Brantes, Korunní 810/104, Praha 10, Vinohrady, 10100		(54) Protiproudý kondenzátor
		(32) 102006037058, 06023934
		(31) 08.08.2006, 17.11.2006
		(33) DE, EP
		(74) Traplová Hakr Kubát, advokátní a patentová kancelář, Ing. Eduard Hakr patentový zástupce, Přístavní 24, Praha 7, 17000
(97) EP 1611777		
(47) 09.05.2018		(97) EP 1893224
(97) 14.10.2004		(47) 02.05.2018
(51) H05K 7/14	(2006.01)	(97) 14.12.2006
H02M 7/00	(2006.01)	(51) A61K 36/21
G05B 19/042	(2006.01)	(2006.01)
(96) 23.03.2004		A61P 3/00
(96) 04722568.5		(2006.01)
(73) ABB AG, 68309 Mannheim, DE		A61P 3/04
(72) MERKEL, Hans-Peter, 69198 Schriesheim, DE		(2006.01)
ZANK, Gunnar, 016179 Teutschenthal, DE		A61P 3/06
(54) Nízkonapěťový modul		(2006.01)
(32) 10315623		A61P 35/00
(31) 04.04.2003		(2006.01)
(33) DE		A61K 35/74
(86) PCT/EP2004/003040		(2015.01)
(87) WO 2004/089051		A61K 38/10
(74) Traplová Hakr Kubát, advokátní a patentová kancelář, ing. Eduard Hakr patentový zástupce, Přístavní 24, Praha 7, 17000		(2006.01)
		A61K 38/16
		(2006.01)
		A61K 35/12
		(2015.01)
		A61K 36/00
		(2006.01)
		A23L 33/105
		(2016.01)
		A23L 33/18
		(2016.01)
		(96) 09.06.2006
		(96) 06747869.3
		(73) Thylabisco AB, 224 71 Lund, SE
		(72) Per-Åke Albertsson, 224 71 Lund, SE
		Charlotte Erlansson-Albertsson, 224 71 Lund, SE
		(54) Použití rostlinné buněčné blány pro léčbu obezity
		(32) 0501336
		(31) 10.06.2005
		(33) SE
(97) EP 1636111		
(47) 09.05.2018		
(97) 23.12.2004		
(51) F21V 33/00	(2006.01)	
(96) 14.06.2004		
(96) 04736757.8		
(73) Benmore Ventures Limited, Road Town, Tortola, VG		
(72) Griffiths, Bryn, Richmond, Surrey TW9 2TP, GB		

(86) PCT/SE2006/000676
(87) WO 2006/132586
(74) FISCHER & PARTNER IP s.r.o., Na hrobcí 294/5, Praha 2, Nové Město, 12800

(97) **EP 1893558**
(47) 06.06.2018
(97) 28.12.2006
(51) **C07C 67/08** (2006.01)
C07C 69/75 (2006.01)
C08K 5/12 (2006.01)
C07C 67/303 (2006.01)
(96) 27.04.2006
(96) 06754898.2
(73) Evonik Degussa GmbH, 45128 Essen, DE
(72) GRASS, Michael, 45721 Haltern am See, DE
LANG, Arne, 45770 Marl, DE
(54) **Směs diisononylesterů kyseliny 1,2-cyklohexandikarboxylové, způsob její výroby a použití této směsi**
(32) 102005028752
(31) 22.06.2005
(33) DE
(86) PCT/EP2006/061889
(87) WO 2006/136471
(74) Traplová Hakr Kubát, advokátní a patentová kancelář, ing. Eduard Hakr patentový zástupce, Přístavní 24, Praha 7, 17000

(97) **EP 1963461**
(47) 30.05.2018
(97) 21.06.2007
(51) **C10G 3/00** (2006.01)
C10G 45/58 (2006.01)
C10G 45/06 (2006.01)
C10G 45/08 (2006.01)
C10G 45/10 (2006.01)
C10G 45/12 (2006.01)
C10M 109/02 (2006.01)
(96) 12.12.2006
(96) 06820127.6
(73) Neste Oyj, 02150 Espoo, FI
(72) MYLLYOJA, Jukka, FI-01710 Vantaa, FI
JAKKULA, Juha, FI-04200 Kerava, FI
AALTO, Pekka, FI-06400 Porvoo, FI
KOIVUSALMI, Eija, FI-06830 Kullonkylä, FI
MOILANEN, Juha, FI-06100 Porvoo, FI
SELIN, Johan-Fredrik, FI-00980 Helsinki, FI
(54) **Způsob výroby uhlovodíkové složky**
(32) 20055666, 749036 P
(31) 12.12.2005, 12.12.2005
(33) FI, US
(86) PCT/FI2006/050548
(87) WO 2007/068795
(74) Rott, Růžička & Guttmann Patentové, známkové a advokátní kanceláře, Ing. Jana Fuchsová, patentový zástupce, Vinohradská 938/37, Praha 2, 12000

(97) **EP 1979091**
(47) 02.05.2018
(97) 02.08.2007
(51) **B01J 20/30** (2006.01)
B01J 20/22 (2006.01)
B01J 20/12 (2006.01)
C09K 3/32 (2006.01)
(96) 22.01.2007
(96) 07701271.4
(73) Commerzialbank Mattersburg im Burgenland Aktiengesellschaft, 7210 Mattersburg, AT
(72) PHILIPP, Franz, Josef, A-7212 Forchtenstein, AT
(54) **Způsob výroby prostředku vázajícího olej**
(32) 1102006
(31) 25.01.2006
(33) AT

(86) PCT/AT2007/000024
(87) WO 2007/085031
(74) KOREJZOVA LEGAL v.o.s., JUDr. Petra Sauvage de Brantes, Korunní 810/104, Praha 10, Vinohrady, 10100

(97) **EP 1993965**
(47) 16.05.2018
(97) 13.09.2007
(51) **C03C 17/36** (2006.01)
B32B 17/10 (2006.01)
(96) 06.03.2007
(96) 07731699.0
(73) SAINT-GOBAIN GLASS FRANCE, 92400 Courbevoie, FR
(72) REUTLER, Pascal, F-75019 Paris, FR
PETITJEAN, Eric, F-93260 Les Lilas, FR
MATTMANN, Eric, F-75013 Paris, FR
GILLET, Pierre-Alain, B-1410 Waterloo, BE
(54) **Substrát opatřený povlakem s tepelnými vlastnostmi**
(32) 0650771
(31) 06.03.2006
(33) FR
(86) PCT/FR2007/050882
(87) WO 2007/101964
(74) KOREJZOVA LEGAL v.o.s., JUDr. Petra Sauvage de Brantes, Korunní 810/104, Praha 10, Vinohrady, 10100

(97) **EP 2035989**
(47) 06.06.2018
(97) 27.12.2007
(51) **G06F 19/00** (2018.01)
(96) 15.06.2007
(96) 07796156.3
(73) F. Hoffmann-La Roche AG, 4070 Basel, CH
(72) WEINERT, Stefan, Pendleton, IN 46064, US
BERNINI, Nicole, CH-3423 Ersigen, CH
BRANDT, Derek, CH-4436 Oberdorf, CH
ESSENPREIS, Matthias, 69469 Weinheim, DE
HEATON, Kelly, CH-3423 Ersigen, CH
JECKELMANN, Joel, CH-1752 Villars-sur-Glane, CH
LABASTIDE, Sebastiaan, San Mateo, CA 94402, US
MEYER-OLDEN, Gunnar, 26180 Rastede, DE
SCHOEMAKER, Michael, 68163 Mannheim, DE
WAGNER, Robin, Fishers, IN 46037, US
(54) **Systém a způsob pro sběr informací pacienta, z kterých lze stanovit léčbu cukrovky**
(32) 424757
(31) 16.06.2006
(33) US
(86) PCT/US2007/014052
(87) WO 2007/149319
(74) KOREJZOVA LEGAL v.o.s., JUDr. Petra Sauvage de Brantes, Korunní 810/104, Praha 10, Vinohrady, 10100

(97) **EP 2053249**
(47) 18.07.2018
(97) 29.04.2009
(51) **F04D 17/16** (2006.01)
F04D 19/04 (2006.01)
F04D 27/02 (2006.01)
(96) 26.09.2008
(96) 08016948.5
(73) PFEIFFER VACUUM GMBH, 35614 Asslar, DE
(72) Böttcher, Jochen, 35394 Giessen, DE
(54) **Uspořádání s vývěvou a způsob jeho provozu**
(32) 102007051045
(31) 25.10.2007
(33) DE
(74) KANIA SEDLÁK SMOLA patentová kancelář, Veronika Zemanová, Mendlovo náměstí 907/1a, Brno, Staré Brno, 60300

(97) **EP 2091868**
(47) 16.05.2018
(97) 26.06.2008
(51) **C01D 1/30** (2006.01)
(96) 18.12.2007
(96) 07861128.2

(73) Akzo Nobel Chemicals International B.V., 6824 BM Arnhem, NL
(72) HAMMER-OLSEN, Roy, 471 62 Höviksnäs, SE
JANSSON, Inger, 416 67 Göteborg, SE
HULTÉN, Felix Karl Torsten, 426 56 Västra Frölunda, SE
FORSBERG, Kerstin Maria, 115 43 Stockholm, SE
RASMUSON, Åke Christoffer, 182 79 Stocksund, SE
(54) **Způsob přípravy dihydrátu hydroxidu draselného**
(32) 06126713, 876368 P
(31) 20.12.2006, 21.12.2006
(33) EP, US
(86) PCT/SE2007/051033
(87) WO 2008/076072
(74) Rott, Růžička & Guttmann Patentové, známkové a advokátní kanceláře,
Ing. Jana Fuchsová, patentový zástupce, Vinohradská 938/37, Praha 2,
12000

(97) **EP 2136022**
(47) 25.04.2018
(97) 23.12.2009
(51) **E05F 15/619** (2015.01)
E05F 11/06 (2006.01)
(96) 15.06.2009
(96) 09162695.2
(73) GEZE GmbH, 71229 Leonberg, DE
(72) Glänzer, Manfred, D-71229, Leonberg, DE
Halbweiss, Thomas, 71686, Remseck, DE
Wenzel, Hartmut, 71227, Rutesheim, DE
(54) **Uspořádání pohonu pro výkyvné křídlo**
(32) 102008028633
(31) 18.06.2008
(33) DE
(74) KOREJZOVA LEGAL v.o.s., JUDr. Petra Sauvage de Brantes, Korunní
810/104, Praha 10, Vinohrady, 10100

(97) **EP 2162492**
(47) 30.05.2018
(97) 05.02.2009
(51) **C08L 9/06** (2006.01)
C08L 95/00 (2006.01)
(96) 25.06.2008
(96) 08826752.1
(73) TOTAL MARKETING SERVICES, 92800 Puteaux, FR
(72) GAUTHIER, Gilles, F-69390 Vourles, FR
DULAC, Guillaume, F-69230 Saint-Genis Laval, FR
(54) **Koncentrované negelovatelné a čerpatelné pojivo pro bitumen/polymer**
(32) 0704564
(31) 26.06.2007
(33) FR
(86) PCT/FR2008/000896
(87) WO 2009/016281
(74) Všeťečka Zelený Švorčík Kalenský a partneři, advokátní a patentová kancelář, JUDr. Michal Havlík, advokát, Hálkova 1406/2, Praha 2, 12000

(97) **EP 2200926**
(47) 25.04.2018
(97) 19.03.2009
(51) **B32B 3/04** (2006.01)
B66B 23/24 (2006.01)
B32B 27/08 (2006.01)
B32B 3/08 (2006.01)
(96) 10.09.2008
(96) 08800303.3
(73) EHC Canada, Inc., Oshawa, ON L1J 6Z7, CA
(72) HAIDER, Viqar, Markham, Ontario L3S 3C7, CA
KENNY, Andrew Oliver, Toronto, Ontario M2N 2B6, CA
CAUNCE, Alexander Stuart, Cobourg, Ontario K9A 4J9, CA
(54) **Modifikované madlo**
(32) 971163 P
(31) 10.09.2007
(33) US
(86) PCT/CA2008/001599
(87) WO 2009/033272
(74) KOREJZOVA LEGAL v.o.s., JUDr. Petra Sauvage de Brantes, Korunní
810/104, Praha 10, Vinohrady, 10100

(97) **EP 2221648**
(47) 21.02.2018
(97) 25.08.2010
(51) **G02B 6/44** (2006.01)
(96) 15.01.2010
(96) 10150855.4
(73) Moll, Hans, 88069 Tettngang, DE
(72) Moll, Hans, 88069 Tettngang, DE
(54) **Propojovací panel pro optické vlnovody a způsob jeho (dodatečně) instalace**
(32) 102009008364
(31) 11.02.2009
(33) DE
(74) Čermák a spol., JUDr. Karel Čermák jr. Ph.D., LL.M., Elišky Peškové
735/15, Praha 5, 15000

(97) **EP 2300371**
(47) 16.05.2018
(97) 28.01.2010
(51) **C01D 3/06** (2006.01)
B01D 9/00 (2006.01)
(96) 27.05.2009
(96) 09800020.1
(73) Akzo Nobel Chemicals International B.V., 6824 BM Arnhem, NL
(72) BAKKENES, Hendrikus Wilhelmus, NL-7328 AP Apeldoorn, NL
MEIJER, Johannes Albertus Maria, NL-7433 DD Schalkhaar, NL
SCHOKKER, Allert, NL-7411 RZ Deventer, NL
(54) **Způsob výroby chloridu sodného**
(32) 08160910, 83443 P
(31) 22.07.2008, 24.07.2008
(33) EP, US
(86) PCT/EP2009/056472
(87) WO 2010/009933
(74) Rott, Růžička & Guttmann Patentové, známkové a advokátní kanceláře,
JUDr. Ing. Michal Guttmann, patentový zástupce, Vinohradská 37/938,
Praha 2, 12000

(97) **EP 2303264**
(47) 04.04.2018
(97) 17.12.2009
(51) **A61K 31/4168** (2006.01)
A61P 9/12 (2006.01)
(96) 05.06.2009
(96) 09763343.2
(73) ALLERGAN, INC., Irvine, CA 92612, US
(72) FANG, Wenkui, K., Irvine, CA 92618, US
NGUYEN, Phong, X., Placentia, CA 92870, US
CHOW, Ken, Newport Coast, CA 92657, US
HEIDELBAUGH, Todd, M., Fountain Valley, CA 92708, US
GOMEZ, Dario, G., Rancho Santa Margarita, CA 92688, US
GARST, Michael, E., Newport Beach, CA 92660, US
SINHA, Santosh, C., Ladera Ranch, CA 92694, US
Daniel W. Gil, Corona Del Mar California 92625, US
John E. Donello, Dana Point, California 92629, US
(54) **Způsoby léčení alfa adrenergní zprostředkovaných stavů s využitím imidazolinových derivátů**
(32) 59837 P
(31) 09.06.2008
(33) US
(86) PCT/US2009/046432
(87) WO 2009/152052
(74) Všeťečka Zelený Švorčík Kalenský & Partners, advokátní a patentová kancelář, JUDr. Michal Havlík, advokát, Hálkova 1406/2, Praha 2, 12000

(97) **EP 2313799**
(47) 02.05.2018
(97) 18.02.2010
(51) **G02B 5/08** (2006.01)
F24J 2/10 (2006.01)
(96) 10.08.2009
(96) 09781672.2
(73) AGC Glass Europe, 1348 Louvain-la-Neuve, BE
(72) VENTELON, Lionel, B-6040 Jumet, BE
BOUESNARD, Olivier, B-6040 Jumet, BE
COSIJS, Bruno, B-6040 Jumet, BE
(54) **Zrcadlo**

- (32) 08162132
(31) 11.08.2008
(33) EP
(86) PCT/EP2009/060344
(87) WO 2010/018152
(74) Traplová Hakr Kubát, advokátní a patentová kancelář, ing. Eduard Hakr patentový zástupce, Přístavní 24, Praha 7, 17000
-
- (97) **EP 2321356**
(47) 11.04.2018
(97) 11.02.2010
(51) **C07K 16/38** (2006.01)
C12P 21/08 (2006.01)
A61K 39/395 (2006.01)
(96) 04.08.2009
(96) 09805438.0
(73) Bayer HealthCare, LLC, 100 Bayer Boulevard Whippany, New Jersey 07981-0915, US
(72) WANG, Zhuozhi, Millbrae, CA 94030, US
MURPHY, John, E., Berkeley California 94707, US
PAN, Junliang, Moraga Town California 94556, US
JIANG, Haiyan, San Francisco California 94121, US
LIU, Bing, Richmond California 94803, US
(54) **Monoklonální protilátky proti inhibitoru tkáňového faktoru (TFPI)**
(32) 85980 P
(31) 04.08.2008
(33) US
(86) PCT/US2009/052702
(87) WO 2010/017196
(74) Traplová Hakr Kubát, advokátní a patentová kancelář, ing. Eduard Hakr patentový zástupce, Přístavní 24, Praha 7, 17000
-
- (97) **EP 2350181**
(47) 16.05.2018
(97) 29.04.2010
(51) **C08K 3/08** (2006.01)
(96) 19.10.2009
(96) 09743998.8
(73) 3M Innovative Properties Company, St. Paul, MN 55133-3427, US
(72) HIROSHIGE, Yuji, Setagaya-ku Tokyo 158-8583, JP
MINAMI, Hideki, Setagaya-ku Tokyo 158-8583, JP
WATANABE, Norihisa, Setagaya-ku Tokyo 158-8583, JP
FUJITA, Jun, Setagaya-ku Tokyo 158-8583, JP
(54) **Elektricky vodivý nanokompozitní materiál a termoelektrické zařízení obsahující tento materiál**
(32) 2008270161
(31) 20.10.2008
(33) JP
(86) PCT/US2009/061121
(87) WO 2010/048066
(74) FISCHER & PARTNER IP s.r.o., Na Hrobcí 294/5, Praha 2, Nové Město, 12800
-
- (97) **EP 2369044**
(47) 02.05.2018
(97) 28.09.2011
(51) **D01H 4/02** (2006.01)
D01H 1/115 (2006.01)
(96) 24.03.2011
(96) 11159563.3
(73) Murata Machinery, Ltd., Minami-ku, 601-8326 Kyoto-shi, JP
(72) Mori, Hideshige, Kyoto 612-8686, JP
(54) **Pneumatické spřádací zařízení a spřádací stroj**
(32) 2010070760
(31) 25.03.2010
(33) JP
(74) KANIA SEDLÁK SMOLA patentová kancelář Veronika Zemanová, Mendlovo náměstí 907/1a, Brno, Staré Brno, 60300
-
- (97) **EP 2380911**
(47) 09.05.2018
(97) 26.10.2011
(51) **C07K 16/28** (2006.01)
A61K 39/00 (2006.01)
C12N 9/10 (2006.01)
C12N 15/11 (2006.01)

- C12N 15/63** (2006.01)
(96) 05.11.2004
(96) 10185313.3
(73) Roche Glycart AG, 8952 Schlieren-Zuerich, CH
(72) Umana, Pablo, 8032 Wollerau, CH
Brünker, Peter, 8335 Hittnau, CH
Ferrara Koller, Claudia, 6300 Zug, CH
Suter, Tobias, 8057 Zürich, CH
Püntener, Ursula, Southampton SO15 7QJ, GB
Mössner, Ekkehard, 8280 Kreuzlingen, CH
(54) **Antigen vazající molekuly se zvýšenou vazebnou afinitou vůči Fc receptoru a efektorovou funkcí**
(32) 517096 P
(31) 05.11.2003
(33) US
(74) Čermák a spol., JUDr. Karel Čermák jr. Ph.D., LL.M., Elišky Peškové 735/15, Praha 5, 15000
-
- (97) **EP 2406197**
(47) 16.05.2018
(97) 16.09.2010
(51) **C03C 17/36** (2006.01)
(96) 08.03.2010
(96) 10714927.0
(73) Saint-Gobain Glass France, 92400 Courbevoie, FR
(72) GERARDIN, Hadia, 75012 Paris, FR
REYMOND, Vincent, F-92160 Antony, FR
(54) **Substrát opatřený vrstvami s tepelně izolačními vlastnostmi a obsahující vrstvy s vysokým indexem lomu a jeho použití**
(32) 0951458
(31) 09.03.2009
(33) FR
(86) PCT/FR2010/050391
(87) WO 2010/103224
(74) KOREJZOVA LEGAL v.o.s., JUDr. Petra Sauvage de Brantes, Korunní 810/104, Praha 10, Vinohrady, 10100
-
- (97) **EP 2419550**
(47) 16.05.2018
(97) 21.10.2010
(51) **C25B 15/02** (2006.01)
C25C 7/06 (2006.01)
(96) 16.04.2010
(96) 10764031.0
(73) Recherche 2000 Inc., Montréal QC H2Y 3X7, CA
(72) TREMBLAY, Gilles J., Montreal Québec H2Y 1Y8, CA
LADEMANN, Helmut, 50354 Hurth, DE
BERRIAH, Said, Laval Québec H7R 1P8, CA
VEILLETTE, Michel, St-Bruno Québec J3V 3K2, CA
(54) **Způsob a systém pro určování proudové účinnosti jednotlivých buněk elektrolyzéru**
(32) 169743 P
(31) 16.04.2009
(33) US
(86) PCT/CA2010/000595
(87) WO 2010/118533
(74) Čermák a spol., JUDr. Karel Čermák jr. Ph.D., LL.M., Elišky Peškové 735/15, Praha 5, 15000
-
- (97) **EP 2421527**
(47) 13.06.2018
(97) 28.10.2010
(51) **A61K 31/404** (2006.01)
A61K 31/426 (2006.01)
A61P 31/12 (2006.01)
(96) 22.04.2010
(96) 10714883.5
(73) F. Hoffmann-La Roche AG, 4070 Basel, CH
(72) TRAN, Jonathan Q., San Francisco California 94107, US
(54) **Způsoby zlepšování farmakokinetiky**
(32) 172722 P
(31) 25.04.2009
(33) US

(86) PCT/EP2010/055317
(87) WO 2010/122087
(74) KOREJZOVA LEGAL v.o.s., JUDr. Petra Sauvage de Brantes, Korunní 810/104, Praha 10, Vinohrady, 10100

(97) **EP 2424505**
(47) 09.05.2018
(97) 16.04.2009
(51) **A61K 9/02** (2006.01)
A61K 31/18 (2006.01)
A61F 6/16 (2006.01)
A61F 6/14 (2006.01)
A61F 2/02 (2006.01)
A61K 9/00 (2006.01)

(96) 09.10.2008
(96) 08836926.9
(73) Poly-Med, Inc., Anderson, SC 29625, US
(72) SHALABY, Shalaby, W., deceased, US
HILAS, Georgios, T., Anderson SC 29621, US
(54) **Vícesložkový biologicky aktivní nitropoševní prstenec**
(32) 974140
(31) 11.10.2007
(33) US
(86) PCT/US2008/011617
(87) WO 2009/048594
(74) KOREJZOVA LEGAL v.o.s., JUDr. Petra Sauvage de Brantes, Korunní 810/104, Praha 10, Vinohrady, 10100

(97) **EP 2440635**
(47) 18.04.2018
(97) 16.12.2010
(51) **C10G 47/26** (2006.01)
(96) 01.06.2010
(96) 10723935.2
(73) ENI S.p.A., 00144 Rome, IT
(72) BARTOLINI, Andrea, I-20098 San Giuliano Milanese (MI), IT
CORNARO, Ugo, I-24068 Seriate (BG), IT
POLLESEL, Paolo, I-20097 San Donato Milanese (MI), IT
OUDENNE, Paul, Dominique, B-4020 Liège, BE
(54) **Způsob získání kovů z proudu bohatého na uhlovodíky a uhelné zbytky**
(32) MI20091023
(31) 10.06.2009
(33) IT
(86) PCT/EP2010/003345
(87) WO 2010/142397
(74) Všeťečka Zelený Švorčík Kalenský & Partners, advokátní a patentová kancelář, JUDr. Michal Havlík, advokát, Hálkova 1406/2, Praha 2, 12000

(97) **EP 2441718**
(47) 23.05.2018
(97) 18.04.2012
(51) **B65H 54/88** (2006.01)
B65H 67/04 (2006.01)
B65H 54/26 (2006.01)
(96) 15.09.2011
(96) 11181446.3
(73) Murata Machinery, Ltd., Minami-ku Kyoto-shi Kyoto 601-8326, JP
(72) Shiota, Takeshi, Kyoto, Kyoto 612-8686, JP
(54) **Zařízení pro navijení příze**
(32) 2010233735
(31) 18.10.2010
(33) JP
(74) Traplová Hakr Kubát, advokátní a patentová kancelář, Ing. Eduard Hakr patentový zástupce, Přístavní 24, Praha 7, 17000

(97) **EP 2467231**
(47) 21.02.2018
(97) 24.02.2011
(51) **B21D 39/04** (2006.01)
B21D 41/02 (2006.01)
B62D 1/10 (2006.01)
F16B 4/00 (2006.01)
B23P 15/00 (2006.01)
B62D 1/16 (2006.01)
F16D 1/072 (2006.01)

B23P 11/00 (2006.01)
(96) 27.07.2010
(96) 10740537.5
(73) ThyssenKrupp Presta Aktiengesellschaft, 9492 Eschen, LI
(72) WALSER, Michael, San Pedro Cholula Puebla, MX
(54) **Způsob k výrobě dílu vřetena volantu tvořícího úsek vřetena volantu**
(32) 102009038316
(31) 21.08.2009
(33) DE
(86) PCT/EP2010/004581
(87) WO 2011/020539
(74) Všeťečka Zelený Švorčík Kalenský a partneři, advokátní a patentová kancelář, JUDr. Michal Havlík, advokát, Hálkova 1406/2, Praha 2, 12000

(97) **EP 2483057**
(47) 09.05.2018
(97) 07.04.2011
(51) **B29C 65/60** (2006.01)
B29C 65/08 (2006.01)
B29C 65/64 (2006.01)
B60R 13/04 (2006.01)
B60R 13/06 (2006.01)
(96) 01.10.2010
(96) 10776778.2
(73) Saint-Gobain Glass France, 92400 Courbevoie, FR
(72) VERRAT, Adèle, F-60150 Villers-sur-Coudun, FR
FROISSARD, Loïc, F-60200 Compiègne, FR
(54) **Způsob připevnění odsazeného dílu na profilovanou obrubu, zařízení pro připevnění dílu a zasklívací tabule získaná tímto způsobem**
(32) 0956852
(31) 01.10.2009
(33) FR
(86) PCT/FR2010/052080
(87) WO 2011/039490
(74) KOREJZOVA LEGAL v.o.s., JUDr. Petra Sauvage de Brantes, Korunní 810/104, Praha 10, Vinohrady, 10100

(97) **EP 2506857**
(47) 14.02.2018
(97) 09.06.2011
(51) **A61K 9/127** (2006.01)
A61K 48/00 (2006.01)
A61K 31/7105 (2006.01)
C07H 21/02 (2006.01)
(96) 30.11.2010
(96) 10835016.6
(73) Translate Bio, Inc., Cambridge, MA 02139, US
GUILD, Braydon, Charles, Concord MA 01742, US
DEROSA, Frank, Chelmsford MA 01824, US
HEARTLEIN, Michael, Boxborough MA 01719, US
CONCINO, Michael, Bolton, MA 01740, US
(54) **Dodání mRNA pro léčbu proteinových a enzymových nedostatečností při genetických onemocnění u lidí**
(32) 265653 P
(31) 01.12.2009
(33) US
(86) PCT/US2010/058457
(87) WO 2011/068810
(74) PATENTSERVIS Praha a.s., Na Podkovce 281/10, Praha 4, Podolí, 14700

(97) **EP 2516727**
(47) 09.05.2018
(97) 30.06.2011
(51) **C09B 29/08** (2006.01)
C09B 29/01 (2006.01)
C09B 29/033 (2006.01)
(96) 23.12.2010
(96) 10824269.4
(73) Colourtex Industries Limited, Gujarat Surat 395 023, IN
(72) DESAI, Pankaj, Gujarat, Surat 395 023, IN
HIMENO, Kiyoshi, Munakata Fukuoka, JP
DESAI, Nikhil, Gujarat, Surat 395 023, IN
(54) **Disperzní azobarviva**
(32) 2979MU2009
(31) 23.12.2009
(33) IN

(86) PCT/IN2010/000850		B60G 11/12	(2006.01)
(87) WO 2011/077461		F16F 1/387	(2006.01)
(74) Rott, Růžička & Guttman Patentové, známkové a advokátní kanceláře, JUDr. Ing. Michal Guttman, patentový zástupce, Vinohradská 37/938, Praha 2, 12000		F16F 1/393	(2006.01)
<hr/>			
(97) EP 2526566		(96) 30.12.2010	
(47) 07.03.2018		(96) 10801359.0	
(97) 28.07.2011		(73) Diversified Machine Inc., Southfield, MI 48034, US	
(51) H01L 27/146	(2006.01)	(72) DARCY-SHARMA, Michelle, Anne, Farmington Hills MI 48334, US	
(96) 20.01.2011		(54) Sestava kloubu a objímky	
(96) 11702550.2		(32) 360214 P	
(73) Roper Scientific, Inc., Tucson, Arizona 84706, US		(31) 30.06.2010	
(72) ASHER, William, Edward, Leominster, MA 01453, US		(33) US	
CASE, Michael, Alan, Stow, MA 01775, US		(86) PCT/US2010/062568	
MCCLURE, Jason, Leominster, MA 01453, US		(87) WO 2012/002991	
(54) Fotonový snímač se zadním osvětlením a způsob jeho výroby		(74) Čermák a spol., JUDr. Karel Čermák jr. Ph.D., LL.M., Elišky Peškové 735/15, Praha 5, 15000	
(32) 297076 P		<hr/>	
(31) 21.01.2010		(97) EP 2599394	
(33) US		(47) 13.06.2018	
(86) PCT/US2011/021913		(97) 05.06.2013	
(87) WO 2011/091159		(51) A61K 9/20	(2006.01)
(74) Čermák a spol., JUDr. Věra Čermáková, advokát, Elišky Peškové 735/15, Praha 5, Smíchov, 15000		A23L 33/15	(2016.01)
<hr/>			
(97) EP 2576690		A23L 33/16	(2016.01)
(47) 16.05.2018		(96) 14.04.2008	
(97) 01.12.2011		(96) 13154734.1	
(51) C08F 210/16	(2006.01)	(73) Wyeth LLC, New York, NY 10017-5755, US	
C08L 23/08	(2006.01)	(72) Dai, Yong, Glen Allen, VA Virginia 23059, US	
C08F 210/08	(2006.01)	Goldberg, Alan M., Nutley, NJ New Jersey 07110, US	
C08F 210/14	(2006.01)	Goode, Michael A., Powhatan, VA Virginia 23139, US	
C08F 4/6592	(2006.01)	Bartolucci, Raymond Alan, Poughkeepsie, NY New York 12603, US	
C08F 4/70	(2006.01)	Frazier, James O., Powhatan, VA Virginia 23139, US	
(96) 26.05.2011		(54) Ukotvené kapalně lubrikanty pro tablety	
(96) 11727643.6		(32) 787381	
(73) Basell Polyolefine GmbH, 50389 Wesseling, DE		(31) 16.04.2007	
(72) FANTINEL, Fabiana, I-37122 Verona, IT		(33) US	
MIHAN, Shahram, 65812 Bad Soden, DE		(74) Všetěčka Zelený Švorčík Kalenský a partneři, advokátní a patentová kancelář, JUDr. Pavel Zelený, advokát, Hálkova 1406/2, Praha 2, 12000	
MEIER, Gerhardus, 60320 Frankfurt, DE		<hr/>	
SCHUELLER, Ulf, 60486 Frankfurt, DE		(97) EP 2619040	
HERRERA SALINAS, Maclovio, 60525 Frankfurt/M., DE		(47) 06.06.2018	
PELLEGATTI, Giampaolo, I-44030 Boara (FE), IT		(97) 29.03.2012	
MANNEBACH, Gerd, 56294 Münstermaifeld, DE		(51) B60R 19/18	(2006.01)
(54) Polyethylenové kompozice a způsob jejich získávání		B60R 19/02	(2006.01)
(32) 397540 P, 10007278, 10005630		B21D 5/08	(2006.01)
(31) 11.06.2010, 14.07.2010, 28.05.2010		B21D 53/88	(2006.01)
(33) US, EP, EP		(96) 09.09.2011	
(86) PCT/EP2011/002613		(96) 11827216.0	
(87) WO 2011/147574		(73) Shape Corp., Grand Haven, MI 49417, US	
(74) PATENTSERVIS Praha a.s., Na Podkovce 281/10, Praha 4, Podolí, 14700		(72) JOHNSON, Thomas, Spring Lake Michigan 49456, US	
<hr/>			
(97) EP 2583373		WITTE, Doug, Grand Haven Michigan 49417, US	
(47) 25.04.2018		GATTI, Daniel, Grand Haven Michigan 49417, US	
(97) 29.12.2011		OXLEY, Brian, Ada Michigan 49301, US	
(51) H02K 15/095	(2006.01)	MALKOWSKI, Brian, Allendale Michigan 49401, US	
(96) 20.06.2011		RAMAMOORTHY, Kannan, Holland Michigan 49424, US	
(96) 11741094.4		PENDERGRASS, Ed, West Olive Michigan 49460, US	
(73) ATOP S.p.A., 50021 Barberino Val d'Elsa (Firenze), IT		(54) Válcový nosník se středovou nohou	
(72) PONZIO, Massimo, I-50021 Barberino Val d'Elsa (FI), IT		(32) 385680 P	
MUGELLI, Maurizio, I-53037 Ugnano San Gimignano (SI), IT		(31) 23.09.2010	
CORBINELLI, Rubino, I-53036 Poggibonsi (SI), IT		(33) US	
(54) Zařízení a metoda pro navijení koster cívek a jednotlivých pólů jader pro dynamoelektrické stroje		(86) PCT/US2011/051025	
(32) PI20100076, PI20100075, PI20100074		(87) WO 2012/039962	
(31) 21.06.2010, 21.06.2010, 21.06.2010		(74) PATENTSERVIS Praha a.s., Na Podkovce 281/10, Praha 4, Podolí, 14700	
(33) IT, IT, IT		<hr/>	
(86) PCT/EP2011/003043		(97) EP 2630994	
(87) WO 2011/160806		(47) 30.05.2018	
(74) ŽOVICOVÁ & ŽOVIC IP, s.r.o., Záhradnícka 36, Bratislava, 82108		(97) 28.08.2013	
<hr/>			
(97) EP 2588331		(51) A62C 3/16	(2006.01)
(47) 16.05.2018		A62C 35/10	(2006.01)
(97) 05.01.2012		A62C 37/14	(2006.01)
(51) B60G 7/00	(2006.01)	H01H 37/76	(2006.01)
B60G 7/02	(2006.01)	H01H 37/36	(2006.01)
		(96) 19.12.2012	
		(96) 12198265.6	
		(73) Job Lizenz GmbH & Co. KG, 22926 Ahrensburg, DE	
		(72) Klug, Rüdiger, 22926 Ahrensburg, DE	
		Müller, Bodo, 25436 Tornesch, DE	
		Teschner, Jürgen, 22339 Hamburg, DE	

(54) **Malý elektrický přístroj s protipožárním zařízením**
(32) 202012100623 U
(31) 24.02.2012
(33) DE
(74) Všetěčka Zelený Švorčík Kalenský a partneři, advokátní a patentová kancelář, JUDr. Michal Havlík, advokát, Hálkova 1406/2, Praha 2, 12000

(97) **EP 2640504**

(47) 09.05.2018
(97) 24.05.2012

(51) **B01J 8/02** (2006.01)
B01J 8/44 (2006.01)

(96) 15.11.2011
(96) 11785384.6

(73) Covestro Deutschland AG, 51373 Leverkusen, DE

(72) MERKEL, Michael, 40223 Düsseldorf, DE

WILKE, Karl-Heinz, 47447 Moers, DE

KNAUF, Thomas, 41542 Dormagen, DE

(54) **Chemický reaktor s drátěnou pleťninou – pleteným materiálem jako zařízením pro zadržování částic**

(32) 102010044111

(31) 18.11.2010

(33) DE

(86) PCT/EP2011/070101

(87) WO 2012/065969

(74) Traplová Hakr Kubát, advokátní a patentová kancelář, Ing. Eduard Hakr patentový zástupce, Přístavní 531/24, Praha 7, Holešovice, 17000

(97) **EP 2648668**

(47) 25.04.2018

(97) 14.06.2012

(51) **A61F 13/02** (2006.01)

A61M 1/00 (2006.01)

A61L 15/58 (2006.01)

A61F 13/00 (2006.01)

(96) 07.12.2011

(96) 11846381.9

(73) ConvaTec Technologies Inc., Las Vegas, NV 89169-6754, US

(72) TOH, Landy, Newtown, PA 18940, US

(54) **Samotěsnící obvaz**

(32) 420997 P

(31) 08.12.2010

(33) US

(86) PCT/US2011/063648

(87) WO 2012/078707

(74) ŽOVICOVÁ & ŽOVIC IP, s.r.o., Záhradnícka 36, Bratislava, 82108

(97) **EP 2651843**

(47) 02.05.2018

(97) 21.06.2012

(51) **C03C 17/38** (2006.01)

G02B 5/08 (2006.01)

(96) 15.12.2011

(96) 11805471.7

(73) AGC Glass Europe, 1348 Louvain-la-Neuve, BE

(72) VENTELON, Lionel, B-6040 Jumet, BE

COSIJS, Bruno, B-6040 Jumet, BE

(54) **Zrcadlo**

(32) 10195565

(31) 17.12.2010

(33) EP

(86) PCT/EP2011/072973

(87) WO 2012/080424

(74) Traplová Hakr Kubát, advokátní a patentová kancelář, ing. Eduard Hakr patentový zástupce, Přístavní 24, Praha 7, 17000

(97) **EP 2654988**

(47) 02.05.2018

(97) 28.06.2012

(51) **B21J 5/00** (2006.01)

B22C 9/10 (2006.01)

(96) 19.12.2011

(96) 11817392.1

(73) Saint Jean Industries, 69220 Saint-Jean d'Ardières, FR

(72) EPALE, Romain, F-69400 Villefranche Sur Saone, FR

(54) **Způsob výroby solného jádra pro odlitky izostatickým zhuťňováním s použitím následných slévárenských operací a operací kování**

(32) 1061116

(31) 23.12.2010

(33) FR

(86) PCT/FR2011/053052

(87) WO 2012/085427

(74) Kania, Sedlák, Smola, Ing. Jiří Malůšek, Mendlovo náměstí 157/1, Brno, Staré Brno, 60300

(97) **EP 2665601**

(47) 25.04.2018

(97) 26.07.2012

(51) **B32B 17/06** (2006.01)

B32B 17/10 (2006.01)

B32B 17/12 (2006.01)

G02B 6/00 (2006.01)

B60Q 3/208 (2017.01)

B60Q 3/64 (2017.01)

F21V 8/00 (2006.01)

(96) 17.01.2012

(96) 12705335.3

(73) Saint-Gobain Glass France, 92400 Courbevoie, FR

(72) VERGER, Arnaud, F-75013 Paris, FR

VERMERSCH, François-Julien, F-75014 Paris, FR

LECAMP, Guillaume, F-75018 Paris, FR

SOLARSKI, Samuel, F-59110 la Madeleine, FR

VERRAT-DEBAILLEUL, Adèle, F-60150 Villers-sur-Coudun, FR

MOTTELET, Béatrice, F-60200 Compiègne, FR

KLEO, Christophe, F-60350 Attichy, FR

BAUERLE, Pascal, F-80700 Roye, FR

PIROUX, Fabienne, 60200 Compiègne, FR

RICHARD, Alexandre, F-75019 Paris, FR

(54) **Osvětlený zasklívací systém**

(32) 1150478

(31) 21.01.2011

(33) FR

(86) PCT/FR2012/050101

(87) WO 2012/098330

(74) KOREJZOVA LEGAL v.o.s., JUDr. Petra Sauvage de Brantes, Korunní 810/104, Praha 10, Vinohrady, 10100

(97) **EP 2672994**

(47) 09.05.2018

(97) 16.08.2012

(51) **A61K 39/395** (2006.01)

A61P 39/00 (2006.01)

C07K 16/28 (2006.01)

C07K 16/30 (2006.01)

(96) 07.02.2012

(96) 12702990.8

(73) Merck Patent GmbH, 64293 Darmstadt, DE

(72) DESTENAVES, Benoit, F-01630 Peron, FR

HOFFMANN, Axel, 61273 Wehrheim, DE

LANNERT, Heinrich, 68723 Schwetzingen, DE

BRISCHWEIN, Klaus, 81243 München, DE

PIPP, Frederic Christian, 63584 Gruendau, DE

REINDL, Jürgen, 64380 Rossdorf, DE

GROLL, Karin, 64387 Mühlthal, DE

ZUEHLSDORF, Michael, 64297 Darmstadt, DE

PFUFF, Otmar, 60439 Frankfurt am Main, DE

RAAB, Sabine, 61191 Rosbach, DE

DAU, Ulrike, 64285 Darmstadt, DE

(54) **Anti-alfa-V integrinová protilátka pro léčbu rakoviny prostaty**

(32) 11001135

(31) 11.02.2011

(33) EP

(86) PCT/EP2012/000548

(87) WO 2012/107211

(74) Čermák a spol., JUDr. Karel Čermák jr. Ph.D., LL.M., Elišky Peškové 735/15, Praha 5, 15000

(97) **EP 2679273**

(47) 11.07.2018

(97) 01.01.2014

(51) **A61M 39/24** (2006.01)

(96) A61M 5/165	(2006.01)	(96) 12.07.2012	
(96) 05.06.2013		(96) 12758391.2	
(96) 13170589.9		(73) Ean Elektroschaltanlagen GmbH, 04668 Grimma, DE	
(73) Industrie Borla S.p.A., 10024 Moncalieri (TO), IT		(72) RATHSMANN, Stefan, 03044 Cottbus, DE	
(72) Guala, Gianni, 10133 Torino, IT		(54) Způsob a zařízení pro měření elektrických proudů pomocí měřicího transformátoru proudu	
(54) Jednocestný ventil s integrovaným filtrem pro zdravotnické sady		(32) 102011107721	
(32) TO20120575		(31) 14.07.2011	
(31) 27.06.2012		(33) DE	
(33) IT		(86) PCT/DE2012/000697	
(74) PATENTSERVIS Praha a.s., Na Podkovce 281/10, Praha 4, Podolí, 14700		(87) WO 2013/007240	
(97) EP 2688569		(74) FISCHER & PARTNER IP s.r.o., Na hrobci 294/5, Praha 2, Nové Město, 12800	
(47) 30.05.2018			
(97) 27.09.2012			
(51) A61K 31/53	(2006.01)	(97) EP 2748136	
A61K 31/16	(2006.01)	(47) 09.05.2018	
A61K 31/4196	(2006.01)	(97) 28.02.2013	
A61K 31/4412	(2006.01)	(51) C07C 29/156	(2006.01)
A61K 31/4706	(2006.01)	C07C 31/08	(2006.01)
A61P 35/00	(2006.01)	(96) 21.08.2012	
(96) 14.03.2012		(96) 12762714.9	
(96) 12760260.5		(73) Albemarle Corporation, Baton Rouge, LA 70801, US	
(73) Vivolux Ab, 751 83 Uppsala, SE		(72) STITES, Ronald, C., Brighton, CO 80601, US	
(72) LINDER, Stig, S-16858 Bromma, SE		(72) TIRMIZI, Shakeel, H., Matawan, NJ 07747, US	
FRYKNÄS, Märten, S-77145 Knivsta, SE		KHARAS, Karl, Louisville, CO 80027, US	
LARSSON, Rolf, S-75647 Uppsala, SE		(54) Způsoby a zařízení pro řízení síry při katalytické syntéze smíšených alkoholů	
(54) Léčba pevných nádorů		(32) 201161526258 P	
(32) 1100201		(31) 22.08.2011	
(31) 21.03.2011		(33) US	
(33) SE		(86) PCT/US2012/051712	
(86) PCT/SE2012/000034		(87) WO 2013/028686	
(87) WO 2012/128689		(74) KOREJZOVA LEGAL v.o.s., JUDr. Petra Sauvage de Brantes, Korunní 810/104, Praha 10, Vinohrady, 10100	
(74) FISCHER & PARTNER IP s.r.o., Na hrobci 294/5, Praha 2, Nové Město, 12800			
(97) EP 2695799		(97) EP 2748320	
(47) 09.05.2018		(47) 13.06.2018	
(97) 12.02.2014		(97) 28.02.2013	
(51) B62D 53/02	(2006.01)	(51) C12Q 1/6818	(2018.01)
(96) 08.08.2013		C12Q 1/6832	(2018.01)
(96) 13003953.0		(96) 31.07.2012	
(73) BOMAG GmbH, 56154 Boppard, DE		(96) 12824985.1	
(72) Brenner, Hagen, 56154 Boppard, DE		(73) Grifols Therapeutics LLC, Research Triangle Park, NC 27709, US	
Perscheid, Michael, 56332 Dieblich, DE		(72) WRONSKA, Danuta, Raleigh, NC 27613, US	
(54) Kyvadlově / výkyvně řízený stavební stroj		(72) SCHOUEST, Katherine, Cary, NC 27511, US	
(32) 102012015888		(54) Kompozice a způsoby hybridizace nukleové kyseliny.	
(31) 10.08.2012		(32) 201161526773 P	
(33) DE		(31) 24.08.2011	
(74) Patentová kancelář Ing. M. Buršík, Ing. Milan Buršík, Plzeňská 1924/220, Praha 5, 15000		(33) US	
		(86) PCT/US2012/048920	
		(87) WO 2013/028316	
		(74) Kania, Sedlák, Smola patentová a známková kancelář, Mgr. Martina Dvořáková, Mendlovo náměstí 907/1a, Brno, Staré Brno, 60300	
(97) EP 2709440			
(47) 02.05.2018		(97) EP 2751865	
(97) 22.11.2012		(47) 02.05.2018	
(51) A01G 9/10	(2006.01)	(97) 07.03.2013	
A01G 31/00	(2006.01)	(51) H01M 10/0525	(2010.01)
(96) 16.05.2012		H01M 10/0567	(2010.01)
(96) 12723155.3		H01M 10/0569	(2010.01)
(73) Rockwool International A/S, 2640 Hedehusene, DK		H01M 4/485	(2010.01)
(72) HEMPENIUS, Eelke Gjalt, NL-6653 BX Deest, NL		H01M 4/505	(2010.01)
JANSSEN, Frank Hendrikus Peter, NL-5988 ES Helden, NL		H01M 4/525	(2010.01)
CUYPERS, Jean Marie Wilhelmus, NL-6067 CX Linne, NL		C01G 53/00	(2006.01)
(54) Pěstební substrátové produkty a jejich použití		(96) 31.08.2012	
(32) 11166334		(96) 12761848.6	
(31) 17.05.2011		(73) SOLVAY SA, 1120 Brussels, BE	
(33) EP		(72) CHEN, Xudong, Wilmington, Delaware 19707, US	
(86) PCT/EP2012/059202		LIU, Jun, J., Wilmington, Delaware 19809, US	
(87) WO 2012/156483		ROELOFS, Mark, Gerrit, Earleville, Maryland 21919, US	
(74) FISCHER & PARTNER IP s.r.o., Na hrobci 294/5, Praha 2, Nové Město, 12800			
(97) EP 2732293		(54) Lithium-iontová baterie	
(47) 23.05.2018		(32) 201161530545 P, 201261654184 P	
(97) 17.01.2013		(31) 02.09.2011, 01.06.2012	
(51) G01R 15/18	(2006.01)	(33) US, US	
H02H 3/32	(2006.01)		

(86) PCT/US2012/053439
(87) WO 2013/033595
(74) Traplová Hakr Kubát, advokátní a patentová kancelář, Ing. Eduard Hakr patentový zástupce, Přístavní 24, Praha 7, 17000

(97) **EP 2803796**
(47) 16.05.2018
(97) 19.11.2014
(51) **E05B 85/26** (2014.01)
E05B 81/06 (2014.01)
E05B 79/20 (2014.01)
E05B 81/68 (2014.01)
E05B 81/14 (2014.01)
(96) 17.05.2014
(96) 14168757.4
(73) Brose Schliesssysteme GmbH & Co. KG, 42369 Wuppertal, DE
(72) Graute, Ludger, 45130 Essen, DE
Gülkan, Serkan, 45529 Hattingen, DE
Vidomus Holub, Petr, 74258 Příbor, CZ
(54) **Zámek motorového vozidla**
(32) 202013004589 U
(31) 17.05.2013
(33) DE
(74) Traplová Hakr Kubát, advokátní a patentová kancelář, ing. Eduard Hakr patentový zástupce, Přístavní 24, Praha 7, 17000

(97) **EP 2807192**
(47) 18.04.2018
(97) 01.08.2013
(51) **C07K 16/28** (2006.01)
A61K 39/395 (2006.01)
A61K 49/00 (2006.01)
A61K 51/10 (2006.01)
C07K 16/18 (2006.01)
G01N 33/68 (2006.01)
A61K 39/00 (2006.01)
C07B 59/00 (2006.01)
C07K 16/22 (2006.01)
(96) 25.01.2013
(96) 13703962.4
(73) Abbvie Deutschland GmbH & Co. KG, 65205 Wiesbaden, DE
AbbVie Inc., North Chicago, IL 60064, US
(72) MUELLER, Bernhard, 67435 Neustadt-Gimmeldingen, DE
HUANG, Lili, Westford, Massachusetts 01886, US
BARDWELL, Philip D., Boston, Massachusetts 02118, US
KUTSKOVA, Yuliya, Northborough, Massachusetts 01701, US
MEMMOTT, John, Framingham, Massachusetts 01701, US
(54) **Kompozice a způsob pro diagnostiku a léčbu chorob souvisejících s degenerací neuritů**
(32) 201261591324 P
(31) 27.01.2012
(33) US
(86) PCT/US2013/023277
(87) WO 2013/112922
(74) Traplová Hakr Kubát, advokátní a patentová kancelář, Ing. Eduard Hakr patentový zástupce, Přístavní 24, Praha 7, 17000

(97) **EP 2822858**
(47) 09.05.2018
(97) 12.09.2013
(51) **B65C 9/00** (2006.01)
(96) 24.10.2012
(96) 12775519.7
(73) P.E. Labellers S.p.A., 46047 Porto Mantovano (MN), IT
(72) CORDIOLI, Andrea, I-46048 Roverbella, IT
(54) **Karuselový etiketovací stroj**
(32) VR20120038
(31) 07.03.2012
(33) IT
(86) PCT/EP2012/071061
(87) WO 2013/131587
(74) Rott, Růžička & Guttmann Patentové, známkové a advokátní kanceláře, Ing. Jiří Andera, patentový zástupce, Vinohradská 37/938, Praha 2, 12000

(97) **EP 2823815**
(47) 04.07.2018

(97) 04.04.2013
(51) **A61K 31/167** (2006.01)
A61K 9/70 (2006.01)
(96) 27.09.2011
(96) 11873101.7
(73) Itochu Chemical Frontier Corporation, Tokyo 107-0061, JP
Oishi Koseido Co., Ltd, Tosu-shi, Saga 841-0037, JP
(72) MORI, Tatsuya, Tosu-shi Saga 841-0037, JP
SAIDA, Naoyuki, Tosu-shi Saga 841-0037, JP
(54) **Nevodná náplast**
(86) PCT/JP2011/072072
(87) WO 2013/046335
(74) Všetečka Zelený Švorčík Kalenský a partneři, advokátní a patentová kancelář, JUDr. Michal Havlík, advokát, Hálkova 1406/2, Praha 2, 12000

(97) **EP 2826540**
(47) 09.05.2018
(97) 21.01.2015
(51) **B01D 53/04** (2006.01)
C04B 18/04 (2006.01)
(96) 23.11.2007
(96) 14188252.2
(73) Albemarle Corporation, Baton Rouge, LA 70801, US
(72) Zhang, Yinzhi, Hudson, OH 44236, US
Zhou, Qunhui, Hudson, OH 44236, US
Nelson Jr., Sidney, Hudson, OH 44236, US
(54) **Směs na bázi aktivovaného uhlíku pro sekvestrování rtuť z kouřových plynů v betonu**
(32) 860563 P
(31) 22.11.2006
(33) US
(74) KOREJZOVA LEGAL v.o.s., JUDr. Petra Sauvage de Brantes, Korunní 810/104, Praha 10, Vinohrady, 10100

(97) **EP 2834256**
(47) 30.05.2018
(97) 10.10.2013
(51) **C07H 5/04** (2006.01)
C03C 25/26 (2018.01)
(96) 04.04.2013
(96) 13716991.8
(73) Knauf Insulation, 4600 Visé, BE
(72) HAMPSON, Carl, St Helens Merseyside WA10 3NS, GB
PACOREL, Bénédicte, St Helens Merseyside WA10 3NS, GB
JACKSON, Roger, St Helens Merseyside WA10 3NS, GB
(54) **Pojiva a příbuzné produkty**
(32) 201206193
(31) 05.04.2012
(33) GB
(86) PCT/EP2013/057151
(87) WO 2013/150123
(74) Všetečka Zelený Švorčík Kalenský a partneři, advokátní a patentová kancelář, JUDr. Michal Havlík, advokát, Hálkova 1406/2, Praha 2, 12000

(97) **EP 2842807**
(47) 30.05.2018
(97) 04.03.2015
(51) **B60R 9/048** (2006.01)
B60R 9/10 (2006.01)
F16B 2/10 (2006.01)
F16B 37/08 (2006.01)
F16B 31/02 (2006.01)
G05G 1/08 (2006.01)
(96) 27.08.2013
(96) 13181828.8
(73) Thule Sweden AB, 330 33 Hillerstorp, SE
(72) Sjödel, Anders, S-331 55 Värnamo, SE
Zander, Patrik, S-561 44 HUSKVARNA, SE
(54) **Upínací čelist podpěrné sestavy nosiče jízdních kol**
(74) FISCHER & PARTNER IP s.r.o., Na hrobci 294/5, Praha 2, Nové Město, 12800

(97) **EP 2848888**
(47) 02.05.2018
(97) 18.03.2015
(51) **F41G 1/38** (2006.01)

G02B 7/02 (2006.01)
G02B 23/16 (2006.01)
(96) 10.09.2014
(96) 14184245.0
(73) Swarovski-Optik KG., 6067 Absam, AT
(72) Ingenito, Mario, 6222 Gallzein, AT
(54) **Seřizovací věžička a mechanismus pro překonávání dorazové polohy**
(32) 505682013
(31) 11.09.2013
(33) AT
(74) Vsetečka Zelený Švorčík Kalenský & Partners, advokátní a patentová kancelář, JUDr. Otakar Švorčík, advokát, Hálkova 2, Praha 2, 12000

(97) **EP 2881610**
(47) 09.05.2018
(97) 10.06.2015
(51) **F16D 55/226** (2006.01)
(96) 02.12.2014
(96) 14195743.1
(73) KNORR-BREMSE Systeme für Nutzfahrzeuge GmbH, 80809 München, DE
(72) Stöger, Christian, 94474 Vilshofen, DE
(54) **Brzdový třmen kotoučové brzdy**
(32) 102013113547
(31) 05.12.2013
(33) DE
(74) Vsetečka Zelený Švorčík Kalenský a partneři, advokátní a patentová kancelář, JUDr. Michal Havlík, advokát, Hálkova 1406/2, Praha 2, 12000

(97) **EP 2887840**
(47) 31.01.2018
(97) 27.02.2014
(51) **A47F 3/04** (2006.01)
(96) 06.08.2013
(96) 13745420.3
(73) AHT Cooling Systems GmbH, 8786 Rottenmann, AT
(72) RESCH, Reinhold, A-8755 St. Peter, AT
(54) **Uspořádání chladicí jednotky**
(32) 102012107711
(31) 22.08.2012
(33) DE
(86) PCT/EP2013/066454
(87) WO 2014/029611
(74) KOREJZOVA LEGAL v.o.s., JUDr. Petra Sauvage de Brantes, Korunní 810/104, Praha 10, Vinohrady, 10100

(97) **EP 2892719**
(47) 23.05.2018
(97) 13.03.2014
(51) **B32B 17/10** (2006.01)
(96) 09.08.2013
(96) 13762160.3
(73) Saint-Gobain Glass France, 92400 Courbevoie, FR
(72) VERRAT-DEBAILLEUL, Adèle, F-60150 Villers-sur-Coudun, FR
BERARD, Mathieu, F-75019 Paris, FR
MULET, Jean-Philippe, F-93100 Montreuil, FR
(54) **Osvětlený zasklívací systém s potišťenou vložkou vrstvené tabule**
(32) 1258226
(31) 04.09.2012
(33) FR
(86) PCT/FR2013/051918
(87) WO 2014/037643
(74) KOREJZOVA LEGAL v.o.s., JUDr. Petra Sauvage de Brantes, Korunní 810/104, Praha 10, Vinohrady, 10100

(97) **EP 2895673**
(47) 02.05.2018
(97) 20.03.2014
(51) **E05C 17/20** (2006.01)
(96) 13.09.2013
(96) 13817849.6
(73) Kiekert Aktiengesellschaft, 42579 Heiligenhaus, DE
(72) BENDEL, Thorsten, D-46149 Oberhausen, DE
MERGET, Michael, D-40822 Mettmann, DE
(54) **Dveře motorového vozidla a způsob ovládání takových dveří motorového vozidla**

(32) 102012018093
(31) 13.09.2012
(33) DE
(86) PCT/DE2013/000525
(87) WO 2014/040587
(74) Rott, Růžička & Guttmann Patentové, známkové a advokátní kanceláře, Ing. Jiří Andera, patentový zástupce, Vinohradská 37/938, Praha 2, 12000

(97) **EP 2897688**
(47) 20.06.2018
(97) 27.03.2014
(51) **A61P 7/04** (2006.01)
A61K 33/06 (2006.01)
A61K 33/26 (2006.01)
A61K 33/38 (2006.01)
A61K 47/44 (2017.01)
A61K 33/32 (2006.01)
A61K 45/06 (2006.01)
A61L 15/18 (2006.01)
A61L 15/44 (2006.01)
A61L 24/00 (2006.01)
A61L 26/00 (2006.01)
A61L 24/02 (2006.01)
(96) 12.09.2013
(96) 13839896.1
(73) Eupharma Pty Ltd, Northbridge NSW 2063, AU
(72) EUTICK, Malvin, Northbridge New South Wales 2063, AU
(54) **Viskózní hemostatické kompozice a způsob léčby**
(32) 2012904082
(31) 19.09.2012
(33) AU
(86) PCT/AU2013/001038
(87) WO 2014/043743
(74) Vsetečka Zelený Švorčík Kalenský a partneři, advokátní a patentová kancelář, JUDr. Michal Havlík, advokát, Hálkova 1406/2, Praha 2, 12000

(97) **EP 2902793**
(47) 23.05.2018
(97) 05.08.2015
(51) **G01R 31/34** (2006.01)
G01R 31/06 (2006.01)
H02K 15/16 (2006.01)
H02K 17/00 (2006.01)
G01R 31/28 (2006.01)
(96) 12.06.2008
(96) 15160638.1
(73) Subsee Råå AB, 252 70 RÅÅ, SE
(72) Cop, Boris, SE-25241 Helsingborg, SE
(54) **Způsob a zařízení k off-line zkoušení elektromotorů**
(32) 0701428
(31) 12.06.2007
(33) SE
(74) Traplová Hakr Kubát, advokátní a patentová kancelář, Ing. Eduard Hakr patentový zástupce, Přístavní 24, Praha 7, 17000

(97) **EP 2916549**
(47) 18.07.2018
(97) 09.09.2015
(51) **H04N 19/184** (2014.01)
H04N 19/82 (2014.01)
H04N 19/42 (2014.01)
H04N 19/523 (2014.01)
(96) 22.06.2012
(96) 15163455.7
(73) NTT DoCoMo, Inc., Chiyoda-ku Tokyo 100-6150, JP
(72) Bossen, Frank, Jan, Palo Alto, CA California 94304, US
(54) **Způsob a zařízení pro kompenzaci pohybu**
(32) 201161501112 P
(31) 24.06.2011
(33) US
(74) Vsetečka Zelený Švorčík Kalenský a partneři, advokátní a patentová kancelář, JUDr. Michal Havlík, advokát, Hálkova 1406/2, Praha 2, 12000

(97) **EP 2928753**
(47) 21.02.2018
(97) 19.06.2014

(51) B62D 1/184	(2006.01)	H04N 19/176	(2014.01)
B62D 1/185	(2006.01)	H04N 19/46	(2014.01)
F16C 29/10	(2006.01)	(96) 17.08.2011	
(96) 18.09.2013		(96) 15173411.8	
(96) 13779126.5		(73) Samsung Electronics Co., Ltd., Gyeonggi-do 443-742, KR	
(73) ThyssenKrupp Presta AG, 9492 Eschen, LI		(72) LEE, Tammy, Seoul 137-070, KR	
thyssenkrupp AG, 45143 Essen, DE		HAN, Woo-Jin, Suwon-si, Gyeonggi-do 443-714, KR	
(72) GEISELBERGER, Thomas, Carmel, IN-46032, US		(54) Způsob dekódování videa s použitím transformační jednotky v proměnné stromové struktuře	
HAHN, Michael, 9434 Au (SG), CH		(32) 374348 P	
FLEISCHER, Martin, 9436 Balgach, CH		(31) 17.08.2010	
(54) Zařízení pro vedení těla a sloupek řízení pro motorové vozidlo		(33) US	
(32) 102012024037		(74) PATENTSERVIS Praha a.s., Na Podkovce 281/10, Praha 4, Podolí, 14700	
(31) 10.12.2012			
(33) DE			
(86) PCT/EP2013/002813		(97) EP 2955918	
(87) WO 2014/090348		(47) 25.07.2018	
(74) Všeťečka Zelený Švorčík Kalenský a partneři, advokátní a patentová kancelář, JUDr. Michal Havlík, advokát, Hálkova 1406/2, Praha 2, 12000		(97) 16.12.2015	
		(51) H04N 19/119	(2014.01)
		H04N 19/176	(2014.01)
		H04N 19/46	(2014.01)
(97) EP 2934567		(96) 17.08.2011	
(47) 09.05.2018		(96) 15173416.7	
(97) 26.06.2014		(73) Samsung Electronics Co., Ltd., Gyeonggi-do 443-742, KR	
(51) A61K 38/00	(2006.01)	(72) LEE, Tammy, Seoul 137-070, KR	
A61K 38/22	(2006.01)	HAN, Woo-Jin, Suwon-si Gyeonggi-do 443-714, KR	
A61K 38/28	(2006.01)	(54) Dekódování videa s použitím transformační jednotky v proměnné stromové struktuře	
A61K 45/06	(2006.01)	(32) 374348 P	
A61K 9/00	(2006.01)	(31) 17.08.2010	
A61K 38/26	(2006.01)	(33) US	
C07K 14/605	(2006.01)	(74) PATENTSERVIS Praha a.s., Na Podkovce 281/10, Praha 4, Podolí, 14700	
(96) 19.12.2013			
(96) 13810958.2		(97) EP 2965749	
(73) SANOFI, 75008 Paris, FR		(47) 23.05.2018	
(72) HAACK, Torsten, 65926 Frankfurt am Main, DE		(97) 13.01.2016	
WAGNER, Michael, 65926 Frankfurt am Main, DE		(51) A61K 9/10	(2006.01)
HENKEL, Bernd, 65926 Frankfurt am Main, DE		A61K 47/02	(2006.01)
STENGELIN, Siegfried, 65926 Frankfurt am Main, DE		A61K 47/32	(2006.01)
EVERS, Andreas, 65926 Frankfurt am Main, DE		A61K 47/36	(2006.01)
LORENZ, Martin, 65926 Frankfurt am Main, DE		A61K 31/165	(2006.01)
LORENZ, Katrin, 65926 Frankfurt am Main, DE		A61P 27/02	(2006.01)
(54) Funkcionalizované deriváty exendinu-4		A61K 9/14	(2006.01)
(32) 12306647		(96) 01.12.2010	
(31) 21.12.2012		(96) 15179323.9	
(33) EP		(73) NOVARTIS AG, 4056 Basel, CH	
(86) PCT/EP2013/077310		(72) CHOWHAN, Masood A., Arlington, TX Texas 76016, US	
(87) WO 2014/096148		GHOSH, Malay, Fort Worth, TX Texas 76109, US	
(74) Traplová Hakr Kubát, advokátní a patentová kancelář, ing. Jan Kubát patentový zástupce, Přístavní 24, Praha 7, 17000		HAN, Wesley Weshin, Arlington, TX Texas 76006, US	
		ASGHARIAN, Bahram, Arlington, TX Texas 76016, US	
(97) EP 2935307		(54) Nanočásticové suspenze obsahující karboxyvinylový polymer	
(47) 25.04.2018		(32) 266368 P	
(97) 26.06.2014		(31) 03.12.2009	
(51) C07J 1/00	(2006.01)	(33) US	
C07J 7/00	(2006.01)	(74) Traplová Hakr Kubát, advokátní a patentová kancelář, Ing. Jan Kubát patentový zástupce, Přístavní 24, Praha 7, 17000	
C07J 9/00	(2006.01)		
A61K 31/57	(2006.01)		
A61K 31/575	(2006.01)		
A61P 25/00	(2006.01)		
(96) 18.12.2013		(97) EP 2965896	
(96) 13865411.6		(47) 13.06.2018	
(73) Washington University, Saint Louis, MO 63130, US		(97) 13.01.2016	
Sage Therapeutics, Inc., Cambridge, MA 02142, US		(51) B29D 30/46	(2006.01)
(72) COVEY, Douglas, St. Louis, MO 63130, US		B26D 1/22	(2006.01)
ROBICHAUD, Albert, Jean, Ringoes, NJ 08551, US		B26D 1/24	(2006.01)
(54) Neuroaktivní 19-alkoxy-17-susstituované steroidy použitelné ve způsobech léčby		B26D 7/20	(2006.01)
(32) 201261738822 P		B26D 3/00	(2006.01)
(31) 18.12.2012		(96) 28.05.2015	
(33) US		(96) 15169523.6	
(86) PCT/US2013/076214		(73) Karl Eugen Fischer GmbH, 96224 Burgkunstadt, DE	
(87) WO 2014/100228		(72) KLENNER, Ralf, 96272 Hochstadt, DE	
(74) PATENTSERVIS Praha a.s., Na Podkovce 281/10, Praha 4, Podolí, 14700		BÄR, Manfred, 95336 Mainleus, DE	
		(54) Řezačka na řezání pásu kordu	
		(32) 102014109516	
		(31) 08.07.2014	
		(33) DE	
(97) EP 2955917		(74) Traplová Hakr Kubát, advokátní a patentová kancelář, ing. Eduard Hakr patentový zástupce, Přístavní 24, Praha 7, 17000	
(47) 25.07.2018			
(97) 16.12.2015			
(51) H04N 19/119	(2014.01)		

(97) **EP 2969065**
(47) 02.05.2018
(97) 18.09.2014
(51) **A63B 23/03** (2006.01)
A61H 1/00 (2006.01)
(96) 10.03.2014
(96) 14762798.8
(73) Myoroface AB, 824 50 Hudiksvall, SE
(72) HÄGG, Mary, S-820 65 Forsa, SE
(54) **Zařízení pro trénink obličejových, retních a hrdelních svalů**
(32) 1350314
(31) 15.03.2013
(33) SE
(86) PCT/SE2014/050287
(87) WO 2014/142735
(74) FISCHER & PARTNER IP s.r.o., Na hrobcí 294/5, Praha 2, Nové Město, 12800

(97) **EP 2969783**
(47) 09.05.2018
(97) 25.09.2014
(51) **B65D 1/02** (2006.01)
B65D 49/04 (2006.01)
B65D 55/02 (2006.01)
(96) 05.03.2014
(96) 14712129.7
(73) Owens-Brockway Glass Container Inc., Perrysburg, OH 43551, US
(72) NEWSOM, Daniel, L., Noblesville, IN 46060, US
SMITH, Roger, P., Perrysburg, OH 43551, US
BRYANT, Jessica, R., Toledo, OH 43606, US
FEYGENSEN, Oleg, Saint-Petersburg, RU
KACHKO, Igor, Saint-Petersburg, RU
VASILYEV, Vladimir, Saint-Petersburg, RU
(54) **Kroužek krčku zásobníku**
(32) 201313832659
(31) 15.03.2013
(33) US
(86) PCT/US2014/020712
(87) WO 2014/149753
(74) Traplová Hakr Kubát, advokátní a patentová kancelář, ing. Eduard Hakr patentový zástupce, Přístavní 24, Praha 7, 17000

(97) **EP 2969937**
(47) 02.05.2018
(97) 18.09.2014
(51) **C01B 21/26** (2006.01)
B01J 23/00 (2006.01)
C01B 21/38 (2006.01)
B01J 23/34 (2006.01)
B01J 23/83 (2006.01)
B01J 23/843 (2006.01)
B01J 23/86 (2006.01)
B01J 23/889 (2006.01)
B01J 35/04 (2006.01)
B01J 37/00 (2006.01)
B01J 37/03 (2006.01)
B01J 37/08 (2006.01)
C01B 21/28 (2006.01)
(96) 13.03.2014
(96) 14710194.3
(73) ThyssenKrupp Industrial Solutions AG, 45143 Essen, DE
(72) SCHWEFER, Meinhard, 59872 Meschede, DE
SIEFERT, Rolf, 33378 Rheda-Wiedenbrück, DE
RUTHARDT, Klaus, 44265 Dortmund, DE
CREMONA, Alberto, I-29014 Castell'Arquato (PC), IT
VOGNA, Edoardo, I-28100 Novara, IT
(54) **Způsob oxidace amoniaku a systém, který je k tomu vhodný**
(32) 102013004341
(31) 14.03.2013
(33) DE
(86) PCT/EP2014/000669
(87) WO 2014/139678
(74) Všetěčka Zelený Švorčík Kalenský a partneři, advokátní a patentová kancelář, JUDr. Michal Havlík, advokát, Hálkova 1406/2, Praha 2, 12000

(97) **EP 2970263**
(47) 09.05.2018
(97) 09.10.2014
(51) **C07D 471/04** (2006.01)
C07C 67/00 (2006.01)
(96) 12.03.2014
(96) 14715501.4
(73) Abbvie Inc., North Chicago, IL 60064, US
(72) BARKALOW, Jufang, Deerfield, IL 60015, US
CALIFANO, Jean-Christophe, Whitefish Bay, WI 53217, US
CHAN, Vincent S., Evanston, IL 60202, US
CHRISTENSEN, Alan, C., Round Lake, IL 60073, US
GRIEME, Timothy A., Chicago, IL 60640, US
KU, Yi-Yin, Buffalo Grove, IL 60089, US
MULHERN, Mathew M., Lake Villa, IL 60046, US
PU, Yu-ming M., Gurnee, IL 60031, US
(54) **Způsob přípravy činidla vyvolávajícího apoptózu**
(32) 201361780621 P, 201461947850 P
(31) 13.03.2013, 04.03.2014
(33) US, US
(86) PCT/US2014/024224
(87) WO 2014/165044
(74) Traplová Hakr Kubát, advokátní a patentová kancelář, ing. Eduard Hakr patentový zástupce, Přístavní 24, Praha 7, 17000

(97) **EP 2970920**
(47) 25.04.2018
(97) 18.09.2014
(51) **C12N 7/02** (2006.01)
(96) 17.03.2014
(96) 14762249.2
(73) The Children's Hospital of Philadelphia, Philadelphia, 19104, PA, US
(72) QU, Guang, Philadelphia, PA 19104, US
WRIGHT, John Fraser, Princeton, NJ 08540, US
(54) **Postup výroby ve velkém měřítku pro výrobu rekombinantních lentivirových vektorů v systému suspenzní buněčné kultury bez séra**
(32) 201361787818 P
(31) 15.03.2013
(33) US
(86) PCT/US2014/030370
(87) WO 2014/145578
(74) RNDr. Naděžda Nowaková CSc., Doninská 2390, Praha 9, 19016

(97) **EP 2973600**
(47) 09.05.2018
(97) 24.12.2014
(51) **G21C 5/10** (2006.01)
G21C 11/06 (2006.01)
G21C 15/02 (2006.01)
G21C 13/02 (2006.01)
G21C 1/32 (2006.01)
(96) 17.03.2014
(96) 14814608.7
(73) NuScale Power, LLC, Corvallis, OR 97330, US
(72) CADELL, Seth, Corvallis, Oregon 97330, US
LISZKAI, Tamas, Corvallis, Oregon 97330, US
(54) **Nosná konstrukce jaderných palivových sestav**
(32) 201361787764 P
(31) 15.03.2013
(33) US
(86) PCT/US2014/030298
(87) WO 2014/204537
(74) KOREJZOVA LEGAL v.o.s., JUDr. Petra Sauvage de Brantes, Korunní 810/104, Praha 10, Vinohrady, 10100

(97) **EP 2977120**
(47) 06.06.2018
(97) 25.09.2014
(51) **B21D 22/26** (2006.01)
B21D 22/20 (2006.01)
B21D 24/00 (2006.01)
B21D 5/01 (2006.01)
B21D 19/08 (2006.01)
B21D 53/88 (2006.01)
(96) 20.03.2014
(96) 14768860.0

- (73) Nippon Steel & Sumitomo Metal Corporation, Tokyo 100-8071, JP
(72) NISHIMURA, Ryuichi, Tokyo 100-8071, JP
NAKAZAWA, Yoshiaki, Tokyo 100-8071, JP
OTSUKA, Kenichiro, Tokyo 100-8071, JP
(54) **Výrobní způsob pro lisované tvarování součástí a lisovací tvarovací zařízení**
(32) 2013059047
(31) 21.03.2013
(33) JP
(86) PCT/JP2014/057846
(87) WO 2014/148618
(74) PATENTSERVIS Praha a.s., Na Podkovce 281/10, Praha 4, Podolí, 14700

- (97) **EP 2987943**
(47) 02.05.2018
(97) 24.02.2016
(51) **E06B 9/58** (2006.01)
(96) 18.08.2015
(96) 15181359.9
(73) VKR Holding A/S, 2970 Hørsholm, DK
(72) Birkkjær, Martin, 6731 Tjæreborg, DK
Pedersen, Søren Sogaard, 6900 Skjern, DK
Kold, Ove, 6900 Skjern, DK
(54) **Stínící sestava s bočními kolejkami nastavitelné délky a způsob instalace takové stínící sestavy**
(32) 201470494
(31) 18.08.2014
(33) DK
(74) ŠTROS & KUSÁK advokátní a patentová kancelář, JUDr. David Štros, advokát, Národní 32, Praha 1, 11000

- (97) **EP 2992004**
(47) 06.06.2018
(97) 06.11.2014
(51) **C07K 14/005** (2006.01)
C12N 15/867 (2006.01)
A61K 38/16 (2006.01)
(96) 30.04.2014
(96) 14724030.3
(73) Pharis Biotec GmbH, 30625 Hannover, DE
(72) FORSSMANN, Wolf-Georg, 30625 Hannover, DE
ZGRAJA, Andreas, 30519 Hannover, DE
RICHTER, Rudolf, 30625 Hannover, DE
(54) **Protransducin B jako enhancer genového transferu**
(32) 13166266
(31) 02.05.2013
(33) EP
(86) PCT/EP2014/058870
(87) WO 2014/177635
(74) Čermák a spol., JUDr. Karel Čermák jr. Ph.D., LL.M., Elišky Peškové 735/15, Praha 5, 15000

- (97) **EP 2993903**
(47) 20.06.2018
(97) 09.03.2016
(51) **H04N 19/11** (2014.01)
H04N 19/12 (2014.01)
H04N 19/14 (2014.01)
H04N 19/15 (2014.01)
H04N 19/46 (2014.01)
H04N 19/61 (2014.01)
H04N 19/86 (2014.01)
H04N 19/124 (2014.01)
H04N 19/159 (2014.01)
H04N 19/176 (2014.01)
H04N 19/587 (2014.01)
H04N 19/593 (2014.01)
(96) 21.12.2011
(96) 15190603.9
(73) NTT DoCoMo, Inc., Chiyoda-ku Tokyo 100-6150, JP
(72) BOSSEN, Frank Jan, Palo Alto, CA 94304, US
KANUMURI, Sandeep, Palo Alto, CA 94304, US
(54) **Intra predikční kódování a dekódování v rovinném režimu**
(32) 201061425670 P, 201161449528 P
(31) 21.12.2010, 04.03.2011
(33) US, US

- (74) Vsetečka Zelený Švorčík Kalenský & Partners, advokátní a patentová kancelář, JUDr. Michal Havlík, advokát, Hálkova 1406/2, Praha 2, 12000

- (97) **EP 2997035**
(47) 28.03.2018
(97) 20.11.2014
(51) **C07J 9/00** (2006.01)
C07J 41/00 (2006.01)
A61K 31/575 (2006.01)
A61P 1/16 (2006.01)
C07J 71/00 (2006.01)
C07J 31/00 (2006.01)
(96) 14.05.2014
(96) 14723820.8
(73) Intercept Pharmaceuticals, Inc., New York, NY 10011, US
(72) PELLICCIARI, Roberto, I-06129 Perugia, IT
(54) **11-hydroxyl-6-substituované deriváty žlučových kyselin a jejich aminokyselinové konjugáty jako modulátory farnesoidního x receptoru**
(32) 201361823169 P
(31) 14.05.2013
(33) US
(86) PCT/EP2014/059896
(87) WO 2014/184271
(74) Traplová Hakr Kubát, advokátní a patentová kancelář, Ing. Eduard Hakr patentový zástupce, Přístavní 531/24, Praha 7, Holešovice, 17000

- (97) **EP 2999463**
(47) 18.04.2018
(97) 27.11.2014
(51) **A61K 9/70** (2006.01)
A61F 13/00 (2006.01)
A61F 13/02 (2006.01)
(96) 16.05.2014
(96) 14729853.3
(73) AMW GmbH, 83627 Wangau, DE
(72) KAFFL, Hubert, 83627 Wangau, DE
(54) **Náplast s vroubkovanou stahovací fólií**
(32) 102013008727
(31) 23.05.2013
(33) DE
(86) PCT/EP2014/001331
(87) WO 2014/187548
(74) Vsetečka Zelený Švorčík Kalenský a partneři, advokátní a patentová kancelář, JUDr. Michal Havlík, advokát, Hálkova 1406/2, Praha 2, 12000

- (97) **EP 3018223**
(47) 30.05.2018
(97) 08.01.2015
(51) **C22C 21/00** (2006.01)
B23K 35/22 (2006.01)
B23K 35/28 (2006.01)
C22F 1/04 (2006.01)
F28F 21/08 (2006.01)
C22F 1/00 (2006.01)
C22C 21/04 (2006.01)
(96) 04.07.2014
(96) 14819390.7
(73) UACJ Corporation, Tokyo 100-0004, JP
(72) KANNO, Yoshimasa, Tokyo 100-0004, JP
TANAKA, Satoshi, Tokyo 100-0004, JP
TERAYAMA, Kazuko, Tokyo 100-0004, JP
(54) **Pájecí plech pro výměník tepla a způsob výroby uvedeného plechu**
(32) 2013142159
(31) 05.07.2013
(33) JP
(86) PCT/JP2014/067974
(87) WO 2015/002315
(74) Rott, Růžička & Guttman Patentová, známková a advokátní kancelář, Ing. Václav Krmenčík, patentový zástupce, Vinohradská 37/938, Praha 2, 12000

- (97) **EP 3020423**
(47) 11.04.2018
(97) 18.05.2016
(51) **A61L 24/00** (2006.01)

	<i>A61L 24/04</i>	(2006.01)	(96)	26.08.2014	
	<i>A61L 15/58</i>	(2006.01)	(96)	14777896.3	
	<i>C09J 123/22</i>	(2006.01)	(73)	VDL PMB-UVA B.V., 5652AX Eindhoven, NL	
(96)	13.11.2015		(72)	PONTEN, Marius Petrus Jozef Johannes Robertus, 5715 PM Lierop, NL	
(96)	15194510.2		(54)	Zařízení a způsob balení výrobků ve fóliovém zařízení, balíček vyrobený a naplněný za použití tohoto způsobu	
(73)	Sarasota Medical Products, Inc., Sarasota, FL 34240, US		(32)	2011350	
(72)	Leise, Walter F., III, Sarasota, FL Florida 34240, US		(31)	28.08.2013	
(54)	Antimikrobiální hydrokoloidní krytí obsahující sekvestrovaný peroxid a jeho příprava		(33)	NL	
(32)	201414540911		(86)	PCT/NL2014/050576	
(31)	13.11.2014		(87)	WO 2015/030581	
(33)	US		(74)	Rott, Růžička & Guttman Patentové, známkové a advokátní kanceláře, Ing. Jana Fuchsová, patentový zástupce, Vinohradská 938/37, Praha 2, 12000	
(74)	Pavel Reichel a kol., Ing. Pavel Reichel, Záhřebská 30, Praha 2, 12000				
(97)	EP 3023095		(97)	EP 3048888	
(47)	16.05.2018		(47)	06.06.2018	
(97)	25.05.2016		(97)	02.04.2015	
(51)	<i>A61K 9/20</i>	(2006.01)	(51)	<i>A01N 43/40</i>	(2006.01)
(96)	17.01.2005			<i>A01N 37/42</i>	(2006.01)
(96)	15199440.7			<i>A01P 21/00</i>	(2006.01)
(73)	Novartis AG, 4056 Basel, CH			<i>A01N 47/24</i>	(2006.01)
(72)	Kowalski, James, Belle Mead, NJ 08502, US		(96)	23.09.2014	
	Lakshman, Jay Parthiban, Bridgewater, NJ 08807, US		(96)	14772140.1	
	Patel, Arun P., Succasunna, NJ 07876, US		(73)	BASF SE, 67056 Ludwigshafen am Rhein, DE	
(54)	Formulace a způsob pro přímé lisování		(72)	NIENDORF, Johann-Christian, 67061 Ludwigshafen, DE	
(32)	537706 P, 604274 P			VALTIN STREY, Maria, 02977 Hoyerswerda, DE	
(31)	20.01.2004, 25.08.2004			BUCKENAUER, Anke, 67061 Ludwigshafen, DE	
(33)	US, US			SARNATSKY, Andrej, 68161 Mannheim, DE	
(74)	Traplová Hakr Kubát, advokátní a patentová kancelář, Ing. Jan Kubát patentový zástupce, Přístavní 24, Praha 7, 17000		(54)	Pesticidní směsi	
			(32)	13185899	
(97)	EP 3033263		(31)	25.09.2013	
(47)	09.05.2018		(33)	EP	
(97)	19.02.2015		(86)	PCT/EP2014/070276	
(51)	<i>B62D 21/09</i>	(2006.01)	(87)	WO 2015/044149	
	<i>B62D 27/06</i>	(2006.01)	(74)	Traplová Hakr Kubát, advokátní a patentová kancelář, ing. Jan Kubát patentový zástupce, Přístavní 24, Praha 7, 17000	
	<i>F16B 33/00</i>	(2006.01)			
	<i>F16B 5/02</i>	(2006.01)			
(96)	14.08.2014		(97)	EP 3056334	
(96)	14752834.3		(47)	13.06.2018	
(73)	Bombardier Transportation GmbH, 10785 Berlin, DE		(97)	17.08.2016	
(72)	ZENGERLE, Manfred, 67280 Ebertsheim, DE		(51)	<i>B29D 30/42</i>	(2006.01)
(54)	Skříňka pro uložení předmětů			<i>B29D 30/46</i>	(2006.01)
(32)	102013216249			<i>B29D 30/00</i>	(2006.01)
(31)	15.08.2013			<i>B65H 23/32</i>	(2006.01)
(33)	DE			<i>B65H 20/32</i>	(2006.01)
(86)	PCT/EP2014/067389		(96)	17.12.2015	
(87)	WO 2015/022389		(96)	15200867.8	
(74)	Traplová Hakr Kubát, advokátní a patentová kancelář, Ing. Eduard Hakr patentový zástupce, Přístavní 24, Praha 7, 17000		(73)	Karl Eugen Fischer GmbH, 96224 Burgkunstadt, DE	
			(72)	KLENNER, Ralf, 96272 Hochstadt, DE	
(97)	EP 3033950		(54)	Zařízení ke zpracování lepidlového pásu, zejména ocelového pásu nebo pásu kordové tkaniny	
(47)	04.07.2018		(32)	202015100677 U	
(97)	22.06.2016		(31)	12.02.2015	
(51)	<i>A24B 3/14</i>	(2006.01)	(33)	DE	
	<i>A24C 5/18</i>	(2006.01)	(74)	Traplová Hakr Kubát, advokátní a patentová kancelář, Ing. Eduard Hakr patentový zástupce, Přístavní 24, Praha 7, 17000	
	<i>A24F 47/00</i>	(2006.01)			
	<i>A24D 3/06</i>	(2006.01)			
	<i>A24D 1/00</i>	(2006.01)			
(96)	31.05.2012		(97)	EP 3056630	
(96)	16150693.6		(47)	09.05.2018	
(73)	Philip Morris Products S.A., 2000 Neuchâtel, CH		(97)	17.08.2016	
(72)	GINDRAT, Pierre-Yves, 1907 Saxon, CH		(51)	<i>E04D 1/30</i>	(2006.01)
(54)	Tyčinky k použití v kuřáckých výrobcích		(96)	05.02.2016	
(32)	11250571		(96)	16154521.5	
(31)	31.05.2011		(73)	Imerys TC, 69760 Limonest, FR	
(33)	EP		(72)	MARTINAT, Eric, 01600 TREVOUX, FR	
(74)	PatentEnter s.r.o., Koliště 1965/13a, Brno, Černá Pole, 60200			TAVERNIER, Luc, 69610 SOUZY, FR	
				DUBOST, Daniel, 69610 SAINTE FOY L'ARGENTIERE, FR	
(97)	EP 3038931		(54)	Krytinová taška	
(47)	04.07.2018		(32)	1551154	
(97)	05.03.2015		(31)	12.02.2015	
(51)	<i>B65B 61/18</i>	(2006.01)	(33)	FR	
	<i>B65D 30/20</i>	(2006.01)	(74)	Čermák a spol., JUDr. Karel Čermák jr. Ph.D., LL.M., Elišky Peškové 735/15, Praha 5, 15000	
	<i>B65D 33/25</i>	(2006.01)			
	<i>B31B 70/81</i>	(2017.01)			

(97) **EP 3057424**
(47) 04.07.2018
(97) 23.04.2015
(51) **A01N 43/56** (2006.01)
A01N 43/653 (2006.01)
A01N 43/72 (2006.01)
A01N 43/42 (2006.01)
A01P 3/00 (2006.01)
(96) 15.10.2014
(96) 14784457.5
(73) Bayer CropScience Aktiengesellschaft, 40789 Monheim am Rhein, DE
(72) CRISTAU, Pierre, F-69009 Lyon, FR
DAHMEN, Peter, 41470 Neuss, DE
DESBORDES, Philippe, F-69006 Lyon, FR
TSUCHIYA, Tomoki, F-69001 Lyon, FR
WACHENDORFF-NEUMANN, Ulrike, 56566 Neuwied, DE
COQUERON, Pierre-Yves, F-69009 Lyon, FR
(54) **Kombinace účinných sloučenin zahrnující derivát (thio)karboxamidu a fungicidní sloučeninu**
(32) 13356015
(31) 16.10.2013
(33) EP
(86) PCT/EP2014/072099
(87) WO 2015/055707
(74) Traplová Hakr Kubát, advokátní a patentová kancelář, ing. Eduard Hakr patentový zástupce, Přístavní 24, Praha 7, 17000

(97) **EP 3059450**
(47) 18.07.2018
(97) 24.08.2016
(51) **F04D 19/04** (2006.01)
F04D 27/00 (2006.01)
F04D 29/60 (2006.01)
F04D 29/66 (2006.01)
(96) 17.02.2015
(96) 15155356.7
(73) PFEIFFER VACUUM GMBH, 35614 Asslar, DE
(72) Watz, Robert, 35781 Weilburg, DE
(54) **Upevňovací zařízení pro vývěvu**
(74) KANIA SEDLÁK SMOLA patentová kancelář Veronika Zemanová, Mendlovo náměstí 907/1a, Brno, Staré Brno, 60300

(97) **EP 3061744**
(47) 09.05.2018
(97) 31.08.2016
(51) **C07C 227/40** (2006.01)
C07C 229/16 (2006.01)
C11D 3/33 (2006.01)
C07C 227/42 (2006.01)
C11D 7/32 (2006.01)
C11D 17/00 (2006.01)
(96) 31.03.2009
(96) 16156441.4
(73) Unilever N.V., 3013 AL Rotterdam, NL
(72) EUSER, Huig, 3133 AT Vlaardingen, NL
JANSSENS, Jean-Paul, 3133 AT Vlaardingen, NL
MOLL, Robert Jan, 3133 AT Vlaardingen, NL
SONJON, Jerome Georges Michel, 3133 AT Vlaardingen, NL
(54) **Příprava volně tekoucích granulí methylglycin dioctové kyseliny**
(32) 08153924
(31) 01.04.2008
(33) EP
(74) Čermák a spol., JUDr. Karel Čermák jr. Ph.D., LL.M., Elišky Peškové 735/15, Praha 5, 15000

(97) **EP 3064645**
(47) 04.07.2018
(97) 07.09.2016
(51) **D21F 11/00** (2006.01)
B31F 1/12 (2006.01)
(96) 21.03.2006
(96) 16158733.2
(73) GPCP IP Holdings LLC, Atlanta, Georgia 30303, US
(72) Super, Guy H., Menasha, WI 54952, US
Edwards, Steven L., Fremont, WI 54940, US
McCullough, Stephen J., Mount Calvary, WI 53057, US

Murray, Frank C., Marietta, GA 30067, US
(54) **Způsob výroby materiálem krepovaného absorpčního archu**
(32) 108375
(31) 18.04.2005
(33) US
(74) Všetečka Zelený Švorčík Kalenský a partneři, advokátní a patentová kancelář, JUDr. Michal Havlík, advokát, Hálkova 1406/2, Praha 2, 12000

(97) **EP 3066079**
(47) 09.05.2018
(97) 14.05.2015
(51) **C07D 231/12** (2006.01)
A01N 43/56 (2006.01)
A01N 43/72 (2006.01)
C07D 261/08 (2006.01)
A01P 7/00 (2006.01)
C07D 401/04 (2006.01)
C07D 207/337 (2006.01)
A01N 43/80 (2006.01)
(96) 05.11.2014
(96) 14793178.6
(73) Bayer CropScience Aktiengesellschaft, 40789 Monheim am Rhein, DE
(72) HORSTMANN, Sebastian, 51381 Leverkusen, DE
HALLENBACH, Werner, 40789 Monheim, DE
SCHWARZ, Hans-Georg, 46282 Dorsten, DE
ILG, Kerstin, 50670 Köln, DE
GÖRGENS, Ulrich, 40882 Ratingen, DE
KÖBBERLING, Johannes, 41466 Neuss, DE
TURBERG, Andreas, 42781 Haan, DE
BÖHNKE, Niels, 10713 Berlin, DE
MAUE, Michael, 40764 Langenfeld, DE
VELTEN, Robert, 40764 Langenfeld, DE
HARSCHNECK, Tobias, 40225 Düsseldorf, DE
HAHN, Julia Johanna, 40589 Düsseldorf, DE
(54) **Nové sloučeniny pro potírání členovců**
(32) 13191610, 14181149
(31) 05.11.2013, 15.08.2014
(33) EP, EP
(86) PCT/EP2014/073794
(87) WO 2015/067646
(74) Traplová Hakr Kubát, advokátní a patentová kancelář, ing. Eduard Hakr patentový zástupce, Přístavní 24, Praha 7, 17000

(97) **EP 3066080**
(47) 09.05.2018
(97) 14.05.2015
(51) **C07D 231/12** (2006.01)
A01N 43/56 (2006.01)
A01N 43/72 (2006.01)
C07D 261/08 (2006.01)
A01P 7/00 (2006.01)
C07D 401/04 (2006.01)
C07D 403/04 (2006.01)
C07D 207/337 (2006.01)
A01N 43/80 (2006.01)
(96) 05.11.2014
(96) 14793179.4
(73) Bayer CropScience Aktiengesellschaft, 40789 Monheim am Rhein, DE
(72) HALLENBACH, Werner, 40789 Monheim, DE
SCHWARZ, Hans-Georg, 46282 Dorsten, DE
ILG, Kerstin, 50670 Köln, DE
GÖRGENS, Ulrich, 40882 Ratingen, DE
KÖBBERLING, Johannes, 41466 Neuss, DE
TURBERG, Andreas, 42781 Haan, DE
BÖHNKE, Niels, 10713 Berlin, DE
MAUE, Michael, 40764 Langenfeld, DE
VELTEN, Robert, 40764 Langenfeld, DE
HARSCHNECK, Tobias, 40225 Düsseldorf, DE
HAHN, Julia Johanna, 40598 Düsseldorf, DE
HORSTMANN, Sebastian, 51381 Leverkusen, DE
(54) **Nové sloučeniny pro potírání členovců**
(32) 13191610, 14181149
(31) 05.11.2013, 15.08.2014
(33) EP, EP

(86) PCT/EP2014/073795
(87) WO 2015/067647
(74) Traplová Hakr Kubát, advokátní a patentová kancelář, Ing. Eduard Hakr patentový zástupce, Přístavní 24, Praha 7, 17000

(97) **EP 3066280**
(47) 06.06.2018
(97) 07.05.2015
(51) **E05B 77/02** (2014.01)
E05B 81/14 (2014.01)
E05B 53/00 (2006.01)
E05B 77/12 (2014.01)
E05B 79/20 (2014.01)
E05B 81/06 (2014.01)
E05B 17/10 (2006.01)
E05B 85/10 (2014.01)

(96) 13.10.2014
(96) 14796402.7
(73) Kiekert AG, 42579 Heiligenhaus, DE
(72) BENDEL, Thorsten, 46149 Oberhausen, DE
(54) **Uzávěr dveří motorového vozidla**
(32) 102013112122
(31) 04.11.2013
(33) DE
(86) PCT/DE2014/100358
(87) WO 2015/062580
(74) Rott, Růžička & Guttmann Patentové, známkové a advokátní kanceláře, Ing. Jiří Andera, patentový zástupce, Vinohradská 37/938, Praha 2, 12000

(97) **EP 3079152**
(47) 06.06.2018
(97) 12.10.2016
(51) **G10L 19/26** (2013.01)
G10L 19/02 (2013.01)
G10L 19/107 (2013.01)
G10L 19/20 (2013.01)
(96) 23.06.2011
(96) 16166356.2
(73) Dolby International AB, 1101 CN Amsterdam Zuidoost, NL
(72) RESCH, Barbara, 113 30 Stockholm, SE
KJOERLING, Kristofer, 113 30 Stockholm, SE
VILLEMOES, Lars, 113 30 Stockholm, SE

(54) **Selektivní filtr pro zlepšení výšky tónu**
(32) 361237 P
(31) 02.07.2010
(33) US
(74) Traplová Hakr Kubát, advokátní a patentová kancelář, Ing. Eduard Hakr patentový zástupce, Přístavní 24, Praha 7, 17000

(97) **EP 3079715**
(47) 13.06.2018
(97) 18.06.2015
(51) **A61K 39/00** (2006.01)
C07K 14/47 (2006.01)
A61P 35/00 (2006.01)
C07K 14/82 (2006.01)

(96) 09.12.2014
(96) 14828148.8
(73) TARGOVAX ASA, 0283 Oslo, NO
(72) ERIKSEN, Jon Amund, 3916 Porsgrunn, NO
(54) **Směs peptidů**
(32) 13196333
(31) 09.12.2013
(33) EP
(86) PCT/EP2014/077033
(87) WO 2015/086590
(74) ZIVKO MIJATOVIC & PARTNERS s.r.o., Jugoslávských partyzánů 639/26, Praha 6, 16000

(97) **EP 3084109**
(47) 16.05.2018
(97) 25.06.2015
(51) **E06B 3/263** (2006.01)
E06B 3/54 (2006.01)
(96) 17.12.2014
(96) 14835489.7

(73) AluK S.A., 1610 Luxembourg, LU
(72) BLIJWEERT, Peter, 9250 Waasmunster, BE
(54) **Izolační vrstva z plastu, složený profil a okno, které obsahuje takovou izolační vrstvu a způsob výroby rámu pro okno**

(32) 201300866
(31) 20.12.2013
(33) BE
(86) PCT/IB2014/002804
(87) WO 2015/092526
(74) Traplová Hakr Kubát, advokátní a patentová kancelář, ing. Eduard Hakr patentový zástupce, Přístavní 531/24, Praha 7, Holešovice, 17000

(97) **EP 3088131**
(47) 09.05.2018
(97) 17.09.2015
(51) **B24C 3/24** (2006.01)
B24C 1/10 (2006.01)
(96) 29.08.2014
(96) 14885399.7
(73) Sintokogio, Ltd., Aichi 450-6424, JP
(72) SUGIURA, Takeshi, Toyokawa-shi Aichi 441-1205, JP
OYAMA, Tadanobu, Toyokawa-shi Aichi 441-1205, JP
(54) **Zařízení na zpracování stříel**
(32) 2014046642
(31) 10.03.2014
(33) JP
(86) PCT/JP2014/072817
(87) WO 2015/136737
(74) KOREJZOVA LEGAL v.o.s., JUDr. Petra Sauvage de Brantes, Korunní 810/104, Praha 10, Vinohrady, 10100

(97) **EP 3090652**
(47) 09.05.2018
(97) 09.11.2016
(51) **A47B 13/02** (2006.01)
A47B 21/06 (2006.01)
(96) 14.03.2016
(96) 16160089.5
(73) Anton Schneider GmbH & Co KG, 79341 Kenzingen, DE
(72) Neubert, Berndt, 75387 Neubulach, DE
Hölzle, Roland, 72221 Haiterbach, DE

(54) **Podstavec stolu pro stolní desku**
(32) 202015102246 U
(31) 04.05.2015
(33) DE
(74) Čermák a spol., JUDr. Karel Čermák jr. Ph.D., LL.M., Elišky Peškové 735/15, Praha 5, 15000

(97) **EP 3097244**
(47) 06.06.2018
(97) 30.07.2015
(51) **E05B 77/04** (2014.01)
E05B 77/06 (2014.01)

(96) 15.01.2015
(96) 15713630.0
(73) Kiekert AG, 42579 Heiligenhaus, DE
(72) ÜRMÖS, Robert, 40233 Düsseldorf, DE
ERICES, Bernardo, 51429 Bergisch-Gladbach, DE
CAVALIE, Nicolas, F-78560 Le Port Marly, FR
BASAVARAJAPPA, Madhu, S., 40470 Düsseldorf, DE

(54) **Zámek motorového vozidla se zajištěním polohy**
(32) 102014000680
(31) 22.01.2014
(33) DE
(86) PCT/DE2015/100023
(87) WO 2015/110119
(74) Rott, Růžička & Guttmann Patentové, známkové a advokátní kanceláře, Ing. Jiří Andera, patentový zástupce, Vinohradská 37/938, Praha 2, 12000

(97) **EP 3115033**
(47) 09.05.2018
(97) 11.01.2017
(51) **A61F 13/00** (2006.01)
(96) 01.07.2009
(96) 16184498.0
(73) Paul Hartmann AG, 89522 Heidenheim, DE

(72) Junginger, Martin, 89568 Hermaringen, DE
(54) **Obvaz na rány a způsob jeho výroby**
(32) 102008031183
(31) 03.07.2008
(33) DE
(74) Traplová Hakr Kubát, advokátní a patentová kancelář, Ing. Eduard Hakr patentový zástupce, Přístavní 24, Praha 7, 17000

(97) **EP 3115379**
(47) 23.05.2018
(97) 11.01.2017
(51) **C08F 2/00** (2006.01)
C08L 23/12 (2006.01)

(96) 08.07.2015
(96) 15175779.6
(73) Borealis AG, 1220 Vienna, AT
(72) Wang, Jingbo, 4209 Engerwitzdorf, AT
Gahleitner, Markus, 4501 Neuhofen/Krems, AT
Friedrich, Karlheinz, 7121 Weiden am See, AT
Shutov, Pavel, 4020 Linz, AT

(54) **Heterofázový polypropylen se zlepšenou tekutostí prášku, sníženými emisemi a nízkým smršťováním**
(74) Všeťečka Zelený Švorčík Kalenský a partneři, advokátní a patentová kancelář, JUDr. Otakar Švorčík, advokát, Hálkova 2, Praha 2, 12000

(97) **EP 3124733**
(47) 02.05.2018
(97) 01.02.2017
(51) **E06B 3/54** (2006.01)
E06B 3/66 (2006.01)
E06B 3/663 (2006.01)
E04D 13/03 (2006.01)

(96) 31.07.2008
(96) 16181028.8
(73) VKR Holding A/S, 2970 Hørsholm, DK
(72) SØNDERKÆR, Peter, 8700 Haldrup, DK
NIELSEN, Kristian Ørmsgvig, 8783 Hornslyd, DK
KRISTENSEN, Lars, 8752 Østbirk, DK

(54) **Vícevrstvá zasklívací jednotka mající proměnlivou tloušťku a extrudovaný lemující prvek**
(32) 200701121
(31) 03.08.2007
(33) DK
(74) ŠTROS & KUSÁK advokátní a patentová kancelář, JUDr. David Štros, advokát, Národní 32, Praha 1, 11000

(97) **EP 3125888**
(47) 23.05.2018
(97) 08.10.2015
(51) **A61K 31/4439** (2006.01)
A61P 25/00 (2006.01)

(96) 01.04.2015
(96) 15713499.0
(73) Minoryx Therapeutics S.L., 08302 Mataró - Barcelona, ES
(72) GARCÍA COLLAZO, Ana María, E-08302 Mataró - Barcelona, ES
ECKLAND, David John Augustus, Watford Hertfordshire WD17 3BL, GB
PIZCUETA LALANZA, Maria Pilar, E-08302 Mataró - Barcelona, ES
MARTINELL PEDEMONTE, Marc, E-08302 Mataró - Barcelona, ES

(54) **Deriváty 2,4-thiazolidindionu pro léčbu poruch centrálního nervového systému**
(32) 14382130
(31) 02.04.2014
(33) EP
(86) PCT/EP2015/057224
(87) WO 2015/150476
(74) FAJNOR IP s.r.o., Pobřežní 249/46, Praha 8, Karlín, 18600

(97) **EP 3126280**
(47) 09.05.2018
(97) 08.10.2015
(51) **B67D 7/00** (2010.01)
B67D 7/42 (2010.01)
F16K 1/12 (2006.01)

(96) 18.03.2015
(96) 15731488.1

(73) Dürr Somac GmbH, 09366 Stollberg, DE
(72) ACHATZ, Thomas, 09366 Niederdorf, DE
SELBMANN, Eric, 09355 Gersdorf, DE
WIELAND, Frank, 09235 Burkhardtsdorf, DE

(54) **Plnicí adaptér s koaxiálním ventilem**

(32) 102014004828
(31) 29.03.2014
(33) DE

(86) PCT/DE2015/000139

(87) WO 2015/149739

(74) Traplová Hakr Kubát, advokátní a patentová kancelář, Ing. Eduard Hakr patentový zástupce, Přístavní 24, Praha 7, 17000

(97) **EP 3126284**

(47) 09.05.2018

(97) 08.10.2015

(51) **B67D 7/42** (2010.01)

(96) 18.03.2015

(96) 15731489.9

(73) Dürr Somac GmbH, 09366 Stollberg, DE

(72) ACHATZ, Thomas, 09366 Niederdorf, DE

SELBMANN, Eric, 09355 Gersdorf, DE

WIELAND, Frank, 09235 Burkhardtsdorf, DE

(54) **Plnicí adaptér s rozhraním k připojení rukojeti**

(32) 102014004829

(31) 29.03.2014

(33) DE

(86) PCT/DE2015/000140

(87) WO 2015/149740

(74) Traplová Hakr Kubát, advokátní a patentová kancelář, Ing. Eduard Hakr patentový zástupce, Přístavní 24, Praha 7, 17000

(97) **EP 3128965**

(47) 02.05.2018

(97) 15.10.2015

(51) **A61F 6/20** (2006.01)

A61F 6/24 (2006.01)

(96) 26.03.2015

(96) 15721317.4

(73) Pes Innovation AG, 9100 Herisau, CH

(72) BIMEK, Clemens, CH-5503 Schafisheim, CH

(54) **Zařízení na antikoncepci pro muže**

(32) 542142014

(31) 08.04.2014

(33) CH

(86) PCT/IB2015/052224

(87) WO 2015/155618

(74) Traplová Hakr Kubát, advokátní a patentová kancelář, Ing. Eduard Hakr patentový zástupce, Přístavní 24, Praha 7, 17000

(97) **EP 3128968**

(47) 09.05.2018

(97) 15.10.2015

(51) **A61F 13/06** (2006.01)

A61F 13/14 (2006.01)

A61F 13/08 (2006.01)

A61F 13/10 (2006.01)

(96) 03.04.2015

(96) 15714848.7

(73) Thuasne, 92300 Levallois Perret, FR

(72) GALLIEN, Nathalie, 42100 Saint-Etienne, FR

DE MONCUI, Henri, Bakersfield, California 93309, US

CONVERT, Reynald, 69006 Lyon, FR

(54) **Oděv pro léčbu kožních a podkožních tkáňových afekcí a sportovní regeneraci, obsahující trubkové těleso**

(32) 1453171

(31) 09.04.2014

(33) FR

(86) PCT/EP2015/097006

(87) WO 2015/155372

(74) A. Holas & partner Patentová a známková kancelář, Ing. Mgr. Hana Holasová, Křížová 105/4, Brno, 60300

(97) **EP 3132843**

(47) 13.06.2018

(97) 22.02.2017

- (51) **B01F 3/08** (2006.01)
B01F 13/10 (2006.01)
- (96) 01.08.2016
(96) 16182266.3
(73) Phode Sciences, 81150 Terssac, FR
(72) ETIENNE, Pierre, 81120 LOMBERS, FR
ECLACHE, Daniel, 81190 PUYGOUZON, FR
- (54) **Způsob a jednotka pro plnění zásobníku jednou či více směsmi**
- (32) 1557750
(31) 14.08.2015
(33) FR
(74) Všetěčka Zelený Švorčík Kalenský & Partners, advokátní a patentová kancelář, JUDr. Michal Havlík, advokát, Hálkova 1406/2, Praha 2, 12000
-
- (97) **EP 3137558**
(47) 13.06.2018
(97) 05.11.2015
- (51) **C09D 4/06** (2006.01)
C09D 133/02 (2006.01)
- (96) 17.04.2015
(96) 15717866.6
(73) BASF SE, 67056 Ludwigshafen am Rhein, DE
(72) WULFF, Dirk, 67105 Schifferstadt, DE
LICHT, Ulrike, 68309 Mannheim, DE
PREISHUBER-PFLUEGL, Peter, 68219 Mannheim, DE
- (54) **Nevodná tlumící hmota s nepráškovým polyakrylátovým pojivem a radiálně polymerizovatelnou sloučeninou**
- (32) 14166361
(31) 29.04.2014
(33) EP
(86) PCT/EP2015/058363
(87) WO 2015/165753
(74) Všetěčka Zelený Švorčík Kalenský a partneři, advokátní a patentová kancelář, JUDr. Petr Kalenský, advokát, Hálkova 1406/2, Praha 2, 12000
-
- (97) **EP 3142202**
(47) 04.07.2018
(97) 15.03.2017
- (51) **H02B 11/24** (2006.01)
- (96) 14.09.2015
(96) 15185048.4
(73) ABB Schweiz AG, 5400 Baden, CH
(72) Gasparini, Gabriele, I-24052 Azzano San Paolo (BG), IT
Cortinovic, Gianluca, I-24021 Albino (BG), IT
Moriconi, Giorgio, I-24020 Torre Boldone (BG), IT
- (54) **Spínací zařízení výsuvného typu**
- (74) Všetěčka Zelený Švorčík Kalenský a partneři, advokátní a patentová kancelář, JUDr. Michal Havlík, advokát, Hálkova 1406/2, Praha 2, 12000
-
- (97) **EP 3142929**
(47) 02.05.2018
(97) 19.11.2015
- (51) **B65B 39/12** (2006.01)
B65B 39/14 (2006.01)
B67C 3/26 (2006.01)
- (96) 12.05.2015
(96) 15729257.4
(73) Sluis Cigar Machinery B.V., 8263 BC Kampen, NL
(72) SLURINK, Oscar, NL-8141 AJ Heino, NL
BREMAN, Lambert Wijnand, NL-8263 BC Kampen, NL
- (54) **Plnicí stanice pro plnění nádob kapalinou**
- (32) 2012833
(31) 16.05.2014
(33) NL
(86) PCT/NL2015/050338
(87) WO 2015/174837
(74) PATENTSERVIS Praha a.s., Na Podkovce 281/10, Praha 4, Podolí, 14700
-
- (97) **EP 3145197**
(47) 01.08.2018
(97) 22.03.2017
- (51) **H04N 19/91** (2014.01)
- (96) 31.10.2012
(96) 16197057.9
(73) Samsung Electronics Co., Ltd., Gyeonggi-do 16677, KR
(72) PIAO, Yin-ji, Gyeonggi-do 443-744, KR
- MIN, Jung-hye, Gyeonggi-do 443-745, KR
- (54) **Způsob a zařízení na stanovení kontextového modelu pro kódování a dekódování hladiny entropie transformačního koeficientu**
- (32) 201161553668 P, 201261671955 P
(31) 31.10.2011, 16.07.2012
(33) US, US
(74) PATENTSERVIS Praha a.s., Na Podkovce 281/10, Praha 4, Podolí, 14700
-
- (97) **EP 3145340**
(47) 04.07.2018
(97) 26.11.2015
- (51) **A24F 47/00** (2006.01)
- (96) 20.05.2015
(96) 15724267.8
(73) Philip Morris Products S.A., 2000 Neuchâtel, CH
(72) MIRONOV, Oleg, CH-2000 Neuchâtel, CH
- (54) **Aerosol tvořící výrobek obsahující magnetické částice**
- (32) 14169238
(31) 21.05.2014
(33) EP
(86) PCT/EP2015/061184
(87) WO 2015/177247
(74) PatentEnter s.r.o., Koliště 1965/13a, Brno, Černá Pole, 60200
-
- (97) **EP 3145341**
(47) 04.07.2018
(97) 26.11.2015
- (51) **A24F 47/00** (2006.01)
- (96) 21.05.2015
(96) 15724271.0
(73) Philip Morris Products S.A., 2000 Neuchâtel, CH
(72) ZINOVIK, Ihar Nikolaevich, CH-2034 Pesieux, CH
MIRONOV, Oleg, CH-1588 Cudrefin, CH
- (54) **Indukčně ohříváné zařízení a systém pro vytváření aerosolu**
- (32) 14169190
(31) 21.05.2014
(33) EP
(86) PCT/EP2015/061199
(87) WO 2015/177254
(74) PatentEnter s.r.o., Koliště 1965/13a, Brno, Černá Pole, 60200
-
- (97) **EP 3145342**
(47) 04.07.2018
(97) 26.11.2015
- (51) **H05B 1/02** (2006.01)
H05B 6/10 (2006.01)
H05B 6/06 (2006.01)
A24F 47/00 (2006.01)
H05B 6/04 (2006.01)
H05B 6/36 (2006.01)
- (96) 21.05.2015
(96) 15724272.8
(73) Philip Morris Products S.A., 2000 Neuchâtel, CH
(72) ZINOVIK, Ihar Nikolaevich, CH-2034 Pesieux, CH
MIRONOV, Oleg, CH-2000 Neuchâtel, CH
FURSA, Oleg, CH-2523 Lignières, CH
- (54) **Indukční topné zařízení, systém s dodávkou aerosolu obsahující indukční topné zařízení, a způsob jejich provozování**
- (32) 14169191
(31) 21.05.2014
(33) EP
(86) PCT/EP2015/061201
(87) WO 2015/177256
(74) PatentEnter s.r.o., Koliště 1965/13a, Brno, Černá Pole, 60200
-
- (97) **EP 3147584**
(47) 02.05.2018
(97) 29.03.2017
- (51) **F24H 1/18** (2006.01)
F28D 1/047 (2006.01)
F28D 7/02 (2006.01)
F28F 1/02 (2006.01)
F28D 20/00 (2006.01)
- (96) 28.09.2015
(96) 15187164.7
(73) Kaymakanov, Gueorgui, 64673 Zwingenberg, DE

- (72) Kaymakanov, Gueorgui, 64673 Zwingenberg, DE
(54) **Zásobník na skladování studených a teplých kapalin**
(74) Rott, Růžička & Guttman Patentová, známková a advokátní kancelář, Ing. Václav Krmenčík, patentový zástupce, Vinohradská 37/938, Praha 2, 12000
-
- (97) **EP 3152006**
(47) 18.04.2018
(97) 17.12.2015
(51) **B25D 17/00** (2006.01)
B22D 29/00 (2006.01)
B25D 9/08 (2006.01)
(96) 08.06.2015
(96) 15736626.1
(73) O.M.LER 2000 S.R.L., 12042 Bandito - Bra (CN), IT
(72) LERDA, Fabrizio, I-12042 Bandito - Bra (CN), IT
(54) **Vibrační zařízení neboli pneumatické kladivo pro vytloukání jader slévárenských odlitků s integrovaným senzorem**
(32) TO20140461
(31) 09.06.2014
(33) IT
(86) PCT/IB2015/054317
(87) WO 2015/189757
(74) Všeťečka Zelený Švorčík Kalenský & Partners, advokátní a patentová kancelář, JUDr. Michal Havlík, advokát, Hálkova 1406/2, Praha 2, 12000
-
- (97) **EP 3158048**
(47) 28.03.2018
(97) 23.12.2015
(51) **C11D 3/39** (2006.01)
C11D 17/04 (2006.01)
C11D 3/395 (2006.01)
C11D 17/00 (2006.01)
(96) 11.06.2015
(96) 15741721.3
(73) Coin Consulting GmbH, 58706 Menden, DE
(72) MAUSBERG, Marcus, 58708 Menden, DE
(54) **Ubrousek s vysoce účinným pracím prostředkem a teplotně závislou aktivací pracích látek**
(32) 102014008586
(31) 17.06.2014
(33) DE
(86) PCT/DE2015/000280
(87) WO 2015/192822
(74) PATENTSERVIS Praha a.s., Na Podkovce 281/10, Praha 4, Podolí, 14700
-
- (97) **EP 3158987**
(47) 09.05.2018
(97) 26.04.2017
(51) **A61J 1/10** (2006.01)
A61J 1/14 (2006.01)
A61J 1/20 (2006.01)
B65D 81/32 (2006.01)
(96) 06.10.2016
(96) 16192666.2
(73) Paolo Gobbi Frattini S.r.l., 20135 Milano, IT
(72) GOBBI FRATTINI, Paolo Giuseppe, 23035 Sondalo, IT
(54) **Sterilizovatelný flexibilní balíček pro rekonstituci a podávání kapalných lékařských nebo výživových látek, které jsou infúzované nebo je lze nakapávat do těla pacienta**
(32) UB20154282
(31) 09.10.2015
(33) IT
(74) Všeťečka Zelený Švorčík Kalenský a partneři, advokátní a patentová kancelář, JUDr. Pavel Zelený, advokát, Hálkova 1406/2, Praha 2, 12000
-
- (97) **EP 3164183**
(47) 09.05.2018
(97) 07.01.2016
(51) **A61M 16/00** (2006.01)
A62B 9/02 (2006.01)
A61M 16/12 (2006.01)
A61M 16/20 (2006.01)
A61M 39/22 (2006.01)
A61M 16/08 (2006.01)
(96) 06.07.2015

- (96) 15734664.4
(73) Kagan, Eugen, 53859 Niederkassel Lülldorf, DE
(72) Kagan, Eugen, 53859 Niederkassel Lülldorf, DE
(54) **Zařízení na umělé dýchání**
(32) 102014109394
(31) 04.07.2014
(33) DE
(86) PCT/EP2015/065364
(87) WO 2016/001448
(74) Všeťečka Zelený Švorčík Kalenský & Partners, advokátní a patentová kancelář, JUDr. Michal Havlík, advokát, Hálkova 1406/2, Praha 2, 12000
-
- (97) **EP 3169936**
(47) 02.05.2018
(97) 21.01.2016
(51) **F23C 10/20** (2006.01)
B01J 8/44 (2006.01)
F26B 3/08 (2006.01)
F27B 15/10 (2006.01)
(96) 17.06.2015
(96) 15738748.1
(73) Sumitomo SHI FW Energia Oy, 02130 Espoo, FI
(72) CAMPANELLA, Ronald, Long Valley, New Jersey 07853, US
KHAN, Tanveer, Clinton, New Jersey 08809, US
GARGONE, Patrick, Easton, Pennsylvania 18045-5434, US
MUSGROVE, Robert, Pilot Mountain, North Carolina 27041-7223, US
(54) **Sestava roštových trysek, reaktor s fluidním ložem se sestavou roštových trysek a způsob využívání roštových trysek**
(32) 201414332741
(31) 16.07.2014
(33) US
(86) PCT/IB2015/054564
(87) WO 2016/009289
(74) Čermák a spol., JUDr. Karel Čermák jr. Ph.D., LL.M., Elišky Peškové 735/15, Praha 5, 15000
-
- (97) **EP 3172353**
(47) 13.06.2018
(97) 28.01.2016
(51) **C23C 8/80** (2006.01)
B23K 9/235 (2006.01)
B23K 103/04 (2006.01)
B23K 26/00 (2014.01)
B23K 26/21 (2014.01)
B23K 26/32 (2014.01)
B23K 26/352 (2014.01)
B23K 26/60 (2014.01)
B23K 9/167 (2006.01)
B23K 9/23 (2006.01)
C21D 10/00 (2006.01)
C23C 8/26 (2006.01)
C23C 8/28 (2006.01)
(96) 16.07.2015
(96) 15756195.2
(73) H.E.F., 42160 Andrezieux-Boutheon, FR
(72) GRANDJEAN, Stéphan, F-42370 Saint Andre D'apchon, FR
PROST, Fabrice, F-42000 Saint-etienne, FR
(54) **Způsob zpracování nitridovaného/karbonitridovaného dílu**
(32) 1457028
(31) 21.07.2014
(33) FR
(86) PCT/FR2015/051944
(87) WO 2016/012697
(74) Kania, Sedlák, Smola, Ing. Jiří Malůšek, Mendlovo náměstí 157/1, Brno, Staré Brno, 60300
-
- (97) **EP 3172967**
(47) 11.07.2018
(97) 31.05.2017
(51) **A21D 2/00** (2006.01)
A21D 2/18 (2006.01)
A21D 8/04 (2006.01)
A21D 13/00 (2017.01)
A21D 8/00 (2006.01)
(96) 30.11.2015
(96) 15196929.2

- (73) CSM Bakery Solutions Europe Holding B.V., 1019 GM Amsterdam, NL
(72) Moret, Pieter, 4421 ML, Kapelle, NL
O'Neill, Stephen John, Cheshire, 659 JS Ellesmereport, GB
Heuberger, Kai Alexander, 27574 Bremerhaven, DE
- (54) **Vícebarevný donut**
(74) Traplová Hakr Kubát, advokátní a patentová kancelář, ing. Eduard Hakr patentový zástupce, Přístavní 24, Praha 7, 17000
-
- (97) **EP 3175547**
(47) 09.05.2018
(97) 04.02.2016
(51) **H02S 20/20** (2014.01)
H02S 20/21 (2014.01)
H01L 31/048 (2014.01)
(96) 27.07.2015
(96) 15742254.4
(73) Commissariat à l'Énergie Atomique et aux Énergies Alternatives, 75015 Paris, FR
COLAS, 92100 Boulogne-Billancourt, FR
(72) GAUME, Julien, 38110 La Tour Du Pin, FR
COQUELLE, Eric, 78000 Versailles, FR
GAUTIER, Jean-Luc, 78280 Guyancourt, FR
GUILLERREZ, Stéphane, 73610 Lèpin Le Lac, FR
SICOT, Lionel, 73000 Chambéry, FR
- (54) **Sestava obsahující fotovoltaický modul pro použití na povrchu vozovky**
(32) 1457275
(31) 28.07.2014
(33) FR
(86) PCT/EP2015/067109
(87) WO 2016/016165
(74) Čermák a spol., JUDr. Karel Čermák jr. Ph.D., LL.M., Elišky Peškové 735/15, Praha 5, 15000
-
- (97) **EP 3177842**
(47) 16.05.2018
(97) 07.04.2016
(51) **F16D 11/04** (2006.01)
F16D 43/24 (2006.01)
(96) 28.09.2015
(96) 15774564.7
(73) Siemens Aktiengesellschaft, 80333 München, DE
(72) FELWOR, David, 46147 Oberhausen, DE
BENNAUER, Martin, 46242 Bottrop, DE
KORKMAZ, Özgür, 46049 Oberhausen, DE
RICKEN, Oliver, 45149 Essen, DE
SCHINDLER, Christoph, 45219 Essen, DE
WALL, Dirk, 45473 Mülheim, DE
- (54) **Spojka dvou hřídelů s mechanicky zadaným spojovacím úhlem a příslušný spojovací způsob**
(32) 14187494
(31) 02.10.2014
(33) EP
(86) PCT/EP2015/072213
(87) WO 2016/050671
(74) Čermák a spol., JUDr. Karel Čermák jr. Ph.D., LL.M., Elišky Peškové 735/15, Praha 5, 15000
-
- (97) **EP 3179495**
(47) 02.05.2018
(97) 14.06.2017
(51) **H01G 2/16** (2006.01)
(96) 09.12.2015
(96) 15198598.3
(73) ABB Schweiz AG, 5400 Baden, CH
(72) BAUR, Matthias, 5400 Baden, CH
SINGH, Biswajit, 771 34 Ludvika, SE
SCHLEGEL, Christoph, 5405 Baden-Dättwil, CH
ERIKSSON, Esbjörn, 1445 2 Ronninge, SE
LENDENMANN, Heinz, 722 18 Västerås, SE
BOEHM, Moritz, 5442 Fislisbach, CH
DONZEL, Lise, 5430 Wettingen, CH
BANDALO, Felix, 771 40 Ludvika, SE
- (54) **Silové kondenzátory pro vysokotlaké aplikace**
- (74) Traplová Hakr Kubát, advokátní a patentová kancelář, ing. Eduard Hakr patentový zástupce, Přístavní 24, Praha 7, 17000
-
- (97) **EP 3183378**
(47) 20.06.2018
(97) 25.02.2016
(51) **C23G 1/08** (2006.01)
C23C 8/24 (2006.01)
C23C 8/26 (2006.01)
C23C 8/30 (2006.01)
C23C 22/50 (2006.01)
C25F 3/24 (2006.01)
F27B 5/10 (2006.01)
F27B 5/04 (2006.01)
F27D 1/00 (2006.01)
C21D 9/00 (2006.01)
(96) 14.08.2015
(96) 15753349.8
(73) IVA Schmetz GmbH, 58708 Menden, DE
(72) LANKES, Heinrich-Peter, 41366 Schwalmtal, DE
HAASE, Peter, 46419 Isselburg, DE
MILLER, Dirk, 46395 Bocholt, DE
- (54) **Způsob výroby retorty pro nitridační pec, jakož i retorta**
(32) 102014111779
(31) 18.08.2014
(33) DE
(86) PCT/EP2015/068805
(87) WO 2016/026795
(74) Všeťečka Zelený Švorčík Kalenský & Partners, advokátní a patentová kancelář, JUDr. Michal Havlík, advokát, Hálkova 1406/2, Praha 2, 12000
-
- (97) **EP 3197300**
(47) 04.07.2018
(97) 31.03.2016
(51) **A24B 15/16** (2006.01)
A24F 47/00 (2006.01)
(96) 25.09.2015
(96) 15767525.7
(73) Philip Morris Products S.A., 2000 Neuchatel, CH
(72) SCHALLER, Jean-Pierre, CH-1202 Geneva, CH
- (54) **Aerosol vytvářející systém zahrnující nový zdroj sloučeniny zlepšující dodávání**
(32) 14186700
(31) 26.09.2014
(33) EP
(86) PCT/EP2015/072088
(87) WO 2016/046362
(74) PatentEnter s.r.o., Koliště 1965/13a, Brno, Černá Pole, 60200
-
- (97) **EP 3228897**
(47) 25.04.2018
(97) 11.10.2017
(51) **F16D 65/56** (2006.01)
F16D 55/224 (2006.01)
(96) 04.04.2017
(96) 17164874.4
(73) KES Keschwari Electronic Systems GmbH & Co. KG, 30890 Barsinghausen, DE
(72) Keschwari Rasti, Mahmud, 30890 Barsinghausen, DE
- (54) **Brzda se symetrickým ústrojím pro vyrovnávání opotřebení**
(32) 102016205639, 102016205961
(31) 05.04.2016, 08.04.2016
(33) DE, DE
(74) KOREJZOVA LEGAL v.o.s., JUDr. Petra Sauvage de Brantes, Korunní 810/104, Praha 10, Vinohrady, 10100
-
- (97) **EP 3264956**
(47) 06.06.2018
(97) 31.08.2017
(51) **A47J 43/07** (2006.01)
A47J 43/046 (2006.01)
(96) 24.02.2017
(96) 17708571.9
(73) Kenwood Limited, Havant, Hampshire PO9 2NH, GB
(72) HUNT, Martin, Havant Hampshire PO9 2NH, GB
SEIDLER, Mark, Havant Hampshire PO9 2NH, GB

(54) **Misková sestava**
(32) 201603327
(31) 25.02.2016
(33) GB

(86) PCT/GB2017/050496
(87) WO 2017/144907
(74) FAJNOR IP s.r.o., Pobřežní 249/46, Praha 8, Karlín, 18600

Zveřejněné opravené překlady evropských patentových spisů

U následujících udělených evropských patentů s účinky pro Českou republiku byl majitelem předložen opravený překlad patentového spisu do českého jazyka (§35d odst. 2 zákona č. 527/1990 Sb., v platném znění).

Datem zveřejnění opraveného překladu evropského patentového spisu je datum publikace tohoto Věstníku.

(97) EP 2540054 (97) EP 2800743

Zveřejněné překlady pozměněného, nebo omezeného znění evropských patentových spisů

U následujících udělených evropských patentů s účinky pro Českou republiku byl majitelem předložen opravený překlad patentového spisu do českého jazyka (§ 35d odst. 2 zákona č. 527/1990 Sb., v platném znění).

Datem zveřejnění opraveného překladu evropského patentového spisu je datum publikace tohoto Věstníku.

(97) EP 1426216

Evropské patenty zachované v pozměněném nebo omezeném znění

V této části jsou uvedeny evropské patenty s účinky pro Českou republiku, které byly Evropským úřadem podle článku 102 Úmluvy o udělování evropských patentů zachovány v omezeném znění podle čl. 105a - 105c EPC 2000, nebo v pozměněném znění (§ 35f zákona č. 527/1990 Sb., v platném znění).

(97)	Datum oznámení o zachování patentu	(97)	Datum oznámení o zachování patentu
EP 1644412	08.08.2018	EP 2731824	08.08.2018
EP 2500030	08.08.2018	EP 2801442	08.08.2018

Evropské patenty zrušené Evropským patentovým úřadem

Následující evropské patenty udělené Evropským patentovým úřadem s účinky pro Českou republiku byly zrušeny Evropským patentovým úřadem podle článku 102 Úmluvy o udělování evropských patentů (§ 35f odst 2 zákona č. 527/1990 Sb., v platném znění).

(97) EP 1396569 (97) EP 1931727 (97) EP 2297228

MM4A Zánik evropských patentů nezaplacením poplatků za udržování platnosti patentu

Následující evropské patenty udělené Evropským patentovým úřadem s účinky pro Českou republiku zanikly pro nezaplacení poplatků za udržování platnosti patentu (§ 22 písm. b) zákona č. 527/1990 Sb., v platném znění).

(97) EP 1445490	(97) EP 1981416	(97) EP 2393404	(97) EP 2533935
(97) EP 1577134	(97) EP 1984278	(97) EP 2393830	(97) EP 2541287
(97) EP 1587542	(97) EP 2085650	(97) EP 2405892	(97) EP 2542446
(97) EP 1594643	(97) EP 2085651	(97) EP 2411990	(97) EP 2623695
(97) EP 1596663	(97) EP 2085652	(97) EP 2435272	(97) EP 2624218
(97) EP 1597282	(97) EP 2085653	(97) EP 2441467	(97) EP 2624231
(97) EP 1688176	(97) EP 2117763	(97) EP 2444102	(97) EP 2673010
(97) EP 1688398	(97) EP 2118104	(97) EP 2492395	(97) EP 2681127
(97) EP 1776326	(97) EP 2119421	(97) EP 2520514	(97) EP 2812266
(97) EP 1816265	(97) EP 2119700	(97) EP 2520515	(97) EP 2905417
(97) EP 1867024	(97) EP 2125562	(97) EP 2520516	(97) EP 2905669
(97) EP 1874913	(97) EP 2238358	(97) EP 2520517	(97) EP 2953477
(97) EP 1953306	(97) EP 2290411	(97) EP 2531527	(97) EP 2964408
(97) EP 1956259	(97) EP 2332567	(97) EP 2533672	(97) EP 3054215

PD4A

Převod práv a ostatní změny majitelů evropských patentů

(97) **EP 1858864**
(73) HELSINN HEALTHCARE SA, CH-6912 Lugano-Pazzallo, CH

(97) **EP 2021136**
(73) Alcoa USA Corp., Pittsburgh, 15212-5858, PA, US

(97) **EP 2035165**
(73) Alcoa USA Corp., Pittsburgh, 15212-5858, PA, US

(97) **EP 2035166**
(73) Alcoa USA Corp., Pittsburgh, 15212-5858, PA, US

(97) **EP 2234529**
(73) CWS-boco International GmbH, 47119 Duisburg, DE

(97) **EP 2234529**
(73) CWS-boco Supply Chain Management GmbH, 36341 Lauterbach, DE

(97) **EP 2252812**
(73) Xylem IP Holdings LLC, Rye Brook, 10573, NY, US

(97) **EP 2323924**
(73) Alcoa USA Corp., Pittsburgh, 15212-5858, PA, US

(97) **EP 2359954**
(73) Alcoa USA Corp., Pittsburgh, 15212-5858, PA, US

(97) **EP 2371848**
(73) Astellas Pharma Inc., Chuo-ku, Tokyo 103-8411, JP

(97) **EP 2377557**
(73) Meda Pharmaceuticals Inc., Canonsburg, 15317, PA, US

(97) **EP 2406337**
(73) Aufrecht GmbH, 71563 Affalterbach, DE

(97) **EP 2522365**
(73) Meda Pharmaceuticals Inc., Canonsburg, 15317, PA, US

(97) **EP 2676063**
(73) CWS-boco Supply Chain Management GmbH, 36341 Lauterbach, DE

(97) **EP 2676063**
(73) CWS-boco International GmbH, 47119 Duisburg, DE

(97) **EP 2795745**
(73) United Kingdom Research and Innovation, Swindon, SN2 1FL, GB

(97) **EP 2879672**
(73) FWP IP APS, 1100 København K, DK

(97) **EP 2970920**
(73) The Children's Hospital of Philadelphia, Philadelphia, 19104, PA, US

(97) **EP 2982694**
(73) EngMab Sàrl, 2017 Boudry, CH

(97) **EP 3158048**
(73) Coin Consulting GmbH, 58706 Menden, DE

FG1K

Zapsané užité vzory - přehled podle čísel zápisu

V období uzávěrky tohoto čísla Věstníku zapsal Úřad průmyslového vlastnictví tyto užité vzory.

(11)	(51)		(11)	(51)		(11)	(51)	
31958	D 01 H 4/44	(2006.01)	31967	B 03 D 3/06	(2006.01)	31976	A 61 L 15/14	(2006.01)
31959	B 60 R 15/00	(2006.01)	31968	E 04 B 1/92	(2006.01)	31977	F 16 N 29/02	(2006.01)
31960	G 01 N 11/02	(2006.01)	31969	A 23 L 11/00	(2016.01)	31978	E 03 F 5/04	(2006.01)
31961	B 65 D 5/44	(2006.01)	31970	E 01 F 9/696	(2016.01)	31979	C 02 F 1/00	(2006.01)
31962	C 04 B 14/18	(2006.01)	31971	B 32 B 21/08	(2006.01)	31980	A 23 K 50/10	(2016.01)
31963	A 23 G 4/06	(2006.01)	31972	C 12 C 12/00	(2006.01)	31981	A 23 C 19/08	(2006.01)
31964	A 63 G 11/00	(2006.01)	31973	C 12 N 11/02	(2006.01)	31982	A 01 N 63/04	(2006.01)
31965	A 23 K 50/10	(2016.01)	31974	A 47 L 11/00	(2006.01)			
31966	A 23 K 50/10	(2016.01)	31975	G 09 B 21/04	(2006.01)			

FG1K

Zapsané užité vzory - řazené podle MPT

(51)	A01N 63/04	(2006.01)	(72)	Loučka Radko Ing., CSc., Česká Rybná, CZ
	A01N 25/08	(2006.01)	(54)	Koncentrovaná doplňková krmná směs pro vysokoužitkové dojnice na vrcholu laktace
	A01P 15/00	(2006.01)	(74)	Patentová kancelář VYNÁLEZY.cz, Mgr. Hana JIRKALOVÁ, Michelská 18/12a, Praha 4, Michle, 14000
(11)	31982			
(21)	2018-35195			
(22)	23.07.2018			
(47)	14.08.2018			
(73)	Biologické centrum AV ČR, v.v.i., České Budějovice, České Budějovice 2, CZ			
(72)	Zemek Rostislav Ing., CSc., Staré Hodějovice, CZ Konopická Jana Ing., Veselí nad Lužnicí, Veselí nad Lužnicí I, CZ Bohatá Andrea Ing., Ph.D., Plzeň, Skvrňany, CZ			
(54)	Pěstební substrát s insekticidními a akaricidními vlastnostmi		(51)	A23K 50/10
(74)	PatentCentrum Sedlák & Partners s.r.o., Husova tř. 1847/5, České Budějovice, České Budějovice 3, 37001			(2016.01)
				A23K 20/00
				(2016.01)
(11)	31966		(11)	31966
(21)	2018-34917		(21)	2018-34917
(22)	30.04.2018		(22)	30.04.2018
(47)	14.08.2018		(47)	14.08.2018
(73)	Výzkumný ústav živočišné výroby v.v.i., Praha 10, Uhřetěves, CZ		(73)	Výzkumný ústav živočišné výroby v.v.i., Praha 10, Uhřetěves, CZ
				MRÁZ AGRO s.r.o., Blatná, CZ
(72)	Loučka Radko Ing., CSc., Česká Rybná, CZ		(72)	Loučka Radko Ing., CSc., Česká Rybná, CZ
				Mráz Vladimír, Blatná, CZ
(54)	Krmná směs pro spárkatou zvěř		(54)	Krmná směs pro spárkatou zvěř
(74)	Patentová kancelář VYNÁLEZY.cz, Mgr. Hana JIRKALOVÁ, Michelská 18/12a, Praha 4, Michle, 14000		(74)	Patentová kancelář VYNÁLEZY.cz, Mgr. Hana JIRKALOVÁ, Michelská 18/12a, Praha 4, Michle, 14000
(51)	A23K 50/10	(2016.01)	(51)	A23K 50/10
	A23K 30/00	(2016.01)		A23K 30/00
	(2016.01)			(2016.01)
(11)	31980		(11)	31980
(21)	2018-35131		(21)	2018-35131
(22)	01.07.2018		(22)	01.07.2018
(47)	14.08.2018		(47)	14.08.2018
(73)	Výzkumný ústav živočišné výroby v.v.i., Praha 10, Uhřetěves, CZ		(73)	Výzkumný ústav živočišné výroby v.v.i., Praha 10, Uhřetěves, CZ
				NutriVet, s.r.o., Pohořelice, CZ
(72)	Loučka Radko Ing., CSc., Česká Rybná, CZ		(72)	Loučka Radko Ing., CSc., Česká Rybná, CZ
				Tyrolová Yvona Ing., Praha 10, Benice, CZ
				Výborná Alena Ing., Praha 10, Uhřetěves, CZ
				Jančík Filip Ing., Ph.D., Oprostovice, CZ
				Kubelková Petra Ing., Ph.D., Rostoklaty, CZ
				Homolka Petr doc. Ing., CSc., Praha 10, Uhřetěves, CZ
				Jambor Václav Ing., CSc., Pohořelice, CZ
(54)	Zařízení pro oddělování částic krmiv mokrou cestou		(54)	Zařízení pro oddělování částic krmiv mokrou cestou
(74)	Patentová kancelář VYNÁLEZY.cz, Mgr. Hana JIRKALOVÁ, Michelská 18/12a, Praha 4, Michle, 14000		(74)	Patentová kancelář VYNÁLEZY.cz, Mgr. Hana JIRKALOVÁ, Michelská 18/12a, Praha 4, Michle, 14000
(51)	A23L 11/00	(2016.01)	(51)	A23L 11/00
	A23L 11/30	(2016.01)		A23L 11/30
	A23L 27/00	(2016.01)		A23L 27/00
	(2016.01)			(2016.01)
(11)	31969		(11)	31969
(21)	2018-34988		(21)	2018-34988
(22)	23.05.2018		(22)	23.05.2018
(47)	14.08.2018		(47)	14.08.2018
(73)	Výzkumný ústav potravinářský Praha, v.v.i., Praha 10, Hostivař, CZ		(73)	Výzkumný ústav potravinářský Praha, v.v.i., Praha 10, Hostivař, CZ
				Vysoká škola chemicko-technologická v Praze, Praha 6, Dejvice, CZ
(72)	Novotná Pavla Ing., Praha 9, Horní Počernice, CZ		(72)	Novotná Pavla Ing., Praha 9, Horní Počernice, CZ
				Pečenková Natalie, Jiřice, CZ
				Šlajchová Sandra, Kamenný Újezd, CZ

- Sluková Marcela Ing., Ph.D., Plaňany, CZ
Houška Milan Ing., CSc., Praha 3, Vinohrady, CZ
- (54) **Výrobek z naklíčené čočky**
(74) NEOLEGAL - advokátní a patentová kancelář, Ing. Jaroslav Novotný, Římská 2135/45, Praha 2, Vinohrady, 12000
-
- (51) **A47L 11/00** (2006.01)
A47L 11/03 (2006.01)
- (11) 31974
(21) **2018-35059**
(22) 12.06.2018
(47) 14.08.2018
(73) GETURA PLUS, spol. s r.o., Libina, CZ
(72) Talanda Pavel, Libina, CZ
(54) **Stacionární zařízení pro automatické čištění podlah místností**
(74) Ing. Petr Soukup, tř. Svobody 43/39, Olomouc, 77900
-
- (51) **A61L 15/14** (2006.01)
C09D 5/16 (2006.01)
C09D 135/00 (2006.01)
C07D 487/22 (2006.01)
C07D 259/00 (2006.01)
C07D 209/00 (2006.01)
- (11) 31976
(21) **2018-35099**
(22) 22.06.2018
(47) 14.08.2018
(73) Centrum organické chemie s.r.o., Rybitví, CZ
INOTEX spol. s r.o., Dvůr Králové nad Labem, CZ
(72) Kořínková Radka Ing., Tuněchody, CZ
Černý Jiří Ing., Ph.D., Pěnčín, CZ
Kubáč Lubomír Ing., Ph.D., Rybitví, CZ
Martínková Lenka Ing., Vítězná, CZ
Marek Jan Ing., CSc., Dvůr Králové nad Labem, CZ
(54) **Antimikrobiální barvená textilie se samočisticími vlastnostmi zejména pro zdravotnické a hygienické účely**
(74) PatentCentrum Sedlák & Partners s.r.o., Husova tř. 1847/5, České Budějovice, České Budějovice 3, 37001
-
- (51) **A63G 11/00** (2006.01)
- (11) 31964
(21) **2018-34904**
(22) 25.04.2018
(47) 14.08.2018
(73) Chytrý Michal Ing., Sobotka, CZ
(72) Chytrý Michal Ing., Sobotka, CZ
(54) **Houpací prkno obsahující houpačku a rozebíratelný spoj**
(74) RETROPATENT s.r.o., Dobiášova 1246/29, Liberec, Liberec VI-Rochlice, 46006
-
- (51) **B03D 3/06** (2006.01)
- (11) 31967
(21) **2018-34927**
(22) 03.05.2018
(47) 14.08.2018
(73) Ústav pro hydrodynamiku AV ČR, v. v. i., Praha 6, Dejvice, CZ
(72) Pivokonská Lenka RNDr., Ph.D., Mnišek pod Brdy, CZ
Petříček Radim Ing., Hovorany, CZ
Pivokonský Martin doc. RNDr., Ph.D., Mnišek pod Brdy, CZ
(54) **Poloprovozní flokulační jednotka**
-
- (51) **B32B 21/08** (2006.01)
B32B 21/02 (2006.01)
B32B 27/14 (2006.01)
B32B 27/36 (2006.01)
- (11) 31971
(21) **2018-35038**
(22) 04.06.2018
(47) 14.08.2018
(73) Mendelova univerzita v Brně, Brno, Černá Pole, CZ
(72) Pipiška Tomáš Ing. et Ing., Prievidza, SK
Král Pavel doc., Dr., Ing., Brno, Veveří, CZ
Paschová Zuzana Mgr., Ph.D., Brno, Lesná, CZ
Kolomazník Petr Ing., Světlá pod Ještědem, CZ
(54) **Kompozitní deska ze střídavě vrstveného extrudovaného PMMA a dřevěných kousků**
-
- (51) **B60R 15/00** (2006.01)
B60R 11/00 (2006.01)
B60R 99/00 (2009.01)
- (11) 31959
(21) **2017-34013**
(22) 11.08.2017
(47) 14.08.2018
(32) 09.11.2016
(31) 118-2016
(33) SK
(73) Lačný Peter, 052 01 Spišská Nová Ves, SK
(72) Lačný Peter, 052 01 Spišská Nová Ves, SK
(54) **Krabička s vyťahovacími papírovými kapesníčky určenými do auta s možností uchycení na přední část sedadla v autě**
(74) RETROPATENT s.r.o., Dobiášova 1246/29, Liberec, Liberec VI-Rochlice, 46006
-
- (51) **B65D 5/44** (2006.01)
B65D 5/48 (2006.01)
B65D 5/62 (2006.01)
B65D 3/28 (2006.01)
B65D 3/22 (2006.01)
B65D 8/06 (2006.01)
B65D 6/10 (2006.01)
B65D 37/00 (2006.01)
B65D 67/00 (2006.01)
B65D 85/804 (2006.01)
- (11) 31961
(21) **2017-34379**
(22) 23.11.2017
(47) 14.08.2018
(73) Seydl Richard Ing., Ph.D., Louny, CZ
Herrmann Daniel, Praha 10, Záběhlce, CZ
(72) Seydl Richard Ing., Ph.D., Louny, CZ
(54) **Nádoba na poživatiny**
(74) Mgr. Ing. Stanislav Babický Ph.D., Budovatelů 2407, Most, 43401
-
- (51) **C02F 1/00** (2006.01)
C02F 3/00 (2006.01)
- (11) 31979
(21) **2018-35118**
(22) 28.06.2018
(47) 14.08.2018
(73) Ústav experimentální botaniky AV ČR, v. v. i., Praha 6, Lysolaje, CZ
(72) Petrová Šárka Ing., Ph.D., Praha 9, Vinohř, CZ
Vaněk Tomáš RNDr. Mgr., Ph.D., Státnice, Černý Vůl, CZ
(54) **Modulární systém pro záchyt, dekontaminaci a využití srážkových vod**
(74) HARBER IP s.r.o., Na bělidle 64/3, Praha 5, Smíchov, 15000
-
- (51) **C04B 14/18** (2006.01)
C04B 14/38 (2006.01)
E04B 1/78 (2006.01)
E04B 1/94 (2006.01)
- (11) 31962
(21) **2018-34614**
(22) 23.01.2018
(47) 14.08.2018
(32) 25.10.2017
(31) 20 2017 106 453.0
(33) DE
(73) Häffner GmbH & Co. KG, 71679 Asperg, DE
(72) Stöckle Markus, 70374 Stuttgart, DE
(54) **Teplně izolační hmota**
(74) JUDr. Petra Sauvage de Brantes, Korunní 810/104, Praha 10, Vinohrady, 10100
-
- (51) **C12C 12/00** (2006.01)
- (11) 31972
(21) **2018-35049**
(22) 22.03.2018
(47) 14.08.2018
(73) Výzkumný ústav pivovarský a sladařský, a.s., Praha 2, Nové Město, CZ
(72) Matoušková Dagmar RNDr., Ph.D., Trutnov, Dolní Předměstí, CZ
Slabý Martin Ing., Kralupy nad Vltavou, Mikovice, CZ

(54) Pivo připravené ze sladu, který je z 30 až 65 % tvořený ovesným sladem	(74) KANIA SEDLÁK SMOLA patentová kancelář Veronika Zemanová, Mendlovo náměstí 907/1a, Brno, Staré Brno, 60300
(74) Ing. Dobroslav Musil, patentová kancelář, Ing. Dobroslav Musil, Zábřdovická 801/11, Brno, Zábřdovice, 61500	
(51) <i>C12N 11/02</i> (2006.01) <i>C12N 11/14</i> (2006.01) <i>A61K 35/741</i> (2015.01) <i>A61K 35/744</i> (2015.01)	(51) E04B 1/92 (2006.01) E04B 1/98 (2006.01) E04B 2/82 (2006.01)
(11) 31973 (21) 2018-35057 (22) 12.06.2018 (47) 14.08.2018 (73) Pharmaceutical Biotechnology s.r.o., Praha 2, Vinohrady, CZ (72) Ryšávka Petr RNDr., Nemojany, CZ	(11) 31968 (21) 2018-34953 (22) 14.05.2018 (47) 14.08.2018 (73) Bilfinger Tebodin Czech Republic s.r.o., Praha 8 - Karlín, CZ (72) Hejtmánek Miloš Ing., Praha 8, Kobylisy, CZ
(54) Nosič určený ke kultivaci probiotických kultur, kompozice, která takovýto nosič obsahuje	(54) Bezpečnostní konstrukční sestava pro stavby s rizikem výbuchu
(74) Kania, Sedlák, Smola patentová a známková kancelář, Mgr. Martina Dvořáková, Mendlovo náměstí 907/1a, Brno, Staré Brno, 60300	(51) F16N 29/02 (2006.01) F16N 7/38 (2006.01) G01M 13/04 (2006.01)
(51) D01H 4/44 (2006.01) D01H 4/42 (2006.01)	(11) 31977 (21) 2018-35100 (22) 22.06.2018 (47) 14.08.2018 (73) TRIBOTEC, spol. s r.o., Praha 10, CZ Vysoké učení technické v Brně, Brno, Veveří, CZ
(11) 31958 (21) 2017-33750 (22) 29.05.2017 (47) 14.08.2018 (73) SAVIO MACCHINE TESSILI S.P.A., PORDENONE, IT (72) Colussi Vittorio, Pordenone, IT Kuesters Gerard, Pordenone, IT	(72) Vašíček Michal Ing., MBA, Pozořice, CZ Omasta Milan Ing., Ph.D., Brno, Lesná, CZ Hartl Martin prof. Ing., Ph.D., Brno, Veveří, CZ
(54) Bezvětenový dopřádací stroj	(54) Automatický prediktivní mazací systém
(74) KOREJZOVA LEGAL v.o.s., JUDr. Petra Sauvage de Brantes, advokátka, Korunní 810/104, Praha 10, Vinohrady, 10100	(74) Ing. Dobroslav Musil, patentová kancelář, Ing. Dobroslav Musil, Zábřdovická 801/11, Brno, Zábřdovice, 61500
(51) E01F 9/696 (2016.01) E01F 9/623 (2016.01) E01F 9/627 (2016.01) E01F 15/14 (2006.01) E01F 13/04 (2006.01) B60Q 1/02 (2006.01)	(51) G01N 11/02 (2006.01) G01N 11/08 (2006.01) G01N 33/44 (2006.01) B29C 47/92 (2006.01) B29C 47/12 (2006.01)
(11) 31970 (21) 2018-35012 (22) 28.05.2018 (47) 14.08.2018 (73) Cirmon s.r.o., Praha 9, Koloděje, CZ (72) Cirmon Eduard Ing., Praha 9, Koloděje, CZ	(11) 31960 (21) 2017-34314 (22) 06.11.2017 (47) 14.08.2018 (73) Univerzita Tomáše Bati, Zlín, CZ (72) Zatloukal Martin prof. Ing., CSc. Ph.D., Zlín, Prštné, CZ
(54) Optická clona a montážní sestava pro použití při montáži optické clony	(54) Vytlačovací hlava pro transformaci normálových napětí polymerní taveniny
(74) KOREJZOVA LEGAL v.o.s., JUDr. Petra Sauvage de Brantes, Korunní 810/104, Praha 10, Vinohrady, 10100	(74) UTB ve Zlíně, Ing. Dana Kreizlová, nám. T. G. Masaryka 5555, Zlín, 76001
(51) E03F 5/04 (2006.01) E04D 13/04 (2006.01)	(51) G09B 21/04 (2006.01) G09B 1/12 (2006.01)
(11) 31978 (21) 2018-35108 (22) 26.06.2018 (47) 14.08.2018 (73) TOPWET s.r.o., Ostrovačice, CZ (72) Pánek Martin Ing., Brno, Černá Pole, CZ	(11) 31975 (21) 2018-35060 (22) 12.06.2018 (47) 14.08.2018 (73) Tolarová Helena Ing., Praha 5, Motol, CZ (72) Tolarová Helena Ing., Praha 5, Motol, CZ
(54) Sestava ochranného koše	(54) Komunikační pomůcka
	(74) Loskotová & partneři, patentová a známková kancelář, Ing. Gabriela Loskotová, K závětínám 727, Praha 5, Reporyje, 15500

Seznam majitelů zapsaných užitéch vzorů

(73) Bilfinger Tebodin Czech Republic s.r.o., Praha 8 - Karlín, CZ	(11) 31968	(51) E 04 B 1/92	(2006.01)	(73) GETURA PLUS, spol. s r.o., Libina, CZ	(11) 31974	(51) A 47 L 11/00	(2006.01)
Biologické centrum AV ČR, v.v.i., České Budějovice, České Budějovice 2, CZ	31982	A 01 N 63/04	(2006.01)	Häffner GmbH & Co. KG, 71679 Asperg, DE	31962	C 04 B 14/18	(2006.01)
Centrum organické chemie s.r.o., Rybitví, CZ	31976	A 61 L 15/14	(2006.01)	INOTEX spol. s r.o., Dvůr Králové nad Labem, CZ	31976	A 61 L 15/14	(2006.01)
Cirmon s.r.o., Praha 9, Koloděje, CZ	31970	E 01 F 9/696	(2016.01)	Mendelova univerzita v Brně, Brno, Černá Pole, CZ	31971	B 32 B 21/08	(2006.01)
				MRÁZ AGRO s.r.o., Blatná, CZ	31966	A 23 K 50/10	(2016.01)

(73)	(11)	(51)	(73)	(11)	(51)
NutriVet, s.r.o., Pohořelice, CZ	31980	A 23 K 50/10	Výzkumný ústav potravinářský Praha, v.v.i., Praha 10, Hostivař, CZ	31969	A 23 L 11/00
Pharmaceutical Biotechnology s.r.o., Praha 2, Vinohrady, CZ	31973	C 12 N 11/02			
SAVIO MACCHINE TESSILI S.P.A., PORDENONE, IT	31958	D 01 H 4/44	Výzkumný ústav živočišné výroby v.v.i., Praha 10, Uhřetěves, CZ	31965	A 23 K 50/10
TOPWET s.r.o., Ostrovačice, CZ	31978	E 03 F 5/04	Výzkumný ústav živočišné výroby v.v.i., Praha 10, Uhřetěves, CZ	31966	A 23 K 50/10
TRIBOTEC, spol. s r.o., Praha 10, CZ	31977	F 16 N 29/02	Výzkumný ústav živočišné výroby v.v.i., Praha 10, Uhřetěves, CZ	31980	A 23 K 50/10
Univerzita Tomáše Bati, Zlín, CZ	31960	G 01 N 11/02	Chytrý Michal Ing., Sobotka, CZ	31964	A 63 G 11/00
Ústav experimentální botaniky AV ČR, v. v. i., Praha 6, Lysolaje, CZ	31979	C 02 F 1/00	Herrmann Daniel, Praha 10, Záběhlice, CZ	31961	B 65 D 5/44
Ústav pro hydrodynamiku AV ČR, v. v. i., Praha 6, Dejvice, CZ	31967	B 03 D 3/06	Kaděra Milan, Liberec, Liberec XXX-Vratislavice nad Nisou, CZ	31963	A 23 G 4/06
Vysoká škola chemicko-technologická v Praze, Praha 6, Dejvice, CZ	31969	A 23 L 11/00	Lačný Peter, 052 01 Spišská Nová Ves, SK	31959	B 60 R 15/00
Vysoké učení technické v Brně, Brno, Veveří, CZ	31977	F 16 N 29/02	Seydl Richard Ing., Ph.D., Louny, CZ	31961	B 65 D 5/44
Výzkumný ústav mlékařenský s.r.o., Praha 6, Vokovice, CZ	31981	A 23 C 19/08	Tolarová Helena Ing., Praha 5, Motol, CZ	31975	G 09 B 21/04
Výzkumný ústav pivovarský a sladařský, a.s., Praha 2, Nové Město, CZ	31972	C 12 C 12/00			

FG4Q

Zapsané průmyslové vzory - přehled podle čísel zápisu

V období uzávěrky tohoto čísla Věstníku zapsal Úřad průmyslového vlastnictví tyto průmyslové vzory:

(11)	(51)	(11)	(51)
37201	11-01	37203	20-03
37202	11-01	37204	11-01

FG4Q

Zapsané průmyslové vzory - přehled podle tříd

- (51) **11-01**
- (11) 37201
- (21) 2017-41047
- (22) 05.10.2017
- (15) 08.08.2018
- (54) **Bižuterní kámen**
- (28) 2
- (73) Preciosa, a.s., Jablonec nad Nisou, CZ
- (72) Mlejnek Jan, Liberec, CZ
- (74) Preciosa, a.s., Mgr. Marcela Kleinová, Opletalova 3197/17, Jablonec nad Nisou, 46667

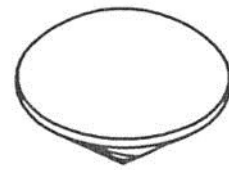

1.4



1.1



2.1

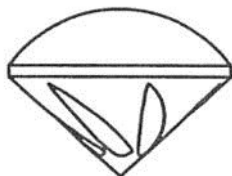

1.2



2.2



1.3

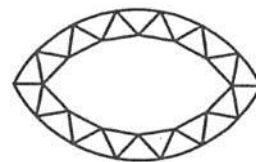

2.3

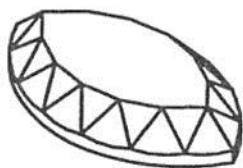

2.4



4.1

-
- (51) **11-01**
(11) 37202
(21) 2017-41079
(22) 08.11.2017
(15) 08.08.2018
(54) **Náramek a přívěsky**
(28) 21
(73) Trnková Lucie, Rudná u Prahy, CZ
(72) Trnková Lucie, Rudná u Prahy, CZ



5.1



1.1



6.1



2.1



7.1



3.1



8.1



9.1



14.1



10.1



15.1



11.1

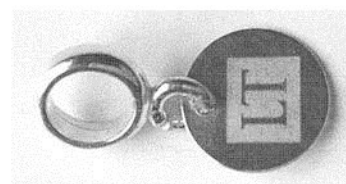

16.1



12.1



16.2



13.1

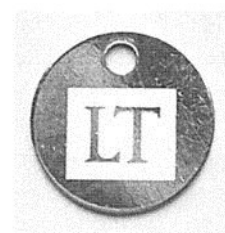

17.1



17.2



20.2



18.1



21.1



19.1



21.2



19.2

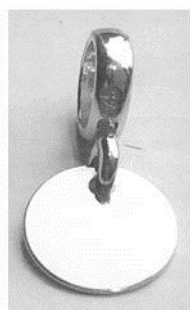

20.1

-
- (51) **11-01**
(11) 37204
(21) 2018-41209
(22) 01.06.2018
(15) 08.08.2018
(54) **Bížiterní kámen**
(28) 1
(73) Preciosa, a.s., Jablonec nad Nisou, CZ
(72) Mlejnek Jan, Liberec, CZ
(74) Preciosa, a.s., Mgr. Marcela Kleinová, Opletalova 3197/17, Jablonec nad Nisou, 46667

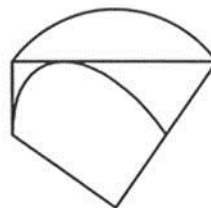

1.1

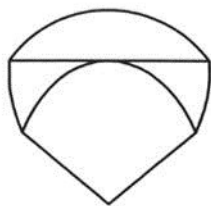

1.2

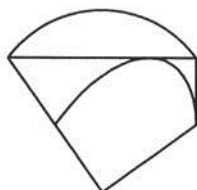

1.3

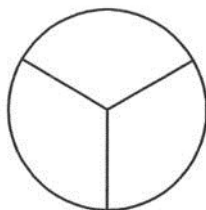

1.4

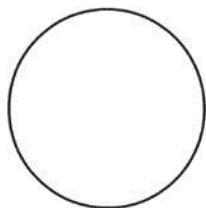

1.5

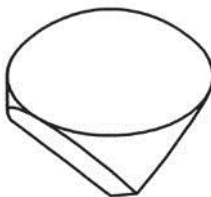

1.6

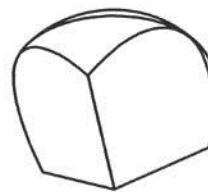

1.7

-
- (51) **20-03**
(11) 37203
(21) 2018-41114
(22) 07.01.2018
(15) 08.08.2018
(54) **Reklamní zařízení**
(28) 3
(73) Švorc Jiří Ing., Praha 9, Újezd nad Lesy, CZ
(72) Švorc Jiří Ing., Praha 9, Újezd nad Lesy, CZ

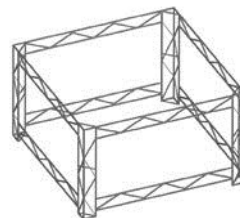

1.1

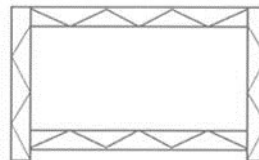

1.2

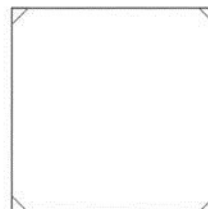

1.3

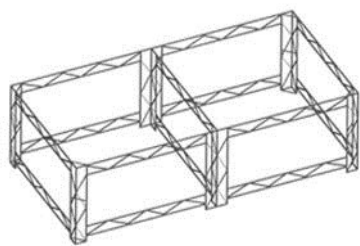

2.1

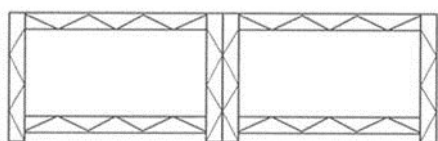

2.2

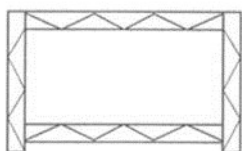

2.3

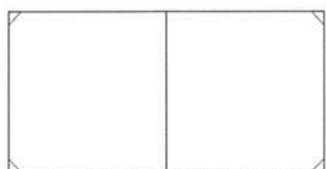

2.4

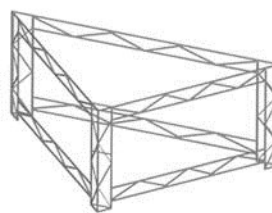

3.1

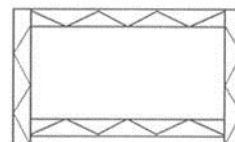

3.2

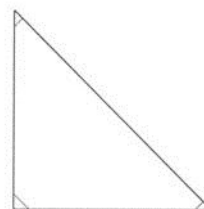

3.3

Seznam vlastníků zapsaných průmyslových vzorů

(73)	(11)	(51)	(73)	(11)	(51)
Preciosa, a.s., Jablonec nad Nisou, CZ	37201	11-01	Švorc Jiří Ing., Praha 9, Újezd nad Lesy, CZ	37203	20-03
Preciosa, a.s., Jablonec nad Nisou, CZ	37204	11-01			
Trnková Lucie, Rudná u Prahy, CZ	37202	11-01			

Úřední rozhodnutí a oznámení

MK4A, MK4F

Zánik patentů a autorských osvědčení uplynutím doby platnosti

(11)	(21)	Int.Cl/(51)	(11)	(21)	Int.Cl/(51)
291661	1998-2514	8/F23N 5/02	300818	2000-490	8/C07K 14/715
294488	1998-2568	8/C07C 49/786	301081	2000-511	8/A61K 31/047
299192	2000-2709	8/A61K 31/4439			

MM4A, MM4F

Zániky patentů a autorských osvědčení pro nezaplacení udržovacích poplatků

(11)	(21)	Int.Cl/(51)	(11)	(21)	Int.Cl/(51)
291948	2001-292	8/C04B 11/00	303700	2012-36	8/G01L 7/00
292963	2000-2695	8/B32B 7/02	303762	2012-63	8/C03C 4/10
294085	1999-319	8/F16J 15/12	303764	2012-65	8/C03C 4/12
294900	2000-2902	8/B65D 17/34	304237	2013-75	8/G01P 7/00
295164	2002-2617	8/B01D 46/02	304661	2002-282	8/E04B 1/78
296404	2001-2781	8/C07H 19/16	305245	2011-516	8/B21D 43/05
297096	2002-261	8/F16H 63/18	305303	2014-60	8/H05H 1/26
299069	2001-344	8/C01B 31/04	305379	2003-2419	8/A23L 1/24
299322	1999-318	8/B32B 15/04	305749	2009-22	8/G01N 27/28
299466	2004-182	8/B23C 5/02	305750	2012-54	8/C07D 473/16
300009	2000-2723	8/C12P 17/02	305930	2013-45	8/A47G 29/00
300805	2007-54	8/A61L 27/38	305942	2015-63	8/E02B 11/00
301002	2009-252	8/A61L 27/38	306006	2015-36	8/B30B 3/04
301453	2001-390	8/C03B 9/453	306092	2011-41	8/C10L 1/10
302122	2009-45	8/C07D 473/02	306770	2012-72	8/A61K 31/499
302198	2001-2856	8/A61K 31/167	306999	2008-236	8/C04B 33/04
302242	2002-2421	8/B22F 1/00	307000	2008-385	8/G01J 3/02
302338	2001-2788	8/C02F 11/14	307001	2008-614	8/G01N 27/60
303003	2002-2669	8/F17C 1/06	307011	2008-722	8/F16J 15/18
303400	2002-2516	8/C07D 213/54	307012	2008-745	8/F16L 55/10

MH1K

Zániky užitných vzorů vzdáním se

(11)	(21)	(51)	(2006.01)
29060	2015-31206	F24D 19/10	(2006.01)

MK1K

Zániky užitných vzorů uplynutím doby platnosti

(11)	(21)	(51)	(2006.01)	(11)	(21)	(51)	(2006.01)
19048	2008-20203	B64C 25/58	(2006.01)	26669	2014-29141	G01K 7/02	(2006.01)
21972	2011-23876	B01D 1/22	(2006.01)	26670	2014-29162	A61C 15/04	(2006.01)
22009	2011-23839	A23F 3/34	(2006.01)	26671	2014-29168	A63H 33/08	(2006.01)
22044	2011-23856	B29C 33/42	(2006.01)	26672	2014-29170	H01L 31/042	(2006.01)
22161	2011-23862	F02G 5/00	(2006.01)	26692	2014-29136	H05H 1/26	(2006.01)
22233	2011-23834	E21B 7/14	(2006.01)	26756	2014-29137	D06F 37/26	(2006.01)
26523	2014-29122	A23L 1/0562	(2006.01)	26757	2014-29169	A01N 63/04	(2006.01)
26561	2014-29121	C08G 63/08	(2006.01)	26816	2014-29148	A01D 42/06	(2006.01)
26562	2014-29127	B32B 33/00	(2006.01)	26817	2014-29163	H01J 37/26	(2006.01)
26564	2014-29150	F41C 7/11	(2006.01)	26818	2014-29167	B60N 3/00	(2006.01)
26565	2014-29174	F16B 39/06	(2006.01)	26848	2014-29139	E04H 1/12	(2006.01)
26602	2014-29146	H01L 21/66	(2006.01)	26892	2014-29140	B65G 11/16	(2006.01)

(11)	(21)	(51)		(11)	(21)	(51)	
26928	2014-29377	H02K 1/06	(2006.01)	27218	2014-29180	B32B 21/12	(2006.01)
27046	2014-29128	B01D 53/86	(2006.01)	27535	2014-29472	B65G 19/28	(2006.01)
27047	2014-29135	G01N 23/02	(2006.01)	28018	2014-29158	E03F 7/00	(2006.01)
27117	2014-29132	E21F 17/00	(2006.01)	28630	2014-29126	A47B 88/04	(2006.01)

Zápisy licenčních smluv do patentového rejstříku pro nabyvatele

(11) 307374		Druh licence: výlučná
(73) Morávek Petr Ing., CSc., Železný Brod, CZ		Datum uzavření smlouvy: 20.07.2018
Nabyvatel: ATREA s.r.o., Československé armády 32/5243, Jablonec nad Nisou, Rýnovice, 46605, CZ		Datum zápisu smlouvy: 08.08.2018

ND4Q

První obnovy doby ochrany průmyslových vzorů

(51) 10-02
(11) 36358
(21) 2013-39480
(22) 28.03.2013
(54) Hodinky

ND4Q

Třetí obnovy doby ochrany průmyslových vzorů

(51) 08-08	(51) 23-04
(11) 32090	(11) 32112
(21) 2003-34807	(21) 2003-34878
(22) 06.08.2003	(22) 25.09.2003
(54) Drobné kovové výrobky pro domovní a bytové vybavení	(54) Venkovní jednotka klimatizačního zařízení

ND4Q

Čtvrté obnovy doby ochrany průmyslových vzorů

(51) 15-06
(11) 28639
(21) 1998-31223
(22) 30.09.1998
(54) Šicí stroj

PD4A

Převod práv a ostatní změny majitelů patentů

(11) 304325	(11) 305029
(21) 2012-797	(21) 2013-635
(73) DST Trutnov a.s., Praha 5, Smíchov, CZ	(73) A2 CZ Concepts s.r.o., Chroustovice, CZ
(11) 304962	
(21) 2003-2467	
(73) Alcoa USA Corp., Pittsburgh, 15212-5858, PA, US	

PD1K

Převod práv a ostatní změny majitelů užitečných vzorů

(11) 27652
(21) 2014-29803
(73) United Kingdom Research and Innovation, Swindon, SN2 1FL, GB

(11) 28950
(21) 2015-31631
(73) Černý Jiří, Dublovice, CZ

(11) 27917
(21) 2014-30313
(73) FENIX Protector s.r.o., Mokrovraty, CZ

(11) 28950
(21) 2015-31631
(73) PRAŽSKÉ PŮDY s.r.o., Praha 3, Vinohrady, CZ

(11) 27918
(21) 2014-30315
(73) FENIX Protector s.r.o., Mokrovraty, CZ

PD4Q

Převod práv a ostatní změny vlastníků průmyslových vzorů

(11) 32155
(21) 2003-34804
(73) CALOR, 69130 Ecully, FR

Zamítnuté a částečně zamítnuté přihlášky ochranných známek před zveřejněním

Kapitola obsahuje údaje o rozhodnutích o přihláškách ochranných známek, u kterých byly na základě provedeného věcného průzkumu shledány Úřadem důvody pro zamítnutí přihlášky ochranné známky podle ustanovení § 4 nebo 6 zákona č. 441/2003 Sb. Na základě toho Úřad vydal rozhodnutí o zamítnutí přihlášky podle ustanovení § 22 zákona č. 441/2003 Sb., a to pro celý seznam výrobků a služeb nebo pro jeho část. Údaje o výsledku rozhodnutí (zamítnutí přihlášky, částečně zamítnutí přihlášky) jsou uvedeny jako datum právní moci rozhodnutí/výsledek rozhodnutí.

(210) **O-527700**
(540)

Burzovní hra

31.07.2018/NABYTÍ P.M. - ZAMÍTNUTÍ PŘIHLÁŠKY

(210) **O-544377**
(540)

Volařík

24.07.2018/NABYTÍ P.M. - ČÁSTEČNÉ ZAMÍTNUTÍ PŘIHLÁŠKY

(210) **O-529347**
(540)

VÍNO VOLAŘÍK

24.07.2018/NABYTÍ P.M. - ČÁSTEČNÉ ZAMÍTNUTÍ PŘIHLÁŠKY

CateringBohemia

31.07.2018/NABYTÍ P.M. - ZAMÍTNUTÍ PŘIHLÁŠKY

(210) **O-530333**
(540)

**ORIGINÁLNÍ HOSPODSKÉ
BRAMBŮRKY**

03.08.2018/NABYTÍ P.M. - ZAMÍTNUTÍ PŘIHLÁŠKY



26.07.2018/NABYTÍ P.M. - ČÁSTEČNÉ ZAMÍTNUTÍ PŘIHLÁŠKY

(210) **O-531393**
(540)

Tišnovské pivo

03.08.2018/NABYTÍ P.M. - ZAMÍTNUTÍ PŘIHLÁŠKY

(210) **O-544942**
(540)

selfieccino

28.07.2018/NABYTÍ P.M. - ZAMÍTNUTÍ PŘIHLÁŠKY

(210) **O-533868**
(540)

Pragovka

11.08.2018/NABYTÍ P.M. - ČÁSTEČNÉ ZAMÍTNUTÍ PŘIHLÁŠKY

(210) **O-544967**
(540)

Small Luxury Boutique

31.07.2018/NABYTÍ P.M. - ČÁSTEČNÉ ZAMÍTNUTÍ PŘIHLÁŠKY

(210) **O-533901**
(540)

"Skuteční lidé, skutečné příběhy"

03.08.2018/NABYTÍ P.M. - ZAMÍTNUTÍ PŘIHLÁŠKY

(210) **O-545114**
(540)



31.07.2018/NABYTÍ P.M. - ČÁSTEČNÉ ZAMÍTNUTÍ PŘIHLÁŠKY

(210) **O-540948**
(540)

Český jorkšir Czech Yorkshire

10.08.2018/NABYTÍ P.M. - ZAMÍTNUTÍ PŘIHLÁŠKY

(210) **O-541735**
(540)

bordeltaska.cz

03.08.2018/NABYTÍ P.M. - ZAMÍTNUTÍ PŘIHLÁŠKY

(210) **O-543925**
(540)

Prima Estráda

31.07.2018/NABYTÍ P.M. - ZAMÍTNUTÍ PŘIHLÁŠKY

(210) **O-545195**
(540)

PANDA

26.07.2018/NABYTÍ P.M. - ZAMÍTNUTÍ PŘIHLÁŠKY

Zveřejněné přihlášky ochranných známek

(210) **O-526284**
(220) 27.10.2015
(320) 27.10.2015
(511) 33
(540)

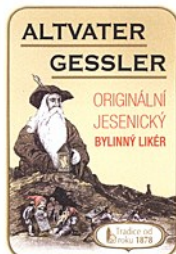

(510) (33) likéry.
(591) Barevná
(730) **Jašš Richard Mgr., Ph.D.**, Maršíkov 67, Velké Losiny, 78815, CZ

(210) **O-540716**
(220) 29.06.2017
(320) 29.06.2017
(511) 14, 32, 35
(540)

ČESKÝ CHLĚB A SŮL
CZECH BREAD AND SALT
ЧЕШСКИЙ ХЛЕБ И СОЛЬ

(510) (14) vzácné kovy a jejich slitiny, šperky, drahokamy a polodrahokamy, hodinářské a chronometrické přístroje; (32) piva, minerální a syčené vody a jiné nealkoholické nápoje, ovocné nápoje a ovocné šťávy, sirupy a jiné přípravky pro přípravu nápojů; (35) reklama, propagace, řízení obchodní činnosti, obchodní administrativy, kancelářské práce.
(730) **OMICHY PRAHA s.r.o.**, Amfороva 1906/2, Praha 5-Stodůlky, 15500, CZ
Kudimova Irina, Chudenická 1065/7, Praha 10, 10200, CZ
Čaj Jaroslav, Chudenická 1065/7, Praha 10, 10200, CZ
(740) Jaroslav Čaj, Chudenická 1065/7, Praha 10, 10200

(210) **O-544778**
(220) 28.12.2017
(320) 28.12.2017
(511) 14, 16, 24, 25, 26, 35, 38, 41
(540)

Miss Lori

(510) (14) drahé kovy a jejich slitiny a zboží vyrobené drahých kovů nebo jimi potažené, nezařazené do jiných tříd, šperky, drahé kameny, hodiny a chronometrické přístroje; (24) tkaniny a textilní výrobky v rámci této třídy; (24) tkaniny a textilní výrobky v rámci této třídy; (16) nálepky, plakáty, obtisky, tiskárenské výrobky, publikace, časopisy, knihy, brožované tiskoviny, manuály, tištěné průvodce, katalogy, fotografie, papírenské zboží, obrazy, kapesní kalendáře, kalendáře, fotoalba, grafika, psací potřeby, osobní organizéry, adresáře, zápisníky, kancelářské potřeby; (25) oděvy a obuv, jmenovitě obuv všeho druhu, bundy, pláště, košile, halenky, trička, ponožky, krátké kalhoty, šátky, spodní prádlo, sportovní oděvy, kloboučnické zboží všeho druhu, včetně čepic; (26) krajky a výšivky, stuhy a tkaničky, knoflíky, háčky a očka v rámci této třídy, poutka - galanterie, špendlíky a jehly; (35) propagační činnost, reklama, RTB (real time

bidding), šíření reklam pro jiné firmy a osoby, pomoc při řízení obchodní činnosti, obchodní administrativy, kancelářské práce, marketing; (38) spoje (komunikace), poskytování počítačového přístupu ke komunikačním sítím, poskytování přístupu k obsahu, webovým stránkám a portálům (poskytování služeb virtuální komunity a služeb sociálních sítí), poskytování přístupu a pronájem přístupového času k počítačovým databázím, poskytování přístupu na internetové portály třetím stranám (jmenovitě vytváření virtuálních komunit pro registrované uživatele za účelem organizování skupin a akcí, účasti v diskusích a podílení se na vytváření sociálních, podnikových a komunitních sítí), diskusní fóra (poskytování internetových diskusních fór, jmenovitě poskytování přístupu druhým pro organizování a vedení setkání, akcí a interaktivních diskusí prostřednictvím komunikačních sítí), poskytování přístupu k portálu na sdílení videí (poskytování aplikačních služeb (ASP), kdy dodavatel poskytuje zákazníkům právo na vzdálené připojení k serveru, kde je příslušný software instalován a udržován v provozu, které umožňuje nahrávání, zveřejňování, předvádění, zobrazování, označování, blogování, sdílení nebo jiné poskytování informací); (41) nakladatelství, vydavatelství, publikování elektronických deníků a weblogů, elektronické vydavatelské služby pro třetí osoby, zábavní služby.

(730) **Gerasimov Dmitriy**, Hořelické náměstí 1220, Rudná u Prahy, 25219, CZ

(210) **O-545126**
(220) 17.01.2018
(320) 17.01.2018
(511) 20, 25, 28
(540)

KANAMI

(510) (20) nábytek všeho druhu spadající do této třídy, rámy na obrazy, výrobky ze dřeva, korku a rákosu, a to bedny ze dřeva, úložné krabice, krabice ze dřeva, úložné přenosné boxy (nádobry), obalové boxy, skříňky, dřevěné skříňky a přepravní kontejnery, kancelářský nábytek, bytové a kancelářské zařízení a bytové a kancelářské doplňky a ostatní prvky zařízení interiéru v jiné třídě neuvedené, a to školní nábytek, nábytek ze dřeva a jeho součásti ze dřeva, dřevěné obložení na nábytek, lavice, paravány, police, skříně, věšáky, vitríny, umělecké truhlářské výrobky, truhly, postele, dekorativní předměty ze dřeva (nábytek), komody, křesla, příborníky, toaletní stoly a košíkářské zboží, atypické prvky nábytku, židle; (25) oblečení, oděvy, svrchní oděvy, sportovní oděvy, kalhoty, čepice, obuv, sportovní obuv, plavky, prádlo spodní, rukavice, trička, tílka, košile, pulovry; (28) hry, hračky, kostky stavebnicové, stavebnice, pokojíčky pro panenky, hry společenské, hry stolní, šachy, káča, vlček (hračky).
(730) **Chytrá Kateřina**, Stěblovce 2, Sobotka, 50743, CZ
(740) **RETROPATENT s.r.o.**, Dobiášova 1246/29, Liberec, Liberec VI-Rochlice, 46006

(210) **O-545211**
(220) 22.01.2018
(320) 22.01.2018
(511) 9, 16, 35, 37, 42
(540)



(210) **O-545470**
(220) 30.01.2018
(320) 30.01.2018
(511) 35, 36, 39, 41, 43, 45
(540)



(510) (9) elektrické regulační přístroje, vysílače elektronických signálů, zařízení ke zpracování dat, elektrické spojovací prvky, magnetické nosiče dat, počítačový software (nahrané počítačové programy), počítačové operační programy (nahrané), počítačové softwarové aplikace ke stažení, elektronické publikace ke stažení, přesné měřicí přístroje, vysokofrekvenční přístroje (nikoli pro lékařské účely), telekomunikační vysílače, optické přístroje a nástroje, optické nosiče dat, elektronické informační tabule, interaktivní terminály s dotykovými displeji, magnetické kódéry, kódované magnetické karty, periferní zařízení počítačů, telefonní přístroje, zařízení pro přenos zvuku, radiotelefonní zařízení, audiovizuální přijímače, monitorovací počítačové programy, elektrická měřicí zařízení, čtecí zařízení, elektrické monitorovací přístroje, počítačové hardware, počítačové programy (stahovatelné), síťová úložiště (NAS); (16) firemní listiny, papírenské zboží, papírové propagační materiály, informační brožury, fotografie (tištěné), katalogy, kalendáře, tiskoviny; (35) maloobchodní služby s počítači a jejich příslušenstvím, s počítačovým softwarem, s počítačovým hardwarem, se zařízeními ke zpracování dat, s monitorovacími počítačovými programy, s nahranými operačními programy, s programy pro počítačové hry, se strojírenskými výrobky, s kancelářskou technikou, se satelitními zařízeními, s elektronikou, s elektroinstalacním materiálem, s elektrickými přístroji a zařízeními, se zabezpečovací technikou, s průmyslovou televizí, s telekomunikačními zařízeními, s reprodukční technikou, s hrami, s přenosnými hrami a hračkami s integrovanými telekomunikačními funkcemi a s přístroji na videohry, on-line reklama v počítačové komunikační síti, reklama, reklamní agentury, pomoc při řízení obchodní činnosti, komerční informační kanceláře, sestavování statistik, marketing, marketingové studie, obchodní odhady, průzkum trhu, sběr údajů do počítačových databází, seřazování údajů v počítačových databázích, vyhledávání sponzorů, poskytování obchodních informací prostřednictvím webových stránek; (37) instalace, údržba a opravy zařízení ke zpracování dat, instalace, údržba a opravy elektronických zařízení, instalace, údržba a opravy elektronických přístrojů, instalace, údržba a opravy elektrických zařízení, instalace a opravy elektrických spotřebičů, instalace, údržba a opravy kancelářských strojů, instalace, údržba a opravy počítačů, instalace, údržba a opravy výpočetní techniky; (42) počítačové programování, poradenství v oblasti ochrany dat, poradenství v oblasti internetového zabezpečení, poradenství v oblasti informačních technologií, poradenství v oblasti telekomunikačních technologií, služby kódování dat, tvorba softwaru (do mobilní platformy), poradenství v oblasti navrhování a vývoje počítačového hardwaru, analýzy počítačových systémů, poskytování počítačových technologií prostřednictvím internetu (cloud computing), poskytování informací o počítačových technologiích prostřednictvím webových stránek, poskytování softwaru prostřednictvím internetu (SaaS), převod počítačových dat a programů (s výjimkou fyzického převodu), pronájem počítačového serveru (serverhosting), technický výzkum, výzkum a vývoj nových výrobků (pro zákazníky), převod dat nebo dokumentů z fyzických nosičů na elektronická média, tvorba a údržba webových stránek pro třetí osoby, hosting počítačových stránek, hosting webových stránek, pronájem webových serverů, služby v oblasti ochrany proti počítačovým virům, poskytování internetových vyhledávačů, vzdálené monitorování počítačových systémů, poskytování informací o počítačových technologiích a programování prostřednictvím webových stránek.

(730) **ASBIS SK spol. s r.o.**, Tuhovská 33, Bratislava, SK
(740) Ing. Jarmila Strážnická, patentová zástupkyně, Ulička 110, Lukov, 76317

(510) (35) administrativní služby, administrativní zpracování objednávek, aktualizace reklamních materiálů, cílené zaslání reklamních materiálů, cílené zaslání reklamních materiálů, cílený marketing, foto kopírování, kopírování dokumentů, marketing, nábor zaměstnanců, návrh reklamních materiálů, obchodní informace, obchodní informace a rady pro spotřebitele ve výběru produktů a služeb, obchodní průzkum, obchodní správa licencí k výrobkům a službám jiných osob, zprostředkování obchodních služeb, online inzerce v počítačové síti, plánování schůzek (kancelářské práce), poptávky, poradenské služby pro obchodní vedení, poradenství v oblasti řízení obchodní činnosti, pořádání módních přehlídek pro reklamní účely, pořádání výstav pro obchodní či reklamní účely, poskytování informací o obchodních kontaktech, PPC reklama, prezentace výrobků v komunikačních médiích pro účely maloobchodu, pronájem reklamního času v komunikačních médiích, pronájem reklamního materiálu, pronájem reklamních ploch, propagace, průzkum trhu, průzkum veřejného mínění, předvádění zboží, psaní životopisů pro jiné osoby, reklama, rozhlasová reklama, sestavování statistiky, sjednávání a uzavírání obchodních transakcí pro třetí strany, sjednávání obchodních smluv pro jiné osoby, správa zákaznických věrnostních programů, srovnávání cen, styk s veřejností, subdodavatelské služby (pomoc v obchodní činnosti), šíření reklamních materiálů, šíření vzorků, telemarketing, televizní reklama, upomínání schůzek (kancelářské práce), vedení počítačové evidence, venkovní reklama, vydávání reklamních textů, vyhledávání sponzorů, vyhledávání údajů v počítačových souborech pro jiné osoby, vyhotovování výpisů z účtu, vylepování plakátů, výroba reklamních filmů, výstřížková služba, zařizování novinového předplatného pro jiné osoby, zařizování předplatného na telekomunikační služby pro jiné osoby, zásilková reklama, zásobovací služby pro jiné osoby (nákup zboží a služeb pro jiné podniky), zpracování textu, zprostředkování obchodních informací, zprostředkování obchodů v oblasti propojení možných soukromých investorů s podnikateli, kteří potřebují financování, zprostředkování propagace, zprostředkování reklamy; (36) dluhové poradenství, elektronický převod peněžních prostředků, finanční analýza, finanční informace, finanční poradenství, informace o pojištění, správa bytového domu, správa nemovitostí, výběr nájemného, vystavování hodnotných poukázek, zprostředkování pojištění, zprostředkování v oblasti nemovitosti; (39) balení zboží, dodávka květin, dodávka zboží, dodávka zboží poštou, doprava (doprava zboží), doprava při prohlídkách památek, dopravní informace, doprovázení cestujících, doručování balíků, doručování novin, doručování zpráv, frankování pošty, informace o dopravě, kurýrní služby (zprávy nebo zboží), nošení zavazadel, organizace dopravy pro zájezdy, osobní doprava, parkování automobilů, pořádání zábavních plaveb, přeprava cestujících, přeprava nábytku, pronájem automobilů, pronájem skladů, pronájem vozidel, rezervace dopravy, rezervace místenek, služby v oblasti sdílení automobilů, skladování, služby řidičů, stěhovací služby, vyjížďky výletní lodí, zprostředkování dopravy, zprostředkování přepravy; (41) informace o rekreaci, informace o vzdělávání, informace o zábavě, organizování zábavních akcí cosplay (kostýmované hry s věrným napodobením postav), plánování večírků (zábava), pořádání a uvádění koncertů, pořádání a vedení kolokvií, pořádání a vedení konferencí, pořádání a vedení kongresů, pořádání a vedení osobních vzdělávacích fór, pořádání a vedení seminářů, pořádání a vedení symposií, pořádání a vedení workshopů (školení), pořádání estrád (služby impresária), pořádání módních přehlídek pro zábavu, pořádání plesů, pořádání soutěží (vzdělávacích nebo zábavných), pořádání sportovních soutěží, překladatelské služby, psaní textů (s výjimkou reklamních), rezervace vstupenek na estrády, služby osobního

trénéra (kondiční trénink), soukromá výuka, školení, tlumočení znakové řeči, tlumočnické služby, vzdělávací služby, zábava; (43) pronájem jednacích místností, pronájem přechodného ubytování, rezervace přechodného ubytování, rezervace ubytování v hotelech, rezervace ubytování v penzionech, služby recepce pro přechodné ubytování (správa odjezdů a příjezdů), zajištění stravování; (45) astrologické poradenství, doprovod do společnosti, genealogický výzkum, hlídání dětí, hlídání domácích zvířat, hlídání domů, noční ostraha, osobní tělesná stráž, ostraha, plánování a zařizování svatebních obřadů, poradenství v oblasti návrhu osobního šatníku, právní průzkum, pronájem názvů internetových domén, psaní osobních dopisů, registrace názvů domén (právní služby), sestavování horoskopů, seznamovací služby, sledování poplašených a bezpečnostních zařízení, sledování práv k duševnímu vlastnictví za účelem právního poradenství, správa autorských práv, venčení psů, vyhledávání informací o osobním původu, výklad karet, zprostředkování sňatků.

(591) Barevná

(730) **myTími s.r.o.**, Pobežní 394/12, Praha 8 - Karlín, 18600, CZ

(740) Dvořák Hager & Partners, advokátní kancelář, Mgr. Lukáš Zahradka, advokát, Pobežní 394/12, Praha 8 - Karlín, 18600

(210) **O-545473**

(220) 30.01.2018

(320) 30.01.2018

(511) 35, 36, 39, 41, 43, 45

(540)

myTími

(510) (35) administrativní služby, administrativní zpracování objednávek, aktualizace reklamních materiálů, cílené zasilání reklamních materiálů, cílené zasilání reklamních materiálů, cílený marketing, foto kopírování, kopírování dokumentů, marketing, nábor zaměstnanců, návrh reklamních materiálů, obchodní informace, obchodní informace a rady pro spotřebitele ve výběru produktů a služeb, obchodní průzkum, obchodní správa licencí k výrobkům a službám jiných osob, zprostředkování obchodních služeb, online inzerce v počítačové síti, plánování schůzek (kancelářské práce), popřívky, poradenské služby pro obchodní vedení, poradenství v oblasti řízení obchodní činnosti, pořádání módních přehlídek pro reklamní účely, pořádání výstav pro obchodní či reklamní účely, poskytování informací o obchodních kontaktech, PPC reklama, prezentace výrobků v komunikačních médiích pro účely maloobchodu, pronájem reklamního času v komunikačních médiích, pronájem reklamního materiálu, pronájem reklamních ploch, propagace, průzkum trhu, průzkum veřejného mínění, předvádění zboží, psaní životopisů pro jiné osoby, reklama, rozhlasová reklama, sestavování statistiky, sjednávání a uzavírání obchodních transakcí pro třetí strany, sjednávání obchodních smluv pro jiné osoby, správa zákaznických věrnostních programů, srovnávání cen, styk s veřejností, subdodavatelské služby (pomoc v obchodní činnosti), šíření reklamních materiálů, šíření vzorků, telemarketing, televizní reklama, upomínání schůzek (kancelářské práce), vedení počítačové evidence, venkovní reklama, vydávání reklamních textů, vyhledávání sponzorů, vyhledávání údajů v počítačových souborech pro jiné osoby, vyhotovování výpisů z účtu, vylepování plakátů, výroba reklamních filmů, výstřížková služba, zařizování novinového předplatného pro jiné osoby, zařizování předplatného na telekomunikační služby pro jiné osoby, zásilková reklama, zásobovací služby pro jiné osoby (nákup zboží a služeb pro jiné podniky), zpracování textu, zprostředkování obchodních informací, zprostředkování obchodu v oblasti propojení možných soukromých investorů s podnikateli, kteří potřebují financování, zprostředkování propagace, zprostředkování reklamy; (36) dluhové poradenství, elektronický převod peněžních prostředků, finanční analýza, finanční informace, finanční poradenství, informace o pojištění, správa bytového domu, správa nemovitosti, výběr nájemného, vystavování hodnotných poukázek, zprostředkování pojištění, zprostředkování v oblasti nemovitosti; (39) balení zboží, dodávka květin, dodávka zboží, dodávka zboží poštou, doprava (doprava zboží), doprava při prohlídkách památek, dopravní informace, doprovázení cestujících, doručování balíků, doručování novin, doručování zpráv, frankování pošty, informace o dopravě, kurýrní služby (zprávy nebo zboží), nošení zavazadel, organizace dopravy pro zájezdy, osobní doprava, parkování automobilů, pořádání zábavních plaveb, přeprava cestujících, přeprava nábytku, pronájem automobilů, pronájem skladů, pronájem vozidel, rezervace dopravy, rezervace místenek, služby v oblasti sdílení automobilů, skladování, služby řidičů, stěhovací služby, vyjížďky výletní lodí, zprostředkování dopravy, zprostředkování přepravy; (41) informace o rekreaci, informace o vzdělávání, informace o zábavě, organizování zábavních akcí cosplay (kostýmované hry s věrným napodobením postav), plánování večírků (zábava), pořádání a uvádění koncertů, pořádání a vedení

kolokvií, pořádání a vedení konferencí, pořádání a vedení kongresů, pořádání a vedení osobních vzdělávacích fór, pořádání a vedení seminářů, pořádání a vedení symposií, pořádání a vedení workshopů (školení), pořádání estrád (služby impresária), pořádání módních přehlídek pro zábavu, pořádání plesů, pořádání soutěží (vzdělávacích nebo zábavných), pořádání sportovních soutěží, překladatelské služby, psaní textů (s výjimkou reklamních), rezervace vstupenek na estrády, služby osobního trenéra (kondiční trénink), soukromá výuka, školení, tlumočení znakové řeči, tlumočnické služby, vzdělávací služby, zábava; (43) pronájem jednacích místností, pronájem přechodného ubytování, rezervace přechodného ubytování, rezervace ubytování v hotelech, rezervace ubytování v penzionech, služby recepce pro přechodné ubytování (správa odjezdů a příjezdů), zajištění stravování; (45) astrologické poradenství, doprovod do společnosti, genealogický výzkum, hlídání dětí, hlídání domácích zvířat, hlídání domů, noční ostraha, osobní tělesná stráž, ostraha, plánování a zařizování svatebních obřadů, poradenství v oblasti návrhu osobního šatníku, právní průzkum, pronájem názvů internetových domén, psaní osobních dopisů, registrace názvů domén (právní služby), sestavování horoskopů, seznamovací služby, sledování poplašených a bezpečnostních zařízení, sledování práv k duševnímu vlastnictví za účelem právního poradenství, správa autorských práv, venčení psů, vyhledávání informací o osobním původu, výklad karet, zprostředkování sňatků.

(730) **myTími s.r.o.**, Pobežní 394/12, Praha 8 - Karlín, 18600, CZ

(740) Dvořák Hager & Partners, advokátní kancelář, Mgr. Lukáš Zahradka, advokát, Pobežní 394/12, Praha 8 - Karlín, 18600

(210) **O-545474**

(220) 30.01.2018

(320) 30.01.2018

(511) 35, 36, 41

(540)

 **poradci-sobě.cz**

(510) (35) organizování a pořádání reklamních akcí, výstav k obchodním účelům reklamní a marketingová činnost, průzkumy trhu, administrativní práce, předvádění výrobků, obchodní modelingové služby, organizační, ekonomické, obchodní a podnikatelské poradenství, manažerské služby, poradenství při řízení firmy a podnikání, dražby a aukce, automatizované i ruční zpracování obchodních dat, správa a prodej obchodních dat, obchodní zastoupení jiných podnikatelských subjektů, personální služby, poradenství v oblasti obchodu, reklamy, marketingu, řízení a administrativy; (36) organizování a pořádání finančních akcí, poradenství v oblasti financí, investic, realit a pojištění, finanční analýzy, finanční řízení, finanční oceňování, garance, záruky, kauce, realitní činnost, makléřská činnost, odhady nemovitostí, provoz a správa nemovitostí, prodej a pronájem nemovitostí, investiční činnost, finanční převody, finanční sbírky, směnářské služby, developerská činnost (nákup pozemků, prodej nemovitostí), poskytování informací v oblasti financí, investic, realit a pojištění, zprostředkování financí, investic, realit a pojištění; (41) organizování a pořádání vzdělávacích akcí, výstav a seminářů, vzdělávací, školicí a lektorské činnosti, pořádání kurzů a školení, výchovné činnosti, vydavatelské a nakladatelské činnosti, elektronické publikování, produkce audio-vizuálních nahrávek, fotografování, překladatelství a tlumočení, jazykové kurzy, společensko-zábavní a kulturní činnosti, zábavní činnosti, sportovní činnosti, organizování a pořádání zábavně-spoločenských, kulturních, zábavních nebo sportovních akcí, provoz vzdělávacích, kulturních, zábavních nebo sportovních zařízení, poradenství v oblasti vzdělávání, výchovy, kultury, zábavy a sportu.

(730) **4stones, s.r.o.**, Ke Školce 1319/F, Rudná, 25219, CZ

(740) Ing. Jiří Štřelák, Šumberova 42, Praha 6, 16200

(210) **O-545546**
(220) 01.02.2018
(320) 01.02.2018
(511) 16, 35, 41
(540)



- (510) (16) knihy, brožury, atlasy, mapy, noviny, časopisy, inzertní katalogy, fotografie, plakáty, obrazy, pohlednice, vizitky, kalendáře, diáře, formuláře, telefonní seznamy, reklamní a upomínkové předměty z papíru, umělecké předměty z papíru, ostatní periodický a neperiodický tisk a tištěné materiály a ostatní kancelářské potřeby zařazené do třídy 16; (35) propagační činnost a reklama, zejména v oblasti letectví a leteckého sportu, kulturních a sportovních akcí, činnosti zahrnující záznam, přepis, vypracování, shromažďování, aktualizování, přenášení a systemizaci písemných, zvukových a obrazových sdělení a záznamů, využívání statistických údajů, a to z oblasti letectví a leteckého sportu, kulturních a sportovních akcí; (41) organizování a zprostředkování společenských, sportovních, zábavných, soutěžních a vzdělávacích akcí, zejména z oblasti letectví a leteckého sportu (kurzy, školení, semináře, prezentace, osvěta), organizování výstav, přehlídek, soutěží, anket, setkání, trhů a veletrhů v oblasti letectví a leteckého sportu, vydavatelská a nakladatelská činnost, poskytování informací o sportovně-společenských akcích z oblasti letectví a leteckého sportu, poskytování informací o vyhlásování letecké osobnosti roku.
- (591) Barevná
(730) **AEROTEAM, spol. s r.o.**, Svárov 22, Vsetín, 75501, CZ
(740) Ing. Zdeněk Kučera, Dlouhá 207 (P.O.Box 92), Slušovice, 76315

(210) **O-545586**
(220) 05.02.2018
(320) 05.02.2018
(511) 7, 9, 11, 12, 40, 42
(540)



- (510) (7) olejová čerpadla, vodní čerpadla, vývěvy (stroje), olejové vany, převodová ústrojí pro stroje, hnací nápravy s diferenciálem pro stroje, rozdělovací převodovky strojů, zařízení pro přenos točivého momentu pro stroje, vývodové hřídele (části strojů), spojkové moduly, spojkové skříně, spojkové písty, kliky (části strojů), ozubená kola (části strojů), pomocné pohony strojů, části hnací soustavy strojů, regulátory motoru strojů, ovládací moduly šasi strojů, ovládací moduly hnací soustavy strojů, pohony (nikoli pro pozemní vozidla); (9) systémy elektronického vidění pro vozidla, jmenovitě asistenční systémy pro řidiče vozidel, které se skládají z videokamer pomáhající řidiči s ovládním vozidla, elektronické řídicí jednotky motoru, elektronické řídicí jednotky šasi a hnací soustavy, elektronické řídicí jednotky žhavicích svíček, systémy pro správu baterií, jmenovitě hardware a počítačový software pro monitorování a ovládání vozidlových bateriových bloků, elektronické systémy pro odemykání vozidel bez klíčů, elektronické řídicí jednotky pro ovládání výklopné zádě, elektronické řídicí jednotky pro ovládání posuvných dveří, elektronické řídicí jednotky pro ovládání střešních a okenních systémů; (11) osvětlení vozidel, jmenovitě, světlomety, světla do mlhy, koncová světla, světla pro denní provoz, osvětlení poznávací značky, středová brzdová světla montovaná vysoko, pohony pro topné, ventilační a klimatizační systémy, pohony pro aktivní osvětlení zatáčky; (12) části, komponenty a celky automobilů, jmenovitě čelní a zadní koncové lišty, boční lišty karoserie, lišty čelních oken, polepy víka kufru a sloupků dveří, obložení dveří a lišty na střešní hrany, moduly obložení oken, těsnění do dveří, vnitřní a vnější těsnění, profily pro pohyb okenní tabule, boční okna, lišty na strany karoserie, lišty střešního odtoku, lišty rámu kol, stupačky, spoilery, rošty, střešní nosiče, střešní příčky, spony spojovací (kovové), obklady karoserií,

denní provoz, osvětlení poznávací značky, středová brzdová světla montovaná vysoko, pohony pro topné, ventilační a klimatizační systémy, pohony pro aktivní osvětlení zatáčky; (12) části, komponenty a celky automobilů, jmenovitě čelní a zadní koncové lišty, boční lišty karoserie, lišty čelních oken, polepy víka kufru a sloupků dveří, obložení dveří a lišty na střešní hrany, moduly obložení oken, těsnění do dveří, vnitřní a vnější těsnění, profily pro pohyb okenní tabule, boční okna, lišty na strany karoserie, lišty střešního odtoku, lišty rámu kol, stupačky, spoilery, rošty, střešní nosiče, střešní příčky, spony spojovací (kovové), obklady karoserií, odrazníky, dvevní výplně, boční obklady, manuálně a elektricky poháněná okna nákladních vozidel, sedadla, konstrukční části předních a zadních sedadel, montážní sady kloubů pro rychlé polohování sedadel, montážní sady pro úpravu sedadel, opěrky hlavy, podhlavníky, loketní opěrky, dvevní moduly, okenní systémy, venkovní a vnitřní kliky dveří, elektricky posuvné dveře, poháněné nakládací stěny, elektrická víka zavazadlového prostoru, pedály, dvevní zámky, uzávěry kapoty, uzávěry vík zavazadlového prostoru, uzávěry zadních výklopných dveří, dvevní závěsy, závěsy vík zavazadlového prostoru, závěsy kapoty motoru, podpěry kapoty motoru, tyče dveří, torzní tyče, zajišťovací prvky dveří, strukturální moduly dveří, utěsněné moduly, moduly kování obložení, integrované moduly obložení, moduly zadních výklopných dveří a zadních výklopných dveří, kompletní mezidvevní moduly, jednokolejnicové systémy brzdového lanovodu a bubnu, dvoukolejnicové systémy brzdového lanovodu a bubnu, stahovací střechy, pevné střechy, zasouvací pevné střechy, modulové střechy, externí zrcátka, interiérová zrcátka, visuté konzoly, dveře, kapoty, víka zavazadlového prostoru, střešní panely, sloupy, boční panely karoserie, plechy podlahy karoserie, držáky nárazníků, bezpečnostní výztuhy dveří, díly uchycení tlumiče, horní sloupky karoserie, nosiče motorů, držáky chladiče, rámy, pomocné rámy, závěsná ramena, podélné nosníky rámu a kompletní moduly podvozku, pohony přední nápravy pozemních vozidel, pohony zadní nápravy pozemních vozidel, diferenciály pro pozemní vozidla, disky flexplate, pohony pro nastavení vnitřních zrcátek; (40) zakázková výroba částí, komponentů a celků automobilů, zakázková výroba nástrojů pro výrobu částí, komponentů a celků automobilů; (42) návrh a konstrukce částí, komponentů a celků automobilů, projektování a konstrukce nástrojů pro výrobu částí, komponentů a celků automobilů, výzkum a vývoj v oblasti automobilů.

- (730) **Magna International Inc.**, 337 Magna Drive, Aurora, Ontario L4G 7K1, CA
(740) KOREJZOVA LEGAL v.o.s., JUDr. Petra Sauvage de Brantes, advokátka, Korunní 810/104, Praha 10, Vinohrady, 10100

(210) **O-545588**
(220) 05.02.2018
(320) 05.02.2018
(511) 7, 9, 11, 12, 40, 42
(540)

MAGNA

- (510) (7) olejová čerpadla, vodní čerpadla, vývěvy (stroje), olejové vany, převodová ústrojí pro stroje, hnací nápravy s diferenciálem pro stroje, rozdělovací převodovky strojů, zařízení pro přenos točivého momentu pro stroje, vývodové hřídele (části strojů), spojkové moduly, spojkové skříně, spojkové písty, kliky (části strojů), ozubená kola (části strojů), pomocné pohony strojů, části hnací soustavy strojů, regulátory motoru strojů, ovládací moduly šasi strojů, ovládací moduly hnací soustavy strojů, pohony (nikoli pro pozemní vozidla); (9) systémy elektronického vidění pro vozidla, jmenovitě asistenční systémy pro řidiče vozidel, které se skládají z videokamer pomáhající řidiči s ovládním vozidla, elektronické řídicí jednotky motoru, elektronické řídicí jednotky šasi a hnací soustavy, elektronické řídicí jednotky žhavicích svíček, systémy pro správu baterií, jmenovitě hardware a počítačový software pro monitorování a ovládání vozidlových bateriových bloků, elektronické systémy pro odemykání vozidel bez klíčů, elektronické řídicí jednotky pro ovládání výklopné zádě, elektronické řídicí jednotky pro ovládání posuvných dveří, elektronické řídicí jednotky pro ovládání střešních a okenních systémů; (11) osvětlení vozidel, jmenovitě, světlomety, světla do mlhy, koncová světla, světla pro denní provoz, osvětlení poznávací značky, středová brzdová světla montovaná vysoko, pohony pro topné, ventilační a klimatizační systémy, pohony pro aktivní osvětlení zatáčky; (12) části, komponenty a celky automobilů, jmenovitě čelní a zadní koncové lišty, boční lišty karoserie, lišty čelních oken, polepy víka kufru a sloupků dveří, obložení dveří a lišty na střešní hrany, moduly obložení oken, těsnění do dveří, vnitřní a vnější těsnění, profily pro pohyb okenní tabule, boční okna, lišty na strany karoserie, lišty střešního odtoku, lišty rámu kol, stupačky, spoilery, rošty, střešní nosiče, střešní příčky, spony spojovací (kovové), obklady karoserií,

odrazníky, dveřní výplně, boční obklady, manuálně a elektricky poháněná okna nákladních vozidel, sedadla, konstrukční části předních a zadních sedadel, montážní sady kloubů pro rychlé polohování sedadel, montážní sady pro úpravu sedadel, opěrky hlavy, podhlavníky, loketní opěrky, dveřní moduly, okenní systémy, venkovní a vnitřní kliky dveří, elektricky posuvné dveře, poháněné nakládací stěny, elektrická víka zavazadlového prostoru, pedály, dveřní zámky, uzávěry kapoty, uzávěry vík zavazadlového prostoru, uzávěry zadních výklopných dveří, dveřní závěsy, závěsy vík zavazadlového prostoru, závěsy kapoty motoru, podpěry kapoty motoru, tyče dveří, torzní tyče, zajišťovací prvky dveří, strukturální moduly dveří, utěsněné moduly, moduly kování obložení, integrované moduly obložení, moduly zadních výklopných dveří a zadních výklopných dveří, kompletní mezidveřní moduly, jednokolejnicové systémy brzdového lanovodu a bubnu, dvoukolejnicové systémy brzdového lanovodu a bubnu, stahovací střechy, pevné střechy, zasouvací pevné střechy, modulové střechy, externí zrcátka, interiérová zrcátka, visuté konzoly, dveře, kapoty, víka zavazadlového prostoru, střešní panely, sloupy, boční panely karoserie, plechy podlahy karoserie, držáky nárazníků, bezpečnostní výztuhy dveří, díly uchycení tlumiče, horní sloupky karoserie, nosiče motorů, držáky chladiče, rámy, pomocné rámy, závěsná ramena, podélné nosníky rámu a kompletní moduly podvozku, pohony přední nápravy pozemních vozidel, pohony zadní nápravy pozemních vozidel, diferenciály pro pozemní vozidla, disky flexplate, pohony pro nastavení vnitřních zrcátek; (40) zakázková výroba částí, komponentů a celků automobilů, zakázková výroba nástrojů pro výrobu částí, komponentů a celků automobilů; (42) návrh a konstrukce částí, komponentů a celků automobilů, projektování a konstrukce nástrojů pro výrobu částí, komponentů a celků automobilů, výzkum a vývoj v oblasti automobilů.

- (730) **Magna International Inc.**, 337 Magna Drive, Aurora, Ontario L4G 7K1, CA
(740) **KOREJZOVA LEGAL v.o.s.**, JUDr. Petra Sauvage de Brantes, advokátka, Korunní 810/104, Praha 10, Vinohrady, 10100

(210) **O-545697**
(220) 10.02.2018
(320) 10.02.2018
(511) 9, 37, 38, 42
(540)



- (510) (9) software, počítačový software, komunikační software, kódovací software, aplikační software; (37) instalační a montážní služby, čištění, opravy a údržba elektrických strojů a přístrojů, opravy a instalace elektrických spotřebičů, opravy a instalace kancelářských strojů a přístrojů, montáž, servis, údržba a opravy počítačového vybavení a veškeré výpočetní techniky, opravy a instalace reprodukční techniky, servisní a montážní služby pro elektrické a elektronické přístroje a zařízení, instalace počítačových sítí; (38) počítačová komunikace a přístup k internetu, komunikační služby prostřednictvím počítačové sítě, telekomunikační služby; (42) počítačové služby, služby v oblasti informačních technologií, software jako služba [SaaS], konzultační služby v oboru software jako služba (SaaS), webhostingové služby a software jako služba a pronájem softwaru, poradenství v oboru počítačové bezpečnosti.
(730) **PRIMA FORMA s.r.o.**, Belgická 115/40, Praha 2, Vinohrady, 12000, CZ
(740) **Mgr. Petr Horáček LLM**, advokát, Na Zbořenci 276/14, Praha 2, Nové Město, 12000

(210) **O-545743**
(220) 13.02.2018
(320) 13.02.2018
(511) 35, 42
(540)



- (510) (35) obchodní poradenství, obchodní zprostředkovatelské služby; (42) technické poradenství.
(591) Barevná
(730) **Šulko Richard**, Plachtín 57, Nečtiny, 33162, CZ

(210) **O-546535**
(220) 15.03.2018
(320) 15.03.2018
(511) 14, 35, 37, 40
(540)



- (510) (14) klenoty, šperky, včetně imitací, bižuterie, šperkovnice, pouzdra na šperky, šperky z jantaru, náramky, náušnice, přívěsky, řetízký, prsteny, náhrdelníky, medailonky, ozdoby (šperky), šperky z chirurgické oceli, hodiny, hodinky, pásky na hodinky, spony na kravaty; (35) nákup a prodej zboží, maloobchodní a velkoobchodní služby, vše s výše uvedenými výrobky ve třídě 14; (37) opravy šperků ze stříbra, zlata a chirurgické oceli; (40) úpravy šperků - zlacení, rhodiování AG.
(730) **Kunzová Lenka**, Benešovská 3157, Kladno 2 Kročehlavy, 27201, CZ

(210) **O-546640**
(220) 19.03.2018
(320) 19.03.2018
(511) 26
(540)



- (510) (26) tkaničky do bot.
(591) Barevná
(730) **Mrštík Daniel**, Na Žižkově 853/41, Liberec, Liberec VI-Rochlice, 46006, CZ

(210) **O-546682**
(220) 21.03.2018
(320) 21.03.2018
(511) 5, 10, 25
(540)



(554) Prostorová
(510) (5) korektory na vbočený palec; (10) oddělovače prstů pro ortopedické účely, separátory prstů na nohou pro ortopedické účely, ortopedický separátor prstů na nohou, podpěry pro prsty na nohou (ortopedické), pomůcky ke korekci prstů na nohou (ortopedické), polštářky k úlevě prstů na nohou (ortopedické), ortopedické a pohybové pomůcky, ortopedické podpůrné výrobky, ortopedické léčebné pomůcky, ortopedické výrobky, ortopedické potřeby, ortopedické punčochové zboží, terapeutické punčochové zboží, punčochy k terapeutickým účelům; (25) ponožky, ponožky na spaní.
(730) **Kvapilová Tereza, DiS.**, Pod Hůrkou 490, Klatovy, 33901, CZ

(210) **O-546718**
(220) 22.03.2018
(320) 22.03.2018
(511) 41
(540)

 **Budelíp**

(510) (41) vzdělávání, školení, zábava, sportovní a kulturní činnosti - vydávání knih.
(730) **Wenkeová Jožka**, Augustinova 2064, Praha 4, 14800, CZ
(740) JUDr. Petr Jonáš, Svornosti 172, Jesenice u Prahy, 25242

(210) **O-546812**
(220) 27.03.2018
(320) 27.03.2018
(511) 1, 35, 44
(540)



(510) (1) chemické přípravky pro lesnictví, zemědělství a zahradnictví s výjimkou fungicidů, herbicidů, insekticidů a přípravků na hubení parazitů, chemické

přípravky pro zkvalitnění půdy a likvidaci mechů, hnojivo, hnojivo dusíkaté, síran amonný, síran železnatý, minerální hnojiva; (35) maloobchodní a velkoobchodní prodej a zprostředkování v oblasti nákupu a prodeje zboží, včetně prodeje prostřednictvím internetu s výrobky uvedenými výše ve třídě 1, marketing; (44) zahradnictví, údržba trávníků, péče o trávníky, likvidace mechu.

(591) Barevná
(730) **KERA GREEN s.r.o.**, Skaštice 150, Skaštice, 76701, CZ
(740) Patentová a známková kancelář, ing. Jaromír Příkryl, Včelín 1161, Hulín, 76824

(210) **O-546846**
(220) 27.03.2018
(320) 27.03.2018
(511) 16, 35, 41, 45
(540)



(510) (16) tiskoviny, kancelářské potřeby (s výjimkou nábytku), papírenské výrobky, vizitky, letáky, plakáty, oznámení, pozvánky, obaly (papírné zboží), papírové a lepenkové krabice, sáčky (obálky, váčky) z papíru nebo plastických hmot na balení, tištěné publikace, alba, svatební knihy; (35) reklama, propagace, inzerce, včetně reklamy on-line v počítačových sítích, prezentace výrobků a služeb včetně prezentace na www stránkách v počítačové síti Internet, prezentace výrobků v komunikačních médiích pro účely maloobchodu, prezentace výrobků na e-shopu; (41) plánování a organizování slavnostních společenských akcí, plánování a organizování oslav (zábava), zábavní služby ve formě organizování společenských zábavních akcí, organizování zábavy na svatebních oslavách, publikování multimediálních materiálů on-line, elektronické publikace (bez možnosti stažení), fotografování, výroba zvukových a obrazových záznamů na zvukových a obrazových nosičích; (45) svatební agentury, plánování a pořádání svatebních obřadů, služby sociálních a společenských sítí on-line, půjčování oděvů a oděvních doplňků.

(730) **Sparkle Events s.r.o.**, Polní 1905, Beroun, Beroun, Město, 26601, CZ
(740) Všeťečka Zelený Švorčík Kalenský a partneři, advokátní a patentová kancelář, JUDr. Michal Havlík, advokát, Hálkova 1406/2, Praha 2, Nové Město, 12000

(210) **O-546985**
(220) 04.04.2018
(320) 04.04.2018
(511) 29, 30, 32, 33, 43
(540)

JEMNÝ BISTRO

(510) (29) jedlé oleje a tuky, maso, mléčné výrobky a jejich náhražky, polévky a vývary, masové výtažky, ptačí vejce a vaječné výrobky, ryby, plody moře a měkkýši, střívkna na uzeniny, přírodní a umělá, upravený hmyz a larvy, zpracované ovoce, houby a zelenina (včetně ořechů a luštěnin); (30) cukr, přírodní sladidla, sladké polevy a náplně, výrobky z včelích produktů, káva, čaj, kakao a jejich náhražky, led, zmrzlina, mražené jogurty a sorbety, pekárenské výrobky, cukrovinky, čokoláda a zákusky, polotovary a jednohubky, soli, chuťové přísady, ochucovadla a koření, zpracované obilí, škrob a produkty z nich vyrobené, pečící přípravky a droždí; (32) nealkoholické nápoje, odalkoholizované nápoje, pivo a pivovarnické výrobky, přípravky k výrobě nápojů; (33) alkoholické nápoje s výjimkou piva, cider, jablečné víno, kvašený jablečný mošt, přípravky k výrobě alkoholických nápojů; (43) dočasné ubytování, hotely pro zvířata, penziony pro zvířata, poskytování přechodných kancelářských prostor, půjčování nábytku, ubrusů a prostírání, poskytování jídla a nápojů.

(730) **JEMNÝ BISTRO s.r.o.**, Sofijské náměstí 3404/3, Praha 4, Modřany, 14300, CZ

(210) **O-546998**

(220) 04.04.2018

(320) 04.04.2018

(511) 16, 28

(540)

Slunotisk

(510) (16) fotosenzitivní, světlotiskový papír, sady pro zhotovování fotografií, fotografie, tiskařské soupravy, kreativní sady potřeb pro vytváření obrazu, vše spadající do této třídy; (28) hračky, tiskařské soupravy (hračky), sady pro zhotovování fotografií (hračky).

(730) **Drvoštěpová Petra JUDr.**, Šmeralova 5/130, Praha 7, Bubeneč, 17000, CZ

(740) Mgr. Karin Pomaizlová, advokát, U Prašné brány 1078/1, Praha 1, 11000

(210) **O-546999**

(220) 04.04.2018

(320) 04.04.2018

(511) 16, 28

(540)

Slunografie

(510) (16) fotosenzitivní, světlotiskový papír, sady pro zhotovování fotografií, fotografie, tiskařské soupravy, kreativní sady potřeb pro vytváření obrazu, vše spadající do této třídy; (28) hračky, tiskařské soupravy (hračky), sady pro zhotovování fotografií (hračky).

(730) **Drvoštěpová Petra JUDr.**, Šmeralova 5/130, Praha 7, Bubeneč, 17000, CZ

(740) Mgr. Karin Pomaizlová, advokát, U Prašné brány 1078/1, Praha 1, 11000

(210) **O-547001**

(220) 04.04.2018

(320) 04.04.2018

(511) 5, 10

(540)

DOLORCARE

(510) (5) protizánětlivé a analgetické (bolest utiňující) přípravky; (10) lékařské zařízení vyzařující světlo a teplo pro utišení bolesti.

(730) **Johnson & Johnson**, One Johnson & Johnson Plaza, New Brunswick, NJ, US

(740) Čermák a spol., JUDr. Karel Čermák jr. Ph.D., LL.M., Elišky Peškové 735/15, Praha 5, 15000

(210) **O-547168**

(220) 11.04.2018

(320) 11.04.2018

(511) 28, 31, 35

(540)



DOGLOG

(510) (28) hračky pro zvířata, hračky pro domácí zvířata, hračky pro domácí zvířata obsahující šantu kočičí, hračky, hry a věci na hraní pro domácí zvířata, dřevěné ekologické hlavolamy; (31) domácí mazlíčci; (35) maloobchodní prodej krmiva pro zvířata, maloobchodní prodej potravy (pro zvířata), velkoobchodní prodej přípravků pro péči o zvířata, maloobchodní služby v oblasti výrobků pro domácí zvířata, velkoobchod a maloobchod s výrobky výše uvedenými ve třídách 28,31.

(730) **by wood.store s.r.o.**, Květná 2768/55, Plzeň, Východní Předměstí, 32600, CZ

(210) **O-547249**

(220) 12.04.2018

(320) 12.04.2018

(511) 35, 38, 41

(540)



(510) (35) reklama, marketing a propagační služby, obchodní služby s informačními materiály pro podnikatele, jako jsou elektronické knihy, knihy, nosiče audio a video s obsahem kurzů a vzdělávacích programů, informace pro spotřebitele, pomoc v obchodní a podnikatelské činnosti, management a administrativní služby, obchodní analýzy, průzkum a informační služby v oblasti obchodu; (38) síťové telekomunikační služby, spoje (komunikace), telekomunikační služby, šíření kurzů a vzdělávacích programů prostřednictvím komunikační nebo telekomunikační nebo počítačové sítě, zejména internetu; (41) služby v oblasti vzdělávání, zábavy a sportu, výchova, prodej vstupenek.

(591) Barevná

(730) **Klein Štěpán Ing., MBA**, Přičná 11, Mukařov, 25162, CZ

(210) **O-547252**

(220) 13.04.2018

(320) 13.04.2018

(511) 2, 6, 8, 17, 19, 35, 37

(540)



(510) (2) mořidla na dřevo; (6) hřebíky, kovová okna, kovové komíny, kovové střešní krytiny, kovové střešní krytiny s integrovanými fotovoltaickými články, kovové střešní okapy, kovové střešní tašky, kovové střešní vlnovky; (8) kladiva (ruční nářadí), kleště; (17) izolační materiály, látky pro izolaci budov proti vlhkosti, minerální vlna (izolační materiál); (19) betonové stavební prvky, břidlice, cihly, křídlová okna, ne kovová, latě, ne kovové, lepenka pro stavebnictví, malta, stavební dřevo, střešní břidlice, střešní krytiny se solárními s fotovoltaickými články, ne kovové, střešní krytiny, ne kovové, střešní okapy, ne kovové, střešní oplátování, ne kovové, střešní šindele, střešní tašky, ne kovové, střešní vlnovky, ne kovové; (35) administrativní zpracování objednávek, marketing, obchodní informace a rady pro spotřebitele ve výběru produktů a služeb, služby obchodního zprostředkování, poptávky, pořádání veletrhů pro obchodní či reklamní účely, poskytování obchodních informací prostřednictvím webových stránek, profesionální obchodní poradenství; (37) pronájem stavebních strojů a zařízení, klempířství.

(591) Barevná

(730) **STAV-INVEST střešní systémy s.r.o.**, Polaneckého 931/12, Praha, 19703, CZ

(210) **O-547286**

(220) 13.04.2018

(320) 13.04.2018

(511) 3, 29, 30

(540)

Nubijka

(510) (3) kosmetické přípravky, parfumerie, přípravky pro osobní hygienu; (29) mléčné výrobky, ochucené i neochucené mléčné nápoje, ochucené i

neochucené jogurty, jogurtové nápoje, tvarohy a výrobky z tvarohu; (30) zmrzené mléčné cukrárenské výrobky, nanuky, zmrzlina.

(730) **Drobilová Holcová Jana**, Malý Ratmírov 32, Blažejov, 37701, CZ

(210) **O-547335**

(220) 16.04.2018

(320) 16.04.2018

(511) 9, 16, 35, 36, 41, 42

(540)

PROI

(510) (9) nahané počítačové programy, nahané programy operačních systémů, výpočetní technika, počítače a periferní zařízení k nim, zařízení a vybavení pro počítačové sítě, paměťové karty, optické disky, USB porty, klávesnice, laptopy, notebooky, netbooky, PDA, monitory, pagery, multifunkční kopírovací stroje, audiovizuální zařízení včetně audiovizuálních zařízení pro výuku, datové projektory, multimediální nosiče záznamů, elektronické publikace s možností stažení, elektronická pera, magnetické a čipové identifikační karty, čtečky čárového kódu a čtečky čipů, čtecí zařízení (zpracování dat), zařízení ke zpracování dat, elektrické zařízení pro dálkové ovládání průmyslových procesů, světelné nebo mechanické signalizační panely pro průmyslové provozy, řídicí a kontrolní panely, přístroje pro zaznamenávání času, mobilní telefony; (16) tištěné adresáře a seznamy, časové rozvrhy v papírové formě, diagramy, grafické znázornění, denní kalendáře, diáře, nástěnná schémata, nástěnné plánovače, měsíční plánovače, plánovací diáře, roční plánovací kalendáře, tištěné tabulky a grafy, tištěné vizuální materiály, týdenní plánovače, záznamové a evidenční karty, brožury, ročenky, slovníky, tištěné přednášky, učebnice, časopisy, noviny, kalendáře, ceníky, sešity, tištěné certifikáty, vzdělávací manuály, instruktážní manuály, informační listy, instruktážní listy, počítačové manuály a příručky, manuály, manuály k počítačovým programům, instruktážní příručky pro počítačové software, počítačové časopisy, software v tištěné podobě, registrační pořadače, šanony a pořadače, rejstříky pro třídění dokumentů, poznámkové tabule, prázdné karty, krabice na dokumenty z papíru nebo lepenky, stojany na dokumenty (kancelářské potřeby), desky na dokumenty (papírenské zboží), vyučovací pomůcky a potřeby (s výjimkou přístrojů), výukové kartičky, razítka, razítka s datem, samolepky, etikety z lepenky; (35) poradenské služby týkající se zpracování dat, poradenské služby v oblasti obchodního managementu týkající se informační technologie, poradenské služby týkající se analýzy hospodářské činnosti, poradenské služby týkající se organizace a řízení hospodářské činnosti, reorganizace obchodních procesů, vedení podniků (poradenství), analýzy systémů obchodního řízení, analýzy nákladů a přínosů, analýzy obchodních dat, informací a statistik, analýzy systémů obchodního řízení, analýzy výdajů/nákladů, asistence managementu a provozu obchodních podniků, analýza cen, analýza zisku z podnikání, analýzy a studie trhu, analýza dat výzkumu trhu a statistických dat, automatizované zpracování dat, benchmarking (hodnocení obchodně - organizačních postupů), administrativní zpracování dat, počítačová správa dokumentů, sběr informací do databází, počítačový management dokumentů, řízení počítačové databáze, digitalizovaná správa databází, kompilace informací v počítačových databázích, kompilování statistických informací, řízení počítačových souborů a databází, sběr a ukládání informací do počítačových databází, sběr matematických a statistických údajů, služby týkající se efektivity práce, správa a řízení počítačových souborů, systematizace dat a informací do počítačových databází, záznam a zpracování dat, zpracování dat pro podniky, profesionální obchodní nebo podnikatelské poradenství, obchodní konzultační a poradenské služby, obchodní poradenské služby vztahující se k výrobním odvětvím, podnikové organizační a ekonomické poradenství, podnikové řízení pro třetí osoby, pomoc při řízení průmyslových a obchodních podniků, poradenské služby týkající se firemní struktury podniku, hodnocení obchodní činnosti, obchodní informace a poradenství, statistické analýzy a vytváření statistických modelů, administrativní služby, asistence managementu a provozu obchodních podniků, asistence managementu pro průmyslové organizace, asistence při řízení společnosti účetnictví, účetnictví managementu nákladů, účtování nákladů, tvorba nákladových analýz, databázová kontrola zásob, marketing, propagace, reklama; (36) finanční analýzy, finanční výzkum, management investic, odborné konzultační služby v oblasti financí, poradenské služby týkající se podnikových a firemních financí, finanční poradenství, finanční studie, daňové oceňování a odhady, investování kapitálu; (41) odborné vzdělávání a školení, kurzy pro zvyšování kvalifikace a další vzdělávání, konzultace ohledně vzdělávání, konzultační a informační služby vztahující se k pořádání, vedení a organizování konferencí, kongresů, seminářů, kolokvií, poskytování on-line školení, poskytování elektronických a on-line

publikací, poskytování překladatelských služeb, poskytování školení a výuky, praktický výcvik, písemné školicí kurzy, plánování konferencí za účelem vzdělávání, počítačové vzdělávací školicí služby, pořádání a provádění sympózií, workshopů a pracovních seminářů, pořádání kolokvií, pořádání a vedení konferencí, pořádání a vedení školicích kurzů, pořádání instruktážních kurzů, pořádání konferencí v oblasti odborného vzdělávání, pořádání a vedení výcvikových kursů, pořádání výcvikových kurzů v oblasti managementu informačních technologií, výuka zpracování dat, vedení kurzů, seminářů a workshopů, vedení výukových a vzdělávacích seminářů, školení v oblasti průmyslových vztahů, školení v ovládní počítačových systémů, školení v ovládní počítačových programů, školení v používání programů pro zpracování dat, školicí služby týkající se zpracování dat, školicí služby v oblasti zdraví a bezpečnosti práce, školicí služby zaměřené na počítačové publikaci, výuka a vzdělávání v oblasti managementu, výuka v oblasti účetnictví, publikování a vydávání časopisů a tiskovin, publikování a vydávání knih, služby vydávání informačních bulletinů, vydávání dokumentů, vydávání elektronických knih a časopisů on-line, vydávání elektronických publikací, vydávání instruktážních knih a manuálů, vydávání novin, periodik, katalogů a brožur, knihy (vydávání knih), on-line vydavatelské služby, elektronické on-line periodika a publikace, elektronické vydávání knih a periodik, elektronické publikování, tvorba výukových materiálů, organizování a pořádání kongresů a konferencí, sympózií, seminářů, organizování kurzů, organizování workshopů, organizování zkoušek (vzdělávání), organizace soutěží a vyhlašování cen, organizování udílení cen; (42) počítačové programování, konfigurace počítačového software, design a vývoj softwaru, aktualizace a adaptace počítačových programů podle požadavků uživatelů, aktualizování softwarových databází, inženýrské služby v oblasti počítačového programování, ladění počítačového software pro třetí osoby, navrhování a vývoj počítačového software, navrhování počítačového software pro obchodní analýzy a reporting, analytické služby týkající se počítačových programů, analýza počítačových systémů, cloud computing (výpočetní služby prováděné a dostupné prostřednictvím veřejné IP sítě (internetu), editace počítačových programů, vývoj, testování a údržba softwaru, počítačové analýzy, elektronické ukládání a zálohování dat, elektronické ukládání dokumentů, elektronické ukládání obrázků, digitalizace dokumentů, instalace a aplikace programů na zpracování dat, návrh a vývoj programů pro zpracování dat, inženýrské služby týkající se zpracování dat, inženýrské služby vztahující se k technologiím na zpracování dat, výzkum v oblasti technologie zpracování dat, aktualizace software pro zpracování dat, management počítačových projektů v oblasti elektronického zpracování dat (EDP), návrh systému pro ukládání dat, vývoj systémů pro ukládání, převod a zpracování dat, navrhování programů pro zpracování dat, počítačové služby pro analýzu dat, příprava počítačových programů na zpracování dat, sestavování programů na zpracování dat, služby migrace dat, služby uchovávání dat, programování přístrojů na zpracování dat, navrhování, navrhování a vývoj systémů pro zpracování dat, služby uchovávání dat, tvorba programů pro zpracování dat, ukládání dat on-line, návrh počítačových systémů, inženýrské služby týkající se aplikací velkých a středních počítačových systémů, konzultace v oblasti počítačů, konzultace v oblasti informačních technologií, vývoj počítačových systémů, poradenské služby vztahující se k počítačovým informačním systémům a k analýze informačních systémů, tvorba počítačových platform pro druhé, návrh, tvorba a vývoj počítačových databází, navrhování počítačových sítí pro třetí osoby, vývoj a programování počítačového software pro řízení výroby a zpracování výrobních a výrobně-statistických dat, navrhování výrobních metod, návrhy, údržba a aktualizace počítačového software, počítačem podporované projektování pro výrobní operace, řízení podnikového obsahu (ECM), řešení problémů počítačového software (technická podpora), služby pronájmu počítačového softwaru, vědecký a průmyslový výzkum, vývoj počítačového software pro průmyslovou výrobu, výzkum a vývoj v oblasti počítačového softwaru, navrhování a vývoj periferního zařízení pro počítače, odborné konzultace vztahující se k počítačovým technologiím, konzultační služby v oblasti kontroly kvality, hodnocení kvality výrobků, hodnocení vývoje produktů, kontrola jakosti vyráběného zboží, kontrola kvality a testování, výzkum v oboru řízení strojírenství, hosting počítačových dat, souborů, aplikací a informací, hosting počítačových databází, počítačem podporovaná průmyslová analýza, počítačem podporovaný průmyslový výzkum, služby v oblasti analýzy technických dat, testování systémů pro elektronické testování dat, výzkum vztahující se k počítačové automatizaci administrativních procesů.

(730) **PPRoI Development s.r.o.**, Pod Beránkou 2481/13, Praha 6, 16000, CZ

(740) Ing. Marie Smrčková, patentový zástupce, Velflíkova 1431/10, Praha 6, 16000

(210) **O-547342**
(220) 17.04.2018
(320) 17.04.2018
(511) 16, 25, 28, 35, 41, 43
(540)



(510) (16) papír, lepenka, tiskárenské výrobky, fotografie, papírenské zboží, učební pomůcky s výjimkou zařízení; (25) oděvy, obuv, klobouky, pokrývky hlavy; (28) hry, hračky, papírové klobouky na večírky, škrabošky, konfety, zábavné předměty na párty, zábavné předměty žertovné, sportovní potřeby v rámci této třídy; (35) propagační činnost, reklama, obchodní služby poskytované způsobem on-line (elektronické obchodování) v oblasti prodeje papíru, lepenky a výrobků z těchto materiálů, tiskárenských výrobků, fotografií, papírenského zboží, učebních pomůcek s výjimkou zařízení, oděvů, obuvi, klobouků, pokrývek hlavy, her, hraček, papírových klobouků na večírky, škrabošek, konfet, zábavných předmětů na párty, zábavných předmětů žertovných, sportovních potřeb spadajících do třídy 28, skla a porcelánu, rostlin a přírodních květin, cukrovinek a dále v oblasti nabídky propagačních služeb, nabídky služeb v oblasti reklamy; (41) výchova, vzdělávání, zábava, sportovní a kulturní aktivity, estrády, informace o možnostech zábavy, plánování a organizování večírků; (43) služby zajišťující stravování a nápoje, dočasné ubytování.
(730) **MojeParty.cz s.r.o.**, Sudkova 556/9, Praha 10, 10900, CZ
(740) JUDr. Jaroslava Šafránková, advokát, Lublaňská 673/24, Praha 2, 12000

(210) **O-547370**
(220) 17.04.2018
(320) 17.04.2018
(511) 25, 27, 28, 35, 41, 44
(540)



(510) (25) oděvy, obuv, pokrývky hlavy, sportovní oblečení, oblečení na jógu a volný čas; (27) podložky na jógu; (28) cvičební a sportovní potřeby, pásy na cvičení jógy, míče ke cvičení jógy, bloky (pomůcky) na cvičení jógy; (35) maloobchodní a velkoobchodní prodej, elektronický obchod (e-shop) prostřednictvím internetu nebo jiné počítačové sítě, zprostředkovatelská činnost, vše s výrobky výše uvedenými ve třídách 25, 27, 28 a rehabilitačními přístroji, pomůckami a zařízením, zprostředkování obchodu v rámci níže uvedených služeb ve třídách 41 a 44; (41) vzdělávání, školení, zábava, sportovní a kulturní činnosti, semináře, workshopy, výuka jógy, vzdělávací služby týkající se jógy, poskytování prostor ke cvičení, poskytování prostor na skupinové cvičení, organizování učebních programů, služby vydavatelství a nakladatelství periodických a neperiodických publikací v tištěné i elektronické podobě, nahrávání nosičů zvukových a/nebo obrazových, tvorba výroba audiovizuálních děl; (44) lékařské služby, služby v oblasti péče o hygienu a krásu osob a zvířat, alternativní medicína, aromaterapie, akupunktura, akupresura, bylinná léčba, dietetika, farmaceutické poradenství, fyzikální terapie, rehabilitace, fyzioterapie, masáže, masáže léčebné, terapeutické služby, pronajímání zdravotních zařízení, zdravotní péče, elektroterapeutické služby v oblasti

fyzioterapie, lékařské a fyzioterapeutické poradenství, provozování zařízení sloužících k regeneraci a rekondici, odborné poradenství v oblasti výživy.
(591) Barevná
(730) **Crhonková Radka**, Uhřetice č. p. 148, Uhřetice, 75201, CZ
(740) Halaxová & Halaxová TETRAPAT, Mgr. Eva Halaxová, Jinonická 804/80, Praha 5, Košíře, 15800

(210) **O-547407**
(220) 18.04.2018
(320) 18.04.2018
(511) 43
(540)



(510) (43) hotelové služby, restaurační služby poskytované hotely, poskytování přechodného ubytování, rezervace hotelů, restaurace, kavárny, bary, zajišťování stravování, poskytování prostorů pro bankety a společenské akce.
(730) **Ingrid Hotels S.p.A.**, Via Victor Hugo 2, 20123 Milano, IT
(740) Rott, Růžička & Guttman Patentové, známkové a advokátní kanceláře, JUDr. Vladimír Rott, patentový zástupce, Vinohradská 37/938, Praha 2, 12000

(210) **O-547415**
(220) 19.04.2018
(320) 19.04.2018
(511) 16, 28, 35
(540)

MAGPAD

(510) (16) výukové pomůcky - kromě přístrojů, magnetické výukové pomůcky, magnetické hračky z papíru, kreslicí tabulky, kuličkové kreslicí tabulky z tvrzeného papíru, papír a výrobky z papíru všeho druhu a to papír pro kopírování, papír balicí, papír voskovaný, filtrační papír, tiskárenské výrobky, potřeby pro knižní vazby, plakáty, neperiodické i periodické publikace, například brožury, časopisy, kalendáře, katalogy, ročenky, knihy, oběžníky, zpěvníky, knihy k nalepování výstřížků (alba), komiksy, archy papíru, listky, tiskoviny, poutače z papíru nebo z lepenky, mapy, atlasy, obrazy, pohlednice a jiné propagační a informační materiály a upomínkové předměty, spadající do této třídy, jako propagační publikace, ročenky, papírové propagační samolepky, manuály, noviny, knihařské výrobky, papírové podložky pod sklenice, i pivní, papírové ubrusky a ubrusy, obaly na lahve, lepenka a kartonážní výrobky, alba, blahopřání i hudební, diagramy, fotografie, stojany na fotografie, grafické reprodukcce, grafiky, lepty, listky, litografie, olejotisky, malby (obrazy) zarámované či nezarámované, letáky, portréty, prospekty, rytiny, psací potřeby, tiskařské typy, štočky, obaly z papíru, známky, samolepky, bloky (papírnícké výrobky), dopisní papír, etikety, kromě textilních, formuláře, karty, karty a pásy papírové na počítačové programy, obálky, poštovní známky, pořadače (kancelářské potřeby), papírnícké zboží kancelářské, obalové materiály, pouzdra na pera, pouzdra na razítka, připínáčky, razítka, seznamy (rejstříky), těžítka, tikety, účetní knihy, zápisníky (notesy), krabice lepenkové nebo papírové, obtisky, pásky doutníkové, podložky (psací), pouzdra na doklady, praporečky, pytlíky jako obaly (z papíru nebo umělých hmot), ručníky papírové, štíty vývěsní z papíru nebo z lepenky, tabule reklamní z papíru nebo lepenky, učební a vyučovací pomůcky s výjimkou přístrojů; (28) hry, hračky, magnetická kreslicí tabulka -hračka, magnetická desková hra, výuková pomůčka formou hračky, kuličková hrací tabulka, sportovní zboží v rámci této třídy, sportovní náčiní a nástroje jako jsou rukavice pro baseball, šerm, golf, box a další sporty, lyže, lyže vodní, obaly na lyže, snowboardy, skateboardy, prkna na surfing a windsurfing, brusle lední, kolečkové i in-line, boby, sáně, činky, disky, golfové hole, gymnastické zařízení, hokejky, hráčské páčky, hůlky pro mažoretky, chrániče a ochranné vycpávky jako části sportovní výstroje, kulečnicková

tága, kuželky, lukostřelecké náčiní, náboje a pistole na paintball, ploutve na plavání, potápění, puky hokejové, rakety s pružným výpletem a výplety pro tyto rakety, stoly pro stolní tenis a stolní fotbal, šipky, talíře létající, tenisové a podobné sítě, terče, vosky na lyže, biliardové (kulečnickové) koule, horolezecká výstroj, sítě na motýly, rybářské náčiní, umělé vánoční stroměčky, ozdoby a stojany na vánoční stroměčky (s výjimkou osvětlení a cukrovinek), hračky, dětské hrnčířské kruhy, loutky, maňásci, marionety, loutková divadla a divadelka, společenské, deskové a stolní hry jako dáma, šachy, mah-jong, puzzle, vrcáby, hra v kostky, domino, dostihy, šachovnice, hrací karty, hrací tabulky, žetony, koule, kuličky a další příslušenství her, autíčka na hraní, automobilové modely zmenšené, balónky na hraní, bublifuk, panenky, domečky, šatičky, pokojíčky, postýlky, sací láhve pro panenky, draci létající, hračky k výuce, houpačky, hračky plyšové, hračky pohyblivé, chrastítka, káča, vlček, koloběžky, koně houpačí, stavebnice a stavebnicové kostky, míče a míčky na hraní, pistole a pistolky jako hračky, hračky pro domácí zvířata, hry automatické, s výjimkou těch, které se uvádějí do chodu vhozením mince nebo těch, které jsou užívány výhradně s televizním přijímačem, hry elektronické, hry magnetické, s výjimkou her, které jsou používány výhradně ve spojení s televizním přijímačem, zábavné stroje, automatické a automaty, kreslicí hra formou magnetu, výrobky zábavné pyrotechniky jako rachejtle, petardy, rozbušky a kapsle, divadelní a kamevalové masky, kaleidoskopy, kanadské žertíky (atrapy), žertovné předměty, konfety, girlandy, kouzelnické potřeby; (35) internetový obchod s hračkami, internetový obchod s výukovými a učebními pomůckami, zprostředkování v oblasti obchodu s výrobky uvedenými výše ve třídách 16, a 28, marketing, obstaratelská a zprostředkovatelská služba v rámci propagace, reklamy, obchodní činnosti a kancelářských prací, účetnictví, zpracování počítačových dat a spravování databází, internetový obchod s chovatelskými potřebami, provozování e-shopu a marketingové služby v oblasti správy nemovitostí, logistiky, obchodní administrativy a kancelářské práce, aranžérství a průzkum trhu v souvislosti s výše uvedenými výrobky a službami pro jiné firmy a zákazníky, rozesílání prospektů, pořizování informačních tiskovin, účetní služby, poradenské komerční služby, inzertní činnost, poskytování pomoci při provozu obchodu, včetně zprostředkování obchodních a souvisejících obchodně personálních záležitostí, kontrola, vedení, vypracování statistických přehledů, poradenství v oblasti organizace a ekonomiky podnikání, poradenské služby při výběru zaměstnání, organizování výstav a veletrhů k reklamním a obchodním účelům, provádění aukcí a dražeb, pronájem kancelářských strojů a zařízení, distribuce zboží k reklamním účelům, velkoobchod i maloobchod s chovatelskými potřebami, rovněž zásilkovou formou, vykonávání administrativních prací pomocí výpočetní techniky, propagační služby a propagační služby v oblasti veterinárních a chovatelských potřeb, zprostředkování nákupu a prodeje v oblasti výpočetní techniky (hardware i software), kopírování nebo rozmnožování dokumentů, dokladů, příprava a vyhotovení daňových přiznání, pronájem reklamních ploch, půjčování fotokopírovacích strojů, obchodní management turistických destinací, revize účtů (audit), pomoc při celním řízení, zajištění reklamy za účelem prezentace podnikatelů v oblasti vnitrostátní a mezinárodní dopravy, přepravy, zásilatelství a skladističských zařízení, pronájem prodejních automatů.

- (730) **Wat14 s.r.o.**, Hornoměcholupská 518/68, Praha 10, Hostivař, 10200, CZ
(740) DANĚK & PARTNERS Advokátní a patentová kancelář, Ing. Vilém Daněk Ph.D., LL.M., Vinohradská 403/17, Praha 2, Vinohrady, 12000

- (210) **O-547439**
(220) 19.04.2018
(320) 19.04.2018
(511) 7, 8, 21
(540)

SAMOLUX

- (510) (7) mechanické elektrické smetáky, sáčky do vysavače, prachové filtry do vysavačů, filtry a sáčky na prach do vysavačů, zařízení na odsávání prachu pro čisticí účely, zařízení na odstraňování prachu pro čisticí účely, elektrické ruční vysavače, elektrické vysavače na koberce, elektrické vysavače pro domácnost, elektrické vysavače na lůžkoviny, elektrické vysavače a jejich částí, elektrické vysavače pro domácí použití, ruční vysavače (elektrické) s jednorázovými komorami; (8) nářadí a nástroje s ručním pohonem; (21) mopy (smetáky), smetáky mechanické, neelektrické mechanické smetáky na koberce, prachovky na okna, prachovky z peří, prachovky na nábytek, kartáče na prach, neelektrická zařízení k odstraňování prachu, utěrky na utírání prachu, rukavice na utírání prachu, hadry na utírání prachu, prachovky, výrobky pro péči o oděvy a obuv, kartáče a jiné pomůcky na čištění, materiály na výrobu kartáčů, zahradnické potřeby, čisticí a úklidové potřeby.

- (730) **Vaše DEDRA, s.r.o.**, Podhradní 69, Česká Skalice, 55203, CZ

- (210) **O-547483**
(220) 20.04.2018
(320) 20.04.2018
(511) 1, 6, 7, 8, 9, 11, 17, 35, 37
(540)



- (510) (1) chemické a organické sloučeniny pro použití při výrobě potravin a nápojů, chemické látky, chemické materiály a chemické přípravky a přírodní chemické prvky, chemické přípravky pro filmy, fotografování a tisk, čisticí prostředky pro výrobu a průmysl, filtrační materiály [chemické, minerální, rostlinné a další materiály v surovém stavu], hnojiva a chemické výrobky pro zemědělství, zahradnictví a lesnictví, kulturní média, hnojiva a chemické látky pro použití v zemědělství, zahradnictví a lesnictví, nezpracované a syntetické pryskyřice, nezpracované plastické hmoty, plastické hmoty v surovém stavu, plasty jako surové materiály, škrob pro výrobu a průmysl, soli pro průmyslové účely, surové plastické materiály, surové plastové materiály; (6) drobné kovové železářské zboží, kovové dveře, vrata, okna a okenní kryty, kovové nádoby a kovové výrobky určené pro přepravu a obalové materiály, kovové nezpracované a polozpracované materiály bez určeného účelu, kovové stavební a konstrukční materiály a prvky, kovové zámečnické potřeby, kovové železářské zboží, přemístitelné konstrukce a kovové stavby, sochy a umělecké předměty z obecných kovů; (7) čerpadla, kompresory a větráky, dávkovací stroje, elektrické generátorové soustrojí, elektrické generátory, elektrické generátory (zdroje), generátory elektrické, generátory elektrického proudu, generátory elektřiny, generátory na výrobu elektřiny, generátory proudu, manipulační zařízení, motory, hnací stroje a části strojů, ovládací mechanismy strojů a motorů, průmysloví roboti, roboti k použití v průmyslu, roboty k průmyslovým účelům, roboty [stroje], stroje a obráběcí stroje na zpracování materiálů a pro výrobu, stroje na zametání a vysávání, na čištění, mytí a praní, zařízení a stroje pro zemědělství, pro zemní práce, pro stavebnictví, pro těžbu ropy a plynu, důlní zařízení; (8) náčiní pro hygienu a pro úpravu vzhledu osob a zvířat, nástroje na přípravu jídla, kuchyňské nože a přístroje, pomůcky k přípravě pokrmů, kuchyňské nože a náčiní na řezání, jídelní přístroje, ruční nářadí a nástroje pro zpracování materiálů a pro výrobu, opravy a údržbu, sečné, bodné a tupé zbraně, zdvihací nástroje; (9) bezpečnostní, zabezpečovací, ochranná a signalizační zařízení, informační technologie a audiovizuální, multimediální a fotografické přístroje, magnety, magnetizéry a demagnetizéry, měřicí, detekční a monitorovací přístroje, indikátory a ovladače, nahraný obsah (počítačové programy, data a informace), navigační, řídicí, sledovací, zaměřovací a kartografická zařízení, optické přístroje, zvětšovače a korektory, přístroje, nástroje a kabely pro oblast elektřiny, vědecké výzkumné a laboratorní přístroje, přístroje pro vyučování a simulátory, zařízení v oblasti informačních technologií a audiovizuální zařízení, potápěčské přístroje, potápěčská výstroj, potápěčská výstroj; (11) domácí krby, filtry pro průmyslové účely a pro použití v domácnosti, hořáky, kotle a ohříváče vody, jaderná zařízení, kouřovody a zařízení pro odvádění odpadních plynů, osvětlovací zařízení na světelné reflektory, přístroje na sušení, regulační a bezpečnostní zařízení pro rozvod vody a plynu, sanitární zařízení, zařízení pro rozvod vody a hygienická zařízení, sušicí přístroje, sušicí zařízení, topná, ventilační a klimatizační zařízení a čisticí zařízení, topné a sušicí přístroje pro osobní potřebu, vysoušecí zařízení, zapalovače, zapalovací zařízení, zařízení na chlazení a mražení, zařízení na opalování (solární), zařízení na vaření, ohřívání, chlazení a přípravu jídel a nápojů, zařízení pro průmyslové zpracování, zážehové přístroje; (17) hotové výrobky nebo polotovary určené k určitému účelu, vyrobené z materiálů zahrnutých v této třídě, izolační a bariérové výrobky a materiály, nezpracované a polozpracované materiály bez určitého účelu zahrnuté v této třídě, nezpracované a

polozpracované materiály bez učitěho účelu zahrnuté v této třídě, ohebné trubky, potrubí, hadice a příslušenství těchto výrobků, včetně ventilů, nekovové, ohebné trubky, potrubí, hadice, jejich příslušenství [včetně ventilů] a příslušenství k neohebným trubkám, vše nekovové, těsnění, těsnicí materiál a materiál na výplně; (35) reklama, marketing a propagační služby, obchodní analýzy, průzkum a informační služby, obchodní informační služby pro spotřebitele, pomoc v obchodní a podnikatelské činnosti, management a administrativní služby, reklamní, marketingové a propagační služby; (37) stavebnictví a demolice staveb, dobývání přírodních zdrojů, hubení škůdců, dezinfekce a ochrana proti škůdcům, instalační a montážní služby, čištění, opravy a údržba, pronájem nástrojů, strojů, zařízení a vybavení pro stavebnictví a demolice staveb.

(591) Barevná

(730) MAKENEX s.r.o., Mošnov č. p. 130, Mošnov, 74251, CZ

(740) Advokátní kancelář Klega, Mgr. Jiří Klega, Bohumínská 1553, Rychvald, 73532

(210) O-547614

(220) 27.04.2018

(320) 27.04.2018

(511) 35, 41, 42

(540)



(210) O-547504

(220) 23.04.2018

(320) 23.04.2018

(511) 16, 32, 33

(540)



(510) (16) tiskoviny, reklamní, propagační a informační materiály (tištěné), etikety (papírové), obaly papírové a z plastů jinde neuvedené, obaly a tašky z papíru a plastů; (32) piva, minerální vody (nápoje), šumivé nápoje a jiné nápoje nealkoholické, nápoje a šťávy ovocné, sirupy a jiné přípravky k zhotovování nápojů; (33) alkoholické nápoje (s výjimkou piva).

(730) Valtice 1100 s.r.o., Břeclavská 1100, Valtice, 69142, CZ

(740) RETROPATENT s.r.o., Dobiášova 1246/29, Liberec, Liberec VI-Rochlice, 46006

(210) O-547575

(220) 25.04.2018

(320) 25.04.2018

(511) 30, 35, 43

(540)

Coffee, tea or me

(510) (30) káva, čaj, kakao a jejich náhražky, kávové náhražky (kávové náhražky nebo rostlinné přípravky užité jako káva), káva pražená, v prášku, granulovaná nebo v nápojích), hotová káva a kávové nápoje, káva s čokoládou, káva bez kofeinu, zákusky, moučníky, dorty, koláče, cukroví, cukrovinky, pečivo, sladké pečivo, sušenky, domácí pekařské a cukrářské výrobky, čokoláda, čokoládové nápoje, zmrzlina, zmrzlinové výrobky, cukrářské výrobky, bonbóny, výrobky z obilovin; (35) reklamní, propagační a inzertní činnost, pořádání komerčních výstav a jiných přehlídek zboží a služeb komerčního charakteru, šíření propagačních a komerčních informací a reklamních materiálů, propagace služeb, obchodní zprostředkovatelské služby, marketing; (43) kavárna, restaurace, cukrárna, provoz rychlého občerstvení, cateringové služby, firemní akce (poskytování jídel a nápojů), klubové služby (poskytování jídla a nápojů), podávání alkoholických nápojů, bufety rychlého občerstvení, podávání jídel a nápojů, poskytování služeb zajišťujících nápoje, příprava a poskytování stravování a nápojů pro okamžitou spotřebu, podávání jídel a nápojů v internetových kavárnách, hostinská činnost, pořádání hostin, rautů a gastronomických akcí.

(730) BOOMTEX s. r. o., U obecního dvora 797/3, Praha 1, Staré Město, 11000, CZ

(740) Mílner, Stehlík, Zapotil a spol., Mgr. Jan Zapotil, advokát, Václavské náměstí 794/38, Praha 1, Nové Město, 11000

(510) (35) informační a propagační služby v rámci této třídy, poradenství v obchodních záležitostech, pomoc při řízení obchodní činnosti, pomoc při řízení obchodních a průmyslových podniků, obchodní management a podnikové poradenství, obchodní nebo podnikatelské informace, komerční informační kanceláře, komerční informační centra v rámci této třídy, obchodní nebo podnikatelský průzkum, hospodářské (ekonomické) prognózy, služby týkající se přemísťování provozů nebo podniků, marketingové služby v rámci této třídy, marketingové studie, analýzy nákupních a velkoobchodních cen, průzkum trhu, průzkum veřejného mínění, statistické informace, styky s veřejností, spotřebitelské průzkumy a rešerše, účetnictví, revize účtů (audit), analýzy nákladů, oceňování obchodních podniků, provádění výpisů z účtů, dražby, personální poradenství, posuzování efektivnosti provozu a racionalizace práce, nábor zaměstnanců, psychologické testování pro výběr zaměstnanců, příprava a vyhotovení daňových přiznání, příprava mezd a výplatních listin, zprostředkovatelné práce, služby reklamních agentur a propagace jako je zajišťování reklamy on-line v počítačové síti Internet, rozhlasové reklamy, televizní reklamy, pronájem reklamní doby v komunikačních médiích, organizování komerčních nebo reklamních výstav a veletrhů, aktualizování a pronájem reklamních materiálů a reklamních ploch, inzerce poštou, předvádění zboží, služby modelek - předvádění pro reklamní účely a podporu prodeje, rozšiřování reklamních materiálů (letáků, prospektů, tisků, vzorků) zákazníkům, venkovní reklama, vydávání reklamních nebo náborových, propagačních a inzertních textů, vylepování plakátů, aranžování výkladů, obchodní vedení uměleckých agentur, správa hotelů, dovozní a vývozní kanceláře sekretářské služby, vyřizování telefonních vzkazů a dotazů, těsnopis, stenografie, přepisování, psaní na stroji zpracování textů, překlad a systemizace informací do počítačových databází, vedení kartoték a souborů v počítači, vyhledávání dat v počítačových souborech, kopírování nebo rozmnožování (reprodukce) dokumentů a dokladů, fotokopírování, zajišťování předplatného novin a časopisů, pronájem fotokopírovacích a kancelářských strojů a zařízení, pronájem prodejních automatů, dodavatelské služby pro třetí osoby (nákup výrobků a služeb pro jiné podniky), obchodní poradenské služby v rámci této třídy; (41) vzdělávací a školicí činnosti v rámci této třídy, služby pro oddech a rekreace, informace a zprostředkování možnosti rekreace, rozptýlení, zábavy, organizování vzdělávacích, zábavných, sportovních soutěží nebo soutěží krásy, organizování kulturních nebo vzdělávacích výstav, organizování živých představení a vystoupení, pořádání divadelních představení, provozování kinosálů, koncertní síně, provozování muzeí, knihovny (půjčovny knih), pořádání diskotek, organizování a vedení kolokvií, konferencí, kongresů, seminářů, symposií, informace o výchově a vzdělávání, školení, praktické cvičení, instruktážní výcvik, zkoušení (přezkoušení), dálkové studium, korespondenční kurzy, internátní školy, dětské školky, prázdninové tábory (vzdělávací a zábavné služby), náboženská výchova, pomoc a poradenství pro volbu povolání, galerijní činnost v rámci této třídy, provozování kasin a heren, provozování her on-line (z počítačové sítě), noční kluby (zábava), karaoke, výchovně-zábavné klubové služby, kluby zdraví (cvičení), cirkusy, rezúra zvířat, provozování zoologických zahrad, půjčování filmů, umělecké a módní agentury, estrády, pořádání loterií, organizování plesů, plánování a organizování večírků a oslav, předprodej vstupenek, filmová tvorba, filmová studia, dabing, digitální zpracování obrazu, nahrávací studia, výroba rozhlasových a televizních programů, zpravodajské služby, obrazové zpravodajství, fotografování, půjčování a pronájem divadelních a jiných dekorací, včetně osvětlení, pronájem rozhlasových a televizních přijímačů, půjčování přenosných videokamer, vydávání knih, elektronické publikování (DTP), poskytování on-line elektronických publikací (bez možnosti stažení),

vydávání elektronických knih a časopisů on line, posunková řeč (tlumočení), překladatelské služby, pořádání a řízení pracovních setkání, tělesná výchova, provozování a pronájem sportovních zařízení - golfových hřišť, stadiónů, tenisových dvorců, plaveckých bazénů, gymnastický výcvik, půjčování sportovního nářadí, s výjimkou dopravních prostředků; (42) ověřování pravosti uměleckých děl, poradenství o ochraně životního prostředí, meteorologické informace, tvorba webových prezentací, počítačové programování, tvorba software, instalace, aktualizace, kopírování počítačových programů, pronájem počítačového software, výroba, správa a hosting webových stránek (pro třetí osoby), obnova počítačových dat, pronájem počítačů, tvorba a analýza počítačových systémů, poradenské služby v oblasti počítačového hardware, přenos dat nebo dokumentů z fyzických nosičů na elektronické nosiče, převod dat a počítačových programů (ne fyzický), grafický design, design průmyslový, umělecký design, oděvní návrhářství, interiérová výzdoba (návrh interiérů), návrh obalů, vývoj a výzkum nových výrobků, zkoušky materiálů, kalibrování (měření), kontrola kvality, technické kontroly vozidel, inženýrské práce (expertízy), architektura, architektonické poradenství, plánování městské výstavby, projekce (stavební), projektová činnost, studie technických projektů, expertízy, analýzy a výzkum fyzikální, chemický, biologický výzkum, bakteriologický výzkum, geodézie, geologické expertízy, geologický průzkum a výzkum, analýzy těžby ropných polí, výzkum v oblasti kosmetiky, zkoušení textilu, výzkum v oboru strojírenství.

(591) Barevná

(730) **Jeseníky - Sdružení cestovního ruchu**, Kladská 233/1, Šumperk, 78701, CZ

(740) VYNÁLEZ s.r.o., Vinohradská 403/17, Praha 2 - Vinohrady, 12000

(210) **O-547732**

(220) 04.05.2018

(320) 04.05.2018

(511) 9, 16, 35, 41

(540)

≡ TŘEBOŇSKÁ
≡ NOCTURNA

(510) (9) nahrané i nenahrané nosiče informací, obrazu a zvuku, elektronické publikace, elektronické hudebniny, digitální fotografie, elektronické databáze; (16) papírové nosiče informací, a to tiskoviny, periodické i neperiodické publikace, časopisy, programy, ročenky, vstupenky, plakáty, katalogy, hudebniny, kalendáře, fotografie, dopisní papíry, obálky, materiály pro umělce, tiskárenské výrobky, kancelářské potřeby, papírové tisky, ozdobné předměty z papíru nebo plastických hmot v rámci třídy 16; (35) reklamní, inzertní a propagační činnost, distribuce reklamních materiálů, poskytování informací v oblasti obchodní, reklamní a marketingové služby; (41) organizování a pořádání kulturních uměleckých, společenských a vzdělávacích akcí, vydávání a publikace elektronických a tištěných časopisů a knih, koncertní služby, zábavní služby ve formě koncertních vystoupení, kulturní aktivity, organizování festivalů a doprovodných kulturních programů spadajících do třídy 41, konzultační a informační služby vztahující se k pořádání, vedení a organizování koncertů, koncertní sály, koncertní síně, koncertní haly.

(591) Barevná

(730) **Spolek Třeboňská nocturna**, Vrchlického 939/II, Třeboň, 37901, CZ

(210) **O-547843**

(220) 11.05.2018

(320) 11.05.2018

(511) 8, 21, 25, 30, 35

(540)



(510) (8) kapesní nože, nástroje na ostření, nože na zeleninu, nože, nožířské výrobky, ocílky, řezné nástroje (ruční), sekáčky (ruční nástroje), sekáčky, sekery, smirkové brusné kotouče; (21) kartáče, kuchyňské potřeby; (25) obuv, oděvy, rukavice (oděvy), rukávniky (oděvy), vesty, zástěry (oděvy); (30) koření; (35) internetový obchod s výrobky výše uvedenými ve třídách 8, 21, 25, 30.

(591) Barevná

(730) **Matějův Luboš**, Krahulčí 127, Krahulčí, 58856, CZ

(210) **O-547911**

(220) 14.05.2018

(320) 14.05.2018

(511) 9, 16, 35, 38, 39, 41

(540)

květy
Junior

(510) (9) brýle, pouzdra na brýle, sluneční brýle, hologramy, software, nahrané i nenahrané nosiče informací všeho druhu jako disky, diskety CD, CD-ROM, pásky, nahrané i nenahrané nosiče zvuku a/nebo obrazu, zvukové a zvukové-obrazové záznamy na nosičích všeho druhu, podložky pod myš, mobilní telefony a jejich příslušenství, čipové a magnetické karty, elektronická data nebo databáze nebo informační produkty v elektronických, datových, informačních a telekomunikačních sítích, elektronické publikace šířené pomocí počítačových a jiných obdobných sítí; (16) periodické a neperiodické tiskoviny všeho druhu, knihy, brožury, noviny a časopisy, tiskárenské výrobky, pohlednice, obtisky, záložky, fotografie, plakáty, papírenské výrobky všeho druhu, kancelářské potřeby, zejména bloky, samolepky, kalendáře, fotoalba, dopisní papíry, desky, nože na papír, psací potřeby, penály, drobné kancelářské potřeby z plastů a kovu, těžítka, plastické obaly ve třídě 16, karty, štočky, učební pomůcky (s výjimkou přístrojů), obrazy a grafiky, tištěné listky; (35) distribuce reklamních tiskovin, obchodní zprostředkovatelské služby v oblasti distribuce tiskovin, inzertní, informační, reklamní a propagační služby všeho druhu, včetně inzerce, propagace a poskytování informací v počítačových a obdobných sítích, rozhlasová, televizní a venkovní reklama, zajišťování předplatného periodických tiskovin, i předplatné tiskovin pro třetí osoby, marketingové studie a průzkum trhu, služby reklamních agentur, vydavatelství a šíření reklamních materiálů, jako letáků, prospektů, vzorků, distribuce propagačních tiskovin a vzorků zboží, plánování obchodních a propagačních akcí, pronájem reklamních ploch, poskytování obchodních a podnikatelských informací, organizování výstav ke komerčním účelům, odborné obchodní poradenství; (38) šíření elektronických časopisů, informací, elektronických periodik a knih v elektronické podobě, šíření tiskovin pomocí počítačových a obdobných sítí, WAP, počítačová komunikace, informační přenos přes internet, informační služby na internetu, přenos digitálních souborů, telekomunikační nebo počítačové sítě, a to internetu, (provozování internetových i informačních portálů); (39) balení, skladování, expedice a přeprava tiskovin; (41)

organizování kulturních a vzdělávacích výstav, vydavatelská a nakladatelská činnost, elektronické publikování (DTP), obrazové zpravodajství, organizování živých vystoupení a živých představení, organizování kulturních a sportovních aktivit, a to soutěží, přehlídek, plešů, estrád, besed, výchova, rozhlasová a televizní zábava, výroba videofilmů, nahrávání zvukových a i obrazové zvukových nosičů záznamu, výroba rozhlasových a televizních programů, poskytování zábavy přes globální informační sítě, kabel a satelitní systém, předprodej vstupenek, organizování a vedení večírků, konferencí, psaní scénářů, provozování her on-line, filmová a rozhlasová tvorba, vydávání elektronických knih a časopisů on-line, pořádání loterií, vydávání odborných, vzdělávacích a zábavných zpráv a publikací, vydávání statistických zpráv a informací.

- (591) Barevná
(730) **VLTAVA LABE MEDIA a.s.**, U Trezorky 921/2, Praha 5, Jinonice, 15800, CZ
(740) AK Jana Fráňová, JUDr. Jana Fráňová, advokát, Jakubská 14, Praha 1, 11000

- (210) **O-547915**
(220) 14.05.2018
(320) 14.05.2018
(511) 39
(540)



- (510) (39) zajišťování exkurzí, výletů, organizování exkurzí, jednodenních výletů a poznávacích výletů, rezervace jednodenních výletů, exkurzí a poznávacích výletů, plánování a zajišťování poznávacích výletů a jednodenních výletů, organizování cestovních zájezdů.
(591) Barevná
(730) **Royal Court s.r.o.**, Wenzigova 1873/6, Praha 2, Nové Město, 12000, CZ

- (210) **O-547918**
(220) 14.05.2018
(320) 14.05.2018
(511) 1, 5, 29, 30, 32, 35
(540)



- (510) (1) protein pro lidskou potřebu; (5) vitamínové přípravky, minerální vody pro léčebné účely, dietetické nápoje upravené pro lékařské účely, doplňky potravy pro lékařské účely, potraviny dietní přizpůsobené pro lékařské účely, potravinové doplňky ne pro lékařské účely obsahující látky živočišného původu, potravinové doplňky ne pro lékařské účely obsahující látky rostlinného původu, dietní nápoje; (29) mléko, mléčné výrobky, mléčné nápoje s vysokým obsahem mléka, kefír, syrovátka, tofu, želatina, kumys (mléčný nápoj), jedlé oleje; (30) cukrovinky, pastilky (cukrovinky), mentolové cukroví, čaj, glukóza pro výživu, žvýkací guma ne pro lékařské účely, mušli, příchutě do potravin (s výjimkou esencí a éterických olejů); (32) nealkoholické nápoje, přípravky nebo příchutě na výrobu nápojů, koncentráty a sirupy k výrobě nápojů, ovocné nebo zeleninové šťávy a džusy a sirupy, nealkoholické nápoje obohacené vitamíny nebo minerály,

iontové a energetické nápoje nealkoholické, proteinové nealkoholické nápoje, želatinové nápoje, tablety a prášky na přípravu šumivých nealkoholických nápojů, ovocné nebo zeleninové nealkoholické nápoje, minerální vody, pramenité vody, sodová voda, voda, šumivé nealkoholické nápoje, míchané nápoje nealkoholické, rajčatová šťáva jako nápoj, aperitivy nealkoholické, vše v rámci této třídy; (35) reklama, propagace.

- (730) **REJ s.r.o.**, ČSLA 542, Planá nad Lužnicí, 39111, CZ
(740) JUDr. Pavla Tloušťová MBA, Ph.D., advokátka, Raichlova 2610/11, Praha 5, 15500

- (210) **O-547919**
(220) 14.05.2018
(320) 14.05.2018
(511) 1, 5, 29, 30, 32, 35
(540)

Pan Křupka

- (510) (1) protein pro lidskou potřebu; (5) vitamínové přípravky, minerální vody pro léčebné účely, dietetické nápoje upravené pro lékařské účely, doplňky potravy pro lékařské účely, potraviny dietní přizpůsobené pro lékařské účely, potravinové doplňky ne pro lékařské účely obsahující látky živočišného původu, potravinové doplňky ne pro lékařské účely obsahující látky rostlinného původu, dietní nápoje; (29) mléko, mléčné výrobky, mléčné nápoje s vysokým obsahem mléka, kefír, syrovátka, tofu, želatina, kumys (mléčný nápoj), jedlé oleje; (30) cukrovinky, pastilky (cukrovinky), mentolové cukroví, čaj, glukóza pro výživu, žvýkací guma ne pro lékařské účely, mušli, příchutě do potravin (s výjimkou esencí a éterických olejů); (32) nealkoholické nápoje, přípravky nebo příchutě na výrobu nápojů, koncentráty a sirupy k výrobě nápojů, ovocné nebo zeleninové šťávy a džusy a sirupy, nealkoholické nápoje obohacené vitamíny nebo minerály, iontové a energetické nápoje nealkoholické, proteinové nealkoholické nápoje, želatinové nápoje, tablety a prášky na přípravu šumivých nealkoholických nápojů, ovocné nebo zeleninové nealkoholické nápoje, minerální vody, pramenité vody, sodová voda, voda, šumivé nealkoholické nápoje, míchané nápoje nealkoholické, rajčatová šťáva jako nápoj, aperitivy nealkoholické, vše v rámci této třídy; (35) reklama, propagace.
(730) **REJ s.r.o.**, ČSLA 542, Planá nad Lužnicí, 39111, CZ
(740) JUDr. Pavla Tloušťová MBA, Ph.D., advokátka, Raichlova 2610/11, Praha 5, 15500

- (210) **O-547939**
(220) 15.05.2018
(320) 15.05.2018
(511) 42
(540)

PRIMEVIGILANCE

- (510) (42) vědecký výzkum, biologický výzkum, výzkum a vývoj v oblasti léčiv, bakteriologické konzultace a výzkum, služby v oblasti lékařského a farmaceutického výzkumu, vývoj farmaceutických přípravků a léčiv, klinické studie a provádění prvních hodnocení v oboru nových léčiv, služby v oblasti vývoje farmaceutických léků, laboratorní výzkumné služby v oblasti farmaceutik, laboratorní služby vztahující se k produkci monoklonálních protilátek, laboratorní výzkumné služby v oblasti dermatologie, kalibrační služby vztahující se k lékařským přístrojům a zařízením, konzultace týkající se farmakologie, poskytování lékařských a vědeckých výzkumných informací v oboru farmaceutik a klinických zkoušek, výzkum a vývoj vakcín a léků, vědecký výzkum pro lékařské účely v oboru rakovinových onemocnění, vědecký výzkum v oblasti sociální medicíny, vědecký výzkum v oboru farmacie, služby hodnocení účinnosti veterinárních léčiv, služby hodnocení účinnosti farmaceutik, služby v oblasti regulační vědy, služby v oblasti registrace léčivých přípravků, služby farmakovigilance, audity v oblasti farmakovigilance, návrh a vývoj databází, elektronické ukládání dat.
(730) **PrimeVigilance Limited**, 1 Occam Court, Surrey Research Park, Guildford GU2 7HJ, GB
(740) GATODE s. r. o., Ing. Mgr. Denisa Dudová, Vršovická 478/51, Praha 10, Vršovice, 10100

(210) **O-547997**
(220) 16.05.2018
(320) 16.05.2018
(511) 32
(540)



(510) (32) přírodní či perlivé vody (minerální nebo neminerální), ovocné nebo zeleninové šťávy (nápoje), nealkoholické ovocné nebo zeleninové nápoje, limonády, sodovky, přípravky pro výrobu nápojů, sirupy do nápojů.
(591) Barevná
(730) **Poděbradka, a.s.**, Nymburská 239, Poděbrady, Velké Zboží, 29001, CZ
(740) AK Mrázek - Mrázková, JUDr. Josef Mrázek DrSc., advokát, Pernerova 293/11, Praha 8, 18600

(210) **O-547998**
(220) 16.05.2018
(320) 16.05.2018
(511) 32
(540)



(510) (32) přírodní či perlivé vody (minerální nebo neminerální), ovocné nebo zeleninové šťávy (nápoje), nealkoholické ovocné nebo zeleninové nápoje, limonády, sodovky, přípravky pro výrobu nápojů, sirupy do nápojů.
(730) **Poděbradka, a.s.**, Nymburská 239, Poděbrady, 29001, CZ
(740) AK Mrázek - Mrázková, JUDr. Josef Mrázek DrSc., advokát, Pernerova 293/11, Praha 8, 18600

(210) **O-548017**
(220) 17.05.2018
(320) 17.05.2018
(511) 4, 9, 36, 38, 39, 42
(540)

Virtuální baterie

(510) (4) elektrická energie, elektrická energie ze solární energie, elektrická energie z obnovitelných zdrojů; (9) počítačový software a mobilní aplikace pro analýzu a správu distribuce, spotřeby a skladování energie, počítačové programy pro poskytování informací, analýzy a oznamování ohledně spotřeby energie, energetické účinnosti, úspor energie, analýzy nákladů, administrativy, energetických analýz, správy faktur, ekologických hlášení, analýz dopadů na životní prostředí, ohlašování trendů a poplašné systémy, systémy a software pro dálkovou údržbu napájecích zařízení, počítačový software a mobilní aplikace pro obchodování, systémy a software pro dálkové sledování napájecích zařízení, systémy a software pro dálkovou kontrolu napájecích zařízení, počítačový software a mobilní aplikace pro měření, sledování a analyzování spotřeby elektrické energie, inteligentní elektronická domácí automatická zařízení, elektronické přístroje a

počítačový software, které umožňují uživatelům dálkově komunikovat se systémy sledování, řízení a automatizace životního prostředí, systémy a software pro spínání a regulaci zařízení pro ukládání energie, systémy a software pro přepínání a regulaci spotřebičů energie, systémy a software pro spínání a regulaci výkonových generátorů, systémy a software pro spínání a regulaci generátorů energie, systémy a software pro dálkové ovládání a monitorování napájecích zařízení, měřicí, signalizační a kontrolní (dozorovací) přístroje a nástroje, přístroje a nástroje pro vedení, spínání, přeměnu, akumulaci, regulaci nebo řízení elektřiny, kolektory solární energie pro výrobu elektřiny, fotovoltaické přístroje pro přeměnu slunečního záření na elektrickou energii, softwarové ovladače pro elektronická zařízení, které umožňují vzájemnou komunikaci počítačového hardwaru a elektronických zařízení, počítací zařízení pro elektrickou a fotovoltaickou energii, přístroje a nástroje pro měření, signalizaci, kontrolu (inspekci) elektrické energie, zejména pro fotovoltaická zařízení, přístroje pro kontrolu spotřeby elektrické energie, zařízení pro centrální řízení a přepínání spotřebních jednotek pro elektrickou a fotovoltaickou energii, přístroje pro záznam, zpracování, ukládání a přenos měření, a to zařízení pro centrální přenos dat, bezdrátové přístroje pro čtení dat z měřičů, nabíječky pro elektrické baterie, elektrické kabely, transformátory, elektrické zobrazovací přístroje, elektrické konektory, elektrické armatury, elektrické spojovací skříňky, elektrické omezovače proudu, zařízení proti rušení (elektřina), měřicí, monitorovací a kontrolní přístroje a nástroje pro vytváření, přepravu, distribuci a dodávku elektrické a solární energie, zejména pro solární elektrárny a fotovoltaická zařízení (pokud jsou zařazeny do třídy 9), přístroje pro zpracování dat, a to pro fotovoltaické a solární tepelná zařízení, elektronické a elektrické přístroje pro distribuci, spotřebu a skladování energie, software pro správu energie; (36) finanční a peněžní služby, zejména decentralizované finanční služby, bankovníctví a bankovní služby, poradenství týkající se financování energetických projektů, finanční poradenství v energetickém sektoru; (38) telekomunikační služby, přenos naměřených dat prostřednictvím globálních počítačových sítí a veřejných komunikačních sítí; (39) distribuce energie, distribuce obnovitelné energie, distribuce energie pro vytápění a chlazení budov, doprava, dodávka a distribuce elektřiny, skladování energie a paliv; (42) programování softwaru pro správu energie, poradenské služby týkající se energetické spotřeby a účinnosti, počítačové programování pro energetický průmysl, inženýrské služby související s energetickými napájecími systémy, návrh a vývoj softwaru pro správu energie, vývoj energetických a napájecích systémů, návrh a vývoj energetických distribučních sítí, zaznamenávání dat o spotřebě energie v budovách, technické poradenství v souvislosti s opatřeními na úsporu energie, inženýrské služby v oblasti energetických technologií, poradenské služby týkající se využívání energie, návrh a vývoj regeneračních systémů pro výrobu energie, poskytování technického poradenství týkajícího se opatření pro úsporu energie, technologické poradenství v oblasti výroby alternativní energie, technologické poradenství v oblasti výroby a používání energie, poradenství v oblasti technologických služeb v oblasti energie a energetického zásobování, návrh a vývoj softwaru pro řízení, regulaci a monitorování systémů solární energie, poskytování informací týkajících se výzkumu a technických projektových studií se zaměřením na využití elektrické energie, služby v oblasti řízení inženýrských projektů, technické sledování, vyhodnocování a poradenství v oblasti měření elektrické energie, technické plánování a poradenství v oblasti solární energie, poradenství v oblasti úspor energie a energetické účinnosti, výzkum a analýza v oblasti energetiky, certifikační služby pro energetickou účinnost budov, návrh a vývoj softwaru pro správu energií, technologická analýza týkající se energetiky a energetických potřeb pro druhé.

(730) **E.ON SE**, Brüsseler Platz 1, 45131 Essen, DE
(740) Baker & McKenzie s.r.o., advokátní kancelář, JUDr. Jiří Čermák, advokát, Klimentská 46/1216, Praha 1, Nové Město, 11002

(210) **O-548108**
(220) 22.05.2018
(320) 22.05.2018
(511) 35, 41
(540)

PARFIMO

(510) (35) maloobchodní a velkoobchodní služby s výrobky ve třídě 3, zejména parfémů a kosmetikou, e-shop s parfémů a kosmetikou, provozování sítě kamenných obchodů s výrobky ve třídě 3, zejména parfémů a kosmetikou;
(41) pořádání a organizování soutěží, kulturních a společenských akcí.
(730) **Parfimo s.r.o.**, Pražská 1816, Nová Paka, 50901, CZ
(740) Mgr. Jitka Vejražková, patentová zástupkyně, Podkovářská 6, Praha 9, 19000

(210) **O-548213**
(220) 28.05.2018
(320) 28.05.2018
(511) 16, 35, 41
(540)

GARAGE GALLERY KARLIN
BY GMS

(510) (16) časopisy, fotografie, kalendáře, katalogy, knihy, mapy, noviny, obtisky, papírenské výrobky, pohlednice, prospekty, publikace, reprodukce, samolepky, tiskoviny, brožury, grafiky, grafické reprodukce, lepty, kancelářské potřeby (kromě nábytku), potřeby na psaní, plakáty, papírové vlajky, akvarely, alba, blahopřání, dopisní papír, obrazy zarámované i nezarámované, plastiky, malířské stojany, materiály na modelování, rytiny, pohledy se zvukovou nahrávkou; (35) vydávání reklamních, propagačních a inzertních listů, reklamní a propagační činnost, předvádění zboží, rozšiřování vzorků zboží, zprostředkovatelská činnost v oblasti obchodu s výrobky výše uvedenými ve třídě 16 a s uměleckými díly z drahých kovů, kamene, betonu a mramoru, z obecných kovů, ze dřeva, vosku, sádry a umělých hmot, činnosti k propagaci výtvarného umění, spadající do této třídy, organizace a realizace výstav k reklamním a obchodním účelům, pronájem prostor k pořádání komerčních akcí; (41) vydavatelská činnost, výroba audiovizuálních a vzdělávacích programů, fotografické práce, pořádání odborných kurzů, školení a jiných vzdělávacích akcí, včetně lektorské činnosti, činnost vyučovací, vzdělávací a pedagogická, pořádání korespondenčních kurzů, organizování kulturních nebo vzdělávacích výstav a soutěží, půjčovny knih a zvukových a obrazových nosičů, umělecká činnost, půjčování nahrávaných a zvukově obrazových záznamů, poskytování informací o možnostech zábavy, výchovně-zábavné klubové služby, zábava, organizování živých vystoupení, zprostředkovatelské služby v oblasti kultury, výchovy, sportu a zábavy, agenturní činnost v oblasti kultury, provozování galerie a pronájem prostor k pořádání společenských a kulturních akcí, pořádání a zajišťování odborných kolokvií, kongresů, sympozií, přednášek, kurzů, seminářů a besed.
(730) **KUBÍK a.s.**, U Prašné brány 1090/2, Praha 1, Staré Město, 11000, CZ
(740) Ing. Václav Kratochvíl, Husníkova 2086/22, Praha 5, Stodůlky, 15800

(210) **O-548241**
(220) 28.05.2018
(320) 28.05.2018
(511) 16, 32, 43
(540)

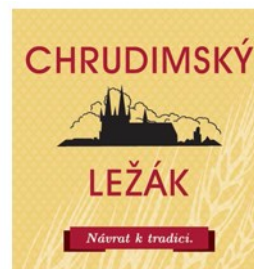

(510) (16) periodický a neperiodický tisk, atlasy, časopisy, fotografie, kalendáře, kancelářské potřeby s výjimkou nábytku, katalogy, knihy, noviny, papírenské výrobky, prospekty, mapy, obtisky, pohlednice, reprodukce, samolepky, tiskoviny, reklamní, propagační a užitkové výrobky z papíru, informační, reklamní a propagační tiskoviny, papírové a plastové tašky (jako obaly), papírové obaly všeho druhu, papírové ubrousky a ubrusy, papírové prostírání, papírové ručníky, papírové kornouty, podtácky (papírové podložky pod sklenice), balicí papír, reklamní a ozdobné předměty spadající do této třídy, tužky, těžítka, papír; (32) piva všeho druhu, minerální vody, ovocné a zeleninové šťávy jako nealkoholické nápoje nebo na výrobu nealkoholických nápojů, pивní mladinka, nealkoholické nápoje, nealkoholické ovocné šťávy, mošty, přípravky na výrobu nápojů, sirupy, nealkoholické šumivé nápoje, stolní vody včetně vod ochucených, pramenité a minerální vody včetně vod ochucených, balená voda, nápojové směsi a prášky, pivo, míchané nápoje s obsahem piva, výtažky z chmele na výrobu piva, příchutě na výrobu piva; (43) hostinská a kavárenská činnost, zprostředkovatelské služby v oblasti cestovního ruchu v oblasti stravování a ubytování, obstarávání poukázek na stravování, zajišťování ubytování, pronájem potřeb pro provoz restauračních zařízení, služby rychlého občerstvení, provozování barů, bufetů, jídelen, cukráren, kaváren, restaurací, čepování piva, gastronomické služby, provoz stravovacích zařízení, organizační zajištění gastronomických akcí (cateringové služby).
(591) Barevná
(730) **Pivovar Chotěboř s.r.o.**, Průmyslová 1755, Chotěboř, 58301, CZ
(740) Ing. Václav Kratochvíl, Husníkova 2086/22, Praha 5, Stodůlky, 15800

(210) **O-548276**
(220) 29.05.2018
(320) 29.05.2018
(511) 35, 41, 42
(540)



(510) (35) reklama, propagace, koordinace, veřejné záležitosti (public affairs), obchodní správa licencí k výrobkům a službám jiných osob, administrativní služby; (41) vzdělávání, školení, osvěta, pořádání konferencí; (42) vědecké a technické služby a související výzkum a projektování.
(591) Barevná
(730) **Český konopný klastř, z.s.**, Rousínov 47, Svor, 47301, CZ

(210) **O-548296**

(220) 30.05.2018

(320) 30.05.2018

(511) 32, 33, 43

(540)

Keprník

(510) (32) piva všeho druhu, včetně nealkoholického, míchané nápoje s obsahem piva, minerální vody, šumivé nápoje a jiné nápoje nealkoholické, nealkoholické nápoje a šťávy ovocné, sirupy a jiné přípravky pro zhotovení nápojů; (33) alkoholické nápoje (s výjimkou piv); (43) provozování pohostinství, restaurací a rychlého občerstvení, podávání nápojů, čepování piva, dočasné ubytování, služby zajišťující stravování a nápoje, hotelové služby, provoz hotelového ubytování, turistické noclehárny, penziony, rezervace hotelů, provozování automatů na rychlé občerstvení, služby barů, bufety, jídelny a závodní jídelny, kavárny, restaurace, hostinská činnost, pronajímání jednacích místností, zásobování (catering).

(730) Pivovar HOLBA, a.s., Pivovarská 261, Hanušovice, 78833, CZ

(740) Halaxová & Halaxová TETRAPAT, Mgr. Eva Halaxová, Jinonická 804/80, Praha 5, Košiče, 15800

(210) **O-548297**

(220) 30.05.2018

(320) 30.05.2018

(511) 32, 33, 43

(540)

HOLBA Keprník

(510) (32) piva všeho druhu, včetně nealkoholického, míchané nápoje s obsahem piva, minerální vody, šumivé nápoje a jiné nápoje nealkoholické, nealkoholické nápoje a šťávy ovocné, sirupy a jiné přípravky pro zhotovení nápojů; (33) alkoholické nápoje (s výjimkou piv); (43) provozování pohostinství, restaurací a rychlého občerstvení, podávání nápojů, čepování piva, dočasné ubytování, služby zajišťující stravování a nápoje, hotelové služby, provoz hotelového ubytování, turistické noclehárny, penziony, rezervace hotelů, provozování automatů na rychlé občerstvení, služby barů, bufety, jídelny a závodní jídelny, kavárny, restaurace, hostinská činnost, pronajímání jednacích místností, zásobování (catering).

(730) Pivovar HOLBA, a.s., Pivovarská 261, Hanušovice, 78833, CZ

(740) Halaxová & Halaxová TETRAPAT, Mgr. Eva Halaxová, Jinonická 804/80, Praha 5, Košiče, 15800

(210) **O-548298**

(220) 30.05.2018

(320) 30.05.2018

(511) 32, 33, 43

(540)



(510) (32) piva všeho druhu, včetně nealkoholického, míchané nápoje s obsahem piva, minerální vody, šumivé nápoje a jiné nápoje nealkoholické, nealkoholické nápoje a šťávy ovocné, sirupy a jiné přípravky pro zhotovení nápojů; (33) alkoholické nápoje (s výjimkou piv); (43) provozování pohostinství, restaurací a rychlého občerstvení, podávání nápojů, čepování piva, dočasné ubytování, služby zajišťující stravování a nápoje, hotelové služby, provoz hotelového ubytování, turistické noclehárny, penziony, rezervace hotelů, provozování automatů na rychlé občerstvení, služby barů, bufety, jídelny a závodní jídelny, kavárny, restaurace, hostinská činnost, pronajímání jednacích místností, zásobování (catering).

(591) Barevná

(730) Pivovar HOLBA, a.s., Pivovarská 261, Hanušovice, 78833, CZ

(740) Halaxová & Halaxová TETRAPAT, Mgr. Eva Halaxová, Jinonická 804/80, Praha 5, Košiče, 15800

(210) **O-548321**

(220) 31.05.2018

(320) 31.05.2018

(511) 36

(540)



(510) (36) služby v oblasti nemovitostí (pronájmy, odhady, zprostředkování, nákup za účelem prodeje a prodej, správa realit).

(730) THREESIXTY s.r.o., Senovážné náměstí 978/23, Praha 1, 11000, CZ

(740) Pavel Reichel a kol., Ing. Pavel Reichel, Lopatecká 152/14, Praha 4, 14700

(210) **O-548335**

(220) 01.06.2018

(320) 01.06.2018

(511) 9, 18, 38

(540)



(510) (9) vědecké, navigační, zeměměřické, fotografické, kinematografické, optické, vážicí, měřicí, signalizační, kontrolní (inspekční), záchranné a vyučovací přístroje a zařízení, přístroje pro vedení, distribuci, přeměnu, akumulaci, regulaci nebo řízení elektrického proudu, přístroje pro záznam, přenos nebo reprodukci zvuku či obrazů, magnetické nosiče zvukových záznamů, gramofonové desky, mechanismy pro přístroje a mince, zapisovací pokladny, počítačové stroje, přístroje pro zpracování informací a počítače, hasicí přístroje, periferní zařízení pro počítače, pouzdra a obaly pro mobilní telefony, dopravní pouzdra pro elektronická přenosná zařízení a obaly na počítače; (18) kůže, imitace kůže, výrobky z těchto materiálů, které nejsou zahrnuty do jiných tříd - kůže ze zvířat, kufrů a zavazadel, deštníky, slunečníky a hole, biče a sedlářské výrobky, zavazadla, batohy, chlebníky, kufry, tašky, kabelky, aktovky, aktovky na dokumenty, pouzdra z kůže nebo kožené lepenky; (38) telekomunikace, zejména prostřednictvím světových a místních počítačových sítí.

(591) Barevná

(730) EC & P Trading Company s.r.o., Korunní 2569/108, Praha 10, Vinohrady, 10100, CZ

(210) **O-548338**

(220) 01.06.2018

(320) 01.06.2018

(511) 28, 35, 41, 43, 44, 45

(540)



(510) (28) míčky, kynologické míčky, sportovní potřeby zahrnuté v této třídě, hračky pro zvířata, hračky ke kousání pro zvířata, kousací pešky a jiné kousací výcvikové pomůcky; (35) velkoobchodní a maloobchodní činnost se zaměřením na výrobky určené pro péči a chov zvířat, zprostředkovatelská obchodní činnost s výrobky určenými pro péči a chov zvířat, komerční využití Internetu v oblastech obchodu a nabídky výrobků určených pro péči a chov zvířat, internetový obchod (e-shop) s výrobky určenými pro péči a chov zvířat, inzertní, propagační služby a komerční informační služby prostřednictvím Internetu za účelem obchodu s výrobky určenými pro péči a chov zvířat, předvádění zboží, reklama on-line v počítačové síti, rozšiřování vzorků zboží, reklama, marketing, franšizování; (41) poskytování služeb v oblasti výcviku psů, výcvik psů pro třetí osoby, výcvik pro zacházení se psy, výuka v oblasti výcviku psů, školy výcviku poslušnosti pro psy, výstavy a výcvik psů; (43) hotely pro zvířata, hotely pro psy, penziony pro zvířata, penzion pro psy; (44) služby v oblasti alternativní medicíny, služby v oblasti terapie, terapie za asistence zvířat, canisterapie; (45) hlídání domácích zvířat, hlídání psů.

(730) **Psi škola KOIRA, s.r.o.**, U Sokolovny 140/2, Ostrava, Petřkovice, 72529, CZ

(740) Jansa, Mokřý, Otevřel & partneři s.r.o., Mgr. et Mgr. Petr Mališ, advokát, Sokola Tůmy 743/16, Ostrava, Mariánské Hory, 70900

(210) **O-548389**

(220) 04.06.2018

(320) 04.06.2018

(511) 31, 44

(540)



(510) (31) výrobky zemědělské a zahradnické, rostlinná semena, sadba, sazenice, výpěstky, keře, křoví, stromy (jako rostliny), živé rostliny a přírodní květiny, rostliny sušené, květinové vazby, květinové cibule, růže (keře), trávníky, větve z přírodních květin, vánoční stromky; (44) zahradnické služby, zahradnictví, služby v oblasti zahradní architektury, realizace a dodávka okrasných zahrad, květinová dekorace, realizace živé a umělé zeleně, zakládání a ošetřování travnatých ploch, zhotovování věnců, poradenství v oblasti zahradnictví.

(591) Barevná

(730) **WW FLORA, a.s.**, Pod Kyjovem 347/14, Plzeň, 32200, CZ

(740) AK Svejkovský, Kabelková, Šlauf a spol., Mgr. Vít Svejkovský, Kamenická 2378/1, Plzeň, 30100

(210) **O-548477**

(220) 06.06.2018

(320) 06.06.2018

(511) 16, 28, 35

(540)

QUBOLO

(510) (16) papír, kancelářské potřeby, tiskoviny, katalogy, prospekty, samolepky, plakáty; (28) hračky, hry stolní a společenské, deskové hry, dřevěné kostky (hračky), plastové kostky (hračky), kostky na stavění (hračky); (35) maloobchodní, velkoobchodní a internetový obchod s výše uvedenými výrobky ve tř. 16 a 28, reklamní marketingové a propagační služby.

(730) **VOLTEN s.r.o.**, Spolková 31, Plzeň, 31200, CZ

(210) **O-548513**

(220) 07.06.2018

(320) 07.06.2018

(511) 3, 5, 29, 31

(540)

Aktif

(510) (3) bylinné výtažky pro kosmetické účely, kosmetické krémy, kosmetické masky, kosmetické přípravky, kosmetické přípravky pro péči o pokožku, krémy na kůži, ústní vody, ne pro lékařské účely; (5) aminokyseliny pro léčebné účely, aminokyseliny pro veterinární účely, antibakteriální mýdla, antibakteriální prostředky na mytí rukou, antibiotika, antioxidační tablety, bylinné výtažky pro léčebné účely, enzymatické přípravky pro léčebné účely, enzymatické přípravky pro veterinární účely, enzymy pro léčebné účely, enzymy pro veterinární účely, gáza na krytí, gáza na obvazování, krmivo pro zvířata s léčivými přísadami, léčebné přípravky na hubnutí, léčiva na zmírnění zácpy, léčiva posilující nervovou soustavu, léčivé nápoje, léky proti horečce, masti na omrzliny pro farmaceutické účely, masti na spáleniny od slunce, náplasti, tablety na hubnutí, veterinární léčiva, vitamínové přípravky, masti pro farmaceutické účely, minerální potravinové doplňky, náplasti s vitamínovými doplňky, obvazy na ošetření ran, potravinové doplňky obsahující enzymy, potravinové doplňky pro zvířata, potravinové doplňky s kosmetickými účinky, potraviny pro kojení a batolata, proteinové doplňky pro zvířata, proteinové potravinové doplňky, proteinové potraviny pro léčebné účely, protiparazitní přípravky, přípravky na hemoroidy, přípravky na léčbu akné, přípravky na omrzliny, přípravky na ošetření popálenin, přípravky potlačující chuť k jídlu, přípravky na pročištění, přípravky potlačující chuť k jídlu, přípravky se stopovými prvky pro humánní a veterinární použití, rostlinné výtažky pro farmaceutické účely, suché šampóny s léčivými přísadami, šampóny pro domácí zvířata s léčivými přísadami, šampóny s léčivými přísadami, tablety na opalování, tablety na potlačení chuti k jídlu, tinktury pro léčebné účely, tuky pro léčebné účely, tuky pro veterinární účely, uspávací prostředky, ústní vody pro léčebné účely, veterinární přípravky, výživové doplňky, výživové přípravky pro léčebné a lékařské účely, zubní pasty s léčivými přísadami, zvykačky pro léčebné účely; (29) jogurt, kokosový olej potravinářský, lisované ovocné pasty, výtažky z mořských řas pro potravinářské účely; (31) krmiva a potrava pro zvířata, krmivo, posilující krmiva, krmivo pro dobytek, čerstvá zelenina, čerstvá zeleninová dužina, čerstvé ovoce, ječmen, jedlé žvýkačky pro zvířata, krmivo do stájí pro zvířata, krmivo pro domácí zvířata, krmivo pro ptáky, nezpracované mořské řasy pro lidskou spotřebu nebo jako krmivo, přípravky pro nosnice, přípravky pro výkrm hospodářských zvířat, přípravky pro výkrm zvířat, psí sachary, rostliny.

(730) **Hornišer Petr Bc.**, Uničovská 85, Šternberk, 78501, CZ

(740) JUDr. Martin Svoboda Ph.D., advokát, Vídeňská 1021/6, Brno, 63900

(210) **O-548549**
(220) 08.06.2018
(320) 08.06.2018
(511) 1, 2, 5, 11, 16, 42
(540)



(510) (1) chemické výrobky určené pro průmysl, vědy a fotografii, jakož i pro zemědělství, zahradnictví a lesnictví, umělé pryskyřice v surovém stavu, plastické hmoty v surovém stavu, hnojiva pro půdu, hasící přístroje (složení), prostředky pro kalení a letování kovů, chemické výrobky určené ke konzervování potravin, tříslicí materiály, lepidla pro průmysl; (2) barvy, nátěry, laky, ochranné výrobky proti korozi a proti deteriorizaci dřeva, barviva, mořidla, přírodní pryskyřice v surovém stavu, kovy listkové a práškové používané při malování, dekorování, tisku a umělecké činnosti; (5) farmaceutické, lékařské a veterinářské výrobky, hygienické výrobky pro léčebné účely, dietní potraviny a dietetické přípravky pro léčebné nebo veterinární účely, potraviny pro batolata, potravní doplňky pro lidskou potřebu a pro zvířata, náplasti, obvazový materiál, materiály pro plombování zubů a pro zubní otisky, dezinfekční přípravky, výrobky pro hubení škodlivých zvířat, fungicidy, herbicidy; (11) zařízení na osvětlování, vytápění, výrobu páry, vaření, chlazení, sušení, ventilaci, rozvod vody a zařízení pro sanitární účely; (16) papír a lepenka, tiskárenské výrobky, potřeby pro knižní vazby, fotografie, papírenské zboží, lepidla pro papírenství nebo domácnost, materiál pro umělce, štetce, psací stroje a kancelářské potřeby (vyjímaje nábytek), učební a vyučovací pomůcky s výjimkou přístrojů, plastické obaly (nezařazené do jiných tříd), tiskařské typy, štočky; (42) vědecké a technologické služby a související výzkum a projektování, analytické a výzkumné služby v průmyslu, navrhování a vývoj počítačového hardwaru a softwaru.

(591) Barevná
(730) **New Human Solution s.r.o.**, Sklenařice 22, Vysoké nad Jizerou, 51243, CZ

(210) **O-548551**
(220) 08.06.2018
(320) 08.06.2018
(511) 18, 25, 35
(540)



(510) (18) kůže a imitace kůže, surové kůže a usně a výrobky z těchto materiálů jako kufry, deštníky, slunečníky, hole, aktovky, diplomatky, kožená galanterie, batohy, kabelky, kožené krabice na klobouky, kostry kabelek, kožešiny (kůže zvířat), pokrývky z kožešiny, kufříky na toaletní potřeby, pouzdra na navštívenky, neceséry cestovní, cestovní obaly na oděvy, peněženky, pouzdra - na pružiny, na klíče, na deštníky, na vizitky, kožené pásky, kožené sáčky jako obaly, cestovní tašky, tašky na kolečkách, tašky plážové, taštičky řetízkové; (25) pokrývky hlavy, oděvy, obuv; (35) reklamní činnost a propagační činnost, e-shop s výrobky ve třídách 18 a 25, zákaznická linka (obchodní poradenství), aktualizování reklamních materiálů, fakturace, inzerce poštou, prezentace výrobků ve třídách 18 a 25 v komunikačních médiích pro účely maloobchodu, marketingové studie, obchodní reklama pro třetí osoby, pronájem reklamní doby v

komunikačních médiích, pronájem reklamních materiálů, průzkum trhu, reklama, reklama on-line v počítačové síti, reklamní agentury, rozšiřování vzorků zboží ve třídách 18 a 25, venkovní reklama, vyhledávání sponzorů, předvádění zboží ve třídách 18 a 25.

(730) **Miláčková Iva Mgr.**, Staňkovice 5, Litoměřice, 41201, CZ

(210) **O-548552**
(220) 08.06.2018
(320) 08.06.2018
(511) 18, 25, 35
(540)



(510) (18) kůže a imitace kůže, surové kůže a usně a výrobky z těchto materiálů jako kufry, deštníky, slunečníky, hole, aktovky, diplomatky, kožená galanterie, batohy, kabelky, kožené krabice na klobouky, kostry kabelek, kožešiny (kůže zvířat), pokrývky z kožešiny, kufříky na toaletní potřeby, pouzdra na navštívenky, neceséry cestovní, cestovní obaly na oděvy, peněženky, pouzdra - na pružiny, na klíče, na deštníky, na vizitky, kožené pásky, kožené sáčky jako obaly, cestovní tašky, tašky na kolečkách, tašky plážové, taštičky řetízkové; (25) pokrývky hlavy, oděvy, obuv; (35) reklamní činnost a propagační činnost, e-shop s výrobky ve třídách 18 a 25, zákaznická linka (obchodní poradenství), aktualizování reklamních materiálů, fakturace, inzerce poštou, prezentace výrobků ve třídách 18 a 25 v komunikačních médiích pro účely maloobchodu, marketingové studie, obchodní reklama pro třetí osoby, pronájem reklamní doby v komunikačních médiích, pronájem reklamních materiálů, průzkum trhu, reklama, reklama on-line v počítačové síti, reklamní agentury, rozšiřování vzorků zboží ve třídách 18 a 25, venkovní reklama, vyhledávání sponzorů, předvádění zboží ve třídách 18 a 25.

(730) **Miláčková Iva Mgr.**, Staňkovice 5, Litoměřice, 41201, CZ

(210) **O-548553**
(220) 08.06.2018
(320) 08.06.2018
(511) 18, 25, 35
(540)



(510) (18) kůže a imitace kůže, surové kůže a usně a výrobky z těchto materiálů jako kufry, deštníky, slunečníky, hole, aktovky, diplomatky, kožená galanterie, batohy, kabelky, kožené krabice na klobouky, kostry kabelek, kožešiny (kůže zvířat), pokrývky z kožešiny, kufříky na toaletní potřeby, pouzdra na navštívenky, neceséry cestovní, cestovní obaly na oděvy, peněženky, pouzdra - na pružiny, na klíče, na deštníky, na vizitky, kožené pásky, kožené sáčky jako obaly, cestovní tašky, tašky na kolečkách, tašky plážové, taštičky řetízkové; (25) pokrývky hlavy, oděvy, obuv; (35) reklamní činnost a propagační činnost, e-shop s výrobky ve třídách 18 a 25, zákaznická linka (obchodní poradenství), aktualizování reklamních materiálů, fakturace, inzerce poštou, prezentace výrobků ve třídách 18 a 25 v komunikačních médiích pro účely maloobchodu, marketingové studie, obchodní reklama pro třetí osoby, pronájem reklamní doby v komunikačních médiích, pronájem reklamních materiálů, průzkum trhu, reklama, reklama on-line v počítačové síti, reklamní agentury, rozšiřování vzorků zboží ve třídách 18 a 25, venkovní reklama, vyhledávání sponzorů, předvádění zboží ve třídách 18 a 25.

(730) **Miláčková Iva Mgr.**, Staňkovic 5, Litoměřice, 41201, CZ

(210) **O-548559**

(220) 08.06.2018

(320) 08.06.2018

(511) 1, 3, 5, 9, 10, 16, 20, 21, 24, 35, 37

(540)

LORICARE

(510) (1) syntetické materiály na absorpci oleje, přípravky na odstraňování vodního kamene, nikoliv pro domácnost, odmašťovací přípravky na použití ve výrobním procesu, přípravky na odstraňování nátěrů; (3) čisticí přípravky, mýdla, dezinfekční mýdla, kosmetické přípravky, kosmetické krémy, přípravky na čištění povrchů, přípravky na odstraňování vodního kamene (pro domácnost), přípravky na odstraňování rzi, brusiva (přípravky), přípravky na odstraňování skvrn, odmašťovací přípravky (ne pro použití ve výrobním procesu), přípravky na uvolňování ucpaných odtoků, mycí přípravky na osobní hygienu, esenciální oleje, voňavky, leštící papír, osvěžovače vzduchu; (5) dezinfekční přípravky, chemické dezinfekční prostředky na toalety; (9) osobní ochranné prostředky proti nehodám, ochranné rukavice, obličejové štíty (ochranné pracovní prostředky), ochranné masky, respirátory na filtraci vzduchu, dýchací masky (ne na umělé dýchání), registrační pokladny, ochranné oděvy proti úrazům, proti radioaktivní kontaminaci a protipožární ochranné oděvy, ochranné brýle proti oslnění světlem, ochranné přílby; (10) rukavice pro lékařské použití, ucpávky do uší (na ochranu sluchu), respirátory na umělé dýchání, ochranné roušky, aerosolové dávkovače pro lékařské použití, návleky na obuv pro lékařské použití; (16) toaletní papír, papírové utěrky, papírové ručníky na obličej, papírové pásky, lepicí pásky na kancelářské použití nebo pro domácnost, lepidla pro domácnost, papírové nebo plastové sáčky na odpadky; (20) automaty na utěrky (nekovové, upevněné), stojany na ručníky (nábytek), nekovové koše, židle, stoly, police, návleky na obuv pro lékařské použití; (21) zásobníky na papírové utěrky, obaly na mýdla, držáky na mýdlo, držáky na sklenice, záchodové kartáče, držáky na záchodové kartáče, kosmetické pomůcky, dávkovače toaletního papíru, dávkovače mýdla, mopy, kartáče, toaletní pomůcky, aerosolové dávkovače (ne na lékařské účely), jelenice na čištění, rukavice pro domácnost, hadry na mytí podlahy, prachovky na nábytek, zásobníky na kotoučový toaletní papír, odpadkové koše na papír, rozprašovače na voňavky, stojany na papírové utěrky, stojany na ubrousky; (24) textilní materiály, textilie, bavlněné textilie, utěrky na nádobí, textilní ručníky, netkané textilie, koupelnové textilie (kromě oblečení); (35) poskytování obchodních nebo podnikatelských informací, poradenství při organizování a řízení obchodní činnosti, personální poradenství, poradenství při řízení podniků, rozšiřování vzorků zboží, průzkum trhu, poradenství při organizování obchodní činnosti, reklama, sbírání údajů do počítačových databází, řazení dat v počítačových databázích, služby srovnávání cen, obchodní informace a rady spotřebitelům, obchodní správa licencí výrobců a služeb (pro třetí osoby), subdavatelské služby (obchodní služby), fakturace, sestavování statistik, marketing, maloobchodní nebo velkoobchodní služby s farmaceutickými, veterinářskými a zdravotnickými přípravky a s lékařskými potřebami, maloobchodní a velkoobchodní služby s výrobky uvedenými ve třídách 1, 3, 5, 9, 10, 16, 20, 21, 24 tohoto seznamu, maloobchodní a velkoobchodní služby s výrobky uvedenými ve třídách 1, 3, 5, 9, 10, 16, 20, 21, 24 tohoto seznamu prostřednictvím internetu, poskytování obchodních nebo podnikatelských kontaktních informací, obchodní zprostředkovatelské služby, poskytování obchodních informací prostřednictvím webových stránek; (37) čištění exteriérů budov, čištění interiérů budov.

(730) **LORIKA Slovakia s.r.o.**, Ulica priemyselna 2130/11, Sučany, 038 52, SK

(740) **FAJNOR IP s.r.o.**, Pobřežní 249/46, Praha 8, Karlín, 18600

(210) **O-548683**

(220) 14.06.2018

(320) 14.06.2018

(511) 6, 9, 11, 37, 42

(540)

DAKON

(510) (6) drobné kovové železářské zboží, kovové trubky a potrubí pro instalace ústředních topení, litina, surová nebo částečně zpracovaná; (9) zařízení k ovládání kotlů; (11) automatické dopravníky na přepravu popela, kamna (topná zařízení), kotelní trubky pro vytápěcí zařízení, kotle, ne části strojů, kouřovody pro topné kotle, popelníky do topenišť, rošty do topenišť, šamotové obklady pro kamna a krby, termostatické ventily [součástí vytápěcích zařízení], topná zařízení, topná zařízení na pevná, kapalná nebo

plynná paliva, topné články, topné kotle, tvarovky pro kamna a trouby, zařízení pro přikládání do kotlů a pecí, zařízení pro přísun paliva do topných kotlů; (37) instalace a opravy topných zařízení; (42) navrhování obalů, technický výzkum.

(730) **Bosch Termotechnika s.r.o.**, Průmyslová 372, Praha 10, Štěrboholy, 10800, CZ

(740) **Mgr. Ing. Veronika Žánová, advokát, Vodičkova 710/31, Praha 1, Nové Město, 11000**

(210) **O-548684**

(220) 14.06.2018

(320) 14.06.2018

(511) 6, 9, 11, 37, 42

(540)



(510) (6) drobné kovové železářské zboží, kovové trubky a potrubí pro instalace ústředních topení, litina (surová nebo částečně zpracovaná); (9) zařízení k ovládání kotlů; (11) automatické dopravníky na přepravu popela, kamna (topná zařízení), kotelní trubky pro vytápěcí zařízení, kotle (ne části strojů), kouřovody pro topné kotle, popelníky do topenišť, rošty do topenišť, šamotové obklady pro kamna a krby, termostatické ventily (součástí vytápěcích zařízení), topná zařízení, topná zařízení na pevná, kapalná nebo plynná paliva, topné články, topné kotle, tvarovky pro kamna a trouby, zařízení pro přikládání do kotlů a pecí, zařízení pro přísun paliva do topných kotlů; (37) instalace a opravy topných zařízení; (42) navrhování obalů, technický výzkum.

(730) **Bosch Termotechnika s.r.o.**, Průmyslová 372, Praha 10 - Štěrboholy, 10800, CZ

(740) **Advokátní kancelář Žánová - Kunert s.r.o., Mgr. Ing. Veronika Žánová, advokátka, Vodičkova 710/31, Praha 1 - Nové Město, 11000**

(210) **O-548717**

(220) 15.06.2018

(320) 15.06.2018

(511) 6, 19, 20

(540)



(510) (6) drobné kovové železářské zboží, kovové dveře, vrata, okna a okenní kryty, kovové nezpracované a polozpracované materiály bez určení účelu, kovové stavební a konstrukční materiály a prvky, kovové zámečnické potřeby, kovové železářské zboží, sochy a umělecké předměty z obecných kovů; (19) nekovové stavební a konstrukční materiály a prvky, sochy a umělecké předměty vyrobené z materiálů jako kámen, beton a mramor, zahrnuté v této třídě, nekovové dveře, vrata, okna a okenní kryty, nezpracované a polozpracované materiály zahrnuté v této třídě bez určení účelu; (20) nábytek a bytové zařízení, nádoby a uzávěry a držáky pro ně, nekovové, nekovové výrobky, součásti a příslušenství, nezpracované a polozpracované materiály bez určitého účelu zahrnuté v této třídě, sochy, figurky, umělecké předměty a ozdoby a dekorativní předměty, vyrobené z materiálů jako dřevo, vosk, sádra nebo umělá hmota, zahrnuté v této třídě, vývěsní tabule, stojany a značky, nekovové.

(591) Barevná

(730) **Dřevoobchod Doležal s.r.o.**, Ptácká 123/47, Mladá Boleslav, Mladá Boleslav IV, 29301, CZ

(210) **O-548723**

(220) 15.06.2018

(320) 15.06.2018

(511) 16, 35, 36, 37, 41, 42

(540)

Merkurie

(510) (16) papír, lepenka, krabice z papíru a lepenky, tiskárenské výrobky, potřeby pro knižní vazby, fotografie, papírenské zboží, psací stroje a kancelářské potřeby (vyjímaje nábytek), učební a vyučovací pomůcky (s výjimkou přístrojů), plastické obaly (nezařazené do jiných tříd), tiskařské typy, štočky; (35) propagační činnost, reklama, pomoc při řízení obchodní činnosti, obchodní administrativa, kancelářské práce; (36) pojištění, služby finanční, služby peněžní, služby nemovitostní; (37) stavebnictví, opravy kancelářských budov a veškerých jejich součástí, včetně infrastruktury, instalační služby veškerých zařízení a movitých věcí, které se do administrativních budov instalují; (41) výchova, vzdělávání, zábava, sportovní a kulturní aktivity; (42) vědecké a technologické služby a související výzkum a projektování, analytické a výzkumné služby v průmyslu, navrhování a vývoj počítačového hardwaru a softwaru.

(730) **Temster s.r.o.**, Rohanské nábřeží 678/25, Praha 8, Karlín, 18600, CZ

(740) Všetěčka Zelený Švorčík Kalenský & Partners, advokátní a patentová kancelář, JUDr. Otakar Švorčík, advokát, Hálkova 2, Praha 2, 12000

(210) **O-548724**

(220) 15.06.2018

(320) 15.06.2018

(511) 16, 35, 36, 37, 41, 42

(540)

Mercurie

(510) (16) papír, lepenka, krabice z papíru a lepenky, tiskárenské výrobky, potřeby pro knižní vazby, fotografie, papírenské zboží, psací stroje a kancelářské potřeby (vyjímaje nábytek), učební a vyučovací pomůcky (s výjimkou přístrojů), plastické obaly (nezařazené do jiných tříd), tiskařské typy, štočky; (35) propagační činnost, reklama, pomoc při řízení obchodní činnosti, obchodní administrativa, kancelářské práce; (36) pojištění, služby finanční, služby peněžní, služby nemovitostní; (37) stavebnictví, opravy kancelářských budov a veškerých jejich součástí, včetně infrastruktury, instalační služby veškerých zařízení a movitých věcí, které se do administrativních budov instalují; (41) výchova, vzdělávání, zábava, sportovní a kulturní aktivity; (42) vědecké a technologické služby a související výzkum a projektování, analytické a výzkumné služby v průmyslu, navrhování a vývoj počítačového hardwaru a softwaru.

(730) **Temster s.r.o.**, Rohanské nábřeží 678/25, Praha 8, Karlín, 18600, CZ

(740) Všetěčka Zelený Švorčík Kalenský & Partners, advokátní a patentová kancelář, JUDr. Otakar Švorčík, advokát, Hálkova 2, Praha 2, 12000

(210) **O-548726**

(220) 15.06.2018

(320) 15.06.2018

(511) 8, 9, 16

(540)

Clavin Collection

(510) (8) náčiní pro hygienu a pro úpravu vzhledu osob a zvířat, sečné, bodné a tupé zbraně, pomůcky k přípravě pokrmů, kuchyňské nože a náčiní na řezání, jídelní přístroje, ruční nářadí a nástroje pro zpracování materiálů a pro výrobu, opravy a údržbu, zdvihací nástroje, kapesní nože; (9) nahraný obsah (počítačové programy, data a informace), informační technologie a audiovizuální, multimediální a fotografické přístroje, magnety, magnetizéry a demagnetizéry, vědecké a laboratorní přístroje na úpravu elektrickým proudem, přístroje, nástroje a kabely pro oblast elektřiny, optické přístroje, zvětšovače a korektory, bezpečnostní, zabezpečovací, ochranná a signalizační zařízení, potápěčská výstroj, navigační, řídicí, sledovací, zaměřovací a kartografická zařízení, měřicí, detekční a monitorovací přístroje, indikátory a ovladače, vědecké výzkumné a laboratorní přístroje, přístroje pro vyučování a simulátory, baterie; (16) umělecké předměty a figuríny z papíru a lepenky a architektonické modely, nosiče a dekorační materiály a materiály pro umělce, filtrační materiály z papíru, pytle a balicí a obalové materiály a materiály pro skladování z papíru, lepenky nebo z plastů, papírnické zboží a učební pomůcky, lepidla pro kancelářské účely nebo pro použití v domácnosti, tiskoviny, papír a lepenka, jednorázové papírové výrobky, plnicí pera.

(730) **PQ PARTNERS LIMITED**, Athinon 5, Nicosia, CY

(740) JUDr. Tomáš Vymazal, advokát, Wellnerova 1322/3c, Olomouc, Nová Ulice, 77900

(210) **O-548732**

(220) 18.06.2018

(320) 18.06.2018

(511) 10, 25

(540)



(510) (10) oděvy a obuv pro lékařské a léčebné účely, ponožky na křečové žíly, kompresní ponožky do letadla, kompresní ponožky pro léčebné nebo terapeutické účely, kompresní ponožky jako prevence proti hluboké žilní tromboze, elastické ponožky k lékařskému použití; (25) oděvy, obuv, ponožky, atletické ponožky, sportovní ponožky, vlněné ponožky, termo ponožky, nepromokavé ponožky, punčochové ponožky, pánské ponožky, kotníčkové ponožky, tenisové ponožky, protiskluzové ponožky, ponožky na spaní, ponožky do obuvi, ponožky ke kotníkům, ponožky pohlcující pot, ponožky zabraňující pocení, ponožky pro kojence a batolata, podkolenky, punčochy.

(591) Barevná

(730) **Polášek Karel**, Znorovská 553, Vnorovy, 69661, CZ

(210) **O-548737**

(220) 18.06.2018

(320) 18.06.2018

(511) 25, 28, 35

(540)

OLESTARS

(510) (25) dětské oblečení, oblečení pro dospělé, oblečení pro volný čas, neformální oblečení, mateřské oblečení, pokrývky hlavy, dětské pokrývky hlavy, dětské bryndáčky, obuv, sportovní obuv, vycházkové boty, dětské boty; (28) hračky, domečky na dětské hry, sportovní hry, sportovní vybavení, dráhy pro modely vozidel, houpačky; (35) marketing, prezentace zboží k propagačním účelům, organizace a řízení prezentací výrobků, pořádání expozičních účelů, poradenství v oblasti organizace a obchodního řízení, on-line obchodní služby s výše uvedenými výrobky zařazenými ve třídách 25 a 28 vztahující se k elektronickým dražbám, včetně on-line nabídek těchto výrobků prostřednictvím Internetu, organizování módních přehlídek pro reklamní účely, obchodní propagace a reklama, služby předvádění výrobků a vystavování zboží pro obchodní účely, publikování reklamních materiálů, vydávání, zveřejňování, oznámení, vyhlášení, publikování reklamních textů, prezentace výrobků v komunikačních médiích pro účely maloobchodu.

(730) **Izi & Max s.r.o.**, Ocelářská 2274/1, Praha 9, Libeň, 19000, CZ

(210) **O-548764**
(220) 18.06.2018
(320) 18.06.2018
(511) 41, 43
(540)



(510) (41) výchova, vzdělávání, zábava, sportovní a kulturní aktivity; (43) služby zajišťující stravování a nápoje, dočasné ubytování.
(730) **ŠEM, a.s.**, Riegrovy sady 38, Praha 2, Vinohrady, 12000, CZ

(210) **O-548767**
(220) 18.06.2018
(320) 18.06.2018
(511) 5
(540)

Hyaluron N-Medical

(510) (5) potravní doplňky a dietetické přípravky, potravní doplňky pro zvířata, léčiva a veterinární přípravky a výrobky, hygienické přípravky a výrobky, farmaceutické přípravky a přírodní léčiva, farmaceutika, chemické přípravky pro sanitární účely.
(730) **N-Medical s.r.o.**, U Olivovny 1640/2, Říčany, 25101, CZ
(740) Kořistka Martin, CZ patentový zástupce, ETMA & EDA, Martin Kořistka, Karpatská 241/3, Brno, Starý Lískovec, 62500

(210) **O-548785**
(220) 19.06.2018
(320) 19.06.2018
(511) 9, 42
(540)

SEARPENT

(510) (9) software umělé inteligence, software pro rozlišování obrazu, rozhodovací software, biometrický software, multimediální software, software pro zpracování obrazu, software pro vytěžování dat, software pro rozpoznávání obličejů, software, software pro zpracování dat, software na analýzu obličejů, počítačový software navržený pro odhadování nákladů, počítačový software na zpracování digitálních obrazů, software na zpracování obrazu, grafiky a textu; (42) počítačové služby, vědecké a technologické služby, vývoj softwaru, programování a implementace softwaru, služby testování, služby ověřování a služby kontroly kvality.
(730) **smartEE, s.r.o.**, Na Máčovně 1270, Beroun, Beroun-Město, 26601, CZ

(210) **O-548788**
(220) 19.06.2018
(320) 19.06.2018
(511) 28
(540)



(510) (28) hry stolní, hry společenské, hračky, hlaholamy v rámci této třídy.
(730) **Králíček Jiří**, Na Švarcově 1260, Nový Bydžov, 50401, CZ

(210) **O-548789**
(220) 19.06.2018
(320) 19.06.2018
(511) 33, 35, 40
(540)

HUSTOPEČSKÁ MANDLOVÁ VIŠEŇ

(510) (33) alkoholické nápoje (s výjimkou pív), alkoholické výtažky z ovoce, alkoholické esence, alkoholové extrakty, alkoholické nápoje obsahující ovoce, likéry; (35) reklama a propagace, zejména v oblasti výrobků z mandlí a alkoholických nápojů; (40) odborné poradenství v oblasti přípravy (výroby) alkoholických nápojů.
(730) **Hustopečská mandlárna s.r.o.**, Nerudova 299/24, Hustopeče, 69301, CZ
(740) A. Holas & partner Patentová a známková kancelář, Ing. Mgr. Hana Holasová, Křížová 105/4, Brno, 60300

(210) **O-548797**
(220) 19.06.2018
(320) 19.06.2018
(511) 5, 9, 10
(540)

FOX

(510) (5) hygienické přípravky a krémy pro osobní použití spadající do této třídy, lubrikační gely, osobní sexuální lubrikanty, tekutiny a krémy pro sexuální stimulaci, léčebné gely, tekutiny a krémy pro intimní použití; (9) data, databáze a jiné informační produkty na magnetických nosičích, související software a hardware, nosiče dat všeho druhu vyjma nosičů papírových, a to audiokazety, videokazety, CD nosiče, DVD nosiče, elektronické sítě, multimediální aplikace, 3D animace, multimediální informační katalogy, elektronický vyhledávač (software); (10) erotické pomůcky elektricky vybavené, zejména masážní vibrační strojky, elektrické nafukovací panny, elektrické vakuové pumpy, vibrátory, vagíny, vibrační kuličky, erotické pomůcky elektricky nevybavené, zejména nafukovací panny, vakuové pumpy, vagíny, dilda - napodobeniny penisu bez elektrického pohonu, kroužky, objímky, kuličky, kolíky, kondomy.
(730) **Virtshop CZ s.r.o.**, Letců 1005/4, Hradec Králové, Pražské Předměstí, 50002, CZ

(210) **O-548798**
(220) 20.06.2018
(320) 20.06.2018
(511) 9
(540)

safety4transfer

(510) (9) šifrovací software.
(730) **CNS a.s.**, Nad Šafranicí 574, Mělník, 27601, CZ

(210) **O-548800**
(220) 20.06.2018
(320) 20.06.2018
(511) 41, 44
(540)



(510) (41) cvičení (praktické ukázky), dohled nad tělesným cvičením, instruktáž ke cvičení, instruktážní kurzy týkající se zdraví, odborné vzdělávání a školení, odborné vzdělávání v oblasti prevence zdravotních problémů, odborné vzdělávání v oblasti zdraví a wellness, poskytování informací vztahujících se k tělesnému cvičení prostřednictvím on-line webové stránky, poskytování informací vztahujících se k tělesnému tréninku prostřednictvím on-line webové stránky, poskytování instruktáží a vybavení v oblasti tělesného cvičení, poskytování vzdělávacích služeb týkajících se cvičení, poskytování vzdělávání ve vztahu ke zdraví, produkce a pronájem vzdělávacích a instruktážních materiálů, služby v oblasti sportovního vzdělávání, vedení hodin v oblasti cvičení, vedení kurzů, seminářů a workshopů, vyvíjení vzdělávacích materiálů, vzdělávací a školicí služby v oboru zdravotnictví, vzdělávání a školicí služby v oblasti zdraví a bezpečnosti při práci, vzdělávání zaměřené na tělesné zdraví; (44) elektroterapeutické služby v oblasti fyzioterapie, fyzioterapie, fyzická rehabilitace, konzultační služby týkající se péče o zdraví, masáže, odborné poradenství se zaměřením na zdraví, péče o seniory, poradenské služby týkající se zdraví, poskytování informací o zdraví, poskytování laserové terapie za účelem léčby zdravotních potíží, poskytování služeb zdravotní péče v domácím prostředí, terapeutické ošetřování těla, zajišťování zdravotnických zařízení na sportovních akcích, zdravotní péče v oblasti nápravných cvičení, zdravotní péče v oblasti terapeutických masáží, zdravotní poradenství pro osoby se zdravotním postižením.

(591) Barevná
(730) **Mobilní fyzioterapie s.r.o.**, Pod Kopcem 1624/25, Krnov, Pod Bezručovým vrchem, 79401, CZ

(210) **O-548802**
(220) 20.06.2018
(320) 20.06.2018
(511) 5, 11, 32
(540)



(510) (5) minerální vody pro léčebné účely; (11) filtrační zařízení (voda), zařízení pro zásobování vodou, vodní filtry, zařízení na čištění vody, zařízení k ionizování vody; (32) pitná voda s vitamíny, pitná voda, minerální voda, pramenitá voda, ionizovaná a filtrovaná voda.

(591) Barevná
(730) **Osina Michal**, Temenická 2582/17, Šumperk, 78701, CZ
(740) Advokátní kancelář CINK a partneři, s. r. o., Mgr. Ing. Pavel Cink, Veleslavínova 363/33, Plzeň, Vnitřní Město, 30100

(210) **O-548803**
(220) 20.06.2018
(320) 20.06.2018
(511) 36, 41, 45
(540)



(510) (36) pojistné průzkumy, zprostředkování pojištění, uzavírání pojištění, služby pojišťoven, pojišťovací poradenství, makléřství v oblasti pojištění, poskytování předběžných kalkulací pojistného, pojišťovací a realitní služby, služby týkající se pojistných smluv, informace a konzultace k pojišťovnictví, makléřské služby; (41) vzdělávací kurzy týkající se pojištění; (45) vyšetřování vztahující se k pojistným nárokům.

(591) Barevná
(730) **Perpetuel s.r.o.**, Náměstí 13/15, Velké Meziříčí, 59401, CZ
(740) Advokátní kancelář CINK a partneři, s. r. o., Mgr. Ing. Pavel Cink, Veleslavínova 363/33, Plzeň, Vnitřní Město, 30100

(210) **O-548815**
(220) 20.06.2018
(320) 20.06.2018
(511) 16, 35, 41
(540)

Skřítek Lapišiška

(510) (16) knihy; (35) reklamní, marketingové a propagační služby; (41) výchova, vzdělávání, zábava a sportovní činnost.

(730) **Poslová Eva RNDr.**, Tisá č. p. 183, Tisá, 40336, CZ

(210) **O-548820**
(220) 20.06.2018
(320) 20.06.2018
(511) 35, 36, 39
(540)

Terminál Žižkov

(510) (35) pořádání výstav pro komerční účely; (36) pronájem nemovitostí; (39) pronájem parkovacích míst.

(730) **Sneek Veghel s.r.o.**, Milady Horákové 2725, Kladno, Kročehlavy, 27201, CZ

(210) **O-548886**
(220) 24.06.2018
(320) 24.06.2018
(511) 9
(540)



(510) (9) pouzdra na baterie, přístroje a zařízení pro akumulaci a ukládání elektrické energie, lithiové baterie.

(730) **Marušinec Jaromír Ing., Ph.D. MBA**, Popovice 64, Popovice, 66461, CZ

(210) **O-549211**
(220) 11.07.2018
(320) 11.07.2018
(511) 30
(540)

Violla

(510) (30) sladké pečivo, koláče, dortíky a sušenky (keksy), vafle, čokoládové vafle.
(730) **Lidl Stiftung & Co. KG**, Stiftsbergstrasse 1, 74172 Neckarsulm, DE
(740) Zeiner & Zeiner v.o.s., Mgr. Alexandr Vališ, advokát, Maiselova 38/15, Praha 1, Josefov, 11000

(210) **O-549227**
(220) 12.07.2018
(320) 12.07.2018
(511) 35, 41, 43
(540)



(510) (35) marketing, reklama, propagace, inzerce všemi druhy médií, šíření propagačních a reklamních materiálů, obchodní administrativa, kancelářské práce; (41) zábavní park, provozování zařízení sloužících k zábavě, vzdělávání, výchově, sportu, oddechu a relaxaci v rámci této třídy, organizování výchovně-zábavních a školicích akcí, vydavatelská činnost, tvorba, rozmnožování, nahrávání a šíření audiovizuálních děl; (43) poskytování stravovacích služeb v restauracích, kavárnách, bistrech a zařízeních rychlého občerstvení, catering.

(591) Barevná
(730) **Fajnpark s.r.o.**, Švermova 378, Chlumeck nad Cidlinou, 50351, CZ
(740) Ing. Francis Jupa, patentový zástupce, Měchenická 4/2554, Praha 4, 14100

(210) **O-549228**
(220) 12.07.2018
(320) 12.07.2018
(511) 35, 41, 43
(540)

Hopsálkov

(510) (35) marketing, reklama, propagace, inzerce všemi druhy médií, šíření propagačních a reklamních materiálů, obchodní administrativa, kancelářské práce; (41) zábavní park, provozování zařízení sloužících k zábavě, vzdělávání, výchově, sportu, oddechu a relaxaci v rámci této třídy, organizování výchovně-zábavních a školicích akcí, vydavatelská činnost, tvorba, rozmnožování, nahrávání a šíření audiovizuálních děl; (43) poskytování stravovacích služeb v restauracích, kavárnách, bistrech a zařízeních rychlého občerstvení, catering.

(730) **Fajnpark s.r.o.**, Švermova 378, Chlumeck nad Cidlinou, 50351, CZ
(740) Ing. Francis Jupa, patentový zástupce, Měchenická 4/2554, Praha 4, 14100

(210) **O-549229**
(220) 12.07.2018
(320) 12.07.2018
(511) 35, 41, 43
(540)

Dinoprales

(510) (35) marketing, reklama, propagace, inzerce všemi druhy médií, šíření propagačních a reklamních materiálů, obchodní administrativa, kancelářské práce; (41) zábavní park, provozování zařízení sloužících k zábavě, vzdělávání, výchově, sportu, oddechu a relaxaci v rámci této třídy, organizování výchovně-zábavních a školicích akcí, vydavatelská činnost, tvorba, rozmnožování, nahrávání a šíření audiovizuálních děl; (43) poskytování stravovacích služeb v restauracích, kavárnách, bistrech a zařízeních rychlého občerstvení, catering.

(730) **Fajnpark s.r.o.**, Švermova 378, Chlumeck nad Cidlinou, 50351, CZ

(740) Ing. Francis Jupa, patentový zástupce, Měchenická 4/2554, Praha 4, 14100

(210) **O-549230**
(220) 12.07.2018
(320) 12.07.2018
(511) 35, 41, 43
(540)

Jedlíkov

(510) (35) marketing, reklama, propagace, inzerce všemi druhy médií, šíření propagačních a reklamních materiálů, obchodní administrativa, kancelářské práce; (41) zábavní park, provozování zařízení sloužících k zábavě, vzdělávání, výchově, sportu, oddechu a relaxaci v rámci této třídy, organizování výchovně-zábavních a školicích akcí, vydavatelská činnost, tvorba, rozmnožování, nahrávání a šíření audiovizuálních děl; (43) poskytování stravovacích služeb v restauracích, kavárnách, bistrech a zařízeních rychlého občerstvení, catering.

(730) **Fajnpark s.r.o.**, Švermova 378, Chlumeck nad Cidlinou, 50351, CZ
(740) Ing. Francis Jupa, patentový zástupce, Měchenická 4/2554, Praha 4, 14100

(210) **O-549231**
(220) 12.07.2018
(320) 12.07.2018
(511) 35, 41, 43
(540)

Koukálkov

(510) (35) marketing, reklama, propagace, inzerce všemi druhy médií, šíření propagačních a reklamních materiálů, obchodní administrativa, kancelářské práce; (41) zábavní park, provozování zařízení sloužících k zábavě, vzdělávání, výchově, sportu, oddechu a relaxaci v rámci této třídy, organizování výchovně-zábavních a školicích akcí, vydavatelská činnost, tvorba, rozmnožování, nahrávání a šíření audiovizuálních děl; (43) poskytování stravovacích služeb v restauracích, kavárnách, bistrech a zařízeních rychlého občerstvení, catering.

(730) **Fajnpark s.r.o.**, Švermova 378, Chlumeck nad Cidlinou, 50351, CZ
(740) Ing. Francis Jupa, patentový zástupce, Měchenická 4/2554, Praha 4, 14100

(210) **O-549232**
(220) 12.07.2018
(320) 12.07.2018
(511) 35, 41, 43
(540)

Bosov

(510) (35) marketing, reklama, propagace, inzerce všemi druhy médií, šíření propagačních a reklamních materiálů, obchodní administrativa, kancelářské práce; (41) zábavní park, provozování zařízení sloužících k zábavě, vzdělávání, výchově, sportu, oddechu a relaxaci v rámci této třídy, organizování výchovně-zábavních a školicích akcí, vydavatelská činnost, tvorba, rozmnožování, nahrávání a šíření audiovizuálních děl; (43) poskytování stravovacích služeb v restauracích, kavárnách, bistrech a zařízeních rychlého občerstvení, catering.

(730) **Fajnpark s.r.o.**, Švermova 378, Chlumeck nad Cidlinou, 50351, CZ
(740) Ing. Francis Jupa, patentový zástupce, Měchenická 4/2554, Praha 4, 14100

(210) **O-549233**
(220) 12.07.2018
(320) 12.07.2018
(511) 35, 41, 43
(540)

Zvířátkov

(510) (35) marketing, reklama, propagace, inzerce všemi druhy médií, šíření propagačních a reklamních materiálů, obchodní administrativa, kancelářské práce; (41) zábavní park, provozování zařízení sloužících k zábavě, vzdělávání, výchově, sportu, oddechu a relaxaci v rámci této třídy, organizování výchovně-zábavních a školicích akcí, vydavatelská činnost, tvorba, rozmnožování, nahrávání a šíření audiovizuálních děl; (43) poskytování stravovacích služeb v restauracích, kavárnách, bistrech a zařízeních rychlého občerstvení, catering.

(730) **Fajnpark s.r.o.**, Švermova 378, Chlumeck nad Cidlinou, 50351, CZ
(740) Ing. Francis Jupa, patentový zástupce, Měchenická 4/2554, Praha 4, 14100

(210) **O-549234**

(220) 12.07.2018

(320) 12.07.2018

(511) 35, 41, 43

(540)

Hmyzákov

(510) (35) marketing, reklama, propagace, inzerce všemi druhy médií, šíření propagačních a reklamních materiálů, obchodní administrativa, kancelářské práce; (41) zábavní park, provozování zařízení sloužících k zábavě, vzdělávání, výchově, sportu, oddechu a relaxaci v rámci této třídy, organizování výchovně-zábavních a školicích akcí, vydavatelská činnost, tvorba, rozmnožování, nahrávání a šíření audiovizuálních děl; (43) poskytování stravovacích služeb v restauracích, kavárnách, bistrech a zařízeních rychlého občerstvení, catering.

(730) **Fajnpark s.r.o.**, Švermova 378, Chlumeck nad Cidlinou, 50351, CZ

(740) Ing. Francis Jupa, patentový zástupce, Měchenická 4/2554, Praha 4, 14100

(210) **O-549235**

(220) 12.07.2018

(320) 12.07.2018

(511) 35, 41, 43

(540)

Čumílek

(510) (35) marketing, reklama, propagace, inzerce všemi druhy médií, šíření propagačních a reklamních materiálů, obchodní administrativa, kancelářské práce; (41) zábavní park, provozování zařízení sloužících k zábavě, vzdělávání, výchově, sportu, oddechu a relaxaci v rámci této třídy, organizování výchovně-zábavních a školicích akcí, vydavatelská činnost, tvorba, rozmnožování, nahrávání a šíření audiovizuálních děl; (43) poskytování stravovacích služeb v restauracích, kavárnách, bistrech a zařízeních rychlého občerstvení, catering.

(730) **Fajnpark s.r.o.**, Švermova 378, Chlumeck nad Cidlinou, 50351, CZ

(740) Ing. Francis Jupa, patentový zástupce, Měchenická 4/2554, Praha 4, 14100

(210) **O-549296**

(220) 16.07.2018

(320) 16.07.2018

(511) 10, 20, 37, 42, 43

(540)



(510) (10) nábytek a lůžkoviny pro lékařské účely, zařízení pro manipulaci s pacienty, speciální nábytek pro lékařské účely, křesla pro lékařské zákroky, matrace k lékařským účelům, postele speciální pro lékařské účely, lékařská křesla na ošetřování pacientů, nafukovací matrace k lékařským účelům, podpůrné matrace k lékařským účelům, křesla speciálně vyrobená pro lékařské účely, lůžka speciálně vyrobená pro lékařské účely, nábytek speciálně vyrobený k lékařským účelům, nábytek upravený pro účely lékařského ošetření, vyšetřovací lehátka speciálně vyrobená pro lékařské použití, matrace se střídaným tlakem k lékařskému použití, nafukovací matrace pro děti (k lékařskému použití); (20) nábytek, matrace; (37) opravy lékařských strojů a zařízení, opravy, údržba a servis strojů, zařízení, nástrojů, přípravků a speciálního nábytku; (42) expertizy, měření, zkoušky materiálů, strojů, nástrojů a zařízení, vývoj, konstrukce a projekty, odborné studie a posudky, počítačové programování; (43) pronájem lůžek, pronájem matrací (futonů).

(591) Barevná

(730) **LINET spol s r.o.**, Želevčice 5, Slaný, 27401, CZ

(210) **O-549485**

(220) 26.07.2018

(320) 26.07.2018

(511) 20, 24

(540)

CANNSTATTER

(510) (20) péřové lůžkoviny, matrace, matracové vycpávky, lůžkoviny z vláken, polštáře z vláken; (24) ložní příkrývky, peřiny, prošívané příkrývky, (vlněné) příkrývky, povlečení na postel, prošívané pokrývky.

(730) **Kamýk Daunen s.r.o.**, č. p. 179, Kamýk nad Vltavou, 26263, CZ

(740) Mgr. Jiří Kokeš a partneři, advokátní kancelář, s.r.o., Na Flusárně 168, Příbram III, 26101

(210) **O-549497**

(220) 26.07.2018

(320) 26.07.2018

(511) 8, 9, 16

(540)



(510) (8) náčiní pro hygienu a pro úpravu vzhledu osob a zvířat, sečné, bodné a tupé zbraně, pomůcky k přípravě pokrmů, kuchyňské nože a náčiní na řezání, jídelní příbory, ruční nářadí a nástroje pro zpracování materiálů a pro výrobu, opravy a údržbu, zdvihací nástroje, kapesní nože; (9) nahraný obsah (počítačové programy, data a informace), informační technologie a audiovizuální, multimediální a fotografické přístroje, magnety, magnetizéry a demagnetizéry, vědecké a laboratorní přístroje na úpravu elektrickým proudem, přístroje, nástroje a kabely pro oblast elektřiny, optické přístroje, zvětšovače a korektory, bezpečnostní, zabezpečovací, ochranná a signalizační zařízení, potápěčská výstroj, navigační, řídicí, sledovací, zaměřovací a kartografická zařízení, měřicí, detekční a monitorovací přístroje, indikátory a ovladače, vědecké výzkumné a laboratorní přístroje, přístroje pro vyučování a simulátory, baterie; (16) umělecké předměty a figuríny z papíru a lepenky a architektonické modely, nosiče a dekorační materiály a materiály pro umělce, filtrační materiály z papíru, pytle a balicí a obalové materiály a materiály pro skladování z papíru, lepenky nebo z plastů, papírnické zboží a učební pomůcky, lepidla pro kancelářské účely nebo pro použití v domácnosti, tiskoviny, papír a lepenka, jednorázové papírové výrobky, plnicí pera.

(730) **PQ PARTNERS LIMITED**, Athinon 5, Nicosia, CY

(740) JUDr. Tomáš Vymazal, advokát, Wellnerova 1322/3c, Olomouc, Nová Ulice, 77900

(210) **O-549498**

(220) 26.07.2018

(320) 26.07.2018

(511) 8, 9, 16

(540)

Clavin - mužem hned

(510) (8) náčiní pro hygienu a pro úpravu vzhledu osob a zvířat, sečné, bodné a tupé zbraně, pomůcky k přípravě pokrmů, kuchyňské nože a náčiní na řezání, jídelní příbory, ruční nářadí a nástroje pro zpracování materiálů a pro výrobu, opravy a údržbu, zdvihací nástroje, kapesní nože; (9) nahraný obsah (počítačové programy, data a informace), informační technologie a audiovizuální, multimediální a fotografické přístroje, magnety, magnetizéry a demagnetizéry, vědecké a laboratorní přístroje na úpravu elektrickým proudem, přístroje, nástroje a kabely pro oblast elektřiny, optické přístroje, zvětšovače a korektory, bezpečnostní, zabezpečovací, ochranná a signalizační zařízení, potápěčská výstroj, navigační, řídicí, sledovací, zaměřovací a kartografická zařízení, měřicí, detekční a monitorovací přístroje, indikátory a ovladače, vědecké výzkumné a laboratorní přístroje, přístroje pro vyučování a simulátory, baterie; (16) umělecké předměty a figuríny z papíru a lepenky a architektonické modely, nosiče a dekorační materiály a materiály pro umělce, filtrační materiály z papíru, pytle a balicí a obalové materiály a materiály pro skladování z papíru, lepenky nebo z plastů, papírnické zboží a učební pomůcky, lepidla pro kancelářské účely

nebo pro použití v domácnosti, tiskoviny, papír a lepenka, jednorázové
papírové výrobky, plnicí pera.
(730) **PQ PARTNERS LIMITED**, Athinon 5, Nicosia, CY

(740) JUDr. Tomáš Vymazal, advokát, Wellnerova 1322/3c, Olomouc, Nová
Ulice, 77900

Zamítnuté a částečně zamítnuté přihlášky ochranných známek po zveřejnění

Zjistí-li Úřad v průběhu řízení o námitkách, že přihlašovaná ochranná známka nespĺňuje podmínky pro zápis, přihlášku zamítne. Zjistí-li, že přihlašovaná ochranná známka nespĺňuje podmínky pro zápis jen pro některé výrobky nebo služby, přihlášku zamítne v rozsahu výrobků nebo služeb, pro které přihláška nespĺňuje podmínky zápisu. S ohledem na tuto skutečnost, obsahuje tato kapitola údaje o rozhodnutích o zamítnutí přihlášky ochranné známky v celém nebo částečném rozsahu na základě ustanovení § 26 zákona č. 441/2003 Sb.

Údaje o výsledku rozhodnutí (zamítnutí přihlášky, částečné zamítnutí přihlášky) jsou uvedeny jako datum právní moci rozhodnutí/výsledek rozhodnutí.

(210) **O-503863**
(540)



04.08.2018/NABYTÍ P.M. - ZAMÍTNUTÍ PŘIHLÁŠKY PO
ZVEŘEJNĚNÍ

(210) **O-503864**
(540)



04.08.2018/NABYTÍ P.M. - ZAMÍTNUTÍ PŘIHLÁŠKY PO
ZVEŘEJNĚNÍ

(210) **O-504288**
(540)

PRÁSK

27.07.2018/NABYTÍ P.M. - ČÁSTEČNÉ ZAMÍTNUTÍ PŘIHL. PO
ZVEŘ.

(210) **O-519118**
(540)

Swissotel

03.08.2018/NABYTÍ P.M. - ZAMÍTNUTÍ PŘIHLÁŠKY PO
ZVEŘEJNĚNÍ

(210) **O-521980**
(540)

ABRAST

07.08.2018/NABYTÍ P.M. - ČÁSTEČNÉ ZAMÍTNUTÍ PŘIHL. PO
ZVEŘ.

(210) **O-528577**
(540)

Merx

28.07.2018/NABYTÍ P.M. - ČÁSTEČNÉ ZAMÍTNUTÍ PŘIHL. PO
ZVEŘ.

(210) **O-531377**
(540)

DOT in

03.08.2018/NABYTÍ P.M. - ZAMÍTNUTÍ PŘIHLÁŠKY PO
ZVEŘEJNĚNÍ

(210) **O-534311**
(540)

Večerníček

07.08.2018/NABYTÍ P.M. - ZAMÍTNUTÍ PŘIHLÁŠKY PO
ZVEŘEJNĚNÍ

Zamítnuté námítky týkající se ochranných známek

V průběhu řízení o námítkách může být Úřadem zjištěno, že přihlašovaná ochranná známka, která byla zveřejněna ve Věstníku, nezasahuje do zákonem chráněných starších práv třetích osob, tzv. namítajících, uvedených v ustanovení § 7 zákona č. 441/2003 Sb., a proto Úřad námítky zamítne. Údaje o rozhodnutích o zamítnutí námítek na základě ustanovení § 26 zákona č. 441/2003 Sb. jsou obsaženy v této kapitole.

(210) **O-504173**
(540)



31.07.2018/ NABYTÍ P.M. – ZAMÍTNUTÍ NÁMITEK

(210) **O-523131**
(540)



01.08.2018/ NABYTÍ P.M. – ZAMÍTNUTÍ NÁMITEK

(210) **O-506161**
(540)



31.07.2018/ NABYTÍ P.M. – ZAMÍTNUTÍ NÁMITEK

(210) **O-528364**
(540)

KIENBERG

27.07.2018/ NABYTÍ P.M. – ZAMÍTNUTÍ NÁMITEK

(210) **O-528724**
(540)

Volba sládků

07.08.2018/ NABYTÍ P.M. – ZAMÍTNUTÍ NÁMITEK

(210) **O-522350**
(540)

Gočárový schody

01.08.2018/ NABYTÍ P.M. – ZAMÍTNUTÍ NÁMITEK



(210) **O-532095**
(540)

07.08.2018/ NABYTÍ P.M. – ZAMÍTNUTÍ NÁMITEK

(210) **O-523048**
(540)



03.08.2018/ NABYTÍ P.M. – ZAMÍTNUTÍ NÁMITEK

(210) **O-532096**
(540)



07.08.2018/ NABYTÍ P.M. – ZAMÍTNUTÍ NÁMITEK

(210) **O-532097**
(540)

 **QTISCHER**

07.08.2018/NABYTÍ P.M. – ZAMÍTNUTÍ NÁMITEK

Přehled zápisů ochranných známek bez změny ve vztahu ke zveřejněným přihláškám

Kapitola obsahuje údaje o ochranných známkách zapsaných na základě ustanovení § 28 odst. 1 zákona č. 441/2003 Sb., u kterých nedošlo ke změně údajů oproti zveřejněné přihlášce ochranné známky.

Číselný přehled (111)											
367934	367936	367937	367938	367939	367940	367941	367942	367943	367944	367945	367946
367947	367948	367949	367950	367951	367952	367953	367954	367955	367956	367957	367958
367959	367960	367961	367962	367963	367964	367965	367966	367967	367968	367969	367970
367971	367972	367973	367974	367975	367976	367977	367978	367979	367980	367981	367982
367983	367984	367985	367986	367987	367988	367989	367990	367991	367992	367993	367994

Zápisy ochranných známek bez změny ve vztahu ke zveřejněným přihláškám

- (111) **367934**
(220) 24.06.2015
(320) 24.06.2015
(442) 02.05.2018
(151) 08.08.2018
(730) **Zoologická zahrada Tábor, a.s.,** Dukelských hrdinů 747/19, Praha 7, 17000, CZ
(210) O-523382
(510) (16) atlasy, balicí papír, blahopřání, bloky (papírnické výrobky), brožury, časopisy - komiksy, časopisy (periodika), desky (papírnické výrobky), desky (psací -) s klipsem (na přidržování papíru), desky na dokumenty (šanonny, pořadače), dopisní papír, etikety, kromě textilních, figurky (sošky) z papírové hmoty, formuláře, fotografie (tištěné), grafické reprodukcce, grafiky, gummy na mazání, hlína modelovací, jízdní řady (tiskoviny), kalendáře, kalendáře, kancelářské potřeby, kromě nábytku, kapesníky (papírové -), karty, katalogy, kelímky papírové na mléčné výrobky, knihy, knihy k nalepování výstřížků (alba), knížky (brožované), kornouty (papírové -), krabice lepenkové nebo papírové, krejóny (patentní tužky), křída na psaní, lepenka dřevitá (papírenské výrobky), lepenka, letáky, lístky, litografie, malby (obrazy) zarámované či nezarámované, malířské štetce, manuály, mapy, mašle papírové, misky na vodové barvy, modelovací hlína, modelovací pasty, modelování (materiály na -), nálepky (lepící pásky) pro kancelářské použití nebo pro domácnost, napínačky, násadky na pera, noviny, nože na papír (kancelářské potřeby), obálky (papírnické výrobky), obaly (papírnické výrobky), obaly na lahve (lepenkové nebo papírové), obaly na spisy, oběžníky, obchodní karty jiné než pro hry, obliterací razítka, obrazy, obtisky, ocelová pera, ojetisticky, ořezávací strojek na tužky, ořezávací pera (kancelářské potřeby), obálky (papírnické výrobky), papír, papírnické výrobky, papírové, papírová prošívaní, papírové archy, papírové kelímky, papírové podložky pod sklenice, papírové ubrusy, papírové ubrusy, pásky lepící (papírnické výrobky), pastelky, pečeti, penály, pera (kancelářské potřeby), pera plnicí, pergamenový papír, periodika, periodika (časopisy), plakáty, plány, podložky na stůl papírové, podložky pod pivní sklenice, pohlednice, pomůcky učební, kromě přístrojů, portréty, poštovní známky, potřeby na psaní, poustače z papíru nebo z lepenky, pouzdra na pera, pouzdra na psací potřeby (papírnictví), pouzdra s barvami (školní pomůcky), praporky (papírové -), pravítka, prospekty, prošívaní papírová, prošívaní stolní z papíru, přípináčky, příručky, psací podložky, psací potřeby, psací soupravy, publikace, razítka, ročenky, ručníky papírové, rýsovací potřeby, rytiny, samolepky (papírnické výrobky), samolepky pro domácnost a pro kancelářské účely, sešity, stojany na fotografie, stojany na pera a tužky, svítící papír, šablony (papírnické výrobky), školní potřeby, štetce, štítky (papírové nálepky), štíty vývěsní z papíru nebo z lepenky, tabule reklamní z papíru nebo lepenky, těžítka, tikety, tiskopisy, tiskoviny, tisky (rytiny), tištěné publikace, tužky, vlajky (papírové -), voskovaný papír, záložky do knih, zápisníky (notesy), zeměpisné mapy, zpěvníky, zvyrazňovače (papírnictví); (21) hrnky, hrnčířské zboží, kroužky pro ptáky, lahve, sklenice na pití, šálky, tácky papírové, talíře, talíře papírové, žejdlíky na pivo; (25) kravaty, oblečení, obuv, oděvy, opasky, pláštěnky, pokrývky hlavy, rukavice, šátky, šály, trička; (28) balónky na hraní, bublifuk (hračka), draci létající, figurky (hračky), hrací karty, hrací kuličky, hračky plyšové, hračky pro domácí zvířata, hračky, hry, kamevalové masky, loutky, maňásci (prstová loutka), masky (hračky), modely (hračky), ozdoby na vánoční stromčeky (s výjimkou osvětlení a cukrovinek), puzzles; (35) aktualizování reklamních materiálů, inzerce poštou, komunikační média (prezentace výrobků v komunikačních médiích) pro účely maloobchodu, marketing, obchodní reklama (pro třetí osoby -), organizování výstav (komerčních nebo reklamních), pořádání veletrhů pro obchodní a reklamní účely, pronájem reklamních materiálů, pronájem reklamních ploch, reklama, reklama (propagace), reklama on line v počítačové síti, reklamní agentury, rozšiřování reklamních materiálů zákazníkům (letáky, prospekty, tisky, vzorky), rozšiřování reklamních nebo inzertních materiálů, styky s veřejností, venkovní reklama, vydávání reklamních nebo náborových, propagačních a inzertních textů, vyhledávání sponzorů, vylepování plakátů; (36) finanční sponzorování, kanceláře realitní, nájemní, činovní domy (vedení -), organizování dobročinných sbírek, organizování sbírek, pronájem bytů, pronájem nemovitostí, pronájem kanceláří (nemovitosti), realitní činnost, sponzorování (finanční -), správa, správa majetku, správa nemovitostí, ubytovací kanceláře (byty, místnosti), vybírání nájemného; (39) balení zboží, doprava, doprovázení turistů, doručování zboží, nakládání resp. vykládání, organizování okružních výletů, parkování automobilů (služby -), prohlídky (turistické), pronájem garáží, pronájem koní, pronájem parkovacích ploch, přeprava turistů, skladování, stěhování,

zájezdy (organizování -); (41) cirkusy, drezúra zvířat, elektronické publikování (DTP), fotografování, informace o možnostech rekreace, informace o možnostech rozptýlení, informace o možnostech zábavy, informace o výchově a vzdělávání, kempinky (služby -), klubové služby (výchovně- zábavné -), knihy (vydávání -), koučink (školení), kulturní činnost, nakladatelská činnost, organizování a vedení kolokvií, organizování a vedení konferencí, organizování a vedení kongresů, organizování a vedení seminářů, organizování a vedení sympozií, organizování kulturních nebo vzdělávacích výstav, organizování soutěží (vzdělávací nebo zábavných), organizování sportovních soutěží, pořádání a řízení pracovních setkání (školení), poskytování on-line elektronických publikací (bez možnosti stažení), poskytování on-line videí (bez možnosti stažení), praktický výcvik, prázdninové tábory (služby -) (zábava), prázdninové tábory (služby poskytované -) (zábava), provozování zoologických zahrad, psaní textů (jiných než reklamních), rekreace (informace o možnostech -), rekreace (služby pro oddech a -), semináře (organizování a vedení -), služby poskytované školami (vzdělávání), školení (instruktáž), školení (organizování a řízení), školství, pořadání (zveřejňování -) kromě reklamních, vydávání elektronických knih a časopisů on-line, vydávání knih, vydávání textů, s výjimkou reklamních nebo náborových, vydavatelská činnost, výchova, vyučování (výuka), vzdělávací informace, vzdělávání, zábava (služby -), zábava, pobavení, zábavné parky, zvířata (cvičení -), živé představení, živé vystoupení (organizování -); (42) bakteriologický výzkum, biologický výzkum, dárkové balení, design (umělecký -), design průmyslový, expertizy, fyzikální (výzkum), geologický výzkum, hosting webových stránek, chemický výzkum, inženýrské práce (expertizy), klinické studie, laboratorní (vědecké) služby, ochrana životního prostředí (výzkum), projekce (stavební), projektová činnost, studie technických projektů, projektování, vědecký výzkum, webové stránky (tvorba a správa -); (43) automaty (rychlé občerstvení), bary (služby -), bufety, hotelové služby, jídelny, kavárny, Kempy (provozování -), penziony, penziony pro zvířata, prázdninové tábory (ubytovací služby -), pronájem jednacích místností, provoz hotelového ubytování, provozování kempů, restaurace, ubytovací služby (hotely, penziony), ubytování (pronájem) a přechodné -; (44) chov zvířat, návrhy (pro tvorbu krajiny), péče o čistotu domácích zvířat, pronájem zemědělských nástrojů a zařízení, rostlinné školky, údržba trávníků, úprava (česání) zvířat, veterinární pomoc, zahradní architektura (služby -), zahradnické služby, zahradnictví.

(511) 16, 21, 25, 28, 35, 36, 39, 41, 42, 43, 44

(540)

ZOO Tábor

- (111) **367936**
(220) 21.09.2016
(320) 21.09.2016
(442) 02.05.2018
(151) 08.08.2018
(730) **Viva Technologies Limited,** 3rd Floor, 207 Regent Street, London, W1B 3HH, GB
(740) **DANĚK & PARTNERS** Advokátní a patentová kancelář, Ing. Dr. Vilém Daněk Ph.D., LL.M., Vinohradská 17, Praha 2, 12000
(210) O-534111
(510) (9) přístroje a nástroje optické, přístroje pro vážení, měření, signalizaci, kontrolu (inspekci), záchranu a přístroje pro vyučování, přístroje a nástroje pro vedení, přepínání, přeměnu, akumulaci, regulaci nebo řízení elektrického proudu, automatické distributory a mechanismy pro přístroje a mince, zapisovací pokladny a dešifrovací soustavy v rámci této třídy, platební karty nebo magnetické a čipové karty pro použití v bankovním, pojišťovním, v oblasti služeb a v obchodním styku, mezinárodní platební karty, elektronické peněženky, čipy, hlavolamy elektrické nebo elektronické v rámci této třídy, hasící přístroje; (38) pronájem telekomunikačních zařízení a přístrojů včetně telefonů.

(511) 9, 38

(540)

VIVA

- (111) **367937**
(220) 03.02.2017
(320) 03.02.2017
(442) 02.05.2018
(151) 08.08.2018

- (730) **TV Nova s.r.o.**, Křiženeckého nám. 1078/5, Praha 5, 15200, CZ
(740) Dana Lukajová, patentový zástupce, Voršilská 10, Praha 1, 11000
(210) O-537161
(510) (9) obsah médií, elektronické knihy (i ke stažení), elektronické publikace (i ke stažení), filmy (i ke stažení), hudební nahrávky (i ke stažení), hudební video nahrávky (i ke stažení), kinematografické filmy (i ke stažení), interaktivní DVD, multimediální záznamy, nahraná videa, nahrané filmy, podcasty, videozáznamy, video filmy, videokazety nahrané i nenahrané, audiokazety nahrané i nenahrané, audiovizuální programy, audioprogramy, audiovizuální díla na nosičích, audiovizuální díla v digitální podobě, filmy, hudební díla na nosičích nebo v elektronické podobě nebo ke stažení, CD disky, DVD disky, MP3 přehrávače, USB Flash disky, Blue-ray disky, elektronické publikace (stažitelné), nahraný obsah (počítačové programy, data a informace), programové vybavení pro počítače, software pro počítačové hry, interaktivní software, interaktivní databáze, elektronické databáze a databázové produkty, informace a data a databáze a záznamy v elektronické podobě, multimediální aplikace, elektronické multimediální nebo elektronické informační katalogy; (35) poskytování prostoru, času a médií pro reklamu, reklamní, inzertní a propagační činnost, marketing; (38) televizní vysílání, digitální vysílání, satelitní vysílání, televizní vysílání programů, televizní vysílání zábavných, vzdělávacích, výchovných, soutěžních, diskusních a informačních pořadů, streaming audio a video materiálů na internetu, vysílání televize přes internet, diskusní fóra (poskytování internetových diskusních fór), podcasting, televizní komunikační služby, televizní vysílání pro mobilní telefony, vysílání kabelové televize, video vysílání, zpoplatněné televizní vysílání; (41) televizní zábava, publikační činnost, nahrávání nosičů zvukových nebo obrazově zvukových, digitální video, audio a multimediální zábavní vydavatelské služby, poskytování on-line publikací, reportérské služby, vydávání a publikování knih a časopisů, tvorba a šíření audiovizuálních děl, zpravodajství, publicistika, televizní zpravodajství, obrazové zpravodajství, TV produkce, filmová produkce, tvorba programů v rámci této třídy, tvorba a výroba televizních a audiovizuálních programů, poskytování on-line audiovizuálních děl bez možnosti stažení.

- (511) 9, 35, 38, 41
(540)

Televizní noviny

- (111) **367938**
(220) 11.05.2017
(320) 11.05.2017
(442) 02.05.2018
(151) 08.08.2018
(730) **Houdek Stanislav**, Otavská 1042/18, Písek - Budějovické Předměstí, 39701, CZ
(740) Mgr. Pavel Kropáček, Lublaňská 667/42, Praha 2, 12000
(210) O-539550
(510) (20) sedáky na židle, matrace, krycí podložky na matrace; (24) ložní prádlo a příkrývky, povlečení, prostěradla, povlaky na polštáře, ručníky, osušky, mycí žinky, utěrky, látkové kapesníky, povlaky na matrace; (35) prezentace výrobků v komunikačních médiích pro účely maloobchodu a velkoobchodu, reklama (propagace), reklama on-line, reklama prostřednictvím všech veřejných komunikačních prostředků, rozšiřování reklamních, marketingových a propagačních materiálů, rozšiřování reklamních materiálů přímo zákazníkům (letáky, prospekty, tisky, vzorky), reklamní texty (vydávání, zveřejňování, oznámení, vyhlášení, publikování).

- (511) 20, 24, 35
(540)

Písecké lůžkoviny

- (111) **367939**
(220) 11.05.2017
(320) 11.05.2017
(442) 02.05.2018
(151) 08.08.2018
(730) **Nemléko s.r.o.**, Nad Šutkou 540/14, Praha 8 Kobylisy, 18200, CZ
(210) O-539579
(510) (25) oděvy; (29) náhražky mléka a výrobky z nich, dezerty na bázi náhražkového mléka; (30) káva, čokoláda, zmrzlina.

- (511) 25, 29, 30
(540)

nemléko

- (111) **367940**
(220) 08.06.2017
(320) 08.06.2017
(442) 22.11.2017
(151) 08.08.2018
(730) **F.O.M. z.s.**, Fryčajova 540/139, Brno, 61400, CZ
(210) O-540225
(591) Barevná
(510) (9) kreslené filmy, animované filmy, video filmy, nahrané filmy, kinematografické filmy, audiokazety, audioknihy, audionahrávky, elektronické publikace, elektronické knihy, obaly na mobilní telefony, obaly na kompaktní disky, obaly na tablety, obaly na čtečky elektronických knih; (16) tiskoviny, noviny, časopisy, knihy, propagační materiály, zápisníky, diáře, věstníky, kalendáře, tiskoviny k instrukčním účelům, reklamní letáky, reklamní plakáty, tabule, pohlednice, dopisní papíry, obálky, přání, samolepky, obtisky, vystřihovánky, kartičky, tašky, štočky, sešity, skicáky, pastelky, penály, pera, nože na papír, těžítka; (28) plyšové hračky, akční hračky, akční hry rozvíjející dovednosti, balónky a balóny (hračky), brože (hračky), chřestítka, dětské hračky, dřevěné hračky, drobné dárky pro hosty na večírku, elektrické akční hračky, figurky na hraní, houpačky, hry, hračky a výrobky určené ke hraní, výrobky pro zábavu a dárky pro pobavení v rámci této třídy, cvičební a sportovní potřeby v rámci této třídy.
(511) 9, 16, 28
(540)



- (111) **367941**
(220) 18.07.2017
(320) 18.07.2017
(442) 02.05.2018
(151) 08.08.2018
(730) **FTV Prima, spol. s r.o.**, Na Žertvách 132/24, Praha 8 - Libeň, 18000, CZ
(210) O-541084
(510) (38) telekomunikace, elektronická pošta, služby elektronických nástěnek (telekomunikační služby), informační kanceláře, vysílání kabelové televize, služby dálkových konferencí, počítačová komunikace, posílání zpráv, poskytování internetových diskusních fór, pronájem přístrojů pro přenos zpráv, pronájem přístupového času ke globálním počítačovým sítím, pronájem zařízení pro přenos informací, přenašení televizního signálu pomocí satelitních družic, přenos zpráv a obrazových informací pomocí počítače, půjčování telekomunikačních zařízení, teleshoppingové služby (poskytování televizních kanálů pro teleshoppingové služby), televizní vysílání, digitální vysílání, televizní vysílání zábavných, vzdělávacích, výchovných, soutěžních, diskusních a informačních pořadů, šíření elektronických časopisů, informací, elektronických periodik, knih v elektronické podobě, audio nebo audiovizuálních děl prostřednictvím informační nebo datové nebo elektronické nebo komunikační nebo telekomunikační nebo počítačové sítě, zejména internetu, pomocí satelitů a jiných sítí, informační služby na internetu související s televizním vysíláním, služby na internetu související s televizním vysíláním, přenos dat (obrázků, fotografií, 3D aplikací) prostřednictvím globální počítačové sítě; (41) nakladatelství a vydavatelství, ediční činnost, publikační činnost, nahrávání nosičů zvukových nebo obrazově zvukových, služby v oblasti digitálního zpracování obrazu, elektronické publikování (DTP), služby v oblasti estrád, TV produkce, tvorba a výroba televizních a audiovizuálních programů, obrazové zpravodajství, filmová produkce, jiná než reklamní, filmová studia, filmová tvorba, filmové projekce, půjčování filmů, fotografování, informace o možnostech zábavy, informace o výchově a vzdělávání, výchovně zábavné klubové služby, vydávání knih, služby nahrávacího studia, nahrávání videopásek, organizace společenských a kulturních akcí, organizace, provozování a provádění her a soutěží i

veřejných, organizování vzdělávacích nebo zábavných soutěží, výstavní činnost v oblasti kultury nebo zábavy nebo výchovy nebo vzdělávání, plánování a organizování večírků, poskytování on-line elektronických publikací (bez možnosti stažení), pronájem audio nahrávek, pronájem dekorací pro představení, pronájem kinematografických filmů, provozování her on-line (z počítačové sítě), výroba divadelních nebo jiných představení, půjčování videopásek, psaní scénářů, organizování a vedení seminářů, reportéřské služby, televizní zábava, opatřování titulky, výuka, vydávání elektronických knih a časopisů on-line, zveřejňování a vydávání textů, s výjimkou reklamních nebo náborových, výroba videofilmů, pronájem zvukového nahrávacího zařízení, živé představení, organizování živých vystoupení, čtenářská anketa, divácká anketa; (42) hosting prostoru pro webové stránky, hosting portálu na internetu, hosting on-line platformy pro nahrávání, návrhy, strukturování a programování či jiné vytváření a instalace, údržba a správa internetových portálů a serveru a internetových či intranetových počítačových stránek a nástěnek a internetových či intranetových aplikací, návrhy, strukturování a programování či jiné vytváření a instalace a údržba počítačových programů a počítačových systémů a databází a databázových systémů, výzkum a vývoj a tvorba systémů pro elektronické obchodování včetně příslušného software a hardware, tvorba software, programování internetových databázových systémů, programování multimediálních aplikací, tvorba interaktivních a grafických programů, tvorba multimediálních dokumentů, prezentací, aplikací a katalogů, konstrukce www prezentací, softwarové řešení www serverů, návrh www stránek, tvorba počítačové animace a vizualizace, poskytování vyhledávačů pro internet, převod (konverze) počítačových programů, dat či jiných údajů v elektronické podobě z různých formátů do jiných formátů (ne fyzický), převod (konverze) dokumentů, dat či jiných údajů z fyzických médií na elektronická média.

(511) 38, 41, 42

(540)

připojení k internetu a databázím, všechny výše uvedené služby poskytované rovněž bezdrátově.

(511) 9, 38

(540)



(111) **367943**

(220) 03.08.2017

(320) 03.08.2017

(442) 25.10.2017

(151) 08.08.2018

(730) **De Heus a.s.**, Marefy 144, Bučovice, 68501, CZ

(740) DANĚK & PARTNERS Advokátní a patentová kancelář, Ing. Vilém

Daněk Ph.D., LL.M., Vinohradská 17, Praha 2, 12000

(210) O-541388

(510) (5) přísady do krmiv pro lékařské účely, farmaceutické výrobky a přípravky, bakteriální, chemické, biologické přípravky pro lékařské a veterinární účely, chemicko-farmaceutické přípravky, bylinné čaje pro lékařské účely, byliny (léčivé byliny), drogy pro léčebné účely, diagnostické preparáty pro lékařské a veterinární účely, dezinfekční přípravky, enzymatické přípravky pro lékařské a veterinární účely, diagnostika pro lékařské a zvěrolékařské účely, chemická činidla pro lékařské a zvěrolékařské účely, chemikálie pro laboratorní analýzy pro lékařské a zvěrolékařské účely, přípravky z mikroorganismů pro lékařské a zvěrolékařské účely, diagnostická činidla pro použití in vitro pro lokalizování rakovinných míst a pro farmaceutické použití, diagnostická činidla biologického původu pro použití při diagnóze nemocí, chemické přípravky pro použití při analýzách DNA pro léčebné účely, živné půdy pro bakteriální kultury, vitamíny pro lékařské a zvěrolékařské účely, antibiotika, aminokyseliny pro lékařské účely, analgetika, anestetika, antiseptika, přípravky pro péči o dutinu ústní pro lékařské účely, léčivé přípravky do koupele, koupelové soli, léčiva na zuby, léčivé čaje, léčivé kořeny, léčivé rostliny, vodičky pro veterinární účely, zvěrolékařské přípravky, tampóny, balzámy pro lékařské účely, bílkovinná potrava pro lékařské účely, cukr pro lékařské účely, čípky, alkohol pro léčebné účely, deodoranty (jiné než pro osobní potřebu), dietetické látky upravené pro lékařské účely, hormony pro lékařské účely, kapsle pro lékařské účely, lékárníčky včetně obsahu, masti pro lékařské účely, náplasti a obvaziva pro lékařské účely, soli pro lékařské účely do koupele, vláknina pro lékařské účely, čichací soli, přípravky na čištění vzduchu, diastáza, chinin, chinolin, izotopy, kafr, minerální vody k léčebným účelům, pásky pro lékařské účely, peroxid vodíku, radioaktivní látky, radium, ricinový olej, sikativa, želatina (pro lékařské účely), digitalin, digestiva, estery, fenol, étery, formaldehyd, fosfáty, guajakol, hořec, vinný kámen, kolodium, magnézie, mentol, mellissová voda, mouka, rybí moučka, myrobalánová kůra, octany, slad, tabletky, terpentýn, živočišné uhlí pro farmaceutické účely, přípravky na bázi vápna pro farmaceutické účely, žiravé látky (pro farmaceutické účely), hematogen, hemoglobin, herbicidy, chloroform, jedy, jodoform, jojoba, krevní plazma, media pro bakteriologické kultury, laktóza, mikroorganismy pro použití v lékařství a zvěrolékařství, narkotika, opiáty, projímadla, styptika, vše uvedené pro lékařské nebo pro farmaceutické účely; (31) krmivá suchá pro zvířata, krmné směsi a krmné doplňky pro koně, pštrosy, drůbež, skot, králíky, hlodavce, exotické a divoké ptactvo, holuby a další zvířata, potrava pro zvířata, zvířata domácí a hospodářská (živá), bílkoviny (proteiny) pro zvířata, vykrmovací přípravky pro zvířata, stelivo pro domácí zvířata, moučka pro zvířata, přípravky posilující pro zvířata, nápoje pro domácí zvířata, potrava pro ptactvo, přísady do krmiv ne pro lékařské účely, čisté zrniny a další suroviny pro výrobu krmných směsí, vápno do krmiv pro zvířata, psi suchary, sůl pro dobytek, šrot pro zvířata, sépie (kosti pro ptáky), pochoutky a odměny ke žvýkání pro zvířata, výživa pro domácí zvířata, pískový papír pro domácí zvířata, obilná zrna v nezpracovaném stavu, obilninové zbytkové produkty pro živočišnou spotřebu, kukuřice, ječmen, pšenice, oves setý, otruby, otruby jako krmná směs pro živočišnou spotřebu, seno, sláma, chovatelské, živá zvířata, živé rybářské návnady,

VÍPÁPA®

(111) **367942**

(220) 02.08.2017

(320) 02.08.2017

(442) 04.10.2017

(151) 08.08.2018

(730) **CentroNet, a.s.**, náměstí Republiky 1037/3, Praha 1 - Nové Město, 11000, CZ

(740) JUDr. Ing. Bystrík Bugan advokát, Pod Bruskou 136/6, Praha 1, 11800

(210) O-541384

(510) (9) počítačové programy k podpoře přenosu dat pomocí kabelu nebo bezdrátově; (38) telekomunikační služby, včetně mobilních a bezdrátových telekomunikací, telefonní služby, rozhlasové a televizní vysílání, služby poskytovatele služeb internetu (telekomunikace), poskytování přístupu k telekomunikačním sítím (včetně internetu) pomocí kabelu nebo bezdrátově, pronájem telekomunikačních zařízení, poskytování informací v oblasti telekomunikací včetně prostřednictvím televize, internetu nebo jiných (nových) médií, elektronická výměna a přenos zpráv a komunikace pomocí kabelu nebo bezdrátově, interaktivní komunikační služby prostřednictvím internetu, sítě kabelové televize nebo jiných forem přenosu dat, pomocí kabelu nebo bezdrátově, kabelové televizní vysílání, přenos dat, zvuku a obrazu, pomocí kabelu nebo bezdrátově, prostřednictvím rozhlasu, televize, satelitu, kabelu, éteru a pomocí elektronických prostředků, poskytování a pronájem telekomunikační infrastruktury pro ostatní včetně pro (mobilní) telefonii, informace a poradenství v oblasti telekomunikací (včetně interaktivních telekomunikací), pronájem přístupového času k telekomunikačním sítím, přístup ke stahování digitálních dat, komunikace (přenos) přes otevřenou globální počítačovou síť (internet) nebo uzavřenou celosvětovou počítačovou síť (intranet), výše uvedené služby poskytované rovněž bezdrátově, přenos programů a výběr televizních kanálů, poskytování přístupu k počítačové síti, poskytování telekomunikačních

ryby, sumýši, koryši, měkkýši živí, jikry rybí, řasy pro lidskou nebo živočišnou spotřebu (potravina), arašídové pokruty pro zvířata, droždí pro dobytek, drůbež (živá zvířata), píce, kroupy pro drůbež, drůbež na chov, přípravky na výkrm hospodářského zvířectva, lihovarnický odpad pro živočišnou spotřebu, moučka lněná, moučka rybí pro zvířecí spotřebu, moučka rýžová jako krmivo, čerstvá zelenina jako je zelí červené i bílé, hlávkové i krouhané, cibule, čekanka salátová, hlávkové a listové saláty, okurky, pór, paprika (rostlina), rebarbora, reveň, réva vinná, řepa jedlá, třítina cukrová, tykev, brambory čerstvé, bylinky čerstvé polévkové jako kofení, kopr, bobule, čerstvé ovoce, citróny, pomeranče, citrusové ovoce, olivy čerstvé, ořechy, boby kakaové syrové, arašidy, kolové oříšky (plody kolovniku), mandle, sezam, kokosové skořápky, čerstvé kaštiny, čočka (čerstvá), fazole čerstvé, hrách čerstvý, houby čerstvé, lanýže čerstvé, chléb svatojánský (lusky rohovniku), chmel, kopřivy, rýže neopracovaná (natural), slad na výrobu piva a lihovin, kultura houbová na vysev (podhoubí), hrozny čerstvé, klíčky semen pro botanické účely, kořeny jedlé, zrní (obilniny), pěstitelské produkty jako jsou rostliny, rostlinná semena, sadba, sazenice, cibule květinové, dřevo surové, keře, křoví, kmeny stromů, kulatina dřevěná neodkorněná, korek surový, surová kůra, borové šišky, květiny sušené na ozdobu, květiny živé, věnce a kytice z přírodních květin, přírodní trávníky, palmy, palmovníky, stromečky vánoční, podestýlka (výrobky pro zvířata); (42) výzkum, testování, zkoumání, vývoj a studie krmiv pro zvířata a vstupních surovin, chemické rozborů, výzkum a vývoj v oblasti farmacie a lékařství (zejména pro třetí osoby), výzkum v oblasti péče o zdraví, vědecké a technologické služby, výzkum klinický, lékařský, vědecký, expertní analýzy v oblasti lékařství, farmacie, veterinárního lékařství, biologický, bakteriologický a chemický výzkum, testování, zkoumání, vývoj a studie farmaceutik, kontrola jakosti léčiv-fyzikální, fyzikálně-chemické a chemické zkoušení léčiv, včetně uchovávání vzorků pro zrychlené a dlouhodobé stabilní studie, výzkum v oblasti kosmetiky, expertizy, vývoj nových technologií, vědeckotechnické analýzy, testování a měření, kontrola kvality, zkoušky materiálů, poradenské a konzultační služby v oboru biochemie, vývoj počítačového hardwaru a softwaru, lékařské laboratorní služby, farmaceutické objevy, vývoj farmaceutických směsí, chemické analýzy, fyzikální výzkum, technický průzkum, geologické expertizy, farmaceutické klinické studie pomocí webových databází, návrhy počítačových systémů a konstrukcí WWW prezentací v oblasti farmacie, konzultační, asistenční, analytické, designérské, vyhodnocovací a programovací služby týkající se počítačového software, firmware, hardware a informačních technologií, konzultace týkající se hodnocení, výběru a zavádění počítačového software, firmware, hardware, informačních technologií a systému zpracování dat, informačních technologií, a to i prostřednictvím telekomunikačních sítí, dodávkou online, Internetem a sítí World Wide Web, webhosting, webdesign, výzkumné služby, kódování a dekódování zabezpečovacích systémů (tvorba software), poradenská činnost v oblasti aplikace výpočetní techniky, v oblasti informatiky, vytváření virtuálních (počítačových) 3D animací a modelů, informačních technologií, navrhování a realizace automatizovaných systémů řízení, programátorská činnost, projekce počítačových sítí, poskytování dočasného práva užití software a pronájem software, instalace, opravy, údržba a servis software, vytváření interaktivních aplikací umožňující předávání a tvorbu grafické podoby prostřednictvím sítí internet, programování, software - návrhy, převod a konverze počítačových programů a údajů (kromě fyzické konverze), převod a konverze údajů a dokumentů z fyzických médií na elektronická média, tvorba a údržba počítačových stránek WEB pro zákazníky, hostování na počítačových stránkách WEB, instalace počítačových programů, návrh počítačových systémů, programování internetových databázových systémů a internetových aplikací, konstrukce WWW prezentací a řešení WWW serverů, aktualizace a údržba počítačových programů, zhotovování kopií počítačových programů, technické studie v oblasti počítačů a programového vybavení, výzkum, vývoj a tvorba systémů pro elektronické obchodování, včetně příslušného software a hardware, poskytování know-how pro oblast elektronického obchodování a informačních technologií, programování multimediálních aplikací, vytváření interaktivních a grafických programů, počítačové animace a vizualizace, grafický design, zavádění, aktualizace, návrhy, strukturování a programování či jiné vytváření databází, jiných datových systémů a aplikací pro jejich zpracování, včetně jejich poskytování přístupu k nim a jejich instalace, zavádění, aktualizace a údržby, návrhy, strukturování a programování či jiné vytváření internetových či intranetových počítačových stránek a nástěnek (webpages a websites) a internetových či intranetových aplikací, hostování (poskytování volného prostoru) pro internetové či intranetové aplikace, převod (konverze) počítačových programů, dat či jiných údajů v elektronické podobě z různých formátů do jiných formátů, převod (konverze) dokumentů, dat či jiných údajů z fyzických médií na

elektronická média, zálohování dat a informací elektronickými a počítačovými prostředky a prostřednictvím elektronické pošty.

(511) 5, 31, 42

(540)



(111) 367944

(220) 03.08.2017

(320) 03.08.2017

(442) 18.10.2017

(151) 08.08.2018

(730) De Heus a.s., Marefy 144, Bučovice, 68501, CZ

(740) DANĚK & PARTNERS Advokátní a patentová kancelář, Ing. Vilém Daněk Ph.D., LL.M., Vinohradská 17, Praha 2, 12000

(210) O-541389

(591) Barevná

(510) (5) přísady do krmiv pro lékařské účely, farmaceutické výrobky a přípravky, bakteriální, chemické, biologické přípravky pro lékařské a veterinární účely, chemicko-farmaceutické přípravky, bylinné čaje pro lékařské účely, byliny (léčivé byliny), drogy pro léčebné účely, diagnostické preparáty pro lékařské a veterinární účely, dezinfekční přípravky, enzymatické přípravky pro lékařské a veterinární účely, diagnostika pro lékařské a zvěrolékařské účely, chemická činidla pro lékařské a zvěrolékařské účely, chemikálie pro laboratorní analýzy pro lékařské a zvěrolékařské účely, přípravky z mikroorganismů pro lékařské a zvěrolékařské účely, diagnostická činidla pro použití in vitro pro lokalizování rakovinných míst a pro farmaceutické použití, diagnostická činidla biologického původu pro použití při diagnóze nemocí, chemické přípravky pro použití při analýzách DNA pro léčebné účely, živné půdy pro bakteriální kultury, vitamíny pro lékařské a zvěrolékařské účely, antibiotika, aminokyseliny pro lékařské účely, analgetika, anestetika, antiseptika, přípravky pro péči o dutinu ústní pro lékařské účely, léčivé přípravky do koupele, koupelové soli, léčiva na zuby, léčivé čaje, léčivé kořeny, léčivé rostliny, vodičky pro veterinární účely, zvěrolékařské přípravky, tampóny, balzámy pro lékařské účely, bílkovinná potrava pro lékařské účely, cukr pro lékařské účely, čípky, alkohol pro léčebné účely, deodoranty (jiné než pro osobní potřebu), dietetické látky upravené pro lékařské účely, hormony pro lékařské účely, kapsle pro lékařské účely, lékárníčky včetně obsahu, masti pro lékařské účely, náplasti a obvaziva pro lékařské účely, soli pro lékařské účely do koupele, vláknina pro lékařské účely, čichací soli, přípravky na čištění vzduchu, diastáza, chinin, chinolin, izotopy, káfr, minerální vody k léčebným účelům, pásky pro lékařské účely, peroxid vodíku, radioaktivní látky, radium, ricinový olej, siktativa, želatina (pro lékařské účely), digitalin, digestiva, estery, fenol, étery, formaldehyd, fosfáty, guajakol, hořec, vinný kámen, kolodium, magnézie, mentol, mellissová voda, mouka, rybí moučka, myrobalánová kůra, octany, slad, tabletky, terpentín, živočišné uhlí pro farmaceutické účely, přípravky na bázi vápna pro farmaceutické účely, žiravé látky (pro farmaceutické účely), hematogen, hemoglobin, herbicidy, chloroform, jedy, jodoform, joboba, krevní plazma, media pro bakteriologické kultury, laktóza, mikroorganismy pro použití v lékařství a zvěrolékařství, narkotika, opiáty, projímadla, styptika, vše uvedené pro lékařské nebo pro farmaceutické účely; (31) krmiva suchá pro zvířata, krmné směsi a krmné doplňky pro koně, pštrosy, drůbež, skot, králíky, hlodavce, exotické a divoké ptactvo, holuby a další zvířata, potrava pro zvířata, zvířata domácí a hospodářská (živá), bílkoviny (proteiny) pro zvířata, vykrmovací přípravky pro zvířata, stelivo pro domácí zvířata, moučka pro zvířata, přípravky posilující pro zvířata, nápoje pro domácí zvířata, potrava pro ptactvo, přísady do krmiv ne pro lékařské účely, čisté zrniny a další suroviny pro výrobu krmných směsí, vápno do krmiv pro zvířata, psí suchary, sůl pro dobytek, šrot pro zvířata, sépie (kosti pro ptáky), pochoutky a odměny ke žvýkání pro zvířata, výživa pro domácí

zvířata, pískový papír pro domácí zvířata, obilná zrna v nezpracovaném stavu, obilninové zbytkové produkty pro živočišnou spotřebu, kukuřice, ječmen, pšenice, oves setý, otruby, otruby jako krmná směs pro živočišnou spotřebu, seno, sláma, chovatelské, živá zvířata, živé rybářské návnady, ryby, sumýši, korýši, měkkýši živí, jikry rybí, řasy pro lidskou nebo živočišnou spotřebu (potravina), arašídové pokruty pro zvířata, droždí pro dobytek, drůbež (živá zvířata), píce, kroupy pro drůbež, drůbež na chov, přípravky na výkrm hospodářského zvířectva, lihovarnický odpad pro živočišnou spotřebu, moučka lněná, moučka rybí pro zvířecí spotřebu, moučka rýžová jako krmivo, čerstvá zelenina jako je zelí červené i bílé, hlávkové i krouhané, cibule, čekanka salátová, hlávkové a listové saláty, okurky, pór, paprika (rostlina), rebarbora, reveň, réva vinná, řepa jedlá, třítina cukrová, tykev, brambory čerstvé, bylinky čerstvé polévkové jako koření, kopr, bobule, čerstvé ovoce, citróny, pomeranče, citrusové ovoce, olivy čerstvé, ořechy, boby kakaové syrové, arašidy, kolové oříšky (plody kolovníku), mandle, sezam, kokosové skořápky, čerstvé kaštiny, čočka (čerstvá), fazole čerstvé, hrách čerstvý, houby čerstvé, lanžýte čerstvé, chléb svatojánský (lusky rohovníku), chmel, kopřivy, rýže neopracovaná (natural), slad na výrobu piva a lihovin, kultura houbová na vysev (podhoubí), hrozny čerstvé, klíčky semen pro botanické účely, kořeny jedlé, zrní (obilniny), pěstitelské produkty jako jsou rostliny, rostlinná semena, sadba, sazenice, cibule květinové, dřevo surové, keře, křoví, kmeny stromů, kulatina dřevěná neodkorněná, korek surový, surová kůra, borové šišky, květiny sušené na ozdobu, květiny živé, věnce a kytice z přírodních květin, přírodní travníky, palmy, palmovníky, stromečky vánoční, podestýlka (výrobky pro zvířata); (42) výzkum, testování, zkoumání, vývoj a studie krmiv pro zvířata a vstupních surovin, chemické rozborů, výzkum a vývoj v oblasti farmacie a lékařství (zejména pro třetí osoby), výzkum v oblasti péče o zdraví, vědecké a technologické služby, výzkum klinický, lékařský, vědecký, expertní analýzy v oblasti lékařství, farmacie, veterinárního lékařství, biologický, bakteriologický a chemický výzkum, testování, zkoumání, vývoj a studie farmaceutik, kontrola jakosti léčiv-fyzikální, fyzikálně-chemické a chemické zkoušení léčiv, včetně uchovávání vzorků pro zrychlené a dlouhodobé stabilní studie, výzkum v oblasti kosmetiky, expertízy, vývoj nových technologií, vědeckotechnické analýzy, testování a měření, kontrola kvality, zkoušky materiálů, poradenské a konzultační služby v oboru biochemie, vývoj počítačového hardwaru a softwaru, lékařské laboratorní služby, farmaceutické objevy, vývoj farmaceutických směsí, chemické analýzy, fyzikální výzkum, technický průzkum, geologické expertízy, farmaceutické klinické studie pomocí webových databází, návrhy počítačových systémů a konstrukcí WWW prezentací v oblasti farmacie, konzultační, asistenční, analytické, designérské, vyhodnocovací a programovací služby týkající se počítačového software, firmware, hardware a informačních technologií, konzultace týkající se hodnocení, výběru a zavádění počítačového software, firmware, hardware, informačních technologií a systému zpracování dat, informačních technologií, a to i prostřednictvím telekomunikačních sítí, dodávkou on-line, Internetem a sítí World Wide Web, webhosting, webdesign, výzkumné služby, kódování a dekódování zabezpečovacích systémů (tvorba software), poradenská činnost v oblasti aplikace výpočetní techniky, v oblasti informatiky, vytváření virtuálních (počítačových) 3D animací a modelů, informačních technologií, navrhování a realizace automatizovaných systémů řízení, programátorská činnost, projekce počítačových sítí, poskytování dočasného práva užití software a pronájem software, instalace, opravy, údržba a servis software, vytváření interaktivních aplikací umožňující předávání a tvorbu grafické podoby prostřednictvím sítí internet, programování, software - návrhy, převod a konverze počítačových programů a údajů (kromě fyzické konverze), převod a konverze údajů a dokumentů z fyzických médií na elektronická média, tvorba a údržba počítačových stránek WEB pro zákazníky, hostování na počítačových stránkách WEB, instalace počítačových programů, návrh počítačových systémů, programování internetových databázových systémů a internetových aplikací, konstrukce WWW prezentací a řešení WWW serverů, aktualizace a údržba počítačových programů, zhotovování kopií počítačových programů, technické studie v oblasti počítačů a programového vybavení, výzkum, vývoj a tvorba systémů pro elektronické obchodování, včetně příslušného software a hardware, poskytování know-how pro oblast elektronického obchodování a informačních technologií, programování multimediálních aplikací, vytváření interaktivních a grafických programů, počítačové animace a vizualizace, grafický design, zavádění, aktualizace, návrhy, strukturování a programování či jiné vytváření databází, jiných datových systémů a aplikací pro jejich zpracování, včetně jejich poskytování přístupu k nim a jejich instalace, zavádění, aktualizace a údržby, návrhy, strukturování a programování či jiné vytváření internetových či intranetových počítačových stránek a nástěnek (webpages a websites) a internetových či intranetových aplikací, hostování

(poskytování volného prostoru) pro internetové či intranetové aplikace, převod (konverze) počítačových programů, dat či jiných údajů v elektronické podobě z různých formátů do jiných formátů, převod (konverze) dokumentů, dat či jiných údajů z fyzických médií na elektronická média, zálohování dat a informací elektronickými a počítačovými prostředky a prostřednictvím elektronické pošty.

(511) 5, 31, 42
(540)



(111) **367945**
(220) 14.08.2017
(320) 14.08.2017
(442) 13.12.2017
(151) 08.08.2018
(730) **BYTEMA s.r.o.**, Dukelská 679, Šenov u Nového Jičína, 74242, CZ
(740) Ing. Petr Soukup, patentový zástupce, tř. Svobody 43/39, Olomouc, 77900
(210) O-541600
(510) (4) svíčky, vonné svíčky, aromaterapeutické vonné svíčky; (6) závěsné kovové kolejnice na závěsy a záclony, kovová krycí čela na gamyže, kovové žaluzie; (18) výrobky z kůže a imitace kůže, a to kufry, cestovní a pracovní brašny, kabelky, řemeny, deštníky, slunečníky; (19) samonivelační lité podlahové hmoty, plovoucí podlahy dřevěné i laminované, parkety a parketové podlahy, korkové podlahy, podlahové lišty dřevěné, podlahy z pvc; (20) polštáře, polštářky, matrace do postelí, žíněnky, podhlavníky, nekovové závěsné kolejnice pro závěsy a záclony, držáky, háčky a kroužky na záclony, interiérové navijecí žaluzie, dřevěné žaluzie, nekovová táhla na interiérové žaluzie; (21) výrobky ze skla, keramiky a porcelánu zahrnuté v této třídě, a to vázy, misky, tácy, podnosy, talíře, hrnky, sklenice a skleničky, jídelní soupravy, skleněné a porcelánové dekorace, sošky, lampy na vonné oleje (aromalampy), kuchyňské chňapky; (22) provazy, provázky, lana, struny k technickému účelům, motouzy z přírodních, umělých nebo plastických látek, čalounický materiál jako žíně, kapok, peří a mošská tráva, surová textilní vlákna, rybářské sítě; (23) vlákna pro textilní účely, příze pletací bavlněné, vlněné, z umělých vláken, nitě a vlákna pro textilní účely, předená vlna; (24) tkaniny, bytové textil a textilní výrobky zahrnuté ve třídě 24, a to šatovky (látky), záclony, textilní závěsy, dekorativní látky, potahové a čalounické látky, ložní pokrývky a příkrývky, prostěradla, povlaky na polštáře, deky, ložní prádlo, přehozy na postele, ubrusy s výjimkou papírových, cestovní pokrývky, vlajky, potahy, drobné kusové textilní výrobky jako utěrky, ručníky, osušky, prostírání, kapesníky, textilní tapety, textilní žaluzie, textilní rolety, plátno hrubé ztužené (voskované plátno), pytlovina, čalouny nástěnné textilní, sprchové závěsy z textilu nebo umělých hmot, gamyže, krajky; (25) pánské, dámské a dětské prádlo, spodní prádlo, pyžama, noční košile, plavky a plážové oblečení, zástěry, župany, oděvy pro volný čas (vše uvedené jako domácí oblečení); (26) výšivky, nášivky, stuhy, háčky a očka, špendlíky, jehly, zipy, odznaky, umělé květiny a umělé ovoce; (27) podlahové krytiny, koberce, koberečky, rohože, rohožky, předložky, linolea, tapety papírové a z umělých hmot; (35) zprostředkovatelská činnost v oblasti obchodu, maloobchod, velkoobchod, export a import, e-shop, marketing a reklama, vše vztahující se k výrobkům výše uvedeným ve třídách 1, 4, 18, 19, 20, 21, 22, 23, 24, 25, 26, 27; (40) sítí a zakázková výroba bytového textilu, závěsů a záclon.

(511) 4, 6, 18, 19, 20, 21, 22, 23, 24, 25, 26, 27, 35, 40
(540)

BYTEMA

(111) **367946**
(220) 14.08.2017
(320) 14.08.2017

- (442) 13.12.2017
(151) 08.08.2018
(730) **BYTEMA s.r.o.**, Dukelská 679, Šenov u Nového Jičína, 74242, CZ
(740) Ing. Petr Soukup, patentový zástupce, tř. Svobody 43/39, Olomouc, 77900
(210) O-541601
(510) (4) svíčky, vonné svíčky, aromaterapeutické vonné svíčky; (6) závěsné kovové kolejnice na závěsy a záclony, kovová krycí čela na gamyže, kovové žaluzie; (18) výrobky z kůže a imitace kůže, a to kufry, cestovní a pracovní brašny, kabelky, řemeny, deštníky, slunečníky; (19) samonivelační lité podlahové hmoty, plovoucí podlahy dřevěné i laminované, parkety a parketové podlahy, korkové podlahy, podlahové lišty dřevěné, podlahy z pvc; (20) polštáře, polštářky, matrace do postelí, zíněnky, podhlavníky, nekovové závěsné kolejnice pro závěsy a záclony, držáky, háčky a kroužky na záclony, interiérové navíjecí žaluzie, dřevěné žaluzie, nekovová táhla na interiérové žaluzie; (21) výrobky ze skla, keramiky a porcelánu zahrnuté v této třídě, a to vázy, misky, tácy, podnosy, talíře, hrnky, sklenice a skleničky, jídelní soupravy, skleněné a porcelánové dekorace, sošky, lampy na vonné oleje (aromalampy), kuchyňské chňapky; (22) provazy, provázky, lana, struny k technickém účelům, motouzy z přírodních, umělých nebo plastických látek, čalounický materiál jako žině, kapok, peří a mošská tráva, surová textilní vlákna, rybářské síť; (23) vlákna pro textilní účely, přize pletací bavlněné, vlněné, z umělých vláken, nitě a vlákna pro textilní účely, předená vlna; (24) tkaniny, bytový textil a textilní výrobky zahrnuté ve třídě 24, a to šatovky (látky), záclony, textilní závěsy, dekorační látky, potahové a čalounické látky, ložní pokrývky a přikrývky, prostěradla, povlaky na polštáře, deky, ložní prádlo, přehozy na postele, ubrusy s výjimkou papírových, cestovní pokrývky, vlnky, potahy, drobné kusové textilní výrobky jako utěrky, ručníky, osušky, prostírání, kapesníky, textilní tapety, textilní žaluzie, textilní rolety, plátno hrubé ztužené (voskované plátno), pytlovina, čalouny nástěnné textilní, sprchové závěsy z textilu nebo umělých hmot, garnýže, krajky; (25) pánské, dámské a dětské prádlo, spodní prádlo, pyžama, noční košile, plavky a plážové oblečení, zástěry, župany, oděvy pro volný čas (vše uvedené jako domácí oblečení); (26) výšivky, nášivky, stuhy, háčky a očka, špendlíky, jehly, zipy, odznaky, umělé květiny a umělé ovoce; (27) podlahové krytiny, koberce, koberečky, rohože, rohožky, předložky, linolea, tapety papírové a z umělých hmot; (35) zprostředkovatelská činnost v oblasti obchodu, maloobchod, velkoobchod, export a import, e-shop, marketing a reklama, vše vztahující se k výrobkům výše uvedeným ve třídách 1, 4, 18, 19, 20, 21, 22, 23, 24, 25, 26, 27; (40) šití a zakázková výroba bytového textilu, závěsů a záclon.
(511) 4, 6, 18, 19, 20, 21, 22, 23, 24, 25, 26, 27, 35, 40
(540)

bytema

- (111) **367947**
(220) 12.10.2017
(320) 12.10.2017
(442) 02.05.2018
(151) 08.08.2018
(730) **Českomoravská kynologická unie, z.s.**, Maškova 3, Praha 8, 18253, CZ
(740) PROPATENT, Ing. Vlasta Sedláčková, Pod Pekařkou 1, Praha 4 - Podolí, 14700
(210) O-542941
(591) Barevná
(510) (9) filmy a videozáznamy z oblasti kynologie; (16) periodické tiskoviny, neperiodické publikace, časopisy, knihy, propagační, reklamní a inzertní materiály a předměty, plakáty, diplomy, fotografie, karty, kalendáře; (35) propagační a reklamní služby, organizování výstav ke komerčním účelům, administrativní a ekonomické zabezpečení činnosti chovatelských stanic v oblasti kynologie; (38) přenos zpráv prostřednictvím počítačů, počítačových, datových a telekomunikačních sítí (zejména prostřednictvím internetu), šíření obsahu tištěných a elektronických periodik prostřednictvím internetu; (41) zkoušky kvalifikace rozhodčích psích soutěží, soutěže, tréninky a kvalifikace psů, psi závody, zábavní,

společenské, sportovní a soutěžní pořady, organizování plemenných výstav psů, vše v rámci této třídy, publikační činnost, organizační zabezpečení kynologické činnosti v rámci ČR a ve vztahu k FCI, organizování výstav a veletrhů k výchovným a kulturním účelům.

- (511) 9, 16, 35, 38, 41
(540)



- (111) **367948**
(220) 31.10.2017
(320) 31.10.2017
(442) 02.05.2018
(151) 08.08.2018
(730) **Moravskoslezské inovační centrum Ostrava, a.s.**, Technologická 372/2, Ostrava, Pustkovec, 70800, CZ
(740) JUDr. Matěj Brož, advokát, Poděbradova 1243/7, Ostrava, Moravská Ostrava, 70200
(210) O-543414
(591) Barevná
(510) (35) činnost podnikatelských, organizačních, ekonomických a účetních poradců, služby administrativní povahy, řízení firem a podnikatelských projektů, manažerské služby, marketingové a reklamní služby, průzkumy trhu, automatizované zpracování dat, poskytování a správa obchodních dat, obchodní informační servis, zprostředkování v oblasti obchodu s informačními technologiemi, elektronický obchod s informačními technologiemi, pořádání obchodních/komerčních akcí, obchodní dodavatelské služby pro třetí osoby (nákup produktů, výrobků nebo služeb pro jiné subjekty); (36) realitní služby - správa a pronájem nemovitostí, nákup, zprostředkování a prodej nemovitostí, developerská a investorská činnost, činnost realitních makléřů, zprostředkování v oblasti realit, zprostředkování služeb finančních, peněžních a pojišťovacích institucí, činnost finančních poradců; (37) stavební činnost - provádění staveb včetně jejich změn, udržovacích prací na nich a jejich odstraňování, stavebně-montážní služby, montáž vybavení, stavební informace, stavební dozor, izolační práce, pokrývačské a podlahářské práce, čisticí práce, čištění budov, pronájem stavební a čisticí techniky; (41) školicí a vzdělávací služby, pořádání odborných kurzů a školení, poskytování informací v oblasti vzdělávání, vydavatelská a nakladatelská činnost, elektronické i klasické publikování, pořádání vzdělávacích, kulturních a společenských akcí, informační služby v oblasti vzdělávání a kultury, zprostředkování a kooperace v oblasti vzdělávání - kooperace s univerzitami a dalšími školicími institucemi, pronájem/půjčování obrazových, zvukových a zvukově-obrazových záznamů, audiovizuální techniky a tiskových publikací, provozování tělovýchovných a sportovních zařízení; (42) územní rozvoj technologického parku (architektonické služby), projektová činnost v oblasti stavebnictví a průmyslu, řízení projektových činností, služby architektů a technických poradců, průmyslový design, transfer technologií, technická kooperace s vědecko-výzkumnými institucemi, průmyslová výzkumná a vývojová činnost, technická podpora inovací a zapojení do evropských projektů podpory inovací a spolupráce výzkumu a vývoje s průmyslem, technické návrhy systémových opatření a nástrojů pro podporu inovací ve firmách na městské a regionální úrovni.
(511) 35, 36, 37, 41, 42

(540)



- (111) **367949**
(220) 31.10.2017
(320) 31.10.2017
(442) 02.05.2018
(151) 08.08.2018
(730) **Moravskoslezské inovační centrum Ostrava, a.s.**, Technologická 372/2, Ostrava, Pustkovec, 70800, CZ
(740) JUDr. Matěj Brož, advokát, Poděbradova 1243/7, Ostrava, Moravská Ostrava, 70200
(210) O-543416
(591) Barevná
(510) (35) činnost podnikatelských, organizačních, ekonomických a účetních poradců, služby administrativní povahy, řízení firem a podnikatelských projektů, manažerské služby, marketingové a reklamní služby, průzkumy trhu, automatizované zpracování dat, poskytování a správa obchodních dat, obchodní informační servis, zprostředkování v oblasti obchodu s informačními technologiemi, elektronický obchod s informačními technologiemi, pořádání obchodních/komerčních akcí, obchodní dodavatelské služby pro třetí osoby (nákup produktů, výrobků nebo služeb pro jiné subjekty); (36) realitní služby - správa a pronájem nemovitostí, nákup, zprostředkování a prodej nemovitostí, developerská a investorská činnost, činnost realitních makléřů, zprostředkování v oblasti realit, zprostředkování služeb finančních, peněžních a pojišťovacích institucí, činnost finančních poradců; (37) stavební činnost - provádění staveb včetně jejich změn, udržovacích prací na nich a jejich odstraňování, stavebně-montážní služby, montáž vybavení, stavební informace, stavební dozor, izolační práce, pokrývačské a podlahářské práce, čisticí práce, čištění budov, pronájem stavební a čisticí techniky; (41) školicí a vzdělávací služby, pořádání odborných kurzů a školení, poskytování informací v oblasti vzdělávání, vydavatelská a nakladatelská činnost, elektronické i klasické publikování, pořádání vzdělávacích, kulturních a společenských akcí, informační služby v oblasti vzdělávání a kultury, zprostředkování a kooperace v oblasti vzdělávání - kooperace s univerzitami a dalšími školicími institucemi, pronájem/půjčování obrazových, zvukových a zvukově-obrazových záznamů, audiovizuální techniky a tiskových publikací, provozování tělovýchovných a sportovních zařízení; (42) územní rozvoj technologického parku (architektonické služby), projektová činnost v oblasti stavebnictví a průmyslu, řízení projektových činností, služby architektů a technických poradců, průmyslový design, transfer technologií, technická kooperace s vědecko-výzkumnými institucemi, průmyslová výzkumná a vývojová činnost, technická podpora inovací a zapojení do evropských projektů podpory inovací a spolupráce výzkumu a vývoje s průmyslem, technické návrhy systémových opatření a nástrojů pro podporu inovací ve firmách na městské a regionální úrovni.
(511) 35, 36, 37, 41, 42
(540)



- (111) **367950**
(220) 31.10.2017
(320) 31.10.2017
(442) 02.05.2018
(151) 08.08.2018
(730) **Moravskoslezské inovační centrum Ostrava, a.s.**, Technologická 372/2, Ostrava, Pustkovec, 70800, CZ
(740) JUDr. Matěj Brož, advokát, Poděbradova 1243/7, Ostrava, Moravská Ostrava, 70200
(210) O-543417
(591) Barevná
(510) (35) činnost podnikatelských, organizačních, ekonomických a účetních poradců, služby administrativní povahy, řízení firem a podnikatelských projektů, manažerské služby, marketingové a reklamní služby, průzkumy trhu, automatizované zpracování dat, poskytování a správa obchodních dat, obchodní informační servis, zprostředkování v oblasti obchodu s informačními technologiemi, elektronický obchod s informačními technologiemi, pořádání obchodních/komerčních akcí, obchodní dodavatelské služby pro třetí osoby (nákup produktů, výrobků nebo služeb pro jiné subjekty); (36) realitní služby - správa a pronájem nemovitostí, nákup, zprostředkování a prodej nemovitostí, developerská a investorská činnost, činnost realitních makléřů, zprostředkování v oblasti realit, zprostředkování služeb finančních, peněžních a pojišťovacích institucí, činnost finančních poradců; (37) stavební činnost - provádění staveb včetně jejich změn, udržovacích prací na nich a jejich odstraňování, stavebně-montážní služby, montáž vybavení, stavební informace, stavební dozor, izolační práce, pokrývačské a podlahářské práce, čisticí práce, čištění budov, pronájem stavební a čisticí techniky; (41) školicí a vzdělávací služby, pořádání odborných kurzů a školení, poskytování informací v oblasti vzdělávání, vydavatelská a nakladatelská činnost, elektronické i klasické publikování, pořádání vzdělávacích, kulturních a společenských akcí, informační služby v oblasti vzdělávání a kultury, zprostředkování a kooperace v oblasti vzdělávání - kooperace s univerzitami a dalšími školicími institucemi, pronájem/půjčování obrazových, zvukových a zvukově-obrazových záznamů, audiovizuální techniky a tiskových publikací, provozování tělovýchovných a sportovních zařízení; (42) územní rozvoj technologického parku (architektonické služby), projektová činnost v oblasti stavebnictví a průmyslu, řízení projektových činností, služby architektů a technických poradců, průmyslový design, transfer technologií, technická kooperace s vědecko-výzkumnými institucemi, průmyslová výzkumná a vývojová činnost, technická podpora inovací a zapojení do evropských projektů podpory inovací a spolupráce výzkumu a vývoje s průmyslem, technické návrhy systémových opatření a nástrojů pro podporu inovací ve firmách na městské a regionální úrovni.
(511) 35, 36, 37, 41, 42
(540)



- (111) **367951**
(220) 19.12.2017
(320) 19.12.2017
(442) 02.05.2018
(151) 08.08.2018
(730) **Deva Nutrition a.s.**, Gen. Klapálka 519, Nové Město nad Metují, 54901, CZ
(210) O-544577
(510) (5) kojenecká výživa, potraviny pro kojence a batolata; (29) konzervované ovoce, svačinky na bázi ovoce, ovocné přesnídávky; (32) ovocné šťávy, nealkoholické nápoje z ovocných šťáv, nealkoholické ovocné nektary, ovocno-zeleninové nápoje, smoothies (nealkoholické ovocné nápoje).
(511) 5, 29, 32
(540)

DEVA

- (111) **367952**
(220) 04.01.2018
(320) 04.01.2018
(442) 02.05.2018
(151) 08.08.2018
(730) **enovation s.r.o.**, Na příkopě 583/15, Praha 1, Staré Město, 11000, CZ
(740) eLegal advokátní kancelář s.r.o., Mgr. Petra Dolejšová, Na příkopě 583/15, Praha 1, Staré Město, 11000
(210) O-544865
(591) Barevná
(510) (35) administrativní pomoc v rámci reagování na výzvy k podávání nabídek, administrativní služby, event marketing (získávání zákazníků pořádáním akcí), pořádání a řízení marketingových propagačních akcí pro třetí osoby, pořádání a řízení reklamních akcí, pořádání a vedení marketingových propagačních akcí pro třetí osoby, obchodní činnost (poradenství v -), obchodní poradenství pro firmy, obchodní nebo podnikatelské poradenství (profesionální -), pomoc při řízení obchodní činnosti, posuzování efektivnosti provozu a racionalizace práce, poskytování pomoci v oblasti řízení průmyslových nebo obchodních podniků, poradenství v oblasti obchodní činnosti, rozmnožování dokumentů (kopírovací služby), analýzy výdajů/nákladů, poradenské a informační služby pro podnikatele; (36) služby v oblasti finančních grantů, konzultace v oblasti financování energetických projektů, investiční poradenství, služby v oblasti investičního poradenství; (41) konferenční služby, konzultační a informační služby vztahující se k pořádání, vedení a organizování konferencí, organizace seminářů, organizování a řízení vzdělávacích seminářů, organizování seminářů v oblasti školení, pořádání a řízení komerčních a obchodních konferencí, pořádání a vedení seminářů a pracovních setkání [školení], pořádání a vedení vzdělávacích konferencí, pořádání kongresů pro obchodní účely, pořádání seminářů pro vzdělávací účely, pořádání setkání a konferencí, vydavatelská činnost a zpravodajství.
(511) 35, 36, 41
(540)

enovation

- (111) **367953**
(220) 05.01.2018
(320) 05.01.2018
(442) 02.05.2018
(151) 08.08.2018
(730) **PLANET ZEN s.r.o.**, Opletalova 1013/59, Praha 1, Nové Město, 11000, CZ
(740) Advokátní kancelář Svoboda Chlumská Chrůma a partneři, JUDr. Michal Chrůma Ph.D., advokát, Hyberská 1009/24, Praha 1, 11000
(210) O-544876
(591) Barevná
(510) (3) masážní vosky, masážní oleje (neléčivé), neléčivé masážní krémy, tělové masážní oleje, neléčivé masážní přípravky, masážní mléka, masážní oleje na obličej, masážní svíčky ke kosmetickým účelům, masážní gely, jiné než pro léčebné účely; (4) svíčky; (5) léčivé masážní svíčky; (10) masážní zařízení, masážní vybavení, masážní křesla, masážní rukavice, masážní přístroje, masážní přístroje (pro estetickou masáž), elektrické masážní strojky, elektrické masážní přístroje, pěnové masážní válečky, neelektrické masážní přístroje, masážní křesla se zabudovanými masážními přístroji, prostředky na masáž chodidel, přístroje na masáž dásní, přístroje pro masáž šíje, přístroje pro masáž zad, masážní přístroje na tělo, masážní rukavice z žíní, masážní přístroje na oči, nástroje na masáže, podložky pro perličkové koupelové masáže, elektrické přístroje ke kosmetické masáži, přístroje k masáži pokožky hlavy, masážní přístroje pro osobní potřebu, masážní zařízení s tepelným zábalením, terapeutické přístroje obsahující masážní zařízení, masážní postele pro lékařské účely, vibrační masážní přístroje a zařízení, přístroje a nástroje na ruční masáže, vibrační přístroje a zařízení

na masáže, masážní přístroje a nástroje (léčebné účely), elektrické masážní přístroje pro domácí použití, elektrické masážní přístroje pro osobní potřebu, přístroje k masáži pokožky hlavy na baterie, masážní přístroje a zařízení na hluboké prohřátí, masážní přístroje a zařízení (elektrické nebo neelektrické); (16) tiskárenské a papírenské výrobky, letáky, propagační výrobky a materiály spadající do této třídy, papírové a plastové výrobky, a to plastové reklamní tabule spadající do této třídy, stojany na fotografie, papírové štítky a samolepky, kancelářské spony, pořadače, šanony a desky spadající do této třídy, papírové nebo plastové sáčky, pytle a fólie jako obaly; (20) proutěné zboží, masážní pohovky, masážní stoly; (21) pomůcky a nádoby pro domácnost a kuchyň, sklo, porcelán a majolika neobsažené v jiných třídách, masážní žínky, masážní žínky na mytí z nylonové sítě; (24) ručníky, prostírání, ubrusy, dekorační materiály v této třídě; (25) oděvy, obuv; (43) služby zajišťující stravování a nápoje; (44) masáže, masáž chodidel, thajská masáž, hloubkové masáže, sportovní masáže, masáže a terapeutické shiatsu masáže, masáž horkými kameny, tradiční japonské masáže, informace týkající se masáží, zdravotní péče v oblasti terapeutických masáží, poskytování informací týkajících se tradičních japonských masáží.

- (511) 3, 4, 5, 10, 16, 20, 21, 24, 25, 43, 44
(540)



- (111) **367954**
(220) 08.01.2018
(320) 08.01.2018
(442) 11.04.2018
(151) 08.08.2018
(730) **S2 STUDIO s.r.o.**, Krčínova 1097/24, České Budějovice, České Budějovice 2, 37011, CZ
(740) PatentCentrum Sedlák & Partners s.r.o., Husova tř. 1847/5, České Budějovice, České Budějovice 3, 37001
(210) O-544901
(510) (35) reklamní, marketingové a inzertní služby všeho druhu včetně inzerce a reklamy poskytované v počítačových, telekomunikačních a obdobných sítích, distribuce reklamních letáků, tiskovin, katalogů, prospektů a ostatních neadresných tiskovin, internetová reklama a emailový marketing, zprostředkování a poskytování informací v oblasti emailového marketingu, správa emailového marketingu, příprava marketingových specialistů, poskytování poradenských služeb pro výše uvedené činnosti, pořádání výstav a předváděcích akcí se zaměřením na komerční účely, tvorba reklamních předmětů a reklam, vývoj, plánování a průzkumy marketingových strategií; (38) komunikace elektronickými prostředky, komunikace po telefonu, on-line komunikace, elektronická pošta, elektronický přenos dat, poskytování přenosu informací pomocí Internetu, poskytování emailových služeb, šíření elektronických časopisů, periodik a knih v elektronické podobě prostřednictvím počítačové sítě, Internetu, pomocí satelitů, výměna a šíření zpráv a informací prostřednictvím informačních a telekomunikačních sítí, služby zabezpečující datovou a audiovizuální komunikaci prostřednictvím informačních a telekomunikačních sítí, např. počítačové sítě Internet, satelitu; (41) poskytování školení a vzdělání, organizování a vedení vzdělávacích programů, seminářů, kurzů, kolokvií, webinářů, konferencí, kongresů, symposií v oblasti marketingu, elektronické publikování, výchova a školení marketingových specialistů, praktický výcvik, produkce filmů a videa, vydavatelská a nakladatelská činnost včetně jejich zprostředkování, žádání z těchto služeb se nevztahuje k náborem, zaměstnání nebo personálu; (42) vývoj, návrh a analýzy počítačových systémů, tvorba, správa a pronájem software, tvorba, správa, hosting a poradenství v oblasti webových stránek, služby designu webových stránek, programování a grafické návrhy, projektové řízení internetových prezentací a webových aplikací, vývoj internetových

aplikací, vývoj software a hardware, návrhy, programování a instalace počítačových programů, systémů a on-line aplikací, technické studie.

(511) 35, 38, 41, 42

(540)

S2 STUDIO

(111) **367955**

(220) 09.01.2018

(320) 09.01.2018

(442) 02.05.2018

(151) 08.08.2018

(730) **PQ PARTNERS LIMITED**, Athinon 5, Nicosia, CY

(740) JUDr. Tomáš Vymazal advokát, Wellnerova 1322/3c, Olomouc, Nová Ulice, 77900

(210) O-544937

(510) (3) kosmetické přípravky, parfumerie, přípravky pro osobní hygienu, přípravky pro ústní hygienu, parfumerie a vonné přípravky, přípravky do koupele, mýdla a gely, deodoranty a antiperspiranty, přípravky pro péči o pleť, oči a nehty, vonné oleje a aromatické výtažky, čisticí prostředky a vonné přípravky, masážní gely, jiné než pro léčebné účely, masážní oleje a mléka, neléčivé masážní přípravky, neléčivé masážní krémy; (5) hygienické přípravky a výrobky z nich, léčiva a veterinární přípravky a výrobky, potravní doplňky a dietetické přípravky, přípravky proti rostlinným a živočišným škůdcům, zubní přípravky a výrobky a léčebné zubní pasty, léčivé masážní svíčky, farmaceutické přípravky a přírodní léčiva, léčivé potravinové doplňky, bylinné doplňky, doplňky výživy, vitaminové doplňky, výživové doplňky, potravinové doplňky, probiotické doplňky, prebiotické doplňky, vápníkové doplňky, minerální doplňky stravy, vitaminové a minerální doplňky, dietní doplňky pro lidskou potřebu, potravinové doplňky s kosmetickým účinkem; (29) mléčné výrobky a jejich náhražky, oleje a tuky, polévky a vývary, masové výtažky, ptačí vejce a vaječné výrobky, ryby, plody moře a měkkýši, střívka na uzeniny, přírodní a umělá, upravený hmyz a larvy, zpracované ovoce, houby a zelenina (včetně ořechů a luštěnin), maso; (30) cukr, přírodní sladidla, sladké polevy a náplně, výrobky z včelích produktů, káva, čaj, kakao a jejich náhražky, led, zmrzlina, mražené jogurty a sorbety, pekárenské výrobky, cukrovinky, čokoláda a zákusky, polotovary a jednohubky, soli, chuťové přísady, ochucovadla a koření, zpracované obilí, škrob a produkty z nich vyrobené, pečicí přípravky a droždí.

(511) 3, 5, 29, 30

(540)



(111) **367956**

(220) 11.01.2018

(320) 11.01.2018

(442) 02.05.2018

(151) 08.08.2018

(730) **DC VISION, s.r.o.**, Dolní náměstí 304/22, Opava, Město, 74601, CZ

(740) HM PARTNERS s.r.o., Ing. Zdeněk Michálek, Štefánikova 1163/12, Kopřivnice, 74221

(210) O-544993

(510) (16) odborná literatura, brožury, manuály, výukové materiály, knihy, časopisy, tiskoviny a periodika; (35) činnost organizačních a ekonomických poradců, zejména v oblasti podnikatelského plánování, řízení projektů marketingu a mezinárodní spolupráce, vyhledávání obchodních partnerů v tuzemsku i v zahraničí, obchodní zprostředkování obchodu pro výše uvedené služby v této třídě; (36) zprostředkování finančních služeb, jednatelské služby ve věcech finančních a majetkových navazujících na podnikatelskou činnost; (41) pořádání, realizace odborných kurzů, seminářů, školení a jiných vzdělávacích akcí včetně lektorské činnosti pro služby uvedené ve třídách 35, 36 a 42; (42) inženýrské služby, zejména v

oblasti projektového řízení a informačních technologií, inženýrské služby, zejména v oblasti marketingového výzkumu.

(511) 16, 35, 36, 41, 42

(540)

INSPIRALIO

(111) **367957**

(220) 18.01.2018

(320) 18.01.2018

(442) 02.05.2018

(151) 08.08.2018

(730) **Mr. Sládek s.r.o.**, K Potoku 1840, Šenov, 73934, CZ

(210) O-545172

(591) Barevná

(510) (30) bonbóny, drops, loupáný ječmen; (31) pivovarnický slad, mladina (pivovarnický meziprodukt), ječmen; (32) piva všech druhů a stupňovitostí, světlá i tmavá, sudová i lahvová, zejména pivo výčepní, sladové, ležák a piva přichucovaná, piva speciální, zejména piva bylinná, pivo zázvorové, piva nízkooenergetická a piva s nízkým obsahem alkoholu, piva nealkoholická, dietetická piva a nápoje (ne k léčebným účelům), výtažky z chmele a sladu na výrobu piva všech druhů, nealkoholické sladové nápoje míchané, šumivé nápoje na bázi piva s nízkým obsahem alkoholu nebo nealkoholická s obsahem ovocných nebo zeleninových šťáv, výtažků, výluhů, případně bylin; (35) maloobchodní a velkoobchodní činnost se zaměřením na prodej výrobků uvedených výše ve třídách 30, 31 a 32, služby elektronického obchodu s výrobky uvedenými výše ve třídách 30, 31 a 32, předvádění zboží prostřednictvím internetu, komerční využití internetu v oblastech obchodu a nabídky služeb, inzertní, propagační služby a informační služby prostřednictvím internetu za účelem obchodu, propagační činnost a reklama, tisk reklamních materiálů, inzerce v časopisech a denících; (40) pivovarnictví a sladovnictví, příprava surovin pro výrobu piva, výroba a zpracování sladu a sladových nápojů, výroba - vaření piva všech druhů a stupňovitostí, zpracování chmele, ječmene, pšenice, fermentace, výroba nealkoholických a alkoholických nápojů, odborné informace o zpracování materiálů.

(511) 30, 31, 32, 35, 40

(540)



(111) **367958**

(220) 18.01.2018

(320) 20.10.2017

(442) 02.05.2018

(151) 08.08.2018

(730) **ŠKODA AUTO a.s.**, tř. Václava Klementa 869, Mladá Boleslav, Mladá Boleslav II, 29301, CZ

(210) O-545183

(510) (12) automobily, sedadla vozidel, volanty, zpětná zrcátka, nápravy, motory pro pozemní vozidla, karoserie pro automobily, spojky pro pozemní vozidla, tažná zařízení pro pozemní vozidla.

(511) 12

(540)

KAMIQ

(111) **367959**

(220) 29.01.2018

(320) 29.01.2018

(442) 02.05.2018

(151) 08.08.2018

- (730) **SOLARIS.media s.r.o.**, Viktora Huga 468/11, Praha 5, Smíchov, 15000, CZ
- (210) O-545427
- (510) (9) software, kompilační software, kódovací software, software videoher, komunikační software, aplikační software, dekodovací software, počítačový software, komunitní software, vzdělávací software, telekomunikační software, multimediální software, obslužný software, simulační software, CMS software (systém pro správu obsahu), bezpečnostní, zabezpečovací, ochranná a signalizační zařízení, informační technologie a audiovizuální, multimediální a fotografické přístroje, magnety, magnetizéry a demagnetizéry, měřicí, detekční a monitorovací přístroje, indikátory a ovladače, nahráný obsah (počítačové programy, data a informace), navigační, řídicí, sledovací, zaměřovací a kartografická zařízení, vědecké výzkumné a laboratorní přístroje, přístroje pro vyučování a simulátory, vědecké a laboratorní přístroje na úpravu elektrickým proudem, přístroje, nástroje a kabely pro oblast elektřiny, potápěčské přístroje, zařízení v oblasti informačních technologií a audiovizuální zařízení, tiskárny, software na ovládání počítačových tiskáren, software pro manipulační program tiskárny, programy pro tiskárny, tiskové programy, mediální software, optická záznamová média, magnetická datová média, fotografická média (exponované filmy), optické přístroje, zvětšovače a korektory, adresáře (elektrické nebo elektronické), databáze, holografický film; (40) tisk, digitální tisk, fotografický lept na oděvy, fotografický lept na látky, fotografické reprodukcce, fotografické leptání papíru, fotografické leptání (moření), foto tisk, dokončovací tiskařské práce (vazba), dokončovací tiskařské práce, dokončovací tiskařské práce (fezání), dokončovací tiskařské práce (skládání), digitální úprava fotografií, digitální restaurování fotografií, diazografické služby v oblasti kopírování dokladů, dekorativní tisk pro třetí osoby; (42) grafický design, počítačem podporovaný grafický design, design a grafický design pro tvorbu webových stránek, design a grafický design pro tvorbu webových stránek na internetu, grafický design na sestavování webových stránek na internetu, software (tvorba -), počítačové programování, počítačové programování videoher, počítačové programování pro telekomunikace, počítačové konzultace v programování, počítačové programování týkající se počítačového softwaru, počítačové programování a návrhy počítačového softwaru, služby vědeckého počítačového programování, počítačové programování pro třetí osoby, počítačové programování v oblasti lékařství, počítačové programování pro energetický průmysl, počítačové programování pro zpracování dat, služby v oblasti počítačového programování, vývoj počítačového softwaru pro logistiku, řízení dodavatelského řetězce a elektronických obchodních portálů, počítačové služby, služby testování, služby ověřování a služby kontroly kvality, služby v oblasti informačních technologií, vědecké a technologické služby, návrhářství, obalový design, design softwaru, design domovských stránek, průmyslový design, umělecký design, architektonický design, design nábytku, automobilový design, technický design, letecký design, stavební design, projektování hostinství (design), projektování nástavb (design), navrhování barů (design), design (grafické umění), design kontrolovaných environmentálních budov, automobilové návrhy, architektonický design pro urbanistické plánování, architektonický design interiérových dekorací, architektonický design exteriérových dekorací, architektonické služby projektování kancelářských zařízení, architektonické služby projektování komerčních staveb, architektonické služby projektování průmyslových budov, design a návrh bižuterie a klenotů.
- (511) 9, 40, 42
- (540)
- (442) 02.05.2018
- (151) 08.08.2018
- (730) **TRILoad Invest s.r.o.**, Na strži 1702/65, Praha 4, Nusle, 14000, CZ
- (740) Ing. Radmila Baumová, nám. Republiky 75/2, Žďár nad Sázavou, Žďár nad Sázavou I, 59101
- (210) O-545484
- (510) (16) papírenské výrobky, reklamní, propagační a informační materiály z papíru a plastických hmot, a to periodické a neperiodické tiskoviny všeho druhu, prospekty, kalendáře, fotografie, plakáty, papírové tácky, podtácky (papírové podložky pod sklenice), papírové ubrusky a ubrusy, pohlednice, billboardy - v rámci této třídy, tužky, papírové etikety, nálepky, samolepky, obtisky, razítka, paragony, papírové vlajky, papírová prostírání, papírové ručníky, papírové kornouty, papírové kelímky - v rámci této třídy, papírové obaly všeho druhu, balicí papír, papírové tašky, umělohmotné tašky, papírové reklamní a ozdobné předměty; (32) piva, nealkoholické nápoje sycené i nesycené, včetně nápojů minerálních, šumivých, iontových a energetických, sorbety (jako nápoje), nápojové přípravky, sirupy do nápojů, sirupy, koncentráty a jiné přípravky pro přípravu nápojů, ovocné šťávy, ovocné nektary a jiné nápoje z ovocných šťáv, stolní a minerální vody, diabetické a dietetické nápoje neléčebné, práškové nealkoholické nápoje, práškové přípravky a příchutě pro výrobu nealkoholických nápojů a likérů, obohacené vitamínové nápoje a koncentráty, nealkoholické aperitivy, kvasné mošty, šumivé nápoje a jiné nápoje nealkoholické, ovocné nápoje a šťávy, aperitivy nealkoholické, citronády, koktejly (nealkoholické), nápoje (přípravky na výrobu), sladové pivo, šerbeta (nápoje), nízkoalkoholické pito, pito, tablety na přípravu šumivých nápojů, voda obsahující lithium a další prvky a nebo vitamíny, proteiny a enzymy, výtažky z chmele na výrobu piva, zeleninové šťávy (nápoje), nealkoholické nápoje s vůní lihu, nealkoholické nápoje s vůní alkoholu, nealkoholické nápoje se stopovou příměsí etanolu; (33) alkoholické nápoje (s výjimkou pív), vína, lihoviny, likéry, alkoholické esence, alkoholické výtažky z ovoce, alkoholové extrakty, vodka, aperitivy, destilované nápoje, alkoholické mošty, pálenky, nízkoalkoholické nápoje, alkoholické nápoje s pivní příchutí - v rámci této třídy, koktejly, medovina, nápoje obsahující ovoce (alkoholické), arak, brandy, curacao (pomarančový likér), digestiva, gin, griotka, matolinové vína a likéry, mentolové nápoje (alkoholické), rum, lihovina z rýže, saké, whisky; (35) propagační činnost, reklama, pomoc při řízení obchodní činnosti, obchodní administrativa, kancelářské práce; (41) provozování sportovních zařízení, plánování, organizování a vedení sportovních aktivit, plánování, organizování a vedení večírků, soutěží a jiných kulturních a společenských aktivit, plánování, organizování a vedení konferencí, kongresů, seminářů a symposií, školení a jiných vzdělávacích setkání; (43) restaurace (služby), pohostinství (služby), služby poskytující ubytování a stravování, dočasné ubytování, gastroservis - zásobování restaurací a provozoven potravinářskými výrobky a nápoji, hromadné dodávání hotových jídel, nápojů do restaurací, jídelen, služby spojené s ubytováním, stravováním a občerstvením, provozování penzionů, hotelů, hostelů, motelů, hostinských činností, bary, snack bary, kavárny, motoresty, hostince, kantýny, závodní jídelny a menzy (služby), rychlé občerstvení, catering, zajištění stravování při společenských akcích a služby spojené s nákupem a obstaráváním potravin, nápojů a občerstvení v rámci této třídy, příprava jídel, společné stravování, podávání jídel a nápojů, příprava jídel a nápojů ke spotřebě, a to steaků a zeleninových a ovocných salátů a pizz, těstovin, poskytování a obstarávání jídla a nápojů, automat pro občerstvení (provozování), zásobování v rámci této třídy, poskytování gastronomických služeb, příprava jídel a výrobků studené kuchyně, pořádání hostin, provozování pizzerie, bufetu, samoobslužné restaurace, kavárny, vinárny, poradenství v oboru hotelnictví, poradenství v oboru gastronomie, zajišťování hotelových pobytů, pronájem apartmánů, sálů, salonků a jiných nebytových prostor obsažených v této třídě, poradenství v oboru provozování hotelů a gastronomických provozů.
- (511) 16, 32, 33, 35, 41, 43
- (540)



- (111) **367960**
(220) 31.01.2018
(320) 31.01.2018

(111) **367961**
(220) 31.01.2018
(320) 31.01.2018
(442) 02.05.2018
(151) 08.08.2018
(730) **Axiory Services s.r.o.**, Masarykova 409/26, Brno, Brno-město, 60200, CZ
(740) INPARTNERS GROUP, Mgr. Simona Hejdová, Koliště 1965/13a, Brno, Černá Pole, 60200

(210) O-545491
(591) Barevná
(510) (36) služby finanční a finančně analytické, služby v oblasti investic, služby peněžní, služby nemovitostní, pojištění, zprostředkování obchodů finančních, peněžních, pojišťovacích, poradenské a informační služby v oblasti finanční, finančně-analytické, investiční, peněžní, nemovitostní a pojišťovací, kapitálové investice, investice podílových fondů, investice kapitálových fondů, investice finančních prostředků, finanční investice a poradenství, investice do podílových fondů, investice do penzijních fondů, finanční investice a poradenské služby, makléřské služby pro kapitálové investice, správa podmíněných účtů pro investice, finanční investice v oblasti cenných papírů, finanční služby související s investicemi, soukromé investice a investiční služby se zaměřením na rizikový kapitál, finanční a peněžní služby a bankovní služby, analýza finančních investic a průzkum v oblasti cenných papírů, digitalizované informační služby vztahující se k finančním obchodům, digitalizované informační služby vztahující se k investicím, digitalizované informační služby zaměřené na bankovní záležitosti, digitalizované služby v oblasti finančních informací, finanční a investiční konzultační služby, finanční informace pro investory, finanční informační služby pro fyzické osoby, finanční informační služby v oblasti finančních trhů cenných papírů, finanční informační služby v oblasti finančních trhů obligací, finanční poradenství v oblasti investic, finanční poradenské služby v oblasti cenných papírů, finanční poradenské služby pro fyzické osoby, finanční poradenské služby pro společnosti, odborné konzultační služby v oblasti financí, konzultace v oblasti kapitálových investic, konzultace týkající se investování finančních prostředků, investiční poradenství, investiční analýzy, informační služby vztahující se k dluhopisům, informační služby vztahující se k cenným papírům, informační služby vztahující se k akciím, informační služby vztahující se k automatickým převodům finančních prostředků, informační služby vztahující se k bankovníctví, informační služby týkající se financí poskytované on-line z počítačových databází nebo z Internetu, informační služby týkající se automatizovaných plateb účtů, informační služby finančních trhů, informatizované finanční poradenské služby, informatizované finanční analýzy, poradenské služby v oblasti cenných papírů, poskytování informací vztahujících se k finančním účtům, poskytování informací v oblasti finančních služeb, poskytování finančních informací investorům, poskytování digitalizovaných informací zaměřených na cenné papíry, služby týkající se informatizovaných finančních dat, příprava finančních analýz v oblasti trhů s dluhopisy, příprava finančních analýz v oblasti cenných papírů, poskytování investičních informací, poskytování investičních spořicíh plánů, zaznamenávání převodu cenných papírů, zaznamenávání finančních transakcí mezi stranami, vydávání výpisů z účtů, zaznamenávání transakcí mezi stranami vztahující se k investicím, zaznamenávání transakcí mezi stranami vztahujících se k akciím, zpracování finančních informací, srovnávání hodnoty cenných papírů, služby týkající se průzkumu v oblasti investic, služby týkající se průzkumu v oblasti financí, analýza finančních investic a průzkum v oblasti cenných papírů, ekonomická a finanční analýza, bankovníctví, mezinárodní bankovníctví, soukromé bankovníctví, finanční bankovníctví, bankovníctví on-line, bankovníctví měnové služby, bankovníctví finanční operace, bankovníctví finanční transakce, bankovníctví a finanční služby; (42) konzultační, poradenské a informační služby v oblasti informačních technologií, pronájem počítačového hardwaru a počítačového vybavení, vývoj softwaru, programování a implementace softwaru, vývoj počítačového hardwaru, webhostingové služby a software jako služba a pronájem softwaru, aktualizace paměťových bank počítačových systémů, aktualizace webových stránek pro třetí osoby, analytické služby v oblasti počítačů, analýzy počítačových systémů, návrhářské služby týkající se systémů pro zpracování dat, návrhářské služby týkající se tvorby sítí, návrhářské služby v oblasti vývoje počítačových systémů pro zpracování informací, služby migrace dat, customizace počítačového hardwaru a softwaru.

(511) 36, 42

(540)



(111) **367962**
(220) 31.01.2018
(320) 31.01.2018
(442) 02.05.2018
(151) 08.08.2018
(730) **TRILOAD Invest s.r.o.**, Na strži 1702/65, Praha 4, Nusle, 14000, CZ
(740) Ing. Radmila Baumová, nám. Republiky 75/2, Žďár nad Sázavou, Žďár nad Sázavou 1, 59101
(210) O-545514
(510) (16) papírenské výrobky, reklamní, propagační a informační materiály z papíru a plastických hmot, a to periodické a neperiodické tiskoviny všeho druhu, prospekty, kalendáře, fotografie, plakáty, papírové tácky, podtacky (papírové podložky pod sklenice), papírové ubrousky a ubrusy, pohlednice, billboardy - v rámci této třídy, tužky, papírové etikety, nálepky, samolepky, obtisky, razítka, paragony, papírové vlajky, papírová prostírání, papírové ručníky, papírové kornouty, papírové kelímky - v rámci této třídy, papírové obaly všeho druhu, upomínkové předměty z papíru, dárkové poukazy, papírové obaly na potraviny, papírové krabice na potraviny, balicí papír, papírové tašky, umělohmotné tašky, papírové reklamní a ozdobné předměty; (30) mouky a výrobky z mouky všech druhů, výrobky z obilovin, z olejin, ze semen a kukuřice v rámci této třídy, pekárenské a cukrářské výrobky, chléb všech druhů, veškeré výrobky z chlebového těsta, chléb nekynutý, toustový chléb, tousty, bagety, cereální výrobky racionální výživy, trvanlivé i netrvanlivé pečivo, housky, rohlíky a jiné běžné pečivo, zákusky, moučníky, dorty, koláče, cukroví, cukrovinky, pečivo, sladké pečivo, sušenky, domácí pekařské a cukrárenské výrobky, čaj, čokoláda, čokoládové nápoje, dorty, kakao, kakaové nápoje, káva nepražená, kávové náhražky, kávové nápoje, kávové nápoje s mlékem, kávové příchutě, palačinky, potraviny z mouky, těsta, pralinky, prášky na výrobu zmrzliny, suchary, keksy, biskvity, zákusky, koláče, masové pirožky, perníky, medovníky, tortily, vánočky, zmrzliny, zmrzlinové poháry, nanuky, mražené jogurty a sorbety, sladké pečivo a cukrářské výrobky; (32) nealkoholické nápoje, minerální vody, soda, džusy, nealkoholické mošty, čerstvé ovocné a zeleninové šťávy (nápoje), stolní vody, ochucené nealkoholické nápoje, esence na výrobu nealkoholických nápojů, sirupy na výrobu nápojů, aperitivy nealkoholické, koktejly nealkoholické, pivo; (33) alkoholické nápoje (s výjimkou pív), vína, lihoviny, likéry, alkoholické esence, alkoholické výtažky z ovoce, alkoholové extrakty, vodka, aperitivy, destilované nápoje, alkoholické mošty, pálenky, nízkalkoholické nápoje, alkoholické nápoje s pivní příchutí - v rámci této třídy, koktejly, medovina, nápoje obsahující ovoce (alkoholické), arak, brandy, curacao (pomerančový likér), digestiva, gin, griotka, matolinové vína a likéry, mentolové nápoje (alkoholické), rum, lihovina z rýže, saké, whisky; (35) propagační činnost, reklama, pomoc při řízení obchodní činnosti, obchodní administrativa, kancelářské práce, maloobchodní služby v oblasti potravin a nápojů, velkoobchodní služby v oblasti potravin a nápojů, zprostředkování obchodu s výše uvedenými výrobky ve třídách 30, 32 a 33, reklamní a propagační činnost, administrativní služby v oblasti příjmu prodejních objednávek, cenové nabídky na zboží a služby; (40) zpracování potravin v rámci třídy 40 - zmrazování a konzervování potravin, pekárenská, lahůdkářská a cukrárenská činnost (výroba), výroba zákusků a pekárenských výrobků na objednávku, pekařství, cukrářství (pekařská a cukrářská výroba), pečení dortů a zákusků; (41) provozování sportovních zařízení, plánování, organizování a vedení sportovních aktivit, plánování, organizování a vedení večírků, soutěží a jiných kulturních a společenských aktivit, plánování, organizování a vedení konferencí, kongresů, seminářů a sympozií, školení a jiných vzdělávacích setkání; (43) restaurace (služby), pohostinství (služby), služby poskytující ubytování a stravování, dočasné ubytování, gastroservis - zásobování restaurací a provozoven potravinářskými výrobky a nápoji, hromadné dodávání hotových jídel, nápojů do restaurací, jídelen, služby spojené s ubytováním, stravováním a občerstvením, provozování

penzionů, hotelů, hostelů, motelů, hostinských činností, restaurace, bary, snack bary, kavárny, motoresty, hostince, kantýny, závodní jídelny a menzy (služby), rychlé občerstvení, catering, zajištění stravování při společenských akcích a služby spojené s nákupem a obstaráváním potravin, nápojů a občerstvení v rámci této třídy, příprava jídel, společné stravování, podávání jídel a nápojů, příprava jídel a nápojů ke spotřebě, a to steaků a zeleninových a ovocných salátů a pizz, těstovin, poskytování a obstarávání jídla a nápojů, automat pro občerstvení (provozování), zásobování v rámci této třídy, poskytování gastronomických služeb, příprava jídel a výrobků studené kuchyně, pořádání hostin, provozování pizzerie, bufetu, samoobslužné restaurace, kavárny, vinárny, poradenství v oboru hotelnictví, poradenství v oboru gastronomie, zajišťování hotelových pobytů, pronájem apartmánů, sálů, salonků a jiných nebytových prostor obsažených v této třídě, poradenství v oboru provozování hotelů a gastronomických provozů.

(511) 16, 30, 32, 33, 35, 40, 41, 43

(540)

TRILOAD PRECLÍK

(111) **367963**

(220) 05.02.2018

(320) 05.02.2018

(442) 02.05.2018

(151) 08.08.2018

(730) **ARTWELD s.r.o.**, Nádražní 120, Liberec 6, 46006, CZ

(740) **RETROPATENT s.r.o.**, Dobiášova 1246/29, Liberec, Liberec VI-Rochlice, 46006

(210) O-545584

(510) (1) chladicí média, chladicí kapaliny, ochranné plyny pro svařování, chemické látky pro svařování; (3) brusný papír, brusné plátno, lešticí pasty, odmašťovací přípravky, mýdla a mycí pasty, čisticí přípravky; (6) kovové svařovací a pájecí materiály, kovové svařovací a pájecí dráty, kovové tyčinky pro svařování, kovové nádoby a výrobky určené pro přepravu, obalové materiály kovové; (7) stroje a zařízení na upevňování a spojování, na zpracování materiálů, stroje a zařízení na svařování, řezání, broušení, pájení a na úpravy povrchů, elektrické svářečské přístroje, robotické elektrické svářečské zařízení, stroje pro sváření s elektrickým obloukem, hořáky řezací (stroje), hořáky svařovací a jejich spotřební a náhradní díly spadající do této třídy, plasmové hořáky a stroje, plynové svařovací hořáky (nástroje), laserové řezací a svařovací hořáky a stroje a hlavy pro řezání vodním paprskem a jejich náhradní a spotřební díly spadající do této třídy, filtry, měchy a vakuová čerpadla pro laserové řezací a svařovací stroje, kabely pro řezací a svařovací stroje, svářečské elektrody pro svářečské stroje; (9) elektrické a elektronické svařovací, řezací a letovací stroje a přístroje automatické a poloautomatické, vše v rámci třídy 9, zdroje elektrického proudu pro svařovací stroje a přístroje, transformátory a usměrňovače proudu, svářečské přilby, svářečské kukly a ochranné masky, svářečské ochranné štíty, svářečské brýle, ochranné svářečské rukavice, svářečské zástěry, svářečské pláště a oděvy, respirátory na filtraci vzduchu, svářečské inventory, manometry pro lahve na plyn, přístroje a nástroje elektrické a optické pro kontrolu svarových či pájených kovů; (35) obchodní činnost se stroji, přístroji, zařízeními, nástroji svářečské techniky, obchodní činnost se stroji, přístroji, zařízeními, nástroji, nářadími a prostředky pro svařování, řezání, broušení, pájení, čištění a na úpravy povrchů, se svařovacími a pájecími materiály, kovovými nádobami a výrobky určenými pro přepravu, s kovovými obalovými materiály, se svařovacími plyny, reklamní, marketingové a propagační služby, předváděcí akce a výstavy ke komerčním nebo reklamním účelům, poradenství v obchodní činnosti.

(511) 1, 3, 6, 7, 9, 35

(540)



(111) **367964**

(220) 07.02.2018

(320) 07.02.2018

(442) 02.05.2018

(151) 08.08.2018

(730) **FESH FESH Group v.o.s.**, Vítkovická 3083/1, Ostrava, Moravská Ostrava, 70200, CZ

(740) Mgr. Pavla Běčáková, advokát, Vítkovická 3083/1, Ostrava, Moravská Ostrava, 70200

(210) O-545626

(510) (9) přístroje, nástroje a kabely pro oblast elektřiny, informační technologie a audiovizuální, multimediální a fotografické přístroje, komunikační zařízení, kopírovací přístroje, zařízení a příslušenství na zpracování dat (elektrická a mechanická), počítačová periferní zařízení, audiovizuální a fotografické přístroje, optické přístroje, zvětšovače a korektory, bezpečnostní, zabezpečovací, ochranná a signalizační zařízení, ochranné a bezpečnostní prostředky, navigační, řídicí, sledovací, zaměřovací a kartografická zařízení, měřicí, detekční a monitorovací přístroje, indikátory a ovladače, přístroje na měření, počítání, usměrňování a kalibraci, přístroje na měření hmotnosti, ovladače (regulátory), vědecké výzkumné a laboratorní přístroje, přístroje pro vyučování a simulátory; (12) vozidla a dopravní prostředky, části a příslušenství dopravních prostředků; (16) tiskoviny, reklamní plakáty, reklamní letáky, papírové reklamní vývěsky, papírové reklamní tabule, kartonové reklamní tabule, lepenkové reklamní tabule, tištěné lepenkové reklamní tabule, tištěné papírové reklamní tabule, reklamní štíty z papíru nebo lepenky, papír a lepenka; (25) oděvy, pokrývky hlavy, obuv; (35) reklamní, marketingové a propagační služby, služby předvádění výrobků a vystavování zboží, předvádění zboží pro reklamní účely, pořádání expozic pro reklamní účely, prezentace, předvádění (pro propagační/reklamní účely), pořádání předváděcích akcí pro reklamní účely, prezentace fotografického vybavení (pro reklamní účely), reklamní služby prostřednictvím reklamy na balonech, služby aranžování výloh pro reklamní účely, příprava a prezentace audiovizuálních ukázek pro reklamní účely, příprava a prezentace audiovizuálních expozic pro reklamní účely, příprava a prezentace audiovizuálních předváděcích akcí pro reklamní účely, služby obchodních výstav a veletrhů, věrnostní, pobídkové a bonusové programy, poskytování prostor, času a médií pro reklamu, zajišťování reklamního prostoru v novinách, pronájem reklamního prostoru na Internetu, pronájem reklamní plochy ve vlacích, pronájem reklamní plochy na letácích, pronájem billboardů (reklamních tabulí), pronájem billboardů (reklamních ploch), poskytování informatizovaných reklamních služeb, pronájem reklamních ploch, pronájem reklamního materiálu, poskytování reklamního prostoru, pronájem reklamních tabulí, leasing reklamních billboardů, pronájem reklamních billboardů, rozšiřování reklamních marketingových a propagačních materiálů, konzultační a poradenské služby a pomoc v oblasti reklamní, marketingové a propagační činnosti, poradenství týkající se reklamních a propagačních služeb, reklamní služby vztahující se k oděvům, pomoc v obchodní a podnikatelské činnosti, management a administrativní služby, řízení lidských zdrojů a náborové služby, obchodní analýzy, průzkum a informační služby; (38) spoje (komunikace); (39) doprava a přeprava, pronájem dopravních prostředků, parkování a uskladnění vozidel, záchranné služby, vyprošťování a odtah; (41) vydavatelská činnost a zpravodajství, služby v oblasti vzdělávání, zábavy a sportu, zvuková, obrazová a multimediální produkce a fotografování.

(511) 9, 12, 16, 25, 35, 38, 39, 41

(540)



(111) **367965**

(220) 09.02.2018

(320) 09.02.2018

(442) 02.05.2018

- (151) 08.08.2018
(730) **Seznam.cz, a.s.**, Radlická 3294/10, Praha 5, Smíchov, 15000, CZ
(740) PatentCentrum Sedláč & Partners s.r.o., Husova tř. 1847/5, České Budějovice, České Budějovice 3, 37001
(210) O-545682
(591) Barevná
(510) (9) audiovizuální díla, data, databáze, databázové produkty, informace a záznamy v elektronické podobě, bez ohledu na to, zda uložené na samostatných nosičích a/nebo v rámci datových, informačních či telekomunikačních sítí; (35) shromažďování, poskytování, třídění, překlad nebo jiné zpracovávání obchodních nebo podnikatelských informací, včetně vytváření, zpracovávání a třídění dat v rámci databází, pomoc při řízení obchodní činnosti, průzkum trhu, šíření propagačních informací, reklamní a propagační činnost, prostřednictvím jakéhokoliv média, inzertní činnost, pronájem informačních míst, organizační zabezpečování televizního vysílání, předvádění zboží za účelem reklamy nebo prodeje, předvádění zboží prostřednictvím televize za účelem reklamy nebo prodeje, příprava a vývoj reklamních kampaní; (38) telekomunikace, televizní vysílání, rozhlasové vysílání, digitální vysílání, televizní vysílání prostřednictvím internetu, televizní vysílání zábavných, vzdělávacích, výchovných, soutěžních, diskuzních a informačních pořadů a programů, šíření, výměna nebo získávání zpráv a informací, streaming dat, přenos datových, audio, video a multimediálních souborů, včetně souborů ke stažení a souborů streamových přes globální počítačovou síť, poskytování multimediálního obsahu nebo informací prostřednictvím internetu a nebo jiné komunikační sítě, komunikace a přenos dat, zvuku, obrazu, audio a video obsahu prostřednictvím veřejné nebo neveřejné telekomunikační sítě včetně internetu, pomocí telefonů, mobilních telefonů, telefaxů, počítačů či terminálů nebo jakýmkoliv jinými prostředky, včetně přenosu elektronické pošty a přenosu dat v reálném čase (přenosu zvuku, obrazu, textu nebo jiných dat či informací) a poskytování a zprostředkovávání služeb s tím spojených včetně poskytování přístupu a připojení k těmto telekomunikačním sítím včetně internetu, provozování veřejné nebo neveřejné telekomunikační sítě, poskytování obsahu včetně šíření a zpřístupňování elektronických tiskovin, časopisů, periodik, knih a jiných dat prostřednictvím veřejné nebo neveřejné telekomunikační sítě včetně internetu, shromažďování, zpracovávání a poskytování informačních služeb na internetu včetně provozování elektronických nástěnek, diskuzních skupin a fór a poskytování přístupu k on-line informačním službám a databázím, tisková agentura, vysílání elektronických médií nebo informací prostřednictvím internetu nebo jiných komunikačních sítí; (41) služby v oblasti vzdělávání, zábavy a sportu, elektronické publikování knih, magazínů, elektronických publikací a online žurnálu, digitální zpracování obrazu, tvorba a šíření audiovizuálních děl, zábavní a vzdělávací služby zaměřené na elektronická média, multimediální obsah, videa, filmy, obraz, text, fotografie, hry, uživatelem generovaný obsah a související informace přes počítačové a komunikační sítě, on-line digitální vydavatelské služby, nakladatelství a vydavatelství, ediční činnost, publikační činnost, nahrávání nosičů zvukových nebo zvukově-obrazových, zpravodajství, publicistika, televizní zpravodajství, televizní a filmová produkce, tvorba programů, tvorba a výroba televizních a audiovizuálních programů, zprostředkovatelská činnost v oblasti kultury, výchovy, zábavy a sportu, pořádání zábavních nebo kulturních nebo vzdělávacích akcí, organizace, provozování a provádění her a soutěží, výstavní činnost v oblasti kultury nebo zábavy.

(511) 9, 35, 38, 41
(540)



- (111) **367966**
(220) 12.02.2018
(320) 12.02.2018
(442) 02.05.2018
(151) 08.08.2018

- (730) **Heineken Česká republika, a.s.**, U Pivovaru 1, Krušovice, 27053, CZ
(740) JUDr. Milan Kyjovský, advokát, JUDr. Milan Kyjovský, advokát, Poštovská 455/8c, Brno, Brno-město, 60200
(210) O-545704
(591) Barevná
(510) (21) zboží skleněné spadající do této třídy, a to lahve, sklenice na pití, püllitry, poháry keramické, keramické a porcelánové tácky, porcelánové džbány, vázičky, nádoby z plastu spadající do této třídy, karafy, stolní lahve, podtácky kromě papírových a určených k prostírání, pohárky z papíru nebo umělých hmot, poháry, tácky papírové pro použití v domácnosti, tácy (podnosy), cestovní lahve, otvíráky na lahve (ruční), štíty vývěsní, reklamní z porcelánu nebo skla, desky na jídelní lístky, pouzdra na jídelní lístky, tepelně izolační nádoby, termosky na jídlo, termosky na nápoje, krabice na jídlo, chladičí boxy přenosné (neelektrické), umělohmotná prostírání; (32) aperitivy nealkoholické, nealkoholické nápoje, jablečný mošt (nealkoholický), pivo a pivovarnické výrobky, nealkoholické pivo, ochucené pivo, pivo s nízkým obsahem alkoholu, sladové pivo, sladové nápoje, výtahy z chmele na výrobu piva, michané nápoje s obsahem piva, nápoje na bázi piva, mošty, přípravy na výrobu nápojů, závorové pivo, prášky na přípravu šumivých nápojů, příchutě na výrobu nápojů, minerální vody, limonády, džusy, energetické nápoje, šumivé nápoje, ovocné šťávy a nápoje, sirupy na výrobu nápojů; (43) bary, barové služby, bufety, delikatesy (restaurace), firemní akce (poskytování jídel a nápojů), hotelové služby, rezervace hotelů, jídelny a závodní jídelny, kavárny, konzultační služby v oblasti zajišťování potravin a nápojů, poskytování přechodného ubytování, poskytování gastronomických služeb, provoz hotelového ubytování, půjčování stanů, půjčování židlí, stolů, prostírání, nápojového skla, restaurace, pohostinství (služby), ubytovací služby (hotely, penziony), zásobování, čepování piva.
(511) 21, 32, 43
(540)



- (111) **367967**
(220) 12.02.2018
(320) 12.02.2018
(442) 02.05.2018
(151) 08.08.2018
(730) **Klika František**, Musilova 4406/17, Jihlava, 58601, CZ
(210) O-545708
(510) (1) hasicí látky, prostředky a hasební sloučeniny; (6) zámečnické kovové výrobky; (9) hasicí přístroje, automatické hasicí systémy a stabilní i přenosná hasicí zařízení včetně příslušenství a detekčních hadiček, protipožární signalizace, indikátorů a hlásičů kouře a ohně, ochranné pomůcky osob jako jsou ochranné oděvy, obuv, rukavice, masky, přilby, brýle, respirátory, nákolennice; (37) zámečnický servis, montáž, údržby a opravy hasicích a protipožárních zařízení a systémů.; (40) nakládání s nebezpečnými odpady, služby nakládání s odpady (recyklace), hospodaření s odpady (recyklace).
(511) 1, 6, 9, 37, 40
(540)

FIRESI

- (111) **367968**
(220) 12.02.2018
(320) 12.02.2018
(442) 02.05.2018
(151) 08.08.2018

(730) **Ftáčková Jarmila Ing.**, Horní Město 204, Horní Město, 79344, CZ
Žák Milan, Pohoří 703, Vřesina, 74285, CZ

(740) DANĚK & PARTNERS Advokátní a patentová kancelář, Ing. Vilém Daněk Ph.D., LL.M., Vinohradská 403/17, Praha 2, Vinohrady, 12000

(210) O-545711

(510) (9) akumulátory, nabíječky akumulátorů, nabíječky pro elektrické baterie, elektronické předřadníky pro osvětlovací účely a pro světlo-emitující diody, startovací zařízení pro osvětlovací účely, elektronické startéry pro výbojky, pro zářivky a svítidla, světlo-emitující diody (LED) včetně organických světlo-emitujících diod (OLED), světlo-emitující diodové moduly s funkcí osvětlení, elektrické, akustická (zvuková) poplašná zařízení, amplióny, reproduktory, antény, obrazovky a displeje z tekutých krystalů - LED, audiovizuální zařízení pro výuku, automaty hudební, hrací skříně uváděné do chodu vhozením mince, elektrické baterie a články,blesky (fotografické), blikáče, světelná signalizace, bzučáky, centrální procesorové jednotky (procesory), automatické časové spínače, s výjimkou pro hodinářství, čipy (integrované obvody), čtečky čárového kódu, dalekohledy, dálkoměry, dálkové ovladače, dávkovače, diagnostické přístroje jiné než k lékařským účelům, diktovací stroje, diktafony, magnetické disky, disky kompaktní (audio-video), disky nahrané (se zvukovými nahrávkami), gramofonové desky, disky optické, dráty (elektrické), dráty (telefonní), elektrické dveřní zvonky, elektrické kabely, elektronická pera (vizuální zobrazovací jednotky), elektronické oznamovací tabule, elektronické publikace (s možností stažení), elektronky a svítidla - zářivky (se žhavenou katodou), faxovací přístroje, fotoaparáty, fotolampy do temných komor, galvanometry, geodetické (zeměměřičské) nástroje, hloubkoměry, elektrické zařízení na vábení a ničení hmyzu, hodiny časoměrné pro použití v kuchyni (přesýpací), hodiny na měření doby vaření vajec (na principu přesýpacích hodin), hodiny parkovací, hodiny píchací, hologramy, hrací přístroje fungující po připojení na televizní přijímače, hvězdářské dalekohledy, refraktory, identifikační karty (magnetické), integrované obvody, interkomy, zařízení pro vnitřní spojení, jističe, pojistky, kabely z optických vláken, kalkulačky, kalkulačky kapesní, kamery filmové, karty s pamětí nebo mikroprocesorem, kazety pro videohry, klávesnice počítačové, kodéry a dekodéry, magnetické karty, koncovky (elektrotechnika), konektory, spojky elektrického vedení, skřínky na reproduktory, laptopy, lasery, ne pro lékařské účely, magnety, mechanismus pro vkládání disků do počítače, měřicí přístroje, počítačidla, počítačové stroje, mikrofony, mikroprocesory, mikroskopy, monitory, podložky pod myš, myši (lokátory), nosiče dat magnetické, magnetická média, notebooky (počítače), objektivy, čočky (optika), obrazovky, operační systémy (nahrané programy), opěrky zářivkové pro práci s počítačem, optická vlákna, vodiče ve tvaru vláken, optické přístroje a nástroje, osobní stereo soupravy, pagery (rádiové), paměti počítačové, periferní zařízení počítačů, plotry, počítačové disky, počítačové hry (programy), počítačový software (nahraný), počítačové programy, pružné disky, diskety, přehrávače kazet, přehrávače kompaktních disků, překládací přístroje elektronické kapesní, přenosné telefony, mobilní telefony a příslušenství, vše ve třídě 9, přerušovače, vypínače, přístroje pro nahrávání zvuku, přístroje pro reprodukci zvuku, přístroje telefonní, radiotelefonní zařízení, reproduktory, amplióny, rozhlasové přijímače do vozidel, rozvodné panely, řídicí, kontrolní panely, sluchátka, sluchátka (telefonní), snímací hroty, jehly gramofonové, snímáče obrazu, skenery (zpracování dat), spínače časové (automatické), stativy na fotoaparáty, stereo soupravy (osobní), světelná ukazovátka (elektronická), tabule oznamovací elektronické, telefonní mikrofony, telegrafy (přístroje), televizní přístroje, textové procesory, zařízení na zpracování textu (procesory), váhy, videokamery, videokazety, videorekordéry, magnetoskopy, videotelefony, výbojky, elektrické, s výjimkou výbojek na osvětlení, zabezpečovací zařízení proti krádeži, zápisník elektronický, zástrčky, zásuvky a ostatní elektrické spojky, interaktivní a grafické programy, software, a to pro systémy pro přenos dat, dešifrovací soustavy, platební karty nebo magnetické a čipové karty pro použití v bankovníctví, pojišťovníctví, v oblasti služeb a v obchodním styku, mezinárodní platební karty, elektronické peněženky, čipy, multimediální nebo informační katalogy, audiovizuální programy a díla, exponované filmy, hudební díla na nosičích, multimediální aplikace, hlavolamy elektrické nebo elektronické v rámci této třídy; (11) LED lampy, LED diody (svítidla), LED žárovky, LED trubice, žárovky Technologie Zigbee - Immax neo, organické světlo-emitující diody (OLED) (svítidla), světlo - emitující diodové moduly s funkcí osvětlení (svítidla), průmyslová svítidla, baterky, bezpečnostní lampy, lampové cylindry, difuzéry světla - rozptylovače, držáky na lampy a svítidla, elektrické lampy, hořáky, chrániče osvětlovacích těles, kapesní svítlny, kryty pro svítidla, křišťálové lustry, lampiony, lampy na svícení, lampy obloukové, lampy olejové, lampy pouliční, lampy pro směrové signály (směrovky), lucerny, lustry, objímky na svítidla, osvětlovací přístroje a

zařízení, osvětlovací trubice, osvětlovací zařízení pro dopravní prostředky, osvětlovací zařízení pro vzdušné dopravní prostředky, acetylenové hořáky, kahany, acetylenové reflektory, potápěčské reflektory, automobilové reflektory, dekorativní řetězy barevných žárovek, signalizační světlo, směrová světla pro automobily, směrové žárovky pro stínidla na lampy, světelné koule a baňky, světelné reflektory, elektrická světla na vánoční stromky, světla pro dopravní prostředky, světlomety pro vozidla, uhlík do obloukové lampy, vlákna do elektrických lamp, vlákna k osvětlení - hořáková, výbojky elektrické pro osvětlení, zářivky pro osvětlení, žárovky, žhavicí vlákna, semaforey, světelná zařízení pro použití u cest, silnic a dálnic, světelná zařízení pro kontrolu a ovládání dopravního ruchu; (35) elektronický prodej výrobků výše uvedených ve třídách 9 a 11 (provoz e-shopu), maloobchodní a velkoobchodní prodej výrobků výše uvedených ve třídách 9 a 11, zprostředkování v oblasti obchodu s výrobky výše uvedenými ve třídách 9 a 11, marketing, obstaratelská a zprostředkovatelská služba v rámci propagace, reklamy a kancelářských prací, komerční správa licencí na výroby a služby ostatních, účetnictví, zpracování počítačových dat a spravování databází, marketingové služby v oblasti správy nemovitostí, logistiky, obchodní administrativy a kancelářské práce, aranžerství a průzkum trhu v souvislosti s uvedenými výrobky a službami pro jiné firmy a zákazníky, rozesílání reklamních prospektů, pořizování reklamních informačních tiskovin, poradenské komerční služby, inzertní činnost, poskytování pomoci při provozu obchodu, včetně zprostředkování obchodních a souvisejících obchodně personálních záležitostí, kontrola, vedení, vypracování statistických přehledů, poradenství v oblasti organizace a ekonomiky podnikání, poradenské služby při výběru zaměstnání, organizování výstav a veletrhů k reklamním a obchodním účelům, provádění aukcí a dražeb, pronájem kancelářských strojů a zařízení, distribuce zboží k reklamním účelům, vykonávání administrativních prací pomocí výpočetní techniky, zprostředkování nákupu a prodeje v oblasti výpočetní techniky (hardware i software), kopírování nebo rozmnožování dokumentů, dokladů, příprava a vyhotovení daňových přiznání, pronájem reklamních ploch, půjčování fotokopírovacích strojů, revize účtů (audit), administrativní pomoc při celním řízení, zajištění reklamy za účelem prezentace podnikatelů v oblasti vnitrostátní a mezinárodní dopravy, přepravy, zasílatelství a skladištních zařízení, pronájem prodejních automatů, komerční využití Internetu v oblastech komerčních internetových médií a vyhledávacích služeb, e-business, on-line inzerce, prezentace uživatelů na stránkách World Wide Web v počítačové síti Internet.

(511) 9, 11, 35

(540)



(111) **367969**

(220) 12.02.2018

(320) 12.02.2018

(442) 02.05.2018

(151) 08.08.2018

(730) **Herald.7 Design House s.r.o.**, Dukelských hrdinů 275, Maršov, Krupka, 41742, CZ

(740) Všeťečka Zelený Švorčík Kalenský a partneři, advokátní a patentová kancelář, JUDr. Michal Havlík, advokát, Hálkova 1406/2, Praha 2, Nové Město, 12000

(210) O-545724

(510) (14) šperky; (35) maloobchodní prodej šperků, velkoobchodní prodej šperků; (42) služby v oblasti designu šperků.

(511) 14, 35, 42

(540)



- (111) **367970**
(220) 18.02.2018
(320) 18.02.2018
(442) 02.05.2018
(151) 08.08.2018
(730) **Kovalský Tibor Ing.**, Pujmanové 889/11, Praha 4, Podolí, 14000, CZ
(210) O-545850
(510) (29) sýrové výrobky, zpracované ovoce, houby a zelenina (včetně ořechů a luštěnin), hotová jídla obsahující převážně maso; (30) pekárenské výrobky, cukrovinky, čokoláda a zákusky; (40) zpracování potravin a nápojů.
(511) 29, 30, 40
(540)



- (111) **367971**
(220) 20.02.2018
(320) 20.02.2018
(442) 02.05.2018
(151) 08.08.2018
(730) **JPM METAL s.r.o.**, Jihlavská 2373/30, Žďár nad Sázavou, 59101, CZ
(210) O-545923
(510) (35) obchodní management a administrativa, nakupování, prodej a zprostředkování prodeje výrobků poskytované maloobchodními prodejny, velkoobchodními prodejny, prostřednictvím katalogového prodeje a elektronickými prostředky v oblasti stavebnictví, stavebních materiálů, polotovarů a výrobků používaných ve stavebnictví a při architektonických úpravách exteriérů a interiérů, shromažďování těchto výrobků pro třetí osoby tak, aby si zákazníci mohli výrobky prohlížet a nakupovat, propagační činnost a reklamní služby, šíření prospektů a vzorků přímo, poštou a elektronicky v oblasti stavebnictví; (37) stavebnictví, stavební činnost, stavby a přestavby, izolace staveb, provádění staveb, jejich změn a odstraňování, rekonstrukce staveb, provádění bytových, občanských, průmyslových a inženýrských staveb, dozor nad stavbami, klempířství - instalatérství, stavby - izolace, stavební dozor, stavitelství, štukování - sádrování, utěšňování, zednické služby; (39) doprava, balení a skladování zboží, organizování cest.
(511) 35, 37, 39

(540)



- (111) **367972**
(220) 23.02.2018
(320) 23.02.2018
(442) 02.05.2018
(151) 08.08.2018
(730) **POWER, a.s.**, Olštýnská 607/1, Praha 8, Troja, 18100, CZ
(740) Advokátní kancelář KROUŽEK LEGAL s.r.o., Mgr. Radka Nováková, advokát, Washingtonova 1599/17, Praha 1, Nové Město, 11000
(210) O-546029
(591) Barevná
(510) (9) přístroje a nástroje vědecké, lodní, geodetické, fotografické, kinematografické, optické, přístroje a nástroje pro vážení, měření, kontrolu (dohled), záchranu a výuku, zařízení a přístroje pro vedení, přepínání, přeměnu, akumulaci, regulaci nebo řízení elektrického proudu, zařízení pro záznam, přenos, reprodukci zvuku nebo obrazu, magnetické datové nosiče, záznamové disky, kompaktní disky, DVD a jiná digitální záznamová média, mechanismy pro zařízení uváděná do chodu vhozením mincí, registrační pokladny, kalkulačky, zařízení na zpracování dat, počítače, počítačové programy (software), hasicí přístroje; (16) papír a lepenka, tiskárenské výrobky, potřeby pro vazbu knih, fotografie, papírnické zboží a kancelářské potřeby s výjimkou nábytku, lepidla pro kancelářské potřeby nebo pro domácnost, potřeby pro rýsování a kreslení a potřeby pro umělce, malířské štětce, instruktážní a výukové materiály, plastové archy, fólie a sáčky pro balení a obaly, tiskařské typy, štočky; (28) hry, hračky a výrobky určené ke hraní, zařízení na videohry, cvičební a sportovní potřeby, vánoční ozdoby; (35) reklama, propagace, řízení obchodní činnosti, obchodní administrativa, kancelářské práce; (41) vzdělávání, školení, zábava, sportovní a kulturní činnosti.
(511) 9, 16, 28, 35, 41
(540)



- (111) **367973**
(220) 23.02.2018
(320) 23.02.2018
(442) 02.05.2018
(151) 08.08.2018
(730) **POWER, a.s.**, Olštýnská 607/1, Praha 8, Troja, 18100, CZ
(740) Advokátní kancelář KROUŽEK LEGAL s.r.o., Mgr. Radka Nováková, Washingtonova 1599/17, Praha 1, Nové Město, 11000
(210) O-546030
(591) Barevná
(510) (9) přístroje a nástroje vědecké, lodní, geodetické, fotografické, kinematografické, optické, přístroje a nástroje pro vážení, měření, kontrolu (dohled), záchranu a výuku, zařízení a přístroje pro vedení, přepínání,

přeměnu, akumulaci, regulaci nebo řízení elektrického proudu, zařízení pro záznam, přenos, reprodukci zvuku nebo obrazu, magnetické datové nosiče, záznamové disky, kompaktní disky, dvd a jiná digitální záznamová média, mechanismy pro zařízení uváděná do chodu vhozením mincí, registrační pokladny, kalkulačky, zařízení na zpracování dat, počítače, počítačové programy (software), hasicí přístroje; (16) papír a lepenka, tiskárenské výrobky, potřeby pro vazbu knih, fotografie, papírnické zboží a kancelářské potřeby s výjimkou nábytku, lepidla pro kancelářské potřeby nebo pro domácnost, potřeby pro rýsování a kreslení a potřeby pro umělce malířské štětce, instruktážní a výukové materiály, plastové archy, fólie a sáčky pro balení a obaly, tiskařské typy, štočky; (28) hry, hračky a výrobky určené ke hraní, zařízení na videohry, cvičební a sportovní potřeby, vánoční ozdoby; (35) reklama, propagace, řízení obchodní činnosti, obchodní administrativa, kancelářské práce; (41) vzdělávání, školení, zábava, sportovní a kulturní činnosti.

(511) 9, 16, 28, 35, 41
(540)



(111) **367974**
(220) 28.02.2018
(320) 28.02.2018
(442) 02.05.2018
(151) 08.08.2018
(730) **wpj s.r.o.**, Slunečný vrch 1555, Vrchlabí, 54301, CZ
(740) Advokátní kancelář CINK a partneři, s.r.o., Mgr. Ing. Pavel Cink, Veleslavínova 363/33, Plzeň, Vnitřní Město, 30100

(210) O-546130
(591) Barevná
(510) (35) služby v oblasti grafické úpravy pro reklamní účely, online reklamní a marketingové služby; (41) služby grafické úpravy, nikoliv k reklamním účelům; (42) tvorba, navrhování a údržba webových stránek, tvorba elektronicky uložených webových stránek pro online služby a internet, tvorba a údržba webových stránek pro mobilní telefony, design domovských a webových stránek, webhosting, poskytování informací o počítačových technologiích a programování prostřednictvím webových stránek, služby v oblasti testování použitelnosti webových stránek, vývoj webových stránek (služby), průmyslový a grafický design, design a grafický design pro tvorbu webových stránek.

(511) 35, 41, 42
(540)



(111) **367975**
(220) 28.02.2018
(320) 28.02.2018
(442) 02.05.2018
(151) 08.08.2018
(730) **ZEDA Partners s.r.o.**, Třešňová 3012, Milovice, 28924, CZ

(210) O-546132
(591) Barevná
(510) (5) léčiva a veterinární přípravky a výrobky, potravní doplňky a dietetické přípravky, potravní doplňky pro zvířata, dezinfekční a antiseptické přípravky, hygienické přípravky a výrobky pro zvířata, léčivé dietetické přípravky pro zvířata; (18) zavazadla, tašky a cestovní tašky, obojky, vodítka, kšíry (postroje) pro zvířata, batohy peněženky, kabely a kožené kapsičky na granule; (20) pelechy a pohovky pro zvířata; (31) krmiva a potrava pro zvířata, podestýlky a stelivo pro zvířata, aromatický písek (podestýlka/stelivo) pro domácí zvířata, pískový papír jako stelivo/podestýlka pro domácí zvířata, celulóza k použití jako podestýlka pro domácí zvířata.
(511) 5, 18, 20, 31
(540)



(111) **367976**
(220) 01.03.2018
(320) 01.03.2018
(442) 02.05.2018
(151) 08.08.2018
(730) **NAM system, a.s.**, U Pošty 1163/13, Havířov, Prostřední Suchá, 73511, CZ
(740) Mgr. Marie Žáková, patentový zástupce, Ostopovická 4, Troubsko, 66441
(210) O-546152
(510) (9) přístroje a nástroje k dálkovému přenosu dat a informací, přístroje a nástroje navigační, přístroje a nástroje k měření, signalizování a kontrole činnosti programovatelných řídicích terminálů pro řízení elektronických, zabezpečovacích a poplašných zařízení pro monitorování bezpečnosti a zdravotních stavů rodiny, a to sledování dětí a seniorů, imobilizéry, alarmy, lokátory, satelitní a mobilní komunikační přístroje a zařízení určená k ochraně a sledování bezpečnosti a zdravotního stavu rodiny, a to dětí, seniorů, přístroje pro navigaci, ovládání a měření, hardwarové a softwarové systémy pro zabezpečení výše uvedených monitorovacích služeb; (42) projektová činnost v oblasti návrhů a vývoje počítačového hardware a software, vývoj výrobků pro elektronické zabezpečovací a komunikační domovní systémy a elektronické systémy pro sledování zdravotního a bezpečnostního stavu členů domácnosti, vývoj zdravotnických monitorovacích systémů pro sledování tělesných funkcí osob, instalace počítačových programů související s poplašnými zařízeními, detektory, světelnou signalizací a zabezpečovacími zařízeními pro sledování zdravotnických monitorovacích systémů, vývoj instalace kódování a dekodování zabezpečovacích systémů, poradenství v oblasti počítačového software a hardware, údržba počítačových programů; (45) služby zajišťující ostrahu majetku a osob, a to vyhledávání a sledování osob pomocí elektronických čidel a zařízení.

(511) 9, 42, 45
(540)

monlivi

(111) **367977**
(220) 02.03.2018
(320) 02.03.2018
(442) 02.05.2018
(151) 08.08.2018
(730) **Pečivárna Lipt.Hrádok s.r.o.**, Liptovská Porúbka 347, Liptovský Hrádok, SK
(740) Macek and Partners, Mgr. Jiří Macek, Sázkavská 751/16, Praha 2, Vinohrady, 12000
(210) O-546196
(510) (5) cukrovinářské a pečivářské výrobky s posilujícím účinkem (pro lékařské použití), cukrovinářské a pečivářské výrobky pro diabetiky a celiatky (pro

lékařské použití); (30) trvanlivé a polotrvanlivé pečivo, jemné pečivo, jemné pečivařské výrobky, oplatky, oplatky s náplní, oplatky obvodově máčené, polomáčené a celomáčené oplatky, sušenky, keksy, biskvity, perníky, cereální tyčinky, cereální tyčinky s vysokým obsahem proteinů, müsli, ovesné potraviny, arašídové cukrovinky, mandlové cukrovinky, plněné koláče, cukrářské výrobky, cukrovinky, čokoláda, bonbony, pralinky, obilné chuťovky, rýžové chuťovky, suchary, trubičky, dortíky, zákusky, koláče, moučné potraviny, čokoládové pěny, pěnové zákusky, jedlý papír, jedlý rýžový papír, slané pečivo (krekry), ovocné želé, čokoládové pomazánky, čokoládově - oříškové pomazánky, cukrovinky na zdobení vánočních stromků, fondán, sladké polevy, výrobky zařazené ve třídě 30 se sníženým obsahem tuku a cukru, bez laktózy, proteinové, diabetické, celiatické, celozrnné, raw, paleo; (35) maloobchodní a velkoobchodní služby s výrobky uvedenými výše ve třídách 5 a 30 tohoto seznamu, zprostředkování obchodu se zbožím uvedeným výše ve třídách 5 a 30 tohoto seznamu.

(511) 5, 30, 35
(540)

**Nature
Line**
PEČIVÁRNE LIPTOVSKÝ HRÁDOK

(111) **367978**
(220) 02.03.2018
(320) 02.03.2018
(442) 02.05.2018
(151) 08.08.2018
(730) **Pečivárne Lipt.Hrádok s.r.o.**, Liptovská Porúbka 347, Liptovský Hrádok, SK
(740) Macek and Partners, Mgr. Jiří Macek, Sázavská 751/16, Praha 2, Vinohrady, 12000
(210) O-546197
(591) Barevná

(510) (5) cukrovinářské a pečivařské výrobky s posilujícím účinkem (pro lékařské použití), cukrovinářské a pečivařské výrobky pro diabetiky a celiatiky (pro lékařské použití); (30) trvanlivé a polotrvanlivé pečivo, jemné pečivo, jemné pečivařské výrobky, oplatky, oplatky s náplní, oplatky obvodově máčené, polomáčené a celomáčené oplatky, sušenky, keksy, biskvity, perníky, cereální tyčinky, cereální tyčinky s vysokým obsahem proteinů, müsli, ovesné potraviny, arašídové cukrovinky, mandlové cukrovinky, plněné koláče, cukrářské výrobky, cukrovinky, čokoláda, bonbony, pralinky, obilné chuťovky, rýžové chuťovky, suchary, trubičky, dortíky, zákusky, koláče, moučné potraviny, čokoládové pěny, pěnové zákusky, jedlý papír, jedlý rýžový papír, slané pečivo (krekry), ovocné želé, čokoládové pomazánky, čokoládově - oříškové pomazánky, cukrovinky na zdobení vánočních stromků, fondán, sladké polevy, výrobky zařazené ve třídě 30 se sníženým obsahem tuku a cukru, bez laktózy, proteinové, diabetické, celiatické, celozrnné, raw, paleo; (35) maloobchodní a velkoobchodní služby s výrobky uvedenými výše ve třídách 5 a 30 tohoto seznamu, zprostředkování obchodu se zbožím uvedeným výše ve třídách 5 a 30 tohoto seznamu.

(511) 5, 30, 35

(540)



(111) **367979**
(220) 05.03.2018
(320) 05.03.2018
(442) 02.05.2018
(151) 08.08.2018
(730) **Aquaponické Farmy s.r.o.**, Zavadilka 11, Jizbice, 28802, CZ
(740) PatentCentrum Sedlák & Partners s.r.o., Husova tř. 1847/5, České Budějovice, České Budějovice 3, 37001

(210) O-546230
(591) Barevná
(510) (37) instalace, čištění, opravy a údržby aquaponických systémů, stavebnictví, budování aquaponických farem, včetně jejich změn, udržovacích prací na nich a jejich odstraňování, opravy ve stavebnictví, poradenská a konzultační činnost ve stavebnictví; (42) prostorové plánování (navrhování interiérů), stavební inženýrství, projektování, technický dozor a inspekce, grafické práce související se stavebnictvím, navrhování aquaponických farem, architektonický design.

(511) 37, 42
(540)



(111) **367980**
(220) 05.03.2018
(320) 05.03.2018
(442) 02.05.2018
(151) 08.08.2018
(730) **SALES FORCE s.r.o.**, Kaprova 42/14, Praha 1, Staré Město, 11000, CZ
(210) O-546235

(510) (35) pomoc při řízení obchodní činnosti, poptávky, zprostředkování dovozu a vývozu, zprostředkování obchodních informací, analýza nákladů a cen, šíření reklamních materiálů, zprostředkování zaměstnání, provádění podnikových auditů, poradenství v oblasti řízení a organizace podniku, poradenství v oblasti řízení lidských zdrojů, poradenství v oblasti řízení obchodní činnosti, předvádění zboží, cílené zaslání reklamních materiálů, pomoc při řízení obchodních či průmyslových podniků, šíření vzorků, služby odborníka na výkonnost podniku, obchodní průzkum, pronájem reklamního materiálu, poradenství v oblasti organizace podniku, vydávání reklamních textů, reklama, rozhlasová reklama, obchodní průzkum, styk s veřejností, televizní reklama, zprostředkování reklamy, poradenské služby pro obchodní vedení, modeling pro reklamní účely nebo podporu prodeje, průzkum trhu, vedení počítačové evidence, profesionální obchodní poradenství, vyhotovování hospodářských prognóz, pořádání výstav pro obchodní či reklamní účely, obchodní informace, průzkum veřejného mínění, nábor zaměstnanců, služby podnikům při jejich přesídlení, pronájem reklamních ploch, podpora prodeje jiných osob, zaznamenávání vzkazů pro nedostupné předplatitele, zpracování textu, zařizování

novinového předplatného pro jiné osoby, zásilková reklama, řízení obchodní činnosti hotelů, řízení obchodní činnosti výkonných umělců, sběr údajů do počítačových databází, systematizace údajů do počítačových databází, pořádání veletrhů pro obchodní či reklamní účely, online inzerce v počítačové síti, zásobovací služby pro jiné osoby (nákup zboží a služeb pro jiné podniky), vyhledávání údajů v počítačových souborech pro jiné osoby, pronájem reklamního času v komunikačních médiích, výstřížková služba, psychologické testování za účelem výběru zaměstnanců, srovnávání cen, prezentace výrobků v komunikačních médiích pro účely maloobchodu,

obchodní informace a rady pro spotřebitele ve výběru produktů a služeb, zařízení předplatného na telekomunikační služby pro jiné osoby, obchodní správa licencí k výrobkům a službám jiných osob, subdavatelské služby (pomoc v obchodní činnosti), psaní reklamních textů, sestavování statistiky, grafická úprava pro reklamní účely, vyhledávání sponzorů, pořádání módních přehlídek pro reklamní účely, výroba reklamních filmů, řízení obchodní činnosti sportovců, marketing, telemarketing, poskytování informací o obchodních kontaktech, optimalizace vyhledávačů pro účely podpory prodeje, optimalizace návštěvnosti webových stránek, PPC reklama, obchodní zprostředkovatelské služby (pro třetí osoby), řízení obchodní činnosti nezávislých poskytovatelů služeb, sjednávání a uzavírání obchodních transakcí pro třetí strany, řízení obchodních projektů v oblasti stavebních projektů, poskytování obchodních informací prostřednictvím webových stránek, provozování online trhu pro kupující a prodejce výrobků a služeb, návrh reklamních materiálů, externí správa společností, řízení obchodní činnosti náhradových programů pro jiné osoby, pronájem billboardů, psaní životopisů pro jiné osoby, indexace webových stránek pro obchodní nebo reklamní účely, správa zákaznických věrnostních programů, psaní scénářů pro reklamní účely, zaznamenávání písemných sdělení a údajů, sestavování katalogů informací pro obchodní či reklamní účely, zprostředkování obchodů v oblasti propojení možných soukromých investorů s podnikateli, kteří potřebují financování, výroba teleshoppingových programů, poradenství v oblasti obchodních komunikačních strategií při styku s veřejností, poradenství v oblasti komunikačních strategií v reklamě, sjednávání obchodních smluv pro jiné osoby, cílený marketing, služby dočasného řízení obchodní činnosti za předem dohodnutých, venkovní reklama, marketing v rámci softwarového publikování; (38) rozhlasové vysílání, zasilání zpráv, televizní vysílání, telefonní služby, telefonická komunikace, služby zpravodajské agentury, vysílání kabelové televize, přenos zpráv a obrázků pomocí počítačů, přenos elektronické pošty, paging (rozhlas, telefon nebo jiné prostředky elektronické komunikace), pronájem přístrojů pro přenos zpráv, satelitní přenos, elektronické nástěnky, poskytování telekomunikačního připojení ke globální počítačové síti, směrovací a spojovací služby pro telekomunikace, telekonferenční služby, poskytování uživatelského přístupu do globální počítačové sítě, pronájem doby přístupu do globální počítačové sítě, poskytování telekomunikačních kanálů pro teleshopping, poskytování diskusních místností na internetu, poskytování přístupu do databází, online přenos blahopřání, přenos digitálních souborů, videokonferenční služby, poskytování online fór, streaming dat, radiokomunikace, přenos videa na objednávku video-on-demand; (41) akademie (vzdělávání), zábavní parky, zábava, služby baviče, služby filmové studia, pořádání soutěží (vzdělávacích nebo zábavných), dálkové vzdělávání, tělesná výchova, provozování rekreačních zařízení, rozhlasová zábava, vydávání textů, s výjimkou reklamních, školení, vzdělávací služby, půjčování audionahrávek, půjčování filmů, výroba filmů, s výjimkou reklamních, knihovnické služby (půjčovny knih), vydávání knih, výroba rozhlasových a televizních programů, divadelní představení, produkce estrád, televizní zábava, provozování sportovních zařízení, modelingové služby pro umělce, klubové služby (zábava nebo vzdělávání), pořádání a vedení konferencí, pořádání a vedení kongresů, informace o vzdělávání, zkoušení (pedagogická činnost), informace o zábavě, pořádání výstav ke kulturním nebo vzdělávacím účelům, prázdninové tábory (zábava), předvádění živých vystoupení, filmové projekce, pořádání sportovních soutěží, plánování večírků (zábava), praktický výcvik (předvádění), služby nahrávacího studia, informace o rekreaci, půjčování videokazet, pořádání a vedení seminářů, pořádání a vedení symposií, vzdělávání na internátních školách, pořádání a vedení workshopů (školení), pořádání soutěží, rezervace vstupenek na estrády, dabing, náboženská výchova, pořádání loterií, pořádání plesů, pořádání estrád (služby impresária), psaní scénářů, s výjimkou reklamních, úprava videokazet, online vydávání elektronických knih a časopisů, elektronické publikování, titulkování, poskytování her online z počítačové sítě, skládání hudby, poskytování elektronických publikací online bez možnosti stažení, obrazové zpravodajství, fotografování, poradenství pro volbu povolání (v oblasti vzdělávání nebo školení), služby reportérů (zpravodajství), překladatelské služby, nahrávání videokazet, psaní textů, pořádání a

uvádění koncertů, pořádání módních přehlídek pro zábavu, koučink (školení), služby diskžokejů, tlumočnické služby, profesní rekvalifikace, hudební produkce, školní vzdělávání, poskytování hudby online bez možnosti stažení, poskytování videí online bez možnosti stažení, soukromá výuka, pořádání a vedení osobních vzdělávacích fór, psaní a skládání písní, psaní filmových scénářů, školení prostřednictvím simulátorů, poskytování filmů bez možnosti stažení prostřednictvím videa na objednávku, poskytování televizních programů bez možnosti stažení prostřednictvím videa na objednávku, organizování zábavních akcí cosplay (kostýmové hry s věrným napodobením postav), kulturní, vzdělávací a zábavní služby poskytované uměleckými galeriemi.

(511) 35, 38, 41

(540)

C.SD.

(111) **367981**

(220) 05.03.2018

(320) 05.03.2018

(442) 02.05.2018

(151) 08.08.2018

(730) **SALES FORCE s.r.o.**, Kaprova 42/14, Praha 1, Staré Město, 11000, CZ

(210) O-546236

(510) (35) pomoc při řízení obchodní činnosti, poptávky, zprostředkování dovozu a vývozu, zprostředkování obchodních informací, analýza nákladů a cen, šíření reklamních materiálů, zprostředkování zaměstnání, provádění podnikových auditů, poradenství v oblasti řízení a organizace podniku, poradenství v oblasti řízení lidských zdrojů, poradenství v oblasti řízení obchodní činnosti, předvádění zboží, cílené zasilání reklamních materiálů, pomoc při řízení obchodních či průmyslových podniků, šíření vzorků, služby odborníka na výkonnost podniku, obchodní průzkum, pronájem reklamního materiálu, poradenství v oblasti organizace podniku, vydávání reklamních textů, reklama, rozhlasová reklama, obchodní průzkum, styk s veřejností, televizní reklama, zprostředkování reklamy, poradenské služby pro obchodní vedení, modeling pro reklamní účely nebo podporu prodeje, průzkum trhu, vedení počítačové evidence, profesionální obchodní poradenství, vyhotovování hospodářských prognóz, pořádání výstav pro obchodní či reklamní účely, obchodní informace, průzkum veřejného mínění, nábor zaměstnanců, služby podnikům při jejich přesídlení, pronájem reklamních ploch, podpora prodeje jiných osob, zaznamenávání vzkazů pro nedostupné předplatitele, zpracování textu, zařízení novinového předplatného pro jiné osoby, zásilková reklama, řízení obchodní činnosti hotelů, řízení obchodní činnosti výkonných umělců, sběr údajů do počítačových databází, systematizace údajů do počítačových databází, pořádání veletrhů pro obchodní či reklamní účely, online inzerce v počítačové síti, zásobovací služby pro jiné osoby (nákup zboží a služeb pro jiné podniky), vyhledávání údajů v počítačových souborech pro jiné osoby, pronájem reklamního času v komunikačních médiích, výstřížková služba, psychologické testování za účelem výběru zaměstnanců, srovnávání cen, prezentace výrobků v komunikačních médiích pro účely maloobchodu, obchodní informace a rady pro spotřebitele ve výběru produktů a služeb, zařízení předplatného na telekomunikační služby pro jiné osoby, obchodní správa licencí k výrobkům a službám jiných osob, subdavatelské služby (pomoc v obchodní činnosti), psaní reklamních textů, sestavování statistiky, grafická úprava pro reklamní účely, vyhledávání sponzorů, pořádání módních přehlídek pro reklamní účely, výroba reklamních filmů, řízení obchodní činnosti sportovců, marketing, telemarketing, poskytování informací o obchodních kontaktech, optimalizace vyhledávačů pro účely podpory prodeje, optimalizace návštěvnosti webových stránek, PPC reklama, obchodní zprostředkovatelské služby (pro třetí osoby), řízení obchodní činnosti nezávislých poskytovatelů služeb, sjednávání a uzavírání obchodních transakcí pro třetí strany, řízení obchodních projektů v oblasti stavebních projektů, poskytování obchodních informací prostřednictvím webových stránek, provozování online trhu pro kupující a prodejce výrobků a služeb, návrh reklamních materiálů, externí správa společností, řízení obchodní činnosti náhradových programů pro jiné osoby, pronájem billboardů, psaní životopisů pro jiné osoby, indexace webových stránek pro obchodní nebo reklamní účely, správa zákaznických věrnostních programů, psaní scénářů pro reklamní účely, zaznamenávání písemných sdělení a údajů, sestavování katalogů informací pro obchodní či reklamní účely, zprostředkování obchodů v oblasti propojení možných soukromých investorů s podnikateli, kteří potřebují financování, výroba teleshoppingových programů, poradenství v oblasti obchodních komunikačních strategií při styku s veřejností, poradenství v oblasti komunikačních strategií v reklamě, sjednávání obchodních smluv pro jiné osoby, cílený marketing, služby

dočasného řízení obchodní činnosti za předem dohodnutých, venkovní reklama, marketing v rámci softwarového publikování; (38) rozhlasové vysílání, zaslání zpráv, televizní vysílání, telefonní služby, telefonická komunikace, služby zpravodajské agentury, vysílání kabelové televize, přenos zpráv a obrázků pomocí počítačů, přenos elektronické pošty, paging (rozhlas, telefon nebo jiné prostředky elektronické komunikace), pronájem přístrojů pro přenos zpráv, satelitní přenos, elektronické nástěnky, poskytování telekomunikačního připojení ke globální počítačové síti, směrovací a spojovací služby pro telekomunikace, telekonferenční služby, poskytování uživatelského přístupu do globální počítačové sítě, pronájem doby přístupu do globální počítačové sítě, poskytování telekomunikačních kanálů pro teleshopping, poskytování diskusních místností na internetu, poskytování přístupu do databází, online přenos blahopřání, přenos digitálních souborů, videokonferenční služby, poskytování online fór, streaming dat, radiokomunikace, přenos videa na objednávku video-on-demand; (41) akademie (vzdělávání), zábavní parky, zábava, služby baviče, služby filmového studia, pořádání soutěží (vzdělávacích nebo zábavných), dálkové vzdělávání, tělesná výchova, provozování rekreačních zařízení, rozhlasová zábava, vydávání textů, s výjimkou reklamních, školení, vzdělávací služby, půjčování audionahrávek, půjčování filmů, výroba filmů, s výjimkou reklamních, knihovnické služby (půjčovny knih), vydávání knih, výroba rozhlasových a televizních programů, divadelní představení, produkce estrád, televizní zábava, provozování sportovních zařízení, modelingové služby pro umělce, klubové služby (zábava nebo vzdělávání), pořádání a vedení konferencí, pořádání a vedení kongresů, informace o vzdělávání, zkoušení (pedagogická činnost), informace o zábavě, pořádání výstav ke kulturním nebo vzdělávacím účelům, prázdninové tábory (zábava), předvádění živých vystoupení, filmové projekce, pořádání sportovních soutěží, plánování večírků (zábava), praktický výcvik (předvádění), služby nahrávacího studia, informace o rekreaci, půjčování videokazet, pořádání a vedení seminářů, pořádání a vedení symposií, vzdělávání na internátních školách, pořádání a vedení workshopů (školení), pořádání soutěží, rezervace vstupenek na estrády, dabing, náboženská výchova, pořádání loterií, pořádání plesů, pořádání estrád (služby impresária), psaní scénářů, s výjimkou reklamních, úprava videokazet, online vydávání elektronických knih a časopisů, elektronické publikování, titulkování, poskytování her online z počítačové sítě, skládání hudby, poskytování elektronických publikací online bez možnosti stažení, obrazové zpravodajství, fotografování, poradenství pro volbu povolání (v oblasti vzdělávání nebo školení), služby reportérů (zpravodajství), překladatelské služby, nahrávání videokazet, psaní textů, pořádání a uvádění koncertů, pořádání módních přehlídek pro zábavu, koučink (školení), služby diskžokejů, tlumočnické služby, profesní rekvalifikace, hudební produkce, školní vzdělávání, poskytování hudby online bez možnosti stažení, poskytování videí online bez možnosti stažení, soukromá výuka, pořádání a vedení osobních vzdělávacích fór, psaní a skládání písní, psaní filmových scénářů, školení prostřednictvím simulátorů, poskytování filmů bez možnosti stažení prostřednictvím videa na objednávku, poskytování televizních programů bez možnosti stažení prostřednictvím videa na objednávku, organizování zábavních akcí cosplay (kostýmové hry s věrným napodobením postav), kulturní, vzdělávací a zábavní služby poskytované uměleckými galeriemi.

(511) 35, 38, 41

(540)

C.SM.(111) **367982**

(220) 05.03.2018

(320) 05.03.2018

(442) 02.05.2018

(151) 08.08.2018

(730) **SALES FORCE s.r.o.**, Kaprova 42/14, Praha 1, Staré Město, 11000, CZ

(210) O-546237

(510) (35) pomoc při řízení obchodní činnosti, poptávky, zprostředkování dovozu a vývozu, zprostředkování obchodních informací, analýza nákladů a cen, šíření reklamních materiálů, zprostředkování zaměstnání, provádění podnikových auditů, poradenství v oblasti řízení a organizace podniku, poradenství v oblasti řízení lidských zdrojů, poradenství v oblasti řízení obchodní činnosti, předvádění zboží, cílené zaslání reklamních materiálů, pomoc při řízení obchodních či průmyslových podniků, šíření vzorků, služby odborníka na výkonnost podniku, obchodní průzkum, pronájem reklamního materiálu, poradenství v oblasti organizace podniku, vydávání reklamních textů, reklama, rozhlasová reklama, obchodní průzkum, styk s veřejností, televizní reklama, zprostředkování reklamy, poradenské služby pro obchodní vedení, modeling pro reklamní účely nebo podporu prodeje,

průzkum trhu, vedení počítačové evidence, profesionální obchodní poradenství, vyhotovování hospodářských prognóz, pořádání výstav pro obchodní či reklamní účely, obchodní informace, průzkum veřejného mínění, nábor zaměstnanců, služby podnikům při jejich přesídlení, pronájem reklamních ploch, podpora prodeje jiných osob, zaznamenávání vzkazů pro nedostupné předplatitele, zpracování textu, zařizování novinového předplatného pro jiné osoby, zásilková reklama, řízení obchodní činnosti hotelů, řízení obchodní činnosti výkonných umělců, sběr údajů do počítačových databází, systematizace údajů do počítačových databází, pořádání veletrhů pro obchodní či reklamní účely, online inzerce v počítačové síti, zásobovací služby pro jiné osoby (nákup zboží a služeb pro jiné podniky), vyhledávání údajů v počítačových souborech pro jiné osoby, pronájem reklamního času v komunikačních médiích, výstřížková služba, psychologické testování za účelem výběru zaměstnanců, srovnávání cen, prezentace výrobků v komunikačních médiích pro účely maloobchodu,

obchodní informace a rady pro spotřebitele ve výběru produktů a služeb, zařizování předplatného na telekomunikační služby pro jiné osoby, obchodní správa licencí k výrobkům a službám jiných osob, subdavatelské služby (pomoc v obchodní činnosti), psaní reklamních textů, sestavování statistiky, grafická úprava pro reklamní účely, vyhledávání sponzorů, pořádání módních přehlídek pro reklamní účely, výroba reklamních filmů, řízení obchodní činnosti sportovců, marketing, telemarketing, poskytování informací o obchodních kontaktech, optimalizace vyhledávačů pro účely podpory prodeje, optimalizace návštěvnosti webových stránek, PPC reklama, obchodní zprostředkovatelské služby (pro třetí osoby), řízení obchodní činnosti nezávislých poskytovatelů služeb, sjednávání a uzavírání obchodních transakcí pro třetí strany, řízení obchodních projektů v oblasti stavebních projektů, poskytování obchodních informací prostřednictvím webových stránek, provozování online trhu pro kupující a prodejce výrobků a služeb, návrh reklamních materiálů, externí správa společností, řízení obchodní činnosti náhradových programů pro jiné osoby, pronájem billboardů, psaní životopisů pro jiné osoby, indexace webových stránek pro obchodní nebo reklamní účely, správa zákaznických věrnostních programů, psaní scénářů pro reklamní účely, zaznamenávání písemných sdělení a údajů, sestavování katalogů informací pro obchodní či reklamní účely, zprostředkování obchodů v oblasti propojení možných soukromých investorů s podnikateli, kteří potřebují financování, výroba teleshoppingových programů, poradenství v oblasti obchodních komunikačních strategií při styku s veřejností, poradenství v oblasti komunikačních strategií v reklamě, sjednávání obchodních smluv pro jiné osoby, cílený marketing, služby dočasného řízení obchodní činnosti za předem dohodnutých, venkovní reklama, marketing v rámci softwarového publikování; (38) rozhlasové vysílání, zaslání zpráv, televizní vysílání, telefonní služby, telefonická komunikace, služby zpravodajské agentury, vysílání kabelové televize, přenos zpráv a obrázků pomocí počítačů, přenos elektronické pošty, paging (rozhlas, telefon nebo jiné prostředky elektronické komunikace), pronájem přístrojů pro přenos zpráv, satelitní přenos, elektronické nástěnky, poskytování telekomunikačního připojení ke globální počítačové síti, směrovací a spojovací služby pro telekomunikace, telekonferenční služby, poskytování uživatelského přístupu do globální počítačové sítě, pronájem doby přístupu do globální počítačové sítě, poskytování telekomunikačních kanálů pro teleshopping, poskytování diskusních místností na internetu, poskytování přístupu do databází, online přenos blahopřání, přenos digitálních souborů, videokonferenční služby, poskytování online fór, streaming dat, radiokomunikace, přenos videa na objednávku video-on-demand; (41) akademie (vzdělávání), zábavní parky, zábava, služby baviče, služby filmového studia, pořádání soutěží (vzdělávacích nebo zábavných), dálkové vzdělávání, tělesná výchova, provozování rekreačních zařízení, rozhlasová zábava, vydávání textů, s výjimkou reklamních, školení, vzdělávací služby, půjčování audionahrávek, půjčování filmů, výroba filmů, s výjimkou reklamních, knihovnické služby (půjčovny knih), vydávání knih, výroba rozhlasových a televizních programů, divadelní představení, produkce estrád, televizní zábava, provozování sportovních zařízení, modelingové služby pro umělce, klubové služby (zábava nebo vzdělávání), pořádání a vedení konferencí, pořádání a vedení kongresů, informace o vzdělávání, zkoušení (pedagogická činnost), informace o zábavě, pořádání výstav ke kulturním nebo vzdělávacím účelům, prázdninové tábory (zábava), předvádění živých vystoupení, filmové projekce, pořádání sportovních soutěží, plánování večírků (zábava), praktický výcvik (předvádění), služby nahrávacího studia, informace o rekreaci, půjčování videokazet, pořádání a vedení seminářů, pořádání a vedení symposií, vzdělávání na internátních školách, pořádání a vedení workshopů (školení), pořádání soutěží, rezervace vstupenek na estrády, dabing, náboženská výchova, pořádání loterií, pořádání plesů, pořádání estrád (služby impresária), psaní scénářů, s výjimkou reklamních, úprava

videokazet, online vydávání elektronických knih a časopisů, elektronické publikování, titulkování, poskytování her online z počítačové sítě, skládání hudby, poskytování elektronických publikací online bez možnosti stažení, obrazové zpravodajství, fotografování, poradenství pro volbu povolání (v oblasti vzdělávání nebo školení), služby reportérů (zpravodajství), překladatelské služby, nahrávání videokazet, psaní textů, pořádání a uvádění koncertů, pořádání módních přehlídek pro zábavu, koučink (školení), služby diskžokejů, tlumočnické služby, profesní rekvalifikace, hudební produkce, školní vzdělávání, poskytování hudby online bez možnosti stažení, poskytování videí online bez možnosti stažení, soukromá výuka, pořádání a vedení osobních vzdělávacích fór, psaní a skládání písní, psaní filmových scénářů, školení prostřednictvím simulátorů, poskytování filmů bez možnosti stažení prostřednictvím videa na objednávku, poskytování televizních programů bez možnosti stažení prostřednictvím videa na objednávku, organizování zábavních akcí cosplay (kostýmové hry s věrným napodobením postav), kulturní, vzdělávací a zábavní služby poskytované uměleckými galeriemi.

(511) 35, 38, 41

(540)

C.SR.(111) **367983**

(220) 05.03.2018

(320) 05.03.2018

(442) 02.05.2018

(151) 08.08.2018

(730) **SALES FORCE s.r.o.**, Kaprova 42/14, Praha 1, Staré Město, 11000, CZ

(210) O-546240

(510) (35) pomoc při řízení obchodní činnosti, poptávky, zprostředkování dovozu a vývozu, zprostředkování obchodních informací, analýza nákladů a cen, šíření reklamních materiálů, zprostředkování zaměstnání, provádění podnikových auditů, poradenství v oblasti řízení a organizace podniku, poradenství v oblasti řízení lidských zdrojů, poradenství v oblasti řízení obchodní činnosti, předvádění zboží, cílené zaslání reklamních materiálů, pomoc při řízení obchodních či průmyslových podniků, šíření vzorků, služby odborníka na výkonnost podniku, obchodní průzkum, pronájem reklamního materiálu, poradenství v oblasti organizace podniku, vydávání reklamních textů, reklama, rozhlasová reklama, obchodní průzkum, styk s veřejností, televizní reklama, zprostředkování reklamy, poradenské služby pro obchodní vedení, modeling pro reklamní účely nebo podporu prodeje, průzkum trhu, vedení počítačové evidence, profesionální obchodní poradenství, vyhotovování hospodářských prognóz, pořádání výstav pro obchodní či reklamní účely, obchodní informace, průzkum veřejného mínění, nábor zaměstnanců, služby podnikům při jejich přesídlení, pronájem reklamních ploch, podpora prodeje jiných osob, zaznamenávání vzkazů pro nedostupné předplatitele, zpracování textu, zařizování novinového předplatného pro jiné osoby, zásilková reklama, řízení obchodní činnosti hotelů, řízení obchodní činnosti výkonných umělců, sběr údajů do počítačových databází, systematizace údajů do počítačových databází, pořádání veletrhů pro obchodní či reklamní účely, online inzerce v počítačové síti, zásobovací služby pro jiné osoby (nákup zboží a služeb pro jiné podniky), vyhledávání údajů v počítačových souborech pro jiné osoby, pronájem reklamního času v komunikačních médiích, výstřížková služba, psychologické testování za účelem výběru zaměstnanců, srovnávání cen, prezentace výrobků v komunikačních médiích pro účely maloobchodu,

obchodní informace a rady pro spotřebitele ve výběru produktů a služeb, zařizování předplatného na telekomunikační služby pro jiné osoby, obchodní správa licencí k výrobkům a službám jiných osob, subdodavatelské služby (pomoc v obchodní činnosti), psaní reklamních textů, sestavování statistik, grafická úprava pro reklamní účely, vyhledávání sponzorů, pořádání módních přehlídek pro reklamní účely, výroba reklamních filmů, řízení obchodní činnosti sportovců, marketing, telemarketing, poskytování informací o obchodních kontaktech, optimalizace vyhledávačů pro účely podpory prodeje, optimalizace návštěvnosti webových stránek, PPC reklama, obchodní zprostředkovatelské služby (pro třetí osoby), řízení obchodní činnosti nezávislých poskytovatelů služeb, sjednávání a uzavírání obchodních transakcí pro třetí strany, řízení obchodních projektů v oblasti stavebních projektů, poskytování obchodních informací prostřednictvím webových stránek, provozování online trhu pro kupující a prodejce výrobků a služeb, návrh reklamních materiálů, externí správa společností, řízení obchodní činnosti náhradových programů pro jiné osoby, pronájem billboardů, psaní životopisů pro jiné osoby, indexace webových stránek pro obchodní nebo reklamní účely, správa zákaznických věrnostních programů, psaní scénářů pro reklamní účely, zaznamenávání písemných sdělení a údajů, sestavování

katalogů informací pro obchodní či reklamní účely, zprostředkování obchodů v oblasti propojení možných soukromých investorů s podnikateli, kteří potřebují financování, výroba teleshoppingových programů, poradenství v oblasti obchodních komunikačních strategií při styku s veřejností, poradenství v oblasti komunikačních strategií v reklamě, sjednávání obchodních smluv pro jiné osoby, cílený marketing, služby dočasného řízení obchodní činnosti za předem dohodnutých, venkovní reklama, marketing v rámci softwarového publikování; (38) rozhlasové vysílání, zaslání zpráv, televizní vysílání, telefonní služby, telefonická komunikace, služby zpravodajské agentury, vysílání kabelové televize, přenos zpráv a obrázků pomocí počítačů, přenos elektronické pošty, paging (rozhlas, telefon nebo jiné prostředky elektronické komunikace), pronájem přístrojů pro přenos zpráv, satelitní přenos, elektronické nástěnky, poskytování telekomunikačního připojení ke globální počítačové síti, směrovací a spojovací služby pro telekomunikace, telekonferenční služby, poskytování uživatelského přístupu do globální počítačové sítě, pronájem doby přístupu do globální počítačové sítě, poskytování telekomunikačních kanálů pro teleshopping, poskytování diskusních místností na internetu, poskytování přístupu do databází, online přenos blahopřání, přenos digitálních souborů, videokonferenční služby, poskytování online fór, streaming dat, radiokomunikace, přenos videa na objednávku video-on-demand; (41) akademie (vzdělávání), zábavní parky, zábava, služby baviče, služby filmového studia, pořádání soutěží (vzdělávacích nebo zábavních), dálkové vzdělávání, tělesná výchova, provozování rekreačních zařízení, rozhlasová zábava, vydávání textů, s výjimkou reklamních, školení, vzdělávací služby, půjčování audionahrávek, půjčování filmů, výroba filmů, s výjimkou reklamních, knihovnické služby (půjčovny knih), vydávání knih, výroba rozhlasových a televizních programů, divadelní představení, produkce estrád, televizní zábava, provozování sportovních zařízení, modelingové služby pro umělce, klubové služby (zábava nebo vzdělávání), pořádání a vedení konferencí, pořádání a vedení kongresů, informace o vzdělávání, zkoušení (pedagogická činnost), informace o zábavě, pořádání výstav ke kulturním nebo vzdělávacím účelům, prázdninové tábory (zábava), předvádění živých vystoupení, filmové projekce, pořádání sportovních soutěží, plánování večírků (zábava), praktický výcvik (předvádění), služby nahrávacího studia, informace o rekreaci, půjčování videokazet, pořádání a vedení seminářů, pořádání a vedení symposií, vzdělávání na internátních školách, pořádání a vedení workshopů (školení), pořádání soutěží, rezervace vstupenek na estrády, dabing, náboženská výchova, pořádání loterií, pořádání plešů, pořádání estrád (služby impresária), psaní scénářů, s výjimkou reklamních, úprava videokazet, online vydávání elektronických knih a časopisů, elektronické publikování, titulkování, poskytování her online z počítačové sítě, skládání hudby, poskytování elektronických publikací online bez možnosti stažení, obrazové zpravodajství, fotografování, poradenství pro volbu povolání (v oblasti vzdělávání nebo školení), služby reportérů (zpravodajství), překladatelské služby, nahrávání videokazet, psaní textů, pořádání a uvádění koncertů, pořádání módních přehlídek pro zábavu, koučink (školení), služby diskžokejů, tlumočnické služby, profesní rekvalifikace, hudební produkce, školní vzdělávání, poskytování hudby online bez možnosti stažení, poskytování videí online bez možnosti stažení, soukromá výuka, pořádání a vedení osobních vzdělávacích fór, psaní a skládání písní, psaní filmových scénářů, školení prostřednictvím simulátorů, poskytování filmů bez možnosti stažení prostřednictvím videa na objednávku, poskytování televizních programů bez možnosti stažení prostřednictvím videa na objednávku, organizování zábavních akcí cosplay (kostýmové hry s věrným napodobením postav), kulturní, vzdělávací a zábavní služby poskytované uměleckými galeriemi.

(511) 35, 38, 41

(540)

C.ST.(111) **367984**

(220) 05.03.2018

(320) 05.03.2018

(442) 02.05.2018

(151) 08.08.2018

(730) **Kočvarová Kateřina**, Branická 8/48, Praha 4, Braník, 14700, CZ

(740) Macek and Partners, Mgr. Jiří Macek, Sázkavská 751/16, Praha 2, Vinohrady, 12000

(210) O-546243

(510) (16) knihy, články, prezentace (tiskoviny); (35) velkoobchod, maloobchod a e-shop s výše uvedenými výrobky ve třídě 16; (41) publikační činnost, vydavatelství s výše uvedenými výrobky ve třídě 16.

(511) 16, 35, 41

(540)

art
OF BODY
BUILDING

(111) **367985**

(220) 05.03.2018

(320) 05.03.2018

(442) 02.05.2018

(151) 08.08.2018

(730) **YARA Agri Czech Republic, s.r.o.**, Dušní 907/10, Praha 1, Staré Město, 11000, CZ

(740) Mgr. Stella Holešová, Anny Letenské 34/7, Praha 2, Vinohrady, 12000

(210) O-546251

(591) Barevná

(510) (1) kultivační média, hnojiva a chemické látky pro použití v zemědělství, zahradnictví a lesnictví, agrochemikálie s výjimkou fungicidů, přípravků k hubení plevelu, herbicidů, insekticidů a přípravků k hubení parazitů, chemikálie používané v zemědělství, zahradnictví a lesnictví, hnojiva, kompost, látky na ochranu semen, látky na podporu růstu rostlin, látky na podporu úrodnosti plodin, látky na zlepšení kvality půdy, listová výživa, organická hnojiva, přípravky na hnojení, přípravky regulující růst rostlin, výživa pro rostliny, zemědělská hnojiva; (5) přípravky proti rostlinným a živočišným škůdcům, fungicidy, herbicidy, přípravky na hubení škůdců, přípravky na likvidaci nežádoucích rostlin, přípravky na sterilizaci půdy, insekticidy, insekticidy pro zemědělské účely, přípravky odpuzující škůdce; (42) webhostingové služby a software jako služba a pronájem software, konzultační služby v oboru software jako služba (saas), platforma jako služba (paas), poskytování aplikačních služeb (asp), poskytování dočasného použití počítačového software bez možnosti stažení pro poskytování informací o pěstování a ochraně rostlin, dávkování hnojiv a jiných přípravků v oblasti zemědělství, poskytování dočasného používání on-line operačního software bez možnosti stažení pro přístup ke cloudové výpočetní síti a její používání, poskytování dočasného používání softwarových aplikací bez možnosti stažení dostupných prostřednictvím webové stránky, poskytování dočasného používání webových aplikací; (44) zemědělské služby, služby akvakultury, zahradnické a lesnické služby, zemědělské služby (pěstování plodin), informační služby týkající se zemědělství, informační služby vztahující se k používání a dávkování hnojiv, chemikálií, výživových a ochranných přípravků v zemědělství, konzultační a poradenské služby týkající se zemědělství, zahradnictví a lesnictví, odborné poradenství pro zemědělství, pěstitelské poradenské služby vztahující se k zemědělství, poskytování on-line informací o zemědělských, zahradnických a lesnických službách.

(511) 1, 5, 42, 44

(540)

proteinpass 

(111) **367986**

(220) 06.03.2018

(320) 06.03.2018

(442) 02.05.2018

(151) 08.08.2018

(730) **Brickwork s.r.o.**, Vrcha 15, Sobětuchy, 53701, CZ

(740) PADĚRA, RADA & PARTNEŘI s.r.o. advokátní kancelář, Mgr. Ing. Vítězslav Paděra, Bulharská 588/1, Praha 10, 10100

(210) O-546272

(510) (6) obecné kovy a jejich slitiny, rudy, kovové materiály pro stavebnictví a konstrukce, přenosné kovové budovy, neelektrické kabely a dráty z obecných kovů, drobné kovové železářské výrobky, kovové kontejnery pro skladování nebo přepravu, sejfy; (19) stavební materiály (ne kovové), ne kovové neohebné trubky pro stavebnictví, asfalt, dehet a živice, ne kovové přenosné stavby, ne kovové pomníky; (35) reklama, propagace, řízení obchodní činnosti, obchodní administrativa, kancelářské práce; (36) pojištění, finančnictví, peněžnictví, služby v oblasti nemovitostí; (37) stavebnictví, opravy a instalační služby ve stavebnictví; (42) vědecké a technické služby a související výzkum a projektování, průmyslová analýza a výzkum, navrhování a vývoj počítačového hardwaru a softwaru.

(511) 6, 19, 35, 36, 37, 42

(540)

EW
BRICKWORK

(111) **367987**

(220) 06.03.2018

(320) 06.03.2018

(442) 02.05.2018

(151) 08.08.2018

(730) **Erychleb Josef**, S.K.Neumana 2487, Pardubice, 53002, CZ

(210) O-546303

(510) (28) manipulační hlavolamy, kombinační hlavolamové hry a soutěže, manipulační a logické hry.

(511) 28

(540)



(111) **367988**

(220) 07.03.2018

(320) 07.03.2018

(442) 02.05.2018

(151) 08.08.2018

(730) **CHERRY TOUR s.r.o.**, Francouzská 1001/16, Ostrava, Poruba, 70800, CZ

(210) O-546312

(591) Barevná

(510) (43) služby ubytovací kanceláře (hotely, penziony).

(511) 43

(540)



- (111) **367989**
(220) 07.03.2018
(320) 07.03.2018
(442) 02.05.2018
(151) 08.08.2018
(730) **Forso s.r.o.**, Kyjevská 21, Pardubice, Pardubičky, 53003, CZ
(210) O-546329
(510) (1) pivo (konzervační látky do -); (7) pivovarnictví (stroje pro -); (32) pivo, pivo a pivovarnické výrobky, pšeničné pivo, pivo Saison, pivo bock, zázvorové pivo, nealkoholické pivo, sladové pivo, ochucené pivo, černé pivo (pivo z praženého sladu), stout (silné černé pivo), pivo s příchutí kávy, pivo s kávovou příchutí, porter (silné černé pivo), světlé pivo (svrchně kvašené), piva z rukodělných pivovarů, nealkoholické nápoje, ochucené sycené nápoje, root beer (nealkoholické pivo s rostlinnými výtažky).
(511) 1, 7, 32
(540)

Kostěj

- (111) **367990**
(220) 07.03.2018
(320) 07.03.2018
(442) 02.05.2018
(151) 08.08.2018
(730) **IDA - International Dressage Academy, s.r.o.**, Údolní 326/1, Brno, 60200, CZ
(740) A. Holas & partner Patentová a známková kancelář, Ing. Mgr. Hana Holasová, Křížová 105/4, Brno, 60300
(210) O-546330
(591) Barevná
(510) (18) jezdecká sedla, obaly na koňská sedla, podložky pod koňská sedla, kostry jezdeckých sedel, kování pro koňské postroje, cvičební šňůry na vedení koní, jezdecké bičičky; (31) živá zvířata, zejména koně, včetně drezurních koní; (35) reklama a propagace týkající se koní, venkovní reklama, příprava a umístování venkovních reklam pro jiné subjekty, pronájem reklamních ploch; (41) drezúra zvířat, výcvik koní, výuka jízdy na koni, pronájem koní k rekreaci, organizování výstav a přehlídek koní, pořádání sportovních soutěží, organizování sportovních a jezdeckých soutěží, služby osobního trenéra (kondiční trénink), provozování dostihových stájí, pronájem sportovního vybavení, pronájem vybavení pro rekreační jízdu na koni, organizování sportovních, vzdělávacích a zábavných soutěží týkajících se koní; (44) chov zvířat, chov koní, chov plnokrevných koní, poskytování informací týkajících se chovu zvířat, služby v oblasti chovu a plemnitby koní, masáž koní, podkování a údržba kopyt koní.
(511) 18, 31, 35, 41, 44
(540)

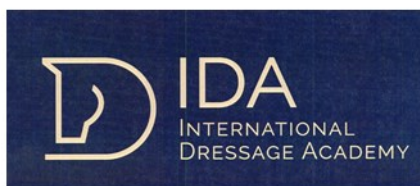

- (111) **367991**
(220) 08.03.2018
(320) 08.03.2018
(442) 02.05.2018
(151) 08.08.2018
(730) **Centrum fyzioterapie s.r.o.**, Nedašovská 376/6, Praha 5, Zličín, 15521, CZ
(740) Felix a spol. advokátní kancelář, s.r.o., JUDr. Roman Felix advokát, U Nikolajky 833/5, Praha 5, Smíchov, 15000
(210) O-546352
(591) Barevná
(510) (35) reklama, televizní reklama, bannerová reklama, reklama online, reklama (příprava), rozhlasová reklama, venkovní reklama, propagační činnost, reaktivní (ohlasová) reklama, pomoc v obchodní a podnikatelské činnosti, management a administrativní služby, filmová reklama, zásilková reklama; (41) zábava, audio zábava, hudební zábava, televizní zábava, filmová zábava, rozhlasová zábava, pobavení; (44) lékařské informační služby poskytované prostřednictvím internetu, poradenské služby v oblasti zdravotní péče (lékařské).
(511) 35, 41, 44
(540)

LEWITACE

- (111) **367992**
(220) 19.03.2018
(320) 19.03.2018
(442) 02.05.2018
(151) 08.08.2018
(730) **ViaCulinaria s.r.o.**, Žerotínova 1144/40, Praha 3, Žižkov, 13000, CZ
(210) O-546622
(510) (30) čaj, cukr, cukrovinky, dresinky, kakao, káva, kávové náhražky, omáčky (dochucovadla), palačinky, pečivo, pizza, sendviče, tortily, těstoviny, vafle, zákusky, zmrzlina; (32) limonády, minerální vody, mošt, nealkoholické nápoje, ovocné šťávy, piva, sirupy pro přípravu nápojů, sodová voda; (43) bary, bufety, cukrárny, jídelny, kavárny, kantýny, provoz jídelních automatů, restaurace, rychlé občerstvení, samoobslužné restaurace, služby zajišťující stravování a nápoje, závodní jídelny.
(511) 30, 32, 43
(540)

OBEDERIA

- (111) **367993**
(220) 19.03.2018
(320) 19.03.2018
(442) 02.05.2018
(151) 08.08.2018
(730) **ViaCulinaria s.r.o.**, Žerotínova 1144/40, Praha 3, Žižkov, 13000, CZ
(210) O-546623
(510) (30) čaj, cukr, cukrovinky, dresinky, kakao, káva, kávové náhražky, omáčky (dochucovadla), palačinky, pečivo, pizza, sendviče, tortily, těstoviny, vafle, zákusky, zmrzlina; (32) limonády, minerální vody, mošt, nealkoholické nápoje, ovocné šťávy, piva, sirupy pro přípravu nápojů, sodová voda; (43) bary, bufety, cukrárny, jídelny, kavárny, kantýny, provoz jídelních automatů, restaurace, rychlé občerstvení, samoobslužné restaurace, služby zajišťující stravování a nápoje, závodní jídelny.
(511) 30, 32, 43
(540)

OBEDERIA jednoduše dobrý oběd

- (111) **367994**
(220) 19.03.2018
(320) 19.03.2018

(442) 02.05.2018

(151) 08.08.2018

(730) **ViaCulinaria s.r.o.**, Žerotínova 1144/40, Praha 3, Žižkov, 13000, CZ

(210) O-546624

(510) (30) čaj, cukr, cukrovinky, dresinky, kakao, káva, kávové náhražky, omáčky (dochucovadla), palačinky, pečivo, pizza, sendviče, tortily, těstoviny, vaflé, zákusky, zmrzlina; (32) limonády, minerální vody, mošt, nealkoholické nápoje, ovocné šťávy, piva, sirupy pro přípravu nápojů, sodová voda; (43) bary, bufety, cukrárny, jídelny, kavárny, kantýny, provoz jídelních automatů, restaurace, rychlé občerstvení, samoobslužné restaurace, služby zajišťující stravování a nápoje, závodní jídelny.

(511) 30, 32, 43

(540)

—OBEDERIA—

Přehled zápisů ochranných známek se změnou ve vztahu ke zveřejněným přihláškám

Kapitola obsahuje údaje o ochranných známkách zapsaných na základě ustanovení § 28 odst. 1 zákona č. 441/2003 Sb., u kterých došlo ke změně údajů oproti zveřejněné přihlášce ochranné známky.

Číselný přehled (111)

367935

Zápisy ochranných známek se změnou ve vztahu ke zveřejněným přihláškám

(111) **367935**
(220) 09.03.2016
(320) 09.03.2016
(442) 11.05.2016
(151) 08.08.2018

(540)

ProVenus

(730) **Salutem Pharma s.r.o.**, Nádražní 1088, Frýdek-Místek, 73801, CZ
(740) Jansa, Mokrý, Otevřel & partneři s.r.o., Mgr. et Mgr. Petr Mališ, Sokola
Tůmy 743/16, Ostrava - Mariánské hory, 70900

(510) (5) veterinářské výrobky v rámci této třídy, potraviny pro zvláštní výživu pro lékařské účely, doplňky výživy pro léčebné účely, vitamínové a minerální doplňky stravy, potraviny pro kojence a batolata, diabetické přípravky pro léčebné účely, dietní potraviny upravené pro lékařské účely, doplňky výživové pro účely nikoli lékařské v rámci této třídy, doplňky stravy, dietní doplňky stravy, potravinové doplňky a doplňky stravy v rámci této třídy určené pro zvláštní výživu obsahující látky rostlinného původu.

(511) 5

(210) O-529541

Zápisy licenčních smluv k ochranným známkám

V této kapitole jsou zveřejněny zápisy licenčních smluv podle ustanovení § 18 odst. 1 zákona č. 441/2003 Sb.

Číslo zápisu (111)	Vlastník (730)	Nabyvatel licence (791)	Druh licence (793)	Datum uzavření licenční smlouvy (793)	S účinností od data (580)
229876	HIWIN TECHNOLOGIES CORP., No. 7, Jingke Road, Nantun District, Taichung City 40852, TW	HIWIN MIKROSYSTEM CORP., No.6, Jingke Road, Nantun District, Taichung City 40852, TW	výlučná	08.06.2018	09.08.2018
271992	Zelinářská unie Čech a Moravy z.s., Wolkerova 37/17, Olomouc, 77900, CZ	Hrazdilek Josef, Hrádek 290, Znojmo, 67127, CZ	nevýlučná	29.06.2018	08.08.2018
271992	Zelinářská unie Čech a Moravy z.s., Wolkerova 37/17, Olomouc, 77900, CZ	Farma Polák, s.r.o., č. p. 43, Lochenice, 50302, CZ	nevýlučná	29.06.2018	14.08.2018
364401	Zlatová Zdeňka, Termesivy 14, Havlíčkův Brod, 58001, CZ	H3 ateliér s.r.o., Strojírenská 1304, Havlíčkův Brod, 58001, CZ	výlučná	01.03.2018	13.08.2018

Přehled obnov zápisu ochranných známek

Kapitola obsahuje údaje o ochranných známkách, u kterých byl na žádost vlastníka obnoven zápis podle ustanovení § 28 odst. 2 zákona č. 441/2003 Sb.

Číselný přehled (111)											
158690	158707	158708	164219	164242	167425	216016	217577	217578	219934	219945	220868
220908	221418	221819	221880	221971	222281	222319	222717	223253	223254	223257	223263
223884	224477	224709	224867	225356	230646	300292	302302	302303	302440	302461	302693
302981	302998	303015	303016	303017	303018	303019	303020	303022	303175	303187	303245
303311	303329	303560	303561	303572	303683	304008	304015	304076	304144	304170	304171
304582	304583	304877	305336	305398	305399	305573	305946	305948	306650	308217	308667
308668	308750	308805	309080	309809	309943	310763	310926	317663			

Obnovy zápisu ochranných známek

(111) **158690**
(220) 27.09.1968
(151) 20.02.1969
(540)

TRIMENE BASE

(730) **Addivant Switzerland GmbH**, Angensteinerstrasse 6, 4153 Reinach BL, CH
(740) Všetečka Zelený Švorčík Kalenský a partneři, advokátní a patentová kancelář, JUDr. Michal Havlík, advokát, Hálkova 2, Praha 2, 12000
(510) (1) formaldehydový a ethylaminový kondenzační produkt.
(511) 1
(210) O-42326

(111) **158707**
(220) 28.12.1968
(151) 25.02.1969
(540)

DOWTHERM

(730) **The Dow Chemical Company, společnost podle zákonů státu Delaware**, Midland, MI, US
(740) Čermák, Hořejš, Vrba - advokátní a patentová kancelář, JUDr. Ing. Hořejš Milan, Národní 32, Praha 1, 11000
(510) (1) chemické směsi k použití při ohřívání a chlazení, protimrazové a chladicí směsi pro automobily, zchlazovací směsi proti varu a odmrazovací přípravky.
(511) 1
(210) O-42622

(111) **158708**
(220) 28.12.1968
(151) 25.02.1969
(540)

DOWANOL

(730) **The Dow Chemical Company, společnost podle zákonů státu Delaware**, Midland, MI, US
(740) Čermák, Hořejš, Vrba - advokátní a patentová kancelář, JUDr. Ing. Hořejš Milan, Národní 32, Praha 1, 11000
(510) (1) průmyslové chemické polyoxyalkylenové směsi k použití jako chemické polovýrobky, jako přísady k lakům, barvám, fermezím a přípravkům k vydělávání kůží, jako rozpouštědla v barvách, mořidlech, pastách a barvách na potiskování textilií, lacích na nehty, lacích a inkoustech, jako rozpouštědel a pojidel textilních maziv, mazadel na zpracování kovů a zemědělských chemických přípravků, odstraňovačů rzi, čistících prostředků pro spalovací stroje, čistících prostředků pro kovové předměty, mýdel čistících za sucha a značkovacích tekutin, jako rozpouštědla vázajících celofán, rozpouštědla chemická pro zemědělství, rozpouštědla kalafunových ředidel, jako rozpouštědla při výrobě léčiv a antibiotik, při výrobě bezpečnostního skla, pro odvoskování minerálních olejů, v protimrazových směsích, přípravcích pro hydraulické kapalinové brzdy, v přípravcích pro čištění bílých pneumatik, v asanačních přípravcích pro klikové hřídele, v apreturách pro vlákna, jako fixativ voňavek, jako upravovacího prostředku pro tlakem rozprašované aerosoly, jako přípravků přidávaných do mazacích olejů a jako čistících tekutin pro lakované povrchy.
(511) 1
(210) O-42623

(111) **164219**
(220) 20.12.1978
(151) 15.11.1979
(540)



(730) **Paramount Pictures Corporation**, 5555 Melrose Avenue, Los Angeles, CA, US
(740) Všetečka Zelený Švorčík Kalenský a partneři, advokátní a patentová kancelář, JUDr. Otakar Švorčík, advokát, Hálkova 2, Praha 2, 12000
(510) (9) kinematografické filmy a kinematografické filmy přizpůsobené pro televizi, gramofonové desky a zásobníky na pásky, video-kazety a pásky a kinematografické filmy.
(511) 9
(210) O-50926

(111) **164242**
(220) 16.03.1978
(151) 03.01.1980
(540)

TAPER LOCK

(730) **FPT Group Limited**, 11 Walker Street, Edinburgh, GB
(740) ZIVKO MIJATOVIĆ & PARTNERS s.r.o., Jugoslávských partyzánů 639/26, Praha 6, 16000
(510) (7) pouzdra ložisek, kladky, razníky, řetězová kola, řetězy pro řetězová kola, spřáhla, pastorky, litinová kola, řetězové pohony a převody, řemenové pohony a převody, adaptéry, vše jako součásti strojů.
(511) 7
(210) O-50527

(111) **167425**
(220) 29.11.1988
(151) 23.10.1989
(540)

PURINETHOL

(730) **Aspen Global Incorporated**, St Louis Business Centre Corner of Desroches and St Louis Streets, Port Louis, MU
(740) Společná advokátní kancelář Všetečka Zelený Švorčík Kalenský a partneři, JUDr. Petr Kalenský, Hálkova 2, Praha 2, 12000
(510) (5) farmaceutické a lékařské přípravky a látky.
(511) 5
(210) O-55980

(111) **216016**
(220) 12.08.1998
(151) 22.02.1999
(540)

SÉRIA 100

(730) **Míšek Jaroslav Ing.**, Borová 13, 010 07 Žilina, SK
(740) Hák, Janeček & Švestka, Patentová a známková kancelář, Mgr. Jaroslav Švestka, U Průhonu 5, Praha 7, 17000
(510) (16) papírové ubrousky.
(511) 16
(210) O-135180

(111) **217577**
(220) 06.08.1998
(151) 23.04.1999
(540)

NEUMAN EL

(730) **NEUMAN EL, spol. s r.o.**, Tišnovská 104, Kuřim, 66434, CZ
(740) Ing. Dobroslav Musil, patentová kancelář, Zábrdovická 11, Brno, 61500
(510) (9) elektroinstalační materiály, rozvaděče, součásti elektrických rozvodů, elektrické transformátory, měniče proudu a napětí, zdroje elektrického proudu, elektrické články, baterie a akumulátory, elektrické přepětové ochrany, jejich součásti, náhradní díly a příslušenství; (11) elektrické přístroje, jejich součásti, náhradní díly a příslušenství pro osvětlení, topení, klimatizaci, světelné zdroje; (37) montáž, opravy a údržba vyhrazených elektrických zařízení.
(511) 9, 11, 37
(210) O-135087

(111) **217578**
(220) 06.08.1998
(151) 23.04.1999
(540)



(730) **NEUMAN EL, spol. s r.o.**, Tišnovská 104, Kuřim, 66434, CZ
(740) Ing. Dobroslav Musil, patentová kancelář, Zábrdovická 11, Brno, 61500
(510) (9) elektroinstalační materiály, rozvaděče, součásti elektrických rozvodů, elektrické transformátory, měniče proudu a napětí, zdroje elektrického proudu, elektrické články, baterie a akumulátory, elektrické přepětové ochrany, jejich součásti, náhradní díly a příslušenství; (11) elektrické přístroje, jejich součásti, náhradní díly a příslušenství pro osvětlení, topení, klimatizaci, světelné zdroje; (37) montáž, opravy a údržba vyhrazených elektrických zařízení.
(511) 9, 11, 37
(210) O-135088

(111) **219934**
(220) 28.08.1998
(151) 23.08.1999
(540)

BEN SHERMAN

(730) **Ben Sherman IP Holdings LP**, c/o Marquee Brands 50 West 57th Street, 5th Floor, New York, NY, US
(740) Společná advokátní kancelář Všetěčka Zelený Švorčík Kalenský a partneři, JUDr. Otakar Švorčík, Hálkova 2, Praha 2, 12000
(510) (9) brýle, brýle proti slunci, pouzdra pro brýle a brýle proti slunci, části a příslušenství všeho výše uvedeného zboží; (14) hodinky, klenoty, části a příslušenství všeho výše uvedeného zboží; (18) výrobky z kůže a imitací kůže, zavazadla, tašky, pouzdra, kabely, plážové tašky, cestovní tašky, batohy, nákupní tašky, peněženky, náprsní tašky, pouzdra na klíče, pouzdra na karty, deštníky, vycházkové hole, části a příslušenství všeho výše uvedeného zboží; (25) oblečení, obuv a pokrývky hlavy.
(511) 9, 14, 18, 25
(210) O-135568

(111) **219945**
(220) 08.09.1998
(151) 23.08.1999
(540)

KAMIONSERVIS

(591) Barevná
(730) **KAMIONSERVIS CZ, a.s.**, Podnikatelská 589, Praha 9, Běchovice, 19011, CZ
(740) Ing. Radmila Baumová, Ing. Radmila Baumová, nám. Republiky 75/2, Žďár nad Sázavou, Žďár nad Sázavou 1, 59101
(510) (37) opravy a servis nákladních motorových vozidel; (39) vnitrostátní a mezinárodní kamionová autodoprava.
(511) 37, 39
(210) O-135775

(111) **220868**
(220) 25.05.1998
(151) 27.10.1999
(540)

DARIA

(730) **Viacom International Inc.**, 1515 Broadway, New York, NY, US
(740) Společná advokátní kancelář Všetěčka Zelený Švorčík Kalenský a partneři, JUDr. Otakar Švorčík, Hálkova 2, Praha 2, 12000
(510) (9) zařízení pro zaznamenávání, přenášení a reprodukování zvuku a/nebo obrazů, kinematografické filmy a videopásky, videodisky a nahrané magnetické pásky se zvukovým a/nebo obrazovým záznamem, zvukové záznamy, gramofonové nahrávky, gramofonové záznamy a desky, sluneční brýle; (14) šperky, a to hodinky, náhrdelníky, náramky, identifikační známky, náušnice, hodinky, hodiny; (16) tiskoviny, periodické publikace, knihy a noviny, papír a výrobky z lepenky, plakáty, kalendáře, materiály pro umělce, psací nástroje, tužky, pera, malířské štětce, papírnické zboží, psací bloky, tištěná blahopřání, obtisky, (delcalcomanias), fotografie, figuriny (sošky) z papírové drtě, běžné hrací karty, instrukční a výukové materiály, kancelářské stroje a psací stroje; (25) oblečení, pokrývky hlavy, obuv; (41) vzdělávací služby, výukové služby, zábavné služby a obzvláště příprava rozhlasových a televizních programů, produkce filmů a programů živé/přímé zábavy, produkce animovaných filmů a televizních programů, služby týkající se kinematografické zábavy, televizní zábavy, a přímých zábavných představení a show, služby týkající se publikování knih, časopisů a periodických tiskovin.
(511) 9, 14, 16, 25, 41
(210) O-132885

(111) **220908**
(220) 03.07.1998
(151) 27.10.1999
(540)

SOARE

(730) **Soare sekt a.s.**, Vídeňská 101/119, Brno, Dolní Heršpice, 61900, CZ
(740) Mgr. Jan Andrášek, Kopečná 241/20, Brno, 60200
(510) (32) piva, minerální vody, šumivé nápoje a jiné nápoje nealkoholické, nápoje a šťávy ovocné, sirupy a jiné přípravky k zhotovování nápojů; (33) alkoholické nápoje /s výjimkou pív/.
(511) 32, 33
(210) O-134136

(111) **221418**
(220) 10.09.1998
(151) 22.11.1999
(540)

ENA

(730) **ENA s.r.o.**, Školní 12, Praha 4 - Bráník, 14700, CZ
(740) PROPATENT, JUDr. Matěj Sedláček, Pod Pekařkou 1, Praha 4, 14700
(510) (42) poradenská činnost v oblasti energetiky.
(511) 42
(210) O-135885

(111) **221819**
(220) 11.08.1998
(151) 27.12.1999
(540)



(730) **Juna Martin**, Holoubkovská 698, Praha 10, Horní Měcholupy, 10900, CZ
(740) Mgr. Jitka Vejražková, patentový zástupce, Podkovářská 6, Praha 9, 19000
(510) (3) kosmetické přípravky, parfumerie, zejména mýdla, voňavky, kolínské vody, pleťové krémy a mléka, šampóny, pěny do koupele, sprchové gely, soli do koupele, přípravky na vlasy, éterické oleje, oleje odličovací, parfumované, silice, zubní pasty, bělicí přípravky a jiné prací prostředky, přípravky k leštění, odmašťování a broušení, čistící prostředky, zubní pasty, prášky, mýdla a vodičky; (8) nože všeho druhu (s výjimkou nožů jako součástí strojů a nožů chirurgických), zejména zálesácké, zahradnické, kuchyňské, skládací a vystřelovací nože, dýky, sekery a sekerky, sekáče a sekáčky, jiné nožářské výrobky, břitvy a žiletky, přístroje, sečné zbraně; (18) deštníky, slunečníky a hole, kufrы a cestovní brašny, batohy, krosny apod., výrobky z kůže a její imitace, kožená pouzdra a obaly pro veškeré použití; (21) zubní kartáčky a ostatní kartáčnické zboží, hřebeny, mycí houby a žinky, prostředky pro líčení a další toaletní náčiní patř. do tř. 21, drobné nářadí a přenosné nádoby pro domácnost, sklenice, hrnky, talíře, misky, mísy, kuchyňské nádoby, kuchyňské přístroje na ruční pohon, zboží skleněné, porcelánové, keramické a kameninové; (28) hry a hračky všeho druhu, tělocvičné, sportovní a rybářské potřeby, vánoční ozdoby; (34) tabák, cigarety, doutníky, dýmky, špičky, popelníky, zapalovače, zápalky a ostatní kuřácké potřeby.
(511) 3, 8, 18, 21, 28, 34
(210) O-135166

(111) **221880**
(220) 08.09.1998
(151) 27.12.1999
(540)



(730) **Soare sekt a.s.**, Videňská 101/119, Brno, Dolní Heršpice, 61900, CZ
(740) Mgr. Jan Andrášek, Kopečná 241/20, Brno, 60200
(510) (32) piva, minerální vody, šumivé nápoje a jiné nápoje nealkoholické, nápoje a šťávy ovocné, sirupy a jiné přípravky k zhotovování nápojů; (33) alkoholické nápoje /s výjimkou pív/.
(511) 32, 33
(210) O-135784

(111) **221971**
(220) 12.11.1998
(151) 27.12.1999
(540)

SIESTA

(730) **Kraft Foods Schweiz Holding GmbH**, Chollerstrasse 4, 6301 Zug, CH
(740) Vsetečka Zelený Švorčík Kalenský & Partners, Advokátní a patentová kancelář, JUDr. Otakar Švorčík, advokát, Hájkova 2, Praha 2, 12000
(510) (30) čokoláda, trvanlivé pečivo, suchary, sušenky, keksy a oplatky.
(511) 30
(210) O-137659

(111) **222281**
(220) 12.08.1998
(151) 24.01.2000
(540)

DRAINAHESIVE

(730) **E.R.SQUIBB & SONS, L.L.C. a Delaware Limited Liability Company**, Lawrenceville - Princeton Road, Princeton, NJ, US
(740) Baker & McKenzie v.o.s., advokátní kancelář, JUDr. Jiří Čermák, advokát, Klimentská 46, Praha 1, 11002
(510) (10) lékařské a chirurgické přístroje a nástroje.
(511) 10
(210) O-135196

(111) **222319**
(220) 08.09.1998
(151) 24.01.2000
(540)

SHEAFFER

(730) **A. T. Cross Company, LLC**, 10990 Wilshire Blvd., Suite 440, Los Angeles, CA, US
(740) Mgr. Ivan Rámeš, advokát, Na Florenci 2116/15, Praha 1, 11000
(510) (16) plnicí pera, kuličková pera, propisovací pera, tužky, součásti per a tužek, psací soupravy, inkousty, inkoustové vložky a náhradní náplně, tuhy, korektory a opravné laky.
(511) 16
(210) O-135778

(111) **222717**
(220) 18.08.1998
(151) 28.02.2000
(540)

LANE 4

- (730) **Global Esprit Inc**, 8th Floor, No. 506 Yuen Shan Road, Taipei Hsien, Taiwan, CN
(740) Traplová Hlák Kubát, advokátní a patentová kancelář, Mgr. Jana Šuranová Traplová, advokátka, Přístavní 531/24, Praha 7, Holešovice, 17000
(510) (9) sprotovní brýle, ochranné brýle na plavání, ochranné pomůcky na oči pro použití ve sportu a průmyslu, ochranné pomůcky na oči, masky pro skákání do vody a plavání, ochranné tampóny do uší, skřípce na nos; (28) plovoucí pomůcky pro plavání zahrnující plováky a nafukovací výrobky jako např. nafukovací kola a křídélka na ruce.
(511) 9, 28
(210) O-135336

(111) **223253**
(220) 21.09.1998
(151) 23.03.2000
(540)

ORO GLO

- (730) **Kemin Industries, Inc.**, 2100 Maury Street, Box 70, Des Moines, 50306, IA, US
(740) KOREJZOVA LEGAL v.o.s., JUDr. Petra Sauvage de Brantes, advokátka, Korunní 810/104, Praha 10, Vinohrady, 10100
(510) (5) doplňky bez výživné hodnoty pro použití k pigmentovému obarvení rybích ploutví, korýšů, drůbeží kůže a vaječných žloutků.
(511) 5
(210) O-136156

(111) **223254**
(220) 21.09.1998
(151) 23.03.2000
(540)

KEM GLO

- (730) **Kemin Industries, Inc.**, 2100 Maury Street, Box 70, Des Moines, 50306, IA, US
(740) KOREJZOVA LEGAL v.o.s., JUDr. Petra Sauvage de Brantes, advokátka, Korunní 810/104, Praha 10, Vinohrady, 10100
(510) (5) doplňky bez výživné hodnoty pro použití k pigmentovému obarvení rybích ploutví, korýšů, drůbeží kůže a vaječných žloutků.
(511) 5
(210) O-136157

(111) **223257**
(220) 22.09.1998
(151) 23.03.2000
(540)



- (730) **JIHOKOV, výrobní družstvo**, Dienzenhoferova 30/3, České Budějovice, České Budějovice 5, 37006, CZ
(740) Svaz českých a moravských výrobních družstev, Kvítek Jiří, Václavské nám. 21, Praha 1, 11360
(510) (6) kovové zámečnické výrobky pro domácnost, kovové komínové nástavce; (7) kovové kuchyňské strojky na strouhanku, zeleninu a ořechy; (20) kovový nábytek pro volný čas.
(511) 6, 7, 20
(210) O-136185

(111) **223263**
(220) 25.09.1998
(151) 23.03.2000
(540)

SCINTILLA

- (730) **ŠKODA AUTO a.s.**, tř. Václava Klementa 869, Mladá Boleslav, Mladá Boleslav II, 29301, CZ
(740) Zastupování bylo zrušeno., .
(510) (12) pozemní vozidla, jejich části a příslušenství, náhradní díly pro výše uvedené zboží, spalovací motory pro pozemní vozidla.
(511) 12
(210) O-136299

(111) **223884**
(220) 29.09.1998
(151) 19.04.2000
(540)



(730) **Mladá fronta a.s.**, Mezi Vodami 1952/9, Praha 4 - Modřany, 14300, CZ
(510) (9) nosiče informací, zejména se záznamem zvuku a obrazu, elektronický časopis; (16) tiskoviny a polygrafické výrobky, zejména periodické tiskoviny; (35) propagační, reklamní a inzertní činnost a služby, výstavy, marketing, poradenské a zprostředkovatelské služby související zvláště s tiskem, propagací, reklamou, inzercí a marketingem.

(511) 9, 16, 35
(210) O-136342

(111) **224477**
(220) 18.12.1998
(151) 23.05.2000
(540)



(730) **OVERSEAS COURIER SERVICE CO., LTD.**, 9-27, Tatsumi 3-chome, Koto-ku, Tokyo, JP
(740) **ZIVKO MIJATOVIC & PARTNERS s.r.o.**, Jugoslávských partyzánů 639/26, Praha 6, 16000
(510) (39) kurýrní služby, doručování zboží, doručování novin, přepravní služby, zasílatelství, spedice.
(511) 39
(210) O-138698

(111) **224709**
(220) 26.04.1999
(151) 23.05.2000
(540)



(730) **KABEEX, s.r.o.**, Ke Koupališti 1411, Most, 43401, CZ
(740) Zeman Petr, patentový zástupce, Hradní 301, Loket, 35733
(510) (9) elektrické vodiče, elektromontážní a elektroinstalační materiál všeho druhu, rozvaděče VN a NN; (35) zprostředkování obchodu; (37) montáž kabelových sítí NN, VN, VVN, montáže, opravy a rekonstrukce elektrotechnických rozvodů NN, VN a VVN, montáže, opravy a rekonstrukce veřejného osvětlení, montáže, opravy, údržba a rekonstrukce vnitřních instalací, montáže, údržba a opravy hromosvodů, pokládání zemních elektrických sítí, zemní práce, terénní úpravy, montáže, instalace, údržba a opravy konstrukcí a jiných nosičů elektrických sítí, zprostředkování stavebního řízení a stavebních a montážních prací; (42) projektování elektrických zařízení, indikace poruch na elektrických sítích, zaměřování a vytyčování elektrických tras, provádění napěťových zkoušek kabelů, revize vyhrazených elektrických zařízení a hromosvodů, poradenství v oboru elektro.

(511) 9, 35, 37, 42
(210) O-142202

(111) **224867**
(220) 12.08.1998
(151) 26.06.2000
(540)

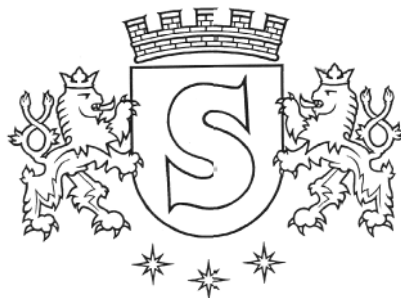

(730) **Soare sekt a.s.**, Vídeňská 101/119, Brno, Dolní Heršpice, 61900, CZ
(740) Mgr. Jan Andrášek, Kopečná 241/20, Brno, 60200
(510) (32) piva, minerální vody, šumivé nápoje a jiné nápoje nealkoholické, nápoje a šťávy ovocné, sirupy a jiné přípravky k zhotovování nápojů; (33) alkoholické nápoje (s výjimkou pív).
(511) 32, 33
(210) O-135184

(111) **225356**
(220) 12.08.1998
(151) 21.07.2000
(540)



Výrobce sektů a šumivých nápojů

(730) **Soare sekt a.s.**, Vídeňská 101/119, Brno, Dolní Heršpice, 61900, CZ
(740) Mgr. Jan Andrášek, Kopečná 241/20, Brno, 60200
(510) (32) šumivé nápoje nealkoholické; (33) alkoholické nápoje - sekty.
(511) 32, 33
(210) O-135183

(111) **230646**
(220) 26.04.1999
(151) 21.02.2001
(540)

KABEEX

(730) **KABEEX, s.r.o.**, Ke Koupališti 1411, Most, 43401, CZ
(740) Zeman Petr, patentový zástupce, Hradní 301, Lohet, 35733
(510) (9) rozvaděče VN a NN; (35) zprostředkování obchodu; (37) montáž kabelových sítí NN, VN, VVN, montáže, opravy a rekonstrukce elektrotechnických rozvodů NN, VN a VVN, montáže, opravy a rekonstrukce veřejného osvětlení, montáže, opravy, údržba a rekonstrukce vnitřních instalací, montáže, údržba a opravy hromosvodů, pokládání zemních elektrických sítí, zemní práce, terénní úpravy, montáže, instalace, údržba a opravy konstrukcí a jiných nosičů elektrických sítí, zprostředkování stavebního řízení a stavebních a montážních prací; (42) projektování elektrických zařízení, indikace poruch na elektrických sítích, zaměřování a vytyčování elektrických tras, provádění napěťových zkoušek kabelů, revize vyhrazených elektrických zařízení a hromosvodů, poradenství v oboru elektro.
(511) 9, 35, 37, 42
(210) O-142201

(111) **300292**
(220) 23.04.2008
(151) 03.09.2008
(540)



(730) **BBIM s.r.o.**, Purkyňova 23, Plzeň, 30100, CZ
(740) NEOLEGAL - advokátní a patentová kancelář, JUDr. Petr Novotný, advokát, Římská 2135/45, Praha 2, Vinohrady, 12000
(510) (35) činnost podnikatelských, organizačních a ekonomických poradců; (36) činnost finančních poradců; (41) pořádání školení a seminářů.
(511) 35, 36, 41
(210) O-458443

(111) **302302**
(220) 01.08.2008
(151) 09.12.2008
(540)

ARIEL PRO-ZIM

(730) **The Procter & Gamble Company**, One Procter & Gamble Plaza, Cincinnati, 45202, OH, US
(740) AK Štros & Kusák, JUDr. David Štros, advokát, Národní 32, Praha 1, 11000
(510) (3) bělicí přípravky a jiné látky k použití při praní, čistící přípravky, lešticí přípravky, přípravky na drhnutí a broušení.
(511) 3
(210) O-461234

(111) **302303**
(220) 01.08.2008
(151) 09.12.2008
(540)

PRO-ZIM

(730) **The Procter & Gamble Company**, One Procter & Gamble Plaza, Cincinnati, 45202, OH, US
(740) AK Štros & Kusák, JUDr. David Štros, advokát, Národní 32, Praha 1, 11000
(510) (3) bělicí přípravky a jiné látky k použití při praní, čistící přípravky, lešticí přípravky, přípravky na drhnutí a broušení.
(511) 3
(210) O-461235

(111) **302440**
(220) 04.08.2008
(151) 15.12.2008
(540)



(591) Barevná
(730) **EUROMASTER SERVICES ET MANAGEMENT**, 7 place Henri Dunant, 63000 Clermont-Ferrand, FR
(740) Všeťečka Zelený Švorčík Kalenský a partneři, advokátní a patentová kancelář, JUDr. Michal Havlík, advokát, Hálkova 2, Praha 2, 12000
(510) (12) pneumatiky a duše pneumatik pro kola vozidel, pásy pro protektorování pneumatik, pásy pro pásová vozidla; (37) údržbářské a opravárenské služby vozidel, dopravních prostředků pozemních, zvláště výměna kol vozidel, pneumatik, tlumičů, předních světel, baterií, brzd a výfuků, seřízení geometrie kol vozidel; (39) odtahování dopravních prostředků v případě jejich havárie nebo poruchy, přepravní služby zajišťující návrat osob a/nebo vozidel v případě havárie nebo poruchy pomocí jakýchkoliv prostředků.
(511) 12, 37, 39
(210) O-461266

(111) **302461**
(220) 11.08.2008
(151) 15.12.2008
(540)

FLUORISIL

(730) **The Procter & Gamble Company**, One Procter & Gamble Plaza,
Cincinnati, 45202, OH, US
(740) AK Štros & Kusák, JUDr. David Štros, advokát, Národní 32, Praha 1,
11000
(510) (1) chemické výrobky - v rámci této třídy; (3) zubní pasty.
(511) 1, 3
(210) O-461417

(111) **302693**
(220) 07.08.2008
(151) 30.12.2008
(540)

Музей Карла Моста
MUZEUM KARLOVA MOSTU

(730) **Pražské Benátky s.r.o.**, Platněřská 191/4, Praha 1, Staré Město, 11000,
CZ
(510) (6) upomínkové předměty z obecných kovů; (9) nosiče audiovizuálních děl,
elektronické publikace; (14) bižuterie, upomínkové předměty z drahých
kovů a polodrahokamů; (16) publikace, brožury, reprodukce, fotografie,
tiskařské výrobky (pragensie), psací potřeby; (20) upomínkové předměty ze
dřeva, vosku, sádry, umělých hmot, perleti, rohoviny; (21) keramika pro
použití v domácnosti, a to hliněné ozdobné kachle a nádoby, skleněné
nádoby; (35) shromažďování a systemizace historických dokumentů,
vydávání reklamních materiálů; (41) kulturní a vzdělávací činnost, zábava,
koncerty, literární čtení, půjčování knih, promítání audiovizuálních děl,
činnost muzea, výstavy pořádané za účelem vzdělávání a zábavy,
organizace a vedení konferencí, vydávání publikací s výjimkou reklamních
materiálů; (42) vědecká činnost; (43) kavárna, rychlé občerstvení, literární
a hudební kavárna.
(511) 6, 9, 14, 16, 20, 21, 35, 41, 42, 43
(210) O-461362

(111) **302981**
(220) 12.08.2008
(151) 13.01.2009
(540)

Cestovní
zavazadla.CZ

(730) **REAbags s.r.o.**, V křovinách 411/2, Olomouc, Povel, 77200, CZ
(740) Ing. Petr Soukup, patentový zástupce, tř. Svobody 43/39, Olomouc, 77900
(510) (18) kůže a výrobky z kůže a jejich imitací a výrobky z těchto materiálů
nezařazené v jiných třídách, cestovní a sportovní zavazadla z přírodních i
syntetických materiálů a z textilií, aktovky, diplomatky, batohy, brašny,

chlebníky, kabely, kabelky, klíčenky, kufry a kuffíky cestovní, na doklady
a kosmetické (bez obsahu), neceséry cestovní (kožená galanterie), cestovní
obaly na oděvy, peněženky, pouzdra na doklady, na navštívenky, na karty,
na průkazy, kožené pytle jako obaly, ruksaky, tašky nákupní, cestovní,
náprsní, školní, tašky na nošení dětí, tašky plážové, torby, torny, deštníky,
slunečníky, kožené pásky a řemeny na kufry a zavazadla; (35) inzertní a
reklamní činnost v oblasti turistiky a cestovního ruchu, provozování sítě
obchodů s výše uvedenými výrobky, obchodní informační a poradenská
činnost, poskytování obchodních informací pomocí Internetu, internetový
obchod, e-shop a zprostředkovatelská činnost v oblasti obchodu s výrobky
uvedenými ve tř. 9, 12, 25 a 28, export a import těchto výrobků, komerční
využití Internetu v oblasti obchodu, on-line inzerce; (39) balení a skladování
zboží, odvoz zboží zákazníkům, zásilkový prodej.

(511) 18, 35, 39
(210) O-461442

(111) **302998**
(220) 18.08.2008
(151) 13.01.2009
(540)



(730) **CMS - Conclusive Method of Solution, s.r.o.**, U Přehrady 2085/65,
Jablonec nad Nisou, 46604, CZ
(740) Mgr. Kamil Kolátor, Dolní nám. 5, Jablonec nad Nisou, 46601
(510) (35) reklamní agentura, propagační činnost, pomoc při řízení obchodní
činnosti, obchodní administrativa, kancelářské práce, propagační publikace
- rozšiřování, obchodní informace, inzerce reklamní, reklamní texty (psaní),
reklama on-line, aktualizace reklamních materiálů; (37) stavebnictví,
opravy, instalační služby; (45) osobní a společenské služby, poskytované
třetími osobami k uspokojení potřeb jednotlivců, bezpečnostní služby na
ochranu majetku a osob.
(511) 35, 37, 45
(210) O-461604

(111) **303015**
(220) 22.08.2008
(151) 13.01.2009
(540)

Sertralin-ratiopharm

(730) **ratiopharm GmbH**, Graf-Arco-Strasse 3, Ulm 89079, DE
(740) Čermák Hořejš Matějka a spol., JUDr. Karel Čermák, advokát, Národní
32, Praha 1, 11000
(510) (5) farmaceutické a veterinární přípravky, hygienické přípravky pro léčebné
účely.
(511) 5
(210) O-461713

(111) **303016**
(220) 22.08.2008
(151) 13.01.2009
(540)

Atorvastatin-ratiopharm

(730) **ratiopharm GmbH**, Graf-Arco-Strasse 3, Ulm 89079, DE
(740) Čermák Hořejš Matějka a spol., JUDr. Karel Čermák, advokát, Národní
32, Praha 1, 11000
(510) (5) farmaceutické a veterinární přípravky, hygienické přípravky pro léčebné
účely.

(511) 5
(210) O-461714

(111) **303017**
(220) 22.08.2008
(151) 13.01.2009
(540)

Citalopram-ratiopharm

(730) **ratiopharm GmbH**, Graf-Arco-Strasse 3, Ulm 89079, DE
(740) Čermák Hořejš Matějka a spol., JUDr. Karel Čermák, advokát, Národní 32, Praha 1, 11000
(510) (5) farmaceutické a veterinární přípravky, hygienické přípravky pro léčebné účely.
(511) 5
(210) O-461715

(111) **303018**
(220) 22.08.2008
(151) 13.01.2009
(540)

Losartan-ratiopharm

(730) **ratiopharm GmbH**, Graf-Arco-Strasse 3, Ulm 89079, DE
(740) Čermák Hořejš Matějka a spol., JUDr. Karel Čermák, advokát, Národní 32, Praha 1, 11000
(510) (5) farmaceutické a veterinární přípravky, hygienické přípravky pro léčebné účely.
(511) 5
(210) O-461716

(111) **303019**
(220) 22.08.2008
(151) 13.01.2009
(540)

Fentanyl-ratiopharm

(730) **ratiopharm GmbH**, Graf-Arco-Strasse 3, Ulm 89079, DE
(740) Čermák Hořejš Matějka a spol., JUDr. Karel Čermák, advokát, Národní 32, Praha 1, 11000
(510) (5) farmaceutické a veterinární přípravky, hygienické přípravky pro léčebné účely.
(511) 5
(210) O-461717

(111) **303020**
(220) 22.08.2008
(151) 13.01.2009
(540)

Omeprazol-ratiopharm

(730) **ratiopharm GmbH**, Graf-Arco-Strasse 3, Ulm 89079, DE
(740) Čermák Hořejš Matějka a spol., JUDr. Karel Čermák, advokát, Národní 32, Praha 1, 11000
(510) (5) farmaceutické a veterinární přípravky, hygienické přípravky pro léčebné účely.
(511) 5
(210) O-461721

(111) **303022**
(220) 22.08.2008
(151) 13.01.2009
(540)

Ramipril-ratiopharm

(730) **ratiopharm GmbH**, Graf-Arco-Strasse 3, Ulm 89079, DE
(740) Čermák Hořejš Matějka a spol., JUDr. Karel Čermák, advokát, Národní 32, Praha 1, 11000
(510) (5) farmaceutické a veterinární přípravky, hygienické přípravky pro léčebné účely.
(511) 5
(210) O-461723

(111) **303175**
(220) 15.08.2008
(151) 21.01.2009
(540)



(591) Barevná
(730) **KABELOVNA Děčín Podmokly, s.r.o.**, Ústecká 840/33, Děčín, 40533, CZ
(740) PROPATENT, Ing. Vlasta Sedláčková, Pod Pekařkou 1, Praha 4, 14700
(510) (9) kabely na bázi elektrického a optického přenosu, kabelové propojky;
(35) činnost ekonomických a organizačních poradců, zprostředkování obchodní činnosti pro výrobky uvedené ve tř. 9, import a export.
(511) 9, 35
(210) O-461581

(111) **303187**
(220) 22.08.2008
(151) 21.01.2009
(540)



(591) Barevná
(730) **Ministerstvo průmyslu a obchodu České republiky**, Na Františku 32, Praha 1, 11015, CZ
(740) PROPATENT, Ing. Vlasta Sedláčková, Pod Pekařkou 1, Praha 4, 14700
(510) (9) nahané nosiče zvukových a obrazových záznamů všeho druhu, zejména videokazety, CD disky, elektronické publikace, software nahaný na nosičích; (16) tiskoviny všeho druhu; (35) analýzy nákladů, efektivnost provozu, obchodní informace, odborné obchodní poradenství, spotřebitelská poradna, propagační činnost v oblasti energií, energetický audit (revize účtů), konzultace v oblasti úspor energie z ekonomického hlediska; (38) provozování informační linky, šíření informací prostřednictvím internetových stránek, internetová diskusní fóra; (40) poskytování poradenství v oblasti výroby energií; (41) elektronické publikování, výchovná a zábavní činnost v oblasti energií, organizování a pořádání výstav ke kulturním a vzdělávacím účelům v oboru energií, školení; (42) poskytování koncepčních a koordinačních projektů v oblasti energií, tvorba a správa veřejně přístupných informačních systémů, zejména webových stránek, poskytování poradenství v oblasti energií prostřednictvím veřejně přístupných informačních systémů.
(511) 9, 16, 35, 38, 40, 41, 42
(210) O-461712

(111) **303245**
(220) 07.08.2008
(151) 28.01.2009

(540) **MUZEUM KARLOVA MOSTU**

(730) **Pražské Benátky s.r.o.**, Platněská 191/4, Praha 1, Staré Město, 11000, CZ

(510) (6) upomínkové předměty z obecných kovů; (9) nosiče audiovizuálních děl, elektronické publikace; (14) bižuterie, upomínkové předměty z drahých kovů a polodrahokamů; (16) publikace, brožury, reprodukce, fotografie, tiskařské výrobky (pragensie), psací potřeby; (20) upomínkové předměty ze dřeva, vosku, sádry, umělých hmot, perleti, rohoviny; (21) keramika pro použití v domácnosti, a to hliněné ozdobné kachle a nádoby, skleněné nádoby; (35) shromažďování a systemizace historických dokumentů, vydávání reklamních materiálů; (41) kulturní a vzdělávací činnost, zábava, koncerty, literární čtení, půjčování knih, promítání audiovizuálních děl, činnost muzea, výstavy pořádané za účelem vzdělávání a zábavy, organizace a vedení konferencí, vydávání publikací s výjimkou reklamních materiálů; (42) vědecká činnost; (43) kavárna, rychlé občerstvení, literární a hudební kavárna.

(511) 6, 9, 14, 16, 20, 21, 35, 41, 42, 43
(210) O-461361

(111) **303311**
(220) 12.09.2008
(151) 28.01.2009

(540) **CÍSAŘSKÝ SÝR**

(730) **MADETA a.s.**, Rudolfovská 246/83, České Budějovice, 37050, CZ
(740) PatentCentrum Sedláč & Partners s.r.o., Husova 5, České Budějovice, 37001

(510) (29) mléko a mléčné výrobky.
(511) 29
(210) O-462251

(111) **303329**
(220) 19.09.2008
(151) 28.01.2009

(540) **ARTURE**

(730) **VIOLA EU s.r.o.**, Pod Zbuzany 1123/3, Praha 5, Řeporyje, 15500, CZ

(510) (20) nábytek.
(511) 20
(210) O-462404

(111) **303560**
(220) 18.09.2008
(151) 05.02.2009
(540)



Skvělý nápad!

(591) Barevná
(730) **Lidl Stiftung & Co. KG**, Stiftsbergstrasse 1, 74172 Neckarsulm, DE
(740) TRAPLOVÁ-HAKR-KUBÁT Advokátní a patentová kancelář, Mgr. Jana Šuranová Traplová, Přístavní 24, Praha 7, 17000

(510) (35) maloobchodní služby vztahující se k potravinám, nealkoholickým nápojům, alkoholickým nápojům, tabáku, tabákovému zboží a kuřáckým předmětům, hygienickým předmětům, čistícím a mycím přípravkům, přípravkům na péči o tělo a kosmetice, lékům, zboží a náčiní pro použití v domácnosti a kuchyni, nádobí a příborům, kancelářským potřebám,

potřebám pro řemeslníky a výrobkům rukodělné výroby a uměleckých řemesel, dekorativním předmětům, papírnickému zboží a školním potřebám, oblečení, obuvi, textilnímu zboží, převážně textiliím pro domácnost, galantérii, koženým výrobkům, cestovním předmětům, elektronickému spotřebnímu vybavení a přístrojům, počítačům, telekomunikačním přístrojům, sportovním předmětům a hračkám, stavebním, kutilským a zahradnickým předmětům pro použití v DIY (Do It Yourself) sektoru, t.j.domácímu kutilství, strojům, především strojům a zařízením pro domácnost, potravinám pro zvířata a vybavení pro domácí mazlíčky, sjednávání smluv druhým osobám na poskytování služeb, zejména sjednávání smluv na mobilní telefony a smluv na poskytování vyzváněcích tónů pro mobilní telefony druhým osobám, sjednávání smluv na poskytování opravářských služeb a technické údržby druhým osobám.

(511) 35
(210) O-462380

(111) **303561**
(220) 19.09.2008
(151) 05.02.2009

(540) **CARPENTER**

(730) **VIOLA EU s.r.o.**, Pod Zbuzany 1123/3, Praha 5, Řeporyje, 15500, CZ

(510) (20) nábytek.
(511) 20
(210) O-462405

(111) **303572**
(220) 24.09.2008
(151) 05.02.2009

(540) **BOMTON**

(730) **BOMTON STUDIA, a.s.**, Václavské nám. 819/43, Praha 1, 11000, CZ

(740) Mgr. Petr Mucha, advokát, Štěpánská 540/7, Praha 2 - Nové Město, 12000
(510) (35) poradenství a obchodní management, poradenství při vedení podniků, reklamní agentura; (41) pořádání soutěží krásy, organizování zábavných soutěží; (44) implantace vlasů, kadeřnické salóny, manikúra, pedikúra, masáže, salóny krásy, tetování, kosmetické služby, služby solárií.

(511) 35, 41, 44
(210) O-462533

(111) **303683**
(220) 24.09.2008
(151) 11.02.2009
(540)

SOHO+
Restaurant & Garden

(591) Barevná
(730) **Baníková Beáta**, Podolské nábř. 1, Praha 4 - Podolí, 14700, CZ
(740) GATODE s. r. o., Ing. Mgr. Denisa Dudová, Vršovická 478/51, Praha 10, Vršovice, 10100
(510) (41) pronájem prostor pro společenské akce, pořádání společenských akcí; (43) restaurační činnost (služby), pronájem prostor pro stravovací služby, pořádání rautů, catering.
(511) 41, 43
(210) O-462552

(111) **304008**
(220) 12.09.2008
(151) 25.02.2009
(540)

**I-EKIS internetové energetické
konzultační a informační středisko**

- (730) **Ministerstvo průmyslu a obchodu České republiky**, Na Františku 32, Praha 1, 11015, CZ
(740) PROPATENT, Ing. Vlasta Sedláčková, Pod Pekařkou 1, Praha 4, 14700
(510) (9) nahrané nosiče zvukových a obrazových záznamů všeho druhu, zejména videokazety, CDdisky, elektronické publikace, software nahrany na nosičích; (16) tiskoviny všeho druhu; (35) analýzy nákladů, efektivnost provozu, obchodní informace, odborné obchodní poradenství, spotřebitelská poradna, propagační činnost v oblasti energií, energetický audit (revize účtů), konzultace v oblasti úspor energie z ekonomického hlediska; (38) provozování informační linky, šíření informací prostřednictvím internetových stránek, internetová diskusní fóra; (40) poskytování poradenství v oblasti výroby energií; (41) elektronické publikování, výchovná a zábavní činnost v oblasti energií, organizování a pořádání výstav ke kulturním a vzdělávacím účelům v oboru energií, školení; (42) poskytování koncepčních, organizačních a koordinačních služeb v oblasti energií, tvorba a správa veřejně přístupných informačních systémů, zejména webových stránek.
(511) 9, 16, 35, 38, 40, 41, 42
(210) O-462264

(111) **304015**
(220) 23.09.2008
(151) 25.02.2009
(540)

GOILEX

- (730) **Zadrazil Ivan Mgr.**, Chrást nad Sázavou 199, Týnec nad Sázavou, 25741, CZ
(510) (4) olej uhelný dehtový, přísady (nechemické) do motorových paliv, oleje mazací, plynový olej, mazací tuky, oleje průmyslové, oleje pro barvy, olej motorový, olej jako palivo; (35) dodavatelské služby pro třetí osoby v oblasti výrobků ve tř. 4 a služeb ve tř. 35 a 36 pro jiné podniky, posuzování efektivnost provozu a racionalizace práce, informace (obchodní nebo podnikatelské), informační kanceláře (komerční), kanceláře dovozní a vývozní, komerční informace a rady pro spotřebitele (spotřebitelská poradna), komunikační média (prezentace výrobků v komunikačních médiích) pro účely maloobchodu, marketingové studie, pomoc při řízení obchodních a průmyslových podniků, pomoc při řízení obchodní činnosti, služby poradenství v obchodní činnosti, obchodní management a podnikatelské poradenství, obchodní nebo podnikatelské informace, poskytování obchodních nebo podnikatelských informací, obchodní nebo podnikatelské poradenství (profesionální), obchodní nebo podnikatelský průzkum, obchodní reklama (pro třetí osoby), předvádění zboží, rozšiřování reklamních materiálů zákazníkům (letáky, prospekty, tisky, vzorky); (36) bankovní měnové operace, elektronický převod kapitálu, informace o pojištění, kapitálové investice, finanční poradenství, konzultační služby v oblasti pojišťovnictví, kurzovní záznamy na burze, vedení nájemních a činžovních domů, úrazové pojištění (uzavírání smluv).
(511) 4, 35, 36
(210) O-462520

(111) **304076**
(220) 29.10.2008
(151) 25.02.2009
(540)

VICHY
Zdraví je krásné

- (730) **L' OREAL, Société anonyme**, 14 rue Royale, 75008 Paris, FR
(740) Čermák Hořejš Matějka a spol., JUDr. Jan Matějka, advokát, Národní 32, Praha 1, 11000
(510) (3) parfémy, toaletní vody, gely, soli do koupele a pro sprchování, ne pro lékařské účely, toaletní mýdla, tělové deodoranty, kosmetika, zejména krémy, mléka, lotions, gely a pudry na obličej, tělo a ruce, přípravky proti slunci (kosmetické výrobky), přípravky pro make-up, šampóny, gely, spreje, pěny a balzámy pro tvarování vlasů a péči o vlasy, laky na vlasy, barvicí a odbarvovací přípravky, přípravky na trvalé zvlnění a kadeření vlasů, esenciální oleje pro osobní užití.
(511) 3
(210) O-463356

(111) **304144**
(220) 08.09.2008
(151) 03.03.2009
(540)



- (730) **Léčebné lázně Mariánské Lázně a.s.**, Masarykova 22, Mariánské Lázně, 35301, CZ
(740) Advokátní kancelář Jirásek & Šup, JUDr. Ladislav Jirásek, Mírové náměstí 136, Mariánské Lázně, 35301
(510) (3) krémy kosmetické, masky krásličí, kosmetické přípravky do koupele, mýdla, mléko čistící pro toaletní účely, opalovací přípravky, pleťová voda pro kosmetické účely, šampóny.
(511) 3
(210) O-462099

(111) **304170**
(220) 26.09.2008
(151) 03.03.2009
(540)



(730) **MOBESTYL s.r.o.**, Zahradníčkova 1127/20, Praha 5, Košiče, 15000, CZ
(740) Ing. Pavel Nádvorník s.r.o., Sokola Tůmy 1099/1, Ostrava, Hulváky, 70900
(510) (36) realitní činnost; (37) stavebnictví, provádění staveb, jejich změn a odstraňování, činnost technických poradců v oblasti stavebnictví v rámci této třídy; (38) provoz realitního serveru pro developery a soukromé osoby; (42) činnost technických poradců v oblasti architektury, inženýrská činnost v investiční výstavbě v rámci této třídy.
(511) 36, 37, 38, 42
(210) O-462609

(111) **304171**
(220) 26.09.2008
(151) 03.03.2009
(540)

MOBESTYL

(730) **MOBESTYL s.r.o.**, Zahradníčkova 1127/20, Praha 5, Košiče, 15000, CZ
(740) Ing. Pavel Nádvorník s.r.o., Sokola Tůmy 1099/1, Ostrava, Hulváky, 70900
(510) (36) realitní činnost; (37) stavebnictví, provádění staveb, jejich změn a odstraňování, činnost technických poradců v oblasti stavebnictví v rámci této třídy; (38) provoz realitního serveru pro developery a soukromé osoby; (42) činnost technických poradců v oblasti architektury, inženýrská činnost v investiční výstavbě v rámci této třídy.
(511) 36, 37, 38, 42
(210) O-462610

(111) **304582**
(220) 12.09.2008
(151) 19.03.2009
(540)



(730) **Česká centra**, Václavské nám. 816/49, Praha 1, 11000, CZ
(740) Ing. Pavel Reichel, Lopatecká 14, Praha 4, 14700
(510) (9) nosiče informací, obrazu a zvuku všeho druhu v rozsahu třídy 9, elektronické publikace; (16) nosiče informací v rozsahu třídy 16, zahrnující tiskoviny, knihy, plakáty, fotografie, vstupenky, jízdenky; (41) výchova, vzdělávání, zábava, prezentace vizuálního umění nebo literatury veřejnosti pro kulturní účely, služby pro rozvoj duševních schopností osob, k zábavě nebo k upoutání pozornosti.
(511) 9, 16, 41
(210) O-462269

(111) **304583**
(220) 12.09.2008
(151) 19.03.2009
(540)



(730) **Česká centra**, Václavské nám. 816/49, Praha 1, 11000, CZ
(740) Ing. Pavel Reichel, Lopatecká 14, Praha 4, 14700
(510) (9) nosiče informací, obrazu a zvuku všeho druhu v rozsahu třídy 9, elektronické publikace; (16) nosiče informací v rozsahu třídy 16, zahrnující tiskoviny, knihy, plakáty, fotografie, vstupenky, jízdenky; (41) výchova, vzdělávání, zábava, prezentace vizuálního umění nebo literatury veřejnosti pro kulturní účely, služby pro rozvoj duševních schopností osob, k zábavě nebo k upoutání pozornosti.
(511) 9, 16, 41
(210) O-462270

(111) **304877**
(220) 13.11.2008
(151) 01.04.2009
(540)

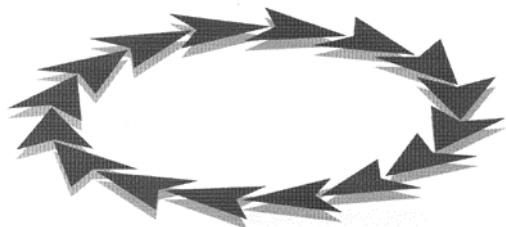

(730) **Tesárková Jitka**, č. p. 103, Lažiště, 38432, CZ
(510) (16) tiskárenské výrobky, periodické a neperiodické tiskoviny; (35) zprostředkování obchodních záležitostí k reklamním a obchodním účelům (výstavy, společenské akce); (41) zprostředkování akcí ke kulturním účelům, kulturní a sportovní akce, akce k významným výročím v rámci této třídy, výstavy v rámci této třídy, koncerty, sdružování klubů.
(511) 16, 35, 41
(210) O-463761

(111) **305336**
(220) 08.12.2008
(151) 11.05.2009
(540)



(730) **Rosecký a spol., s.r.o.**, Kotevní 1099/1, Praha 5, 15000, CZ
(740) Václav Müller, patentový zástupce, Filipova 2016, Praha 4, 14800
(510) (37) montáže a opravy plynových zařízení, tlakových zařízení, včetně potrubí, kovových konstrukcí, kotlů a kontejnerů, topenářské a vodoinstalační práce, zámečnictví, stavebnictví, klempířství a instalatérství; (40) zpracování a úprava materiálů - zejména kovů, kovoobrábění v rozsahu této třídy.
(511) 37, 40
(210) O-464357

(111) **305398**
(220) 19.12.2008
(151) 11.05.2009
(540)



(730) **Z.L.D. s.r.o.**, Vánková 796/6, Praha 8 - Čimice, 18000, CZ
(740) Z.L.D. s.r.o., Ing. Ján Kollár, Fantova 1783/30, Praha 5, 15500
(510) (9) přístroje a nástroje vědecké, námořní, geodetické, fotografické, filmové a optické, přístroje pro vážení, měření, signalizaci, kontrolu a záchranu, přístroje pro záznam, převod a reprodukci zvuku, obrazu a jiných dat, magnetické, optické a obdobné nosiče záznamů, počítače a jejich komponenty, software na nosičích nebo stažený ze vzdálené počítačové sítě, telekomunikační a radiokomunikační přístroje a jejich komponenty; (42) výzkum a vývoj software a hardware, vědecké a technologické služby a s nimi spojený výzkum a vývoj, průmyslové analýzy a výzkum, pronájem a půjčování hardware a software, technické studie, technické analýzy, poradenství v oblasti hardware a software.
(511) 9, 42
(210) O-464708

(111) **305399**
(220) 19.12.2008
(151) 11.05.2009
(540)



(730) **Z.L.D. s.r.o.**, Vánková 796/6, Praha 8 - Čimice, 18000, CZ
(740) Z.L.D., Ing. Ján Kollár, Fantova 1783/30, Praha 5, 15500
(510) (9) přístroje a nástroje vědecké, námořní, geodetické, fotografické, filmové a optické, přístroje pro vážení, měření, signalizaci, kontrolu a záchranu, přístroje pro záznam, převod a reprodukci zvuku, obrazu a jiných dat, magnetické, optické a obdobné nosiče záznamů, počítače a jejich komponenty, software na nosičích nebo stažený ze vzdálené počítačové sítě, telekomunikační a radiokomunikační přístroje a jejich komponenty; (42) výzkum a vývoj software a hardware, vědecké a technologické služby a s nimi spojený výzkum a vývoj, průmyslové analýzy a výzkum, pronájem a půjčování hardware a software, technické studie, technické analýzy, poradenství v oblasti hardware a software.
(511) 9, 42
(210) O-464709

(111) **305573**
(220) 07.11.2008
(151) 27.05.2009
(540)



(730) **Soare sekt a.s.**, Vídeňská 101/119, Brno, Dolní Heršpice, 61900, CZ
(740) Mgr. Jan Andrášek, Kopečná 241/20, Brno, 60200
(510) (16) papírové obaly, etikety, reklamní, propagační a informační materiály, tašky z papíru a plastů; (33) alkoholické nápoje, především šumivé (s výjimkou pív); (41) výchova, vzdělávání, zábava, sportovní a kulturní aktivity.
(511) 16, 33, 41
(210) O-463596

(111) **305946**
(220) 24.09.2008
(151) 17.06.2009
(540)

PYROCAR

(730) **Sdružení hasičů Čech, Moravy a Slezska**, Římská 45, Praha 2, 12000, CZ
(510) (12) automobily, hasičská technika, bezpečnostní a záchranářská technika, speciální nástavby na automobily; (35) propagační činnost, reklama, kancelářské práce, inzerce; (41) výchova a vzdělávání, zábava, sportovní a kulturní aktivity.
(511) 12, 35, 41
(210) O-462528

(111) **305948**
(220) 02.10.2008
(151) 17.06.2009
(540)



(730) **ASCENSIA DIABETES CARE HOLDINGS AG**, Peter-Merian Strasse 90, CH-4052 Basel, CH
(740) Společná advokátní kancelář Všetěčka Zelený Švorčík Kalenský a partneři, JUDr. Pavel Zelený, Hálkova 2, Praha 2, 12000
(510) (5) lékařská diagnostická činidla pro analýzu tělesných tekutin; (10) lékařské diagnostické přístroje pro analýzu tělesných tekutin, lékařské přístroje pro odběr vzorků krve.
(511) 5, 10
(210) O-462729

(111) **306650**
(220) 27.09.2008
(151) 22.07.2009
(540)



(591) Barevná
(730) **VHS Brno, a.s.**, Masná 102, Brno, 60200, CZ
(740) Doc. Ing. Jindřich Špaček, CSc., patentový zástupce, Svatopluka Čecha 106A, Brno, 61200
(510) (6) kovové kontejnery; (7) stroje a zařízení využívající mechanickou energii, kotlové trubky (části strojů), turbíny; (11) topná zařízení, kotle výhřevné, zařízení pro ústřední vytápění, klimatizace; (39) doprava, automobilová doprava, letecká a námořní doprava, silniční motorová doprava nákladní, mezinárodní i vnitrostátní, doprava kamiónová, služby v dopravě a přepravě, spediční služby, vnitrostátní a mezinárodní zasilatelství, mezinárodní sběrná služba, sdružování a rozdělování zásilek (konsolidace), distribuce zboží, logistické služby, zprostředkování dopravy, zprostředkování přepravy věcí, informace o dopravě, služby týkající se sdělování informací ohledně cesty nebo dopravy zboží, balení a skladování zboží, informační služby v souvislosti se skladováním (inventury, seznamy denního pohybu dle skladových položek), manipulace se zbožím (nakládka a vykládka, překládka); (42) expertizy ve stavebnictví, geologické průzkumy, konzultační a poradenské služby v oblasti ochrany životního prostředí, zejména rozvojové a realizační postupy, kontrola kritérií pro účely plnění požadavků obsažených v zákonech, nařízeních a programech týkajících se ochrany životního prostředí, vývojové a výzkumné práce v oblasti stavebnictví, výzkum a vývoj v oblasti přírodních, technických a společenských věd, inženýring; (45) znalecké posudky ve stavebnictví, poskytování licencí.
(511) 6, 7, 11, 39, 42, 45
(210) O-462626

(111) **308217**
(220) 11.06.2009
(151) 06.10.2009
(540)



(730) **DEGA CZ s.r.o.**, Malešická 2850/22c, Praha 3, Žižkov, 13000, CZ
(740) PROPATENT, Ing. Vlasta Sedláčková, Pod Pekařkou 107/1, Praha 4, 14700
(510) (9) měřicí a regulační technika všeho druhu jako např. detektory a snímače toxických a vývojových plynů a par, zařízení pro měření emisí, snímače fyzikálních veličin, měřicí a regulační technika pro kotelny, bazény apod., signalizační zařízení, signalizační panely; (37) instalace, opravy a servis měřicí regulační techniky; (42) výzkum, vývoj a projekce v oboru měřicí a regulační techniky.

(511) 9, 37, 42
(210) O-468636

(111) **308667**
(220) 16.01.2009
(151) 11.11.2009
(540)

MENDEL CENTER

(730) **Opatství Staré Brno Řádu sv. Augustina**, Mendlovo náměstí 1, Brno, 60300, CZ
(740) Kania, Sedlák, Smola, Ing. Lucie Lunzarová, Mendlovo náměstí 907/1a, Brno, Staré Brno, 60300
(510) (41) výchovná a zábavní činnost, muzejní činnost, vzdělávací činnost, pořádání konferencí, pořádání koncertů, lektorství, průvodcovská činnost, kurátorství spadající do této třídy, organizování vzdělávacích a zábavných soutěží, organizování a vedení symposií, kongresů, seminářů, kolokvií, vydávání knih, vydávání elektronických knih a časopisů on-line, organizování vzdělávacích výstav, pořádání a řízení pracovních setkání.
(511) 41
(210) O-465097

(111) **308668**
(220) 16.01.2009
(151) 11.11.2009
(540)

MENDEL LECTURES

(730) **Opatství Staré Brno Řádu sv. Augustina**, Mendlovo náměstí 1, Brno, 60300, CZ
(740) Kania, Sedlák, Smola, Ing. Lucie Lunzarová, Mendlovo náměstí 907/1a, Brno, Staré Brno, 60300
(510) (41) výchovná a zábavní činnost, muzejní činnost, vzdělávací činnost, pořádání konferencí, pořádání koncertů, lektorství, průvodcovská činnost, kurátorství spadající do této třídy, organizování vzdělávacích a zábavných soutěží, organizování a vedení symposií, kongresů, seminářů, kolokvií, vydávání knih, vydávání elektronických knih a časopisů on-line, organizování vzdělávacích výstav, pořádání a řízení pracovních setkání.
(511) 41
(210) O-465098

(111) **308750**
(220) 26.06.2009
(151) 11.11.2009
(540)



(591) Barevná
(730) **Černá Lucie**, Na Hroudě 3317/28, Praha 10, 10000, CZ
(510) (35) aktualizování reklamních materiálů, dodavatelské služby pro třetí osoby (nákup výrobků a služeb pro jiné podniky), efektivnost provozu a racionalizace práce (posuzování -), informace (obchodní nebo podnikatelské -), informační kanceláře (komerční -), inzerce poštou, kancelářské stroje a zařízení (pronájem -), komunikační média (prezentace výrobků v komunikačních médiích) pro účely maloobchodu, kopírování nebo rozmnožování (reprodukce) dokumentů, dokladů apod., marketingové studie, obchodní a průmyslové podniky (pomoc při řízení -), obchodní činnost (pomoc při řízení -), obchodní činnost (služby, poradenství v -), obchodní management a podnikové poradenství, obchodní nebo podnikatelský průzkum, obchodní reklama (pro třetí osoby -), personální poradenství, pořádání veletrhů pro obchodní a reklamní účely, posuzování efektivnosti provozu a racionalizace práce, pronájem reklamní doby v

komunikačních médiích, pronájem reklamních materiálů, pronájem reklamních ploch, průzkum trhu, předvádění (služby modelek) pro reklamní účely a podporu prodeje, předvádění zboží, překládání informací do počítačových databází, příprava inzertních sloupků, psaní reklamních textů, reklama (propagace), reklama on-line v počítačové síti, reklamní agentury, reklamní materiály (rozšiřování -) zákazníkům (letáky, prospekty, tisky, vzorky), reklamní texty (vydávání, zveřejňování, oznámení, vyhlášení, publikování -), rozhlasová reklama, sekretářské služby, služby v oblasti grafické úpravy pro reklamní účely, styky s veřejností, televizní reklama, venkovní reklama, vyhledávání sponzorů.

(511) 35
(210) O-469085

(111) **308805**
(220) 11.06.2009
(151) 18.11.2009
(540)

DEGA

(730) **DEGA CZ s.r.o.**, Malešická 2850/22c, Praha 3, Žižkov, 13000, CZ
(740) PROPATENT, Ing. Vlasta Sedláčková, Pod Pekařkou 107/1, Praha 4, 14700
(510) (9) měřicí a regulační technika všeho druhu jako např. detektory a snímače toxických a vývojových plynů a par, zařízení pro měření emisí, snímače fyzikálních veličin, měřicí a regulační technika pro kotelny, bazény apod., signalizační zařízení, signalizační panely; (37) instalace, opravy a servis měřicí a regulační techniky; (42) výzkum, vývoj a projekce v oboru měřicí a regulační techniky.
(511) 9, 37, 42
(210) O-468637

(111) **309080**
(220) 22.07.2009
(151) 02.12.2009
(540)



(591) Barevná
(730) **Frepiola s.r.o.**, Československého exilu 1888/4, Praha 4, Modřany, 14300, CZ
(740) Ing. Jiří Střelák, Šumberova 42, Praha 6, 16200
(510) (3) kosmetické výrobky všeho druhu spadající do této třídy - parfěmy, mýdla a přípravky do koupele, kosmetické krémy, vonné oleje a soli, toaletní vody, pleťové vody, deodoranty pro osobní potřebu, vonné osvěžovače, výrobky proti pocení, líčidla všeho druhu, rtěnky, řasenky, vlasová kosmetika, šampóny a barvy na vlasy, laky na nehty a odlakovače, umělé nehty, dentální kosmetické výrobky - zubní pasty a ústní vody, depilační vosky, výrobky pro holení, opalovací kosmetika, kosmetická vata a ubrusky - v rámci této třídy, obchodní vzorky parfémů a kosmetických výrobků (testery), čistící, prací, bělicí a lešticí prostředky; (35) maloobchodní, velkoobchodní nebo elektronický (internetový) prodej parfémů a kosmetických výrobků všeho druhu, provoz obchodu a elektronického obchodu (e-shopu) s parfěmy a kosmetikou, obchodní zprostředkování v oblasti prodeje parfémů a kosmetických výrobků všeho druhu, obchodní zastoupení výrobců, organizování a pořádání prodejních, prezentačních a reklamních akcí, reklamní a marketingové činnosti, průzkumy trhu, předvádění a obchodní prezentace výrobků, reklamní distribuce vzorků výrobků, automatizované i ruční zpracování a správa obchodních dat, sekretářské činnosti, poskytování obchodních informací; (39) dopravní činnosti - přeprava zboží, zasilatelské činnosti - služby zásilkového velkoobchodu - v rámci této třídy, skladovací a expediční

činnosti, provoz skladů, zprostředkování dopravy, poskytování
dopravních/přepravních informací.
(511) 3, 35, 39
(210) O-469647

(111) **310926**
(220) 14.11.2008
(151) 03.03.2010
(540)

(111) **309809**
(220) 24.07.2009
(151) 06.01.2010
(540)

Propolmanan

(730) **Dr. Staněk spol. s r.o.**, Karoliny Světlé 1015/11, Praha 1, Staré Město, 11000, CZ
(740) Ing. Michal Jupa, patentový zástupce, Na Baních 1385, Praha 5 - Zbraslav, 15600
(510) (5) farmaceutické a veterinářské výrobky, farmaceutické potraviny a potraviny určené pro zvláštní a zdravotní výživu, vše pro lékařské účely a s léčivými účinky, funkční potraviny a doplňky stravy s léčebnými účinky, bílkovinná potrava a přípravky pro lékařské účely a s léčebnými účinky, přípravky dietetické, dietní vlákninové přípravky, výrobky léčebně kosmetické, čaje z léčivých bylin, hygienické a dezinfekční výrobky - vše pro lékařské účely a s léčivými účinky, potraviny pro batolata; (29) proteiny, bílkoviny a algináty pro lidskou potřebu, bílkoviny jako potrava.
(511) 5, 29
(210) O-469699

(111) **309943**
(220) 30.06.2009
(151) 13.01.2010
(540)

VIKLAN

(730) **Spilka Josef Ing.**, Krásná Hora nad Vltavou 142, Krásná Hora nad Vltavou, 26256, CZ
(510) (9) počítačový software obsažený v třídě 9, počítačové programy pro technické výpočty, databázové počítačové programy, počítačové programy pro archivaci a vyhodnocování technických měření průmyslových zařízení, počítačové programy pro podporu předvýrobních etap v průmyslu, elektronické knihovny dat pro počítačové programy, počítačové programy pro pomoc při organizaci práce ve výrobě; (16) uživatelské příručky a manuály pro počítačový software a dokumentace k počítačovému softwaru obsažené v třídě 16; (42) návrh, vývoj a údržba počítačového softwaru, tvorba dat a databází pro počítačový software, poskytování technických konzultací, školení a expertiz v oblasti počítačového softwaru.
(511) 9, 16, 42
(210) O-469115

(111) **310763**
(220) 24.09.2008
(151) 24.02.2010
(540)

HASIČSKÉ NOVINY

(730) **Sdružení hasičů Čech, Moravy a Slezska**, Římská 45, Praha 2, 12000, CZ
(740) JUDr. Zdenka Čížková, advokát, Korunní 1030/32, Praha 2, 12000
(510) (16) papír a výrobky z papíru, tiskoviny, časopisy, periodika, knihy a knihařské výrobky, fotografie, kalendáře, navštívenky, plakáty; (35) propagační činnost, reklama, inzerce; (41) vydavatelská a nakladatelská činnost, výchova a vzdělávání, zábava, sportovní a kulturní aktivity.
(511) 16, 35, 41
(210) O-462529

CUKRÁRNA
Myšák

(730) **Gallery MYŠÁK a.s.**, Vodičkova 710/31, Praha 1, Nové Město, 11000, CZ
(740) KOREJZOVA LEGAL v.o.s., JUDr. Petra Sauvage de Brantes, Korunní 810/104, Praha 10, Vinohrady, 10100
(510) (16) papír, papírenské výrobky, tiskárenské výrobky jako například tiskopisy, knihy, periodické a neperiodické tiskoviny, zejména časopisy, katalogy, prospekty, plakáty, letáky a jiné propagační, informační a reklamní materiály na papírovém nosiči, kancelářské a psací potřeby, kalendáře, diáře, pohlednice, fotografie a jiná vyobrazení, upomínkové předměty z papíru, papírové hmoty a plastů náležející do třídy 16, papírové ručníky, kapesníky, ubrousky, ubrusy, banketní sukně, sáčky a tašky papírové a z plastů náležející do třídy 16; (21) výrobky ze skla, porcelánu a keramiky, zejména stolní nádobí a nápojové sklo, stolní a kuchyňské nádobí kovové (nikoliv z drahých kovů), výrobky ze skla, porcelánu a keramiky ozdobné náležející do třídy 21, upomínkové předměty ze skla, porcelánu a keramiky náležející do třídy 21, reklamní a propagační předměty ze skla, porcelánu a keramiky náležející do třídy 21, kelímky z papíru a plastů, tácky z papíru a plastů; (30) výrobky mlynářské, těstářské, pekařské a cukrářské, káva, kakao, čaj, čokoláda, čokoládové nápoje, kakaové nápoje, kávové nápoje, med, pekárenské extrudované výrobky, cukrovinky, zmrzlina, mražené krémy, obložené chleby a chlebičky; (35) propagační činnost, reklama, pomoc při řízení obchodní činnosti, služby velkoobchodního a maloobchodního prodeje pro výrobky ve výše uvedených třídách 16, 21, 30; (39) doprava, balení a skladování zboží, organizování cest, zásilkové služby přes Internet pro výrobky ve výše uvedených třídách 16, 21, 30, rozvoz zmrzliny a cukrářských výrobků; (43) provoz cukrárny, kavárny.
(511) 16, 21, 30, 35, 39, 43
(210) O-463806

(111) **317663**
(220) 23.10.2008
(151) 27.04.2011
(540)

HIGH HEELS

(730) **L'OREAL Sociétés Anonyme**, 14, rue Royale, Paris, 75008, FR
(740) Čermák Hořejš Matějka a spol., JUDr. Karel Čermák jr., Ph.D., LL.M., advokát, Národní 32, Praha 1, 11000
(510) (3) parfémů, toaletní vody, gely a soli pro koupele a sprchování, nikoli pro lékařské účely, toaletní mýdla, tělové deodoranty, kosmetika, zejména krémy, mléka, pleťové vody, gely a pudry na obličej, tělo a ruce, mléka, gely a oleje na opalování a po opalování (kosmetika), přípravky pro líčení, šampóny, gely, pěny, balzámy a aerosolové přípravky pro tvorbu účesu a péči o vlasy, laky na vlasy, barvy na vlasy a přípravky na odbarvení vlasů, přípravky pro trvalou ondulaci a vodovou ondulaci, esenciální oleje.
(511) 3
(210) O-474979

Změny vlastníků ochranných známek

Kapitola obsahuje údaje o ochranných známkách, které byly převedeny nebo přešly ve smyslu ustanovení § 15 odst. 1, 2 a § 16 zákona č. 441/2003 Sb. na jiného vlastníka v rozsahu všech zapsaných výrobků nebo služeb.

Číslo zápisu (111)	Dřívější vlastník (770)	Nynější vlastník (730)	S účinností od (580)
114041	Rudolf Kämpf s.r.o., U porcelánky 143, Nové Sedlo - Loučky, 35735, CZ	CASSO INVEST spol. s r.o., Hybešova 167/18, Karlovy Vary, Rybáře, 36005, CZ	09.08.2018
175138	Rudolf Kämpf s.r.o., U porcelánky 143, Nové Sedlo - Loučky, 35735, CZ	CASSO INVEST spol. s r.o., Hybešova 167/18, Karlovy Vary, Rybáře, 36005, CZ	09.08.2018
175139	Rudolf Kämpf s.r.o., U porcelánky 143, Nové Sedlo - Loučky, 35735, CZ	CASSO INVEST spol. s r.o., Hybešova 167/18, Karlovy Vary, Rybáře, 36005, CZ	09.08.2018
215668	ECO-DESIGN spol. s r.o., Zářečí 471, Bechyně, 39165, CZ	ECO-DESIGN spol. s r.o., Plavská 197, Roudné, 37007, CZ	10.08.2018
235201	PRAXIS, spol. s r.o., Zarámí 4422, Zlín, 76001, CZ	NEW PRESENCE JEWELS s.r.o., Zarámí 4422, Zlín, 76001, CZ	09.08.2018
236072	PRAXIS, spol. s r.o., Zarámí 4422, Zlín, 76001, CZ	NEW PRESENCE JEWELS s.r.o., Zarámí 4422, Zlín, 76001, CZ	09.08.2018
249940	Praxis, spol. s r.o., Zarámí 4422, Zlín, 76001, CZ	NEW PRESENCE JEWELS s.r.o., Zarámí 4422, Zlín, 76001, CZ	09.08.2018
253038	HAVIT, s.r.o., Pod akáty 48, Praha 5, 15900, CZ	Internet Info, s.r.o., Milady Horákové 116/109, Praha 6, Hradčany, 16041, CZ	09.08.2018
255350	MANUS, spol. s r.o., U Stavoservisu 1, Praha 10 - Malešice, 10040, CZ	Pěch Viktor Ing., Nad Rybníkem 88, Ondřejov, Turkovice, 25165, CZ	08.08.2018
256616	MANUS, spol. s r.o., U Stavoservisu 1, Praha 10, 10040, CZ	Pěch Viktor Ing., Nad Rybníkem 88, Ondřejov, Turkovice, 25165, CZ	08.08.2018
259156	Rudolf Kämpf s.r.o., U porcelánky 143, Nové Sedlo, Loučky, 35735, CZ	CASSO INVEST spol. s r.o., Hybešova 167/18, Karlovy Vary, Rybáře, 36005, CZ	09.08.2018
259157	Rudolf Kämpf s.r.o., U porcelánky 143, Nové Sedlo, Loučky, 35735, CZ	CASSO INVEST spol. s r.o., Hybešova 167/18, Karlovy Vary, Rybáře, 36005, CZ	09.08.2018
259158	Rudolf Kämpf s.r.o., U porcelánky 143, Nové Sedlo, Loučky, 35735, CZ	CASSO INVEST spol. s r.o., Hybešova 167/18, Karlovy Vary, Rybáře, 36005, CZ	09.08.2018
260488	WD OKNA s.r.o., Místecká 1111, Příbor, 74258, CZ	LEXURES a.s., Místecká 286, Příbor, 74258, CZ	10.08.2018
266641	Rudolf Kämpf s.r.o., U porcelánky 143, Nové Sedlo - Loučky, 35735, CZ	CASSO INVEST spol. s r.o., Hybešova 167/18, Karlovy Vary, Rybáře, 36005, CZ	09.08.2018
289078	Šťastný Pavel MgA., Josefa Hory 947, Roudnice nad Labem, 41301, CZ	ENGINE PRAGUE, s.r.o., Na okraji 335/42, Praha 6, Veveslavín, 16200, CZ	09.08.2018
290043	White Star Real Estate s.r.o., V Parku 2343/24, Praha 4, 14800, CZ	Campus Science Park Office A s.r.o., V parku 2343/24, Praha 4, Chodov, 14800, CZ	10.08.2018
292045	White Star Real Estate s.r.o., V Parku 2343/24, Praha 4, 14800, CZ	Campus Science Park Office A s.r.o., V parku 2343/24, Praha 4, Chodov, 14800, CZ	10.08.2018
292588	ECO-DESIGN spol. s r.o., Zářečí 471, Bechyně, 39165, CZ	ECO-DESIGN spol. s r.o., Plavská 197, Roudné, 37007, CZ	10.08.2018
302875	UNILEVER N.V., Weena 455, 3013 AL Rotterdam, NL	Pinnacle Foods Group LLC, 399 Jefferson Road, Parsippany, NJ 07054-3707, NJ, US	10.08.2018
305864	Rudolf Kämpf s.r.o., U porcelánky 143, Nové Sedlo, Loučky, 35735, CZ	CASSO INVEST spol. s r.o., Hybešova 167/18, Karlovy Vary, Rybáře, 36005, CZ	09.08.2018
305885	Novák Přemysl, Petřkovice 70, Starý Jičín, 74101, CZ	Urbánek Tomáš Mgr., Dolečky I 556, Zlín - Štípa, 76314, CZ	09.08.2018
308246	Rudolf Kämpf s.r.o., U porcelánky 143, Nové Sedlo, Loučky, 35735, CZ	CASSO INVEST spol. s r.o., Hybešova 167/18, Karlovy Vary, Rybáře, 36005, CZ	09.08.2018
316100	S group HOTELS, s.r.o., Jeronýmova 570/22, Liberec 7, 46007, CZ	Regal estate, s.r.o., Dr. Milady Horákové 580/7, Liberec, Liberec IV-Perštýn, 46001, CZ	08.08.2018
331229	Nečásek Jiří, Kaprova 45/10, Praha 1, 11000, CZ Ginzel Štěpán, Klimentská 1214/40, Praha 1, 11000, CZ	Ginzel Štěpán, Klimentská 1214/40, Praha 1, Nové Město, 11000, CZ	10.08.2018
332252	Brno Estates a.s., Novolišeňská 2678/18, Brno, Líšeň, 62800, CZ	INFOND investiční fond s proměnným základním kapitálem, a.s., Novolišeňská 2678/18, Brno, Líšeň, 62800, CZ	09.08.2018
332253	Brno Estates a.s., Novolišeňská 2678/18, Brno, Líšeň, 62800, CZ	INFOND investiční fond s proměnným základním kapitálem, a.s., Novolišeňská 2678/18, Brno, Líšeň, 62800, CZ	09.08.2018
332254	Brno Estates a.s., Novolišeňská 2678/18, Brno, Líšeň, 62800, CZ	INFOND investiční fond s proměnným základním kapitálem, a.s., Novolišeňská 2678/18, Brno, Líšeň, 62800, CZ	09.08.2018
361713	Svět kultury a zábavy s.r.o., Haštalská 760/27, Praha 1 - Staré Město, 11000, CZ	PlusPro, a.s., K Palpostu 721, Chýně, 25303, CZ	10.08.2018
361715	MESS.INVEST s.r.o., Na Košince 2175/8, Praha 8, 18000, CZ	PlusPro, a.s., K Palpostu 721, Chýně, 25303, CZ	10.08.2018
367052	Svět kultury a zábavy s.r.o., Haštalská 760/27, Praha 1 - Staré Město, 11000, CZ	PlusPro, a.s., K Palpostu 721, Chýně, 25303, CZ	10.08.2018

Změny v údajích o vlastnících ochranných známek

Kapitola obsahuje ochranné známky, u kterých byla v rejstříku ochranných známek vyznačena změna v údajích o vlastnících ve smyslu ustanovení § 27 odst. 2 a 7 zákona č. 441/2003 Sb.

Číslo zápisu (111)	Vlastník (730)	S účinností od (580)
116950	VÍTKOVICE, a.s., Vítkovice 3020, Ostrava, 70300, CZ	10.08.2018
162469	VÍTKOVICE, a.s., Vítkovice 3020, Ostrava, 70300, CZ	10.08.2018
164219	Paramount Pictures Corporation, 5555 Melrose Avenue, Los Angeles, CA, US	10.08.2018
172030A	VÍTKOVICE, a.s., Vítkovice 3020, Ostrava, 70300, CZ	10.08.2018
172030	VÍTKOVICE, a.s., Vítkovice 3020, Ostrava, 70300, CZ	10.08.2018
173056A	VÍTKOVICE, a.s., Vítkovice 3020, Ostrava, 70300, CZ	10.08.2018
173056	VÍTKOVICE, a.s., Vítkovice 3020, Ostrava, 70300, CZ	10.08.2018
187153	VÍTKOVICE, a.s., Vítkovice 3020, Ostrava, 70300, CZ	10.08.2018
187468A	VÍTKOVICE, a.s., Vítkovice 3020, Ostrava, 70300, CZ	10.08.2018
187468	VÍTKOVICE, a.s., Vítkovice 3020, Ostrava, 70300, CZ	10.08.2018
190579	VÍTKOVICE, a.s., Vítkovice 3020, Ostrava, 70300, CZ	10.08.2018
195611	VÍTKOVICE, a.s., Vítkovice 3020, Ostrava, 70300, CZ	10.08.2018
219945	KAMIONSERVIS CZ, a.s., Podnikatelská 589, Praha 9, Běchovice, 19011, CZ	13.08.2018
223263	ŠKODA AUTO a.s., tř. Václava Klementa 869, Mladá Boleslav, Mladá Boleslav II, 29301, CZ	13.08.2018
224477	OVERSEAS COURIER SERVICE CO., LTD., 9-27, Tatsumi 3-chome, Koto-ku, Tokyo, JP	13.08.2018
232376	RUDI, a.s., V Zátíši 810/1, Ostrava, Mariánské Hory, 70900, CZ	13.08.2018
240835	VÍTKOVICE, a.s., Vítkovice 3020, Ostrava, 70300, CZ	10.08.2018
241208	VÍTKOVICE, a.s., Vítkovice 3020, Ostrava, 70300, CZ	10.08.2018
244030	VÍTKOVICE, a.s., Vítkovice 3020, Ostrava, 70300, CZ	10.08.2018
245044	VÍTKOVICE, a.s., Vítkovice 3020, Ostrava, 70300, CZ	10.08.2018
254098	VÍTKOVICE, a.s., Vítkovice 3020, Ostrava, 70300, CZ	10.08.2018
256671	VÍTKOVICE, a.s., Vítkovice 3020, Ostrava, 70300, CZ	10.08.2018
259551	VÍTKOVICE, a.s., Vítkovice 3020, Ostrava, 70300, CZ	10.08.2018
259552	VÍTKOVICE, a.s., Vítkovice 3020, Ostrava, 70300, CZ	10.08.2018
267025	ELYSBERG CONFISERIE société privée à responsabilité limitée, Koralenhoeve 15, Wommelgem, 2160, BE	08.08.2018
276614	ELYSBERG CONFISERIE société privée à responsabilité limitée, Koralenhoeve 15, Wommelgem, 2160, BE	08.08.2018
277908	HTB - Požární ochrana a.s., Nádražní 3113/128, Ostrava, Moravská Ostrava, 70200, CZ	08.08.2018
278379	CDS - VIROPLASTIC CZ s.r.o., Máchova 838/18, Praha 2, Vinohrady, 12000, CZ	10.08.2018
302693	Pražské Benátky s.r.o., Platněnská 191/4, Praha 1, Staré Město, 11000, CZ	09.08.2018
303175	KABELOVNA Děčín Podmokly, s.r.o., Ústecká 840/33, Děčín, 40533, CZ	14.08.2018
303245	Pražské Benátky s.r.o., Platněnská 191/4, Praha 1, Staré Město, 11000, CZ	09.08.2018
303329	VIOLA EU s.r.o., Pod Zbuzany 1123/3, Praha 5, Řeporyje, 15500, CZ	14.08.2018
303560	Lidl Stiftung & Co. KG, Stiftsbergstrasse 1, 74172 Neckarsulm, DE	08.08.2018
303561	VIOLA EU s.r.o., Pod Zbuzany 1123/3, Praha 5, Řeporyje, 15500, CZ	14.08.2018
304015	Zadražil Ivan Mgr., Chrást nad Sázavou 199, Týnec nad Sázavou, 25741, CZ	14.08.2018
304170	MOBESTYL s.r.o., Zahradníčkova 1127/20, Praha 5, Košíře, 15000, CZ	08.08.2018
304171	MOBESTYL s.r.o., Zahradníčkova 1127/20, Praha 5, Košíře, 15000, CZ	08.08.2018
304506	LIŠKA SOLUTIONS s.r.o., Dolina 327/20, Praha 6, Lysolaje, 16500, CZ	14.08.2018
305100	ROŽMITÁL DEVELOPMENT CZ a.s., Průchova 1045/41, Praha 5, Košíře, 15000, CZ	13.08.2018
305104	SPORT INVEST Marketing, a.s., Hvězdova 1716/2b, Praha 4, 14000, CZ	10.08.2018
305604	VÍTKOVICE, a.s., Vítkovice 3020, Ostrava, 70300, CZ	10.08.2018
308217	DEGA CZ s.r.o., Malešická 2850/22c, Praha 3, Žižkov, 13000, CZ	14.08.2018
308805	DEGA CZ s.r.o., Malešická 2850/22c, Praha 3, Žižkov, 13000, CZ	14.08.2018
310155	VÍTKOVICE, a.s., Vítkovice 3020, Ostrava, 70300, CZ	10.08.2018
332428	LIŠKA SOLUTIONS s.r.o., Dolina 327/20, Praha 6, Lysolaje, 16500, CZ	14.08.2018
341880	Alfa Styl s.r.o., Cyrilská 358/14b, Brno, Trnitá, 60200, CZ	14.08.2018
367680	Telepунк s.r.o., Běhounská 5/18, Brno, Brno-město, 60200, CZ	08.08.2018

Ostatní rozhodné údaje a úřední opravy

Kapitola zahrnuje zejména přetřídění seznamu výrobků a služeb v návaznosti na mezinárodní zápis, opravu chyb ve formulaci, přepisů a zjevných nesprávností za účelem uvedení do souladu se skutečností. V této kapitole jsou zveřejňovány jen takové údaje, které nemohou být zveřejněny spolu se zveřejněním přihlášky nebo se zápisem ochranné známky. Dále kapitola obsahuje důležitá úřední sdělení.

(97) **EP 2577740**

Oznámení o udělení Evropského patentu č. 2577740 ze dne 22.11.2017 bylo zrušeno.
