



národní
úložiště
šedé
literatury

Výroční zpráva ÚPV 2003

Úřad průmyslového vlastnictví
2004

Dostupný z <http://www.nusl.cz/ntk/nusl-189021>

Dílo je chráněno podle autorského zákona č. 121/2000 Sb.

Tento dokument byl stažen z Národního úložiště šedé literatury (NUŠL).

Datum stažení: 23.04.2024

Další dokumenty můžete najít prostřednictvím vyhledávacího rozhraní nusl.cz .

ÚVODNÍ SLOVO PŘEDSEDY ÚŘADU PRŮMYSLOVÉHO VLASTNICTVÍ	2
INTRODUCTORY WORD OF THE PRESIDENT OF THE INDUSTRIAL PROPERTY OFFICE	2
VÝKONNÉ ČINNOSTI ÚŘADU PRŮMYSLOVÉHO VLASTNICTVÍ	5
EXECUTIVE ACTIVITIES OF THE INDUSTRIAL PROPERTY OFFICE	5
Patenty	5
Patents	5
Užitné vzory	5
Utility models	6
Průmyslové vzory	6
Industrial designs	6
Ochranné známky	7
Trademarks	6
Označení původu výrobku a ochrana zeměpisných označení	7
Designation of origin of products and protection of geographical indications	7
Sporná řízení	8
Dispute procedures	8
Opravná řízení	8
Appeal procedures	8
Výroba spisů a Věstníku	9
Production of documents and Bulletin	9
Kontrola	9
Control	9
Poskytování informací podle zákona č. 160/1999 Sb., o svobodném přístupu k informacím	10
Provision of information according to the Act No. 106/1999 Coll., on free access to information	10
PRŮMYSLOVĚ PRÁVNÍ INFORMACE	10
INFORMATION RELATING TO INDUSTRIAL PROPERTY RIGHTS	10
Zpřístupňování průmyslově právních informací	10
Access to information relating to industrial property rights	10
Internet	11
Informační systémy a technologie	12
Information systems and technologies	12
VZDĚLÁVACÍ A PUBLIKAČNÍ ČINNOST	12
EDUCATIONAL AND EDITORIAL ACTIVITY	12
Institut průmyslově právní výchovy	12
Industrial Property Training Institute	12
Zvyšování průmyslově právního povědomí	13
Improvement of awareness about industrial property rights	13
Epoline® User Day	14
LEGISLATIVNĚ-PRÁVNÍ ČINNOST	14
LAW-LEGISLATION ACTIVITY	14
MEZINÁRODNÍ ČINNOST	15
INTERNATIONAL ACTIVITY	15

Evropská patentová organizace (EPO)	15
European Patent Organization (EPO)	15
Úřad pro harmonizaci ve vnitřním trhu (OHIM)	16
Office for Harmonization in the Internal Market (OHIM)	16
Světová organizace duševního vlastnictví (WIPO)	16
World Intellectual Property Organization (WIPO)	17
Evropská unie	17
European Union	17
Regionální spolupráce	18
Regional cooperation	18
Národní úřady průmyslového vlastnictví	18
National industrial property offices	18
EKONOMIKA	18
ECONOMY	19
Projekty spolufinancované z prostředků Evropské komise	19
Projects co-financed from funds of the European Commission	19
ZAMĚŠTNANCI A ORGANIZACE	20
EMPLOYEES AND ORGANIZATION	21
ZKUŠENOSTI Z PRVNÍHO ROKU ČLENSTVÍ ČESKÉ REPUBLIKY V EVROPSKÉ PATENTOVÉ ORGANIZACI	21
EXPERIENCE FROM THE FIRST YEAR OF MEMBERSHIP OF THE CZECH REPUBLIC IN THE EUROPEAN PATENT ORGANIZATION	22
120 LET PAŘÍŽSKÉ UNIJNÍ ÚMLUVY A ČESKÁ REPUBLIKA	24
120 YEARS OF THE PARIS UNION CONVENTION AND THE CZECH REPUBLIC	24
STATISTIKA	26
STATISTICS	26
SCHÉMA ŘÍZENÍ	63
CHARTS OF PROCEDURES	63
ORGANIZAČNÍ SCHÉMA	65
ORGANIZATIONAL CHART	65

ÚVODNÍ SLOVO PŘEDSEDY ÚŘADU PRŮMYSLOVÉHO VLASTNICTVÍ

Dámy a pánové, vážení přátelé,

dovolet mi, abych se s Vámi podělil o výsledky práce Úřadu průmyslového vlastnictví za období minulého roku.

V úvodu bych rád řekl, že mi nejde o to komentovat statistické údaje o četnosti přihlášek jednotlivých předmětů průmyslových práv k veřejnoprávní ochraně. Tento komentář najdete na jiném místě Ročenky. Jde mi o hlubší zamyšlení nad vlastní činností Úřadu průmyslového vlastnictví v roce 2003. Dokonce, mám-li být přesnější, jde mi o to zhodnotit do jaké míry se nám dařilo naplňovat veřejnou správu v této oblasti.

Kdybych měl stručně a výstižně charakterizovat tento rok, řekl bych nejspíše, že rok 2003 byl pro Úřad průmyslového vlastnictví počátkem přeměn národního systému ochrany průmyslového vlastnictví, které však nemají rozměr pouze jednoho roku, ale delšího časového období. Nicméně počátky těchto změn, tedy jaké základy položíme v jediném roce, mohou mít samozřejmě význam zásadní. Zdá se mi, že v roce 2003 právě o to šlo.

V roce 2003 byla Česká republika již plnoprávným členem Evropské patentové organizace. Prostřednictvím Úřadu průmyslového vlastnictví se zúčastnila práce v jejích statutárních a odborných orgánech. V souvislosti s přístupem České republiky do Evropské unie v roce 2004 začnou u nás platit ochranné známky a průmyslové vzory Společenství. Přímé účinnosti nabude řada komunitárních předpisů o ochraně průmyslového vlastnictví. V mnohém budeme podléhat evropské jurisdikci.

Úřad průmyslového vlastnictví je vybudován na principu národního patentového a známkového úřadu. Ale v globalizovaném světě obchodu a průmyslu se nutně musí měnit i původní smysl národního úřadu na ochranu průmyslového vlastnictví.

Jsme si toho vědomi a usilovali jsme o maximální otevřenost českého úřadu evropským strukturám. V roce 2003 jsme na pracovištích Úřadu průmyslového vlastnictví přivítali prezidenty patentových úřadů Dánska, Maďarska, Německa, Slovenska, Velké Británie a předsedu Správní rady Evropské patentové organizace. Nešlo jen o zdvořilostní styky, ale o zahájení či pokračování vzájemné spolupráce. Navštívila nás i řada dalších odborných pracovníků z evropských orgánů a organizací zabývajících se ochranou průmyslového vlastnictví.

Na základě kooperačních programů s Evropským patentovým úřadem pokračujeme ve špičkových školeních pro naše specialisty, postupujeme v digitalizaci patentového fondu, urychlujeme zavedení elektronického přihlašování a zlepšujeme vybavení patentových informačních center.

Aktivně spolupracujeme na několika mezinárodních projektech, které směřují ke zlepšení obecného povědomí o nezbytnosti využívání systému průmyslové právní ochrany pro podnikatelský úspěch.

Vážnou prioritou celoroční práce byla služba českému průmyslu a obchodu, našim technickým tvůrčím pracovníkům a samozřejmě zdejší podnikatelské sféře.

Jsme si plně vědomi toho, že již nelze vystačit s tezí, že naše legislativa odpovídá evropským normám, a že potažmo nejsme již ničeho dlužni.

INTRODUCTORY WORD OF THE PRESIDENT OF THE INDUSTRIAL PROPERTY OFFICE

Ladies and gentlemen, dear friends,

allow me to share with you the results of work of the Industrial Property Office for the period of the last year.

At the beginning I would like to say, that my intention is not to comment on the statistical data about the number of applications of individual subjects of industrial property rights for the public law protection. These comments will be found in another passage of the Annual Report. My intention is to think deeper about the actual activity of the Industrial Property Office in 2003. Moreover, to be more accurate, my intention is to evaluate the extent, to which we were successful in execution of the public administration in this area.

If I had to characterize this year briefly and truthfully, I would say most likely, that for the Industrial Property Office the year 2003 was the beginning of changes in the national system of the industrial property protection, which will take not only one year, but a longer period of time. However, roots of these changes, i.e. what kind of foundations we will lay down in one year, can be naturally of a principal importance. It seems to me, that it was just the matter in 2003.

In 2003, the Czech Republic was already a full member of the European Patent Organization. Through the Industrial Property Office, it participated in work of its statutory and professional bodies. After accession of the Czech Republic to the European Union in 2004, Community trademarks and industrial designs will be valid in our country. Many Community regulati-

ons relating to the industrial property protection will take direct effect. In many things we will be subordinated to the European jurisdiction.

The Industrial Property office is built on principles of the national patent and trademark office. But in the globalized world of trade and industry, the original sense of the national office for the industrial property protection must be changed as well.

We are aware of it and we strived for maximum openness of the Czech Office to European structures. In 2003, we welcomed presidents of patent offices from Denmark, Hungary, Germany, Slovakia, United Kingdom and the President of the Administrative Council of the European Patent Organization to workplaces of the Industrial Property Office. It was not only the matter of courtesy contacts, but also the beginning or continuation of mutual cooperation. Many other professionals from European bodies and organizations engaged in the industrial property protection visited us too.

On the basis of cooperation programs with the European Patent Office, we proceed in top-class trainings for our specialists, we proceed in digitalisation of the patent collection, we expedite introduction of electronic filing of applications, and we improve equipment of patent information centres.

We cooperate actively on several international projects, which are directed at improvement of the general awareness about necessity to use the industrial property rights protection system for the entrepreneurial success.

An important priority of the year long work was the service to the



V současnosti především jde o reálnou prosaditelnost práv z průmyslového vlastnictví, pokud jsou uplatněna veřejnoprávní cestou. V roce 2003 jsme pro to učinili nemálo, ale stále toho není dost. Do závěrečné etapy se podařilo dovést projekt "Prosazování práv z duševního vlastnictví". V jeho rámci bude v roce 2004 vyškoleni špičkovými lektory 550 specialistů veřejného sektoru a bude vytvořen systém pro optimální sdílení důležitých informací v oblasti průmyslové ochrany ve veřejné správě.

Úřad průmyslového vlastnictví vydal v tomto roce téměř 30 000 individuálních správních rozhodnutí dotýkajících se práv a povinností tisíců účastníků řízení. V patentovém řízení nepřekračujeme ve světě standardní délku řízení založeného na principu odloženého průzkumu. Přihláškové řízení v případě ochranných známek je v průměru kratší než jeden rok. Délka řízení o přihláškách užitných vzorů a průmyslových vzorů nepřesahuje několik málo měsíců. Personálně jsme posílili metodické pracoviště, publikujeme databázi správních rozhodnutí v elektronické podobě.

Dnešní stav však chceme nadále zlepšovat. Souvisí to ovšem s celkovou kulturou ochrany průmyslového vlastnictví nejen v činnostech Úřadu průmyslového vlastnictví, ale i v průmyslových a obchodních kruzích. Ta někde nedosahuje žádoucí úrovně. Je tomu tak nejen čtyřicetiletou erózí vlastnických práv vůbec a nedostatečným vědomím o tom, že vlastnictví jakékoliv, tedy i průmyslové, zavazuje. Je to také tím, že obecné povědomí o významu průmyslového vlastnictví, zejména v malých a středních podnicích, není stále dostatečné.

Další směr našeho snažení v roce 2003 jsme spatřovali v rozvíjení informačních, dokumentačních a rešeršních činností Úřadu průmyslového vlastnictví. Oslavili jsme 40. výročí vzniku Institutu průmyslově právní výchovy a máme radost, že o toto studium je vzrůstající zájem. To přesto, že již po dva roky spolupracujeme s Vysokou školou veřejné správy a mezinárodních vztahů, kde je řádně akreditován studijní obor Právní administrativy v průmyslovém vlastnictví.

Nabídli jsme samostatné přednáškové cykly pro hospodářské komory v celé České republice a pro vysoké školy.

Připravujeme se na další postup v elektronizaci řízení o předmětech průmyslových práv a hledáme optimální způsoby rešeršní činnosti nejen v našich, ale i v zahraničních databázích.

Zdá se mi, že právě toto je směr, kterým se v nastávajícím roce budeme ubírat ještě intenzivněji.

A konečně je zde ještě jeden aspekt, který bych chtěl dnes připomenout. Úřad průmyslového vlastnictví ve struktuře exekutivních orgánů České republiky, při vši své odbornosti, nestojí mimo správu věcí veřejných. Chci tím především říci, že povinností v legislativním a výkoném procesu jsme v roce 2003 dostáli. Světlo světa spatřil zákon o ochranných známkách, který nabude účinnosti 1. dubna 2004 a vláda projednala a schválila i návrh nového zákona o patentových zástupcích.

Myslím, že rok 2003 byl pro ochranu průmyslového vlastnictví v České republice dobrým rokem. Dovolte mi proto závěrem, abych poděkoval všem, kteří se na práci Úřadu průmyslového vlastnictví v tomto roce podíleli.

Karel Čada

Czech industry and trade, to our technical creative workers and, naturally, to local entrepreneurial sphere.

We are fully aware of the fact that it is impossible to hold on the thesis that our legislation corresponds to European standards and, thus, that we owe nothing. At present, it is especially the matter of real enforcement of industrial property rights, provided that they are asserted in a public law way. In 2003, we did not a little for it, but it is not enough yet. The project called "Enforcement of intellectual property rights" was successfully brought to its final stage. Within its framework, top-class lecturers will train 550 specialists of the public sector, and the system for the optimum sharing of the important information in area of the industrial property protection in the public administration will be created in 2004.

In this year, the Industrial Property Office issued almost 30,000 individual administrative decisions relating to rights and duties of thousands of participants in procedures. In patent procedures, we do not exceed the standard length of procedures in the world based on the principle of a deferred examination. The application procedure in case of trademarks is in average shorter than one year. Procedures in utility model and industrial design applications do not take more than several months. We strengthened our methodological workplace with new staff, and we publish the database of administrative decisions in electronic form.

However, we want to improve the current situation in the future. It is connected of course with the general culture of the industrial property protection not only in activities of the Industrial Property Office, but also in industrial and trade circles. Somewhere, it does not reach the required level. This is caused not only by forty-years erosion of proprietary rights in general and by insufficient awareness that any ownership, i.e. also industrial, obligates. This is also given by the fact that the general awareness about importance of industrial property, especially in small and medium enterprises, is still insufficient.

Another direction of our efforts in 2003 was seen in development of information, documentation and search activities of the Industrial Property Office. We celebrated 40th anniversary of foundation of the Industrial Property Training Institute and we are glad that the interest in this study is growing. This is in spite of the fact that for two years we have cooperated with the University of Public Administration and International Relations, where the legal administration in industrial property is the duly accredited field of study.

We offered separate lecture cycles for economic chambers in the Czech Republic and for universities.

We prepare for further progress in electronization of procedures in subjects of industrial property rights and we are looking for optimum ways of search activities not only in our, but also in foreign databases.

It seems to me, that this is just the direction, which we will follow more and more intensively in the forthcoming year.

And finally, there is one more aspect, I would like to remind today. The Industrial Property Office within the structure of executive bodies of the Czech Republic, with all its expertise, does not stand outside the administration of public affairs. I want to say especially that we satisfied obligations in the legislative and executive process in 2003. The Act on Trade Marks, which will take effect on 1 April 2004, came into the world, and the government also discussed and adopted a new draft bill on patent representatives.

I think that the year 2003 was a good year for the industrial property protection in the Czech Republic. Therefore, at the conclusion allow me to express my thanks to all, who participated in the Industrial Property Office work in this year.

Karel Čada

VÝKONNÉ ČINNOSTI ÚŘADU PRŮMYSLOVÉHO VLASTNICTVÍ

Patenty

Národní patentový systém veřejnoprávní ochrany jedinečných technických řešení počal v roce 2003 procházet obdobím očekávaných kvalitativních i kvantitativních změn spojených především s přístupem České republiky k Evropské patentové úmluvě. Došlo k prvnímu znatelnějšímu poklesu zahraničních přihlašovacích aktivit. Z celkově podaných 3 579 patentových přihlášek bylo zahraničních 2 952, tedy o 21 % méně než v roce 2002. Naproti tomu bylo podáno o 19 % více přihlášek domácích. Posun rozdělení přihlašovacích aktivit byl příčinou mírného růstu podílu domácích přihlašovatelů vůči přihlašovatelům ze zahraničí. Přitom trvajícím převahou zahraničních patentových přihlášek se jeví ve světě globálních komerčních a průmyslových praktik přirozenou pro všechny otevřené ekonomiky vyspělých zemí. V případě patentových přihlášek zahraničních přihlašovatelů šlo převážně o mezinárodní přihlášky podané podle Smlouvy o patentové spolupráci (PCT), které vstoupily do tzv. národní fáze řízení. Nejvíce byli zastoupeni přihlašovatelé z Německa, USA, Švýcarska a Francie.

Struktura patentových přihlášek podle oborů ve smyslu jejich mezinárodního patentového třídění se v roce 2003 proti předchozím letům výrazně nezměnila. Nejvíce se patentovaly vynálezy z oboru organické chemie s využitím ve farmaceutickém průmyslu a řešení z oborů lékařství a hygieny. Teprve na dalších místech jsou zastoupeny kdysi tradiční patentářské obory jako kupříkladu obor strojní součásti.

Formální výsledky patentových řízení v roce 2003 stojí rovněž za zaznamenání. Oproti roku 2003 mírně poklesl celkový počet patentových přihlášek v řízení, což je dobrý signál pro patentový průzkum a pro přihlašovatelé kruhy. Celkem bylo v roce 2003 rozhodnuto v 3 726 přihláškových případech, z toho téměř každá druhá přihláška vedla k udělení patentu. V roce 2003 bylo uděleno více než 1 800 českých patentů.

Ke dni 31. 12. 2003 platilo na území České republiky 9 709 patentů.

Ve zkoumaném roce bylo podáno 11 žádostí o udělení dodatkového ochranného osvědčení pro léčiva. Počet koresponduje s přihlašovacím nápadem této prodloužené ochrany určitých vynálezů v letech minulých. Rok 2003 byl také rokem, kdy první dodatkové ochranné osvědčení nabylo účinnosti po uplynutí zákonné doby platnosti základního patentu.

Ve funkci přijímacího úřadu podle Smlouvy o patentové spolupráci (PCT) Úřad průmyslového vlastnictví přijal a postoupil Mezinárodnímu úřadu v Ženevě 82 patentových přihlášek domácích přihlašovatelů, kteří usilují o širokou mezinárodní ochranu svých řešení. Oproti minulému roku došlo k mírnému zvýšení. U všech přihlášek se předpokládá, že řízení bude pokračovat v evropské regionální bázi jako tzv. EURO-PCT přihlášky.

Pro podání evropské patentové přihlášky ve smyslu Mnichovské úmluvy o udělování evropských patentů se Úřad průmyslového vlastnictví stal přihlašovacím místem v 19 případech. Nicméně počet žádostí o udělení evropského patentu z řad domácích přihlašovatelů je vyšší, neboť někteří z nich využili možnosti přímého podání u Evropského patentového úřadu v Mnichově. Ze statistiky tohoto úřadu vzhledem k České republice stojí za zaznamenání, že v roce 2003 bylo Evropským patentovým úřadem uděleno 21 evropských patentů s účinky pro Českou republiku. Úřad průmyslového vlastnictví obdržel čtyři překlady patentových

EXECUTIVE ACTIVITIES OF THE INDUSTRIAL PROPERTY OFFICE

Patents

The national patent system of the public law protection of unique technical solutions in 2003 started to go through the period of expected qualitative as well as quantitative changes, which were connected especially with accession of the Czech Republic to the European Patent Convention. There was the first more noticeable decrease of foreign application activities. Out of the total number of 3,579 filed patent applications, there were 2,952 foreign applications, i.e. less by 21 % as compared to 2002. By contrast, in case of domestic applications the number of filed applications increased by 19 %. The movement in division of application activities caused a slight increase of the share of domestic applicants towards foreign applicants. At the same time the ongoing prevalence of foreign patent applications in the world of global commercial and industrial practices seems to be natural for all open economies of developed countries. In case of patent applications from foreign applicants, there were mainly applications filed according to the Patent Cooperation Treaty (PCT), which entered into so-called national phase of procedure. The applicants were most frequently from Germany, the U.S.A., Switzerland and France.

The structure of patent applications by branches within the meaning of their international patent classification in 2003 did not change significantly as compared to previous years. Inventions from the branch of organic chemistry with utilization in pharmaceutical industry and solutions from branches of medicine and hygiene were patented most frequently. Formerly traditional patent branches, as for example machine parts, are represented only on following positions.

Formal results of patent procedures in 2003 are also worth to report. As compared to 2003, the total number of pending patent applications slightly decreased, which is a good signal for the patent research and for applicants' circles. In total, 3,726 application cases were decided in 2003, of which almost every second application led to granting of a patent. In 2003, more than 1,800 Czech patents were granted.

As of 31.12.2003, there were 9,709 patents valid in the territory of the Czech Republic.

In the examined year, 11 applications for granting of a supplementary protection certificate for medicinal products were filed. The number corresponds with the application flow of this prolonged protection of certain inventions in previous years. The year 2003 was also the year, when the first supplementary protection certificate took effect after expiration of the statutory period for validity of the basic patent.

The Industrial Property Office, in its function as the receiving office according to the Patent Cooperation Treaty (PCT), received and forwarded to the International Bureau in Geneva 82 patent applications from domestic applicants, who strive for a wide international protection of their solutions. As compared to the last year, there was a slight increase. In case of all applications it is supposed that the procedure will continue in the European regional base as so-called EURO-PCT applications.

For filing of a European patent application within the meaning of the Munich Convention on the Grant of European Patents, the Industrial Property Office became the application point in 19 cases. However, the number of applications for the grant of a European patent from among domestic applicants is

nároků evropské patentové přihlášky a tři překlady patentového spisu do jazyka českého.

Užitné vzory

Zápis užitných vzorů do rejstříku sleduje stejný cíl jako patentová ochrana: chránit nová průmyslově využitelná technická řešení, která přesahují rámec pouhé odborné dovednosti. Umožňuje však chránit předměty s menším invenčním obsahem, podstatně rychleji a levněji než je tomu v případě ochrany patentové. I v roce 2003 se počet přihlášek užitných vzorů udržel nad jedním tisícem.

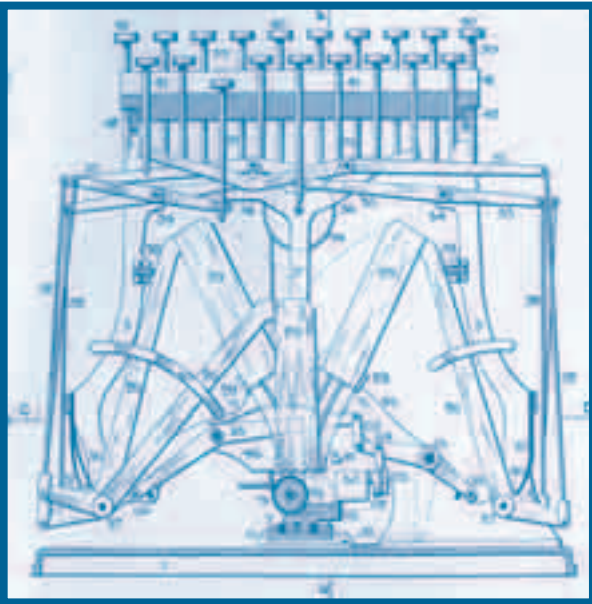

Ochrana vynálezů prostřednictvím užitných vzorů je doménou zdejších přihlašovatelů. Zahraniční přihlašovatelé participují na této ochraně méně, podali 51 přihlášek. Oborově bylo nejvíce přihlášek užitných vzorů zaměřeno na dopravu, balení a skladování. V menším počtu pak na lékařství a konečně na strojní součásti.

V současnosti je v České republice platně zapsáno téměř 7 tisíc užitných vzorů.

Průmyslové vzory

Ochrana vzhledu výrobku nebo jeho části spočívající zejména ve znacích linií, obrysů, barev, tvaru, struktury nebo materiálu výrobku samotného, nebo jeho zdobení – průmyslový vzor – prostřednictvím jeho zápisu ve státním rejstříku byla v roce 2003 poskytována podle zákona harmonizovaného s právem komunitárním. Zásadně se tedy národní ochrana poskytuje stejným předmětům a se stejnými účinky jako v Evropské unii.

Ke správnému hodnocení vývoje počtu jednotlivých průmyslových vzorů, pro které je požadována ochrana nebo těch, které již ochranu získaly zápisem do rejstříku, je třeba brát v úvahu, že přibližně v polovině přihlášek je požadován zápis dvou nebo více průmyslových vzorů, že tedy jde o přihlášky hromadné. Tak například v roce 2003 byla podána přihláška obsahující celkem 180 průmyslových vzorů v různých obměnách.

Bez ohledu na shora uvedené se při zkoumání četnosti využití předmětné ochrany jeví, že kruhy zabývající se průmyslovým výtvarnictvím a návrhářstvím, přes snahu Úřadu vysvětlovat smysl

higher, because some of them used the possibility of direct filing with the European Patent Office in Munich. From statistics of this Office as regards the Czech Republic it is worth to report, that in 2003 the European Patent Office granted 21 European patents with effects for the Czech Republic. The Industrial Property Office received four translations of patent claims of a European patent application and three translations of patent documents into the Czech language.

Utility models

Registration of utility models in the register pursues the same aim as the patent protection: to protect new industrially usable technical solutions, which exceed the framework of a mere professional skill. However, it enables to protect items with a lesser inventive content far more quickly and cheaply than in case of the patent protection. In 2003, the number of utility model applications remained above one thousand.

Protection of inventions by means of utility models is a domain of local applicants. Foreign applicants participate less in this protection. They filed 51 applications. From the viewpoint of individual branches, most utility model applications were focused on transport, packing and storage. A smaller number of them was focused on medicine and, finally, on machine parts.

At present, almost 7 thousand utility models are lawfully registered in the Czech Republic.

Industrial designs

Protection of appearance of a product or of its part consisting especially in features of lines, outlines of colours, shape, structure or materials of the product itself, or its decoration - industrial design - through its entry in the public register was provided in 2003 according to the law harmonized with the Community law. In principle, the national protection is thus provided to same items and with same effects as in the European Union.

In order to evaluate correctly the development in the number of individual industrial designs, for which protection is required or which have already obtained protection by registration in the register, it is necessary to take into account that approximately a half of applications requires registration of two or more industrial designs, which means that these are collective applications. In 2003, for example, an application containing altogether 180 industrial designs in different variants was filed.

Regardless the above mentioned, when examining the frequency of utilization of protection in question it seems, that circles engaged in industrial designing, despite the Office endeavour to explain the sense and method of obtaining the protection by industrial designs, they utilize protection of solutions rather by means of the private law than of the public law, i.e. by means of the copyright. The application flow can be partly reduced by international or regional integrated systems, which will be typical for the national system especially after accession to the European Union.

The average time of procedure in industrial design applications was 8 months. In case of negative decisions, verdicts on termination of procedure due to formal defects prevail.

In the field of protection of industrial designs, the Industrial Property Office proceeded in building the retrospective part of the search database of registered industrial designs. It is made accessible to the public on Internet. The database contains bibliographic as well as pictorial data about 26 thousand registered industrial designs.

i způsob získání ochrany průmyslovým vzorem, zužitkovávají ochranu řešení spíše soukromoprávní než veřejnoprávní cestou, tj. prostředky práva autorského. Část přihláškového nápadu může být odčerpávána mezinárodními nebo regionálními integrovanými systémy, což bude pro národní systém příznačné zejména po vstupu do Evropské unie.

Průměrná doba řízení o přihlášce průmyslového vzoru činila 8 měsíců. V případě negativních rozhodnutí převažují výroky o ukončení řízení z důvodů formálních vad.

Na úseku ochrany průmyslových vzorů pokračoval Úřad průmyslového vlastnictví v budování retrospektivní části rešeršní databáze zapsaných průmyslových vzorů. Ta je zpřístupněna veřejnosti na Internetu. Databáze obsahuje bibliografická i obrazová data o 26 tisících zapsaných průmyslových vzorech.

Ochranné známky

Ochrana obchodních a továrních známek cestou jejich zápisu ve státním rejstříku, opírající se tedy o státní autoritu, vykazuje v posledním desetiletí stabilní úroveň s meziročním nárůstem jak přihlášek tak registrací. Agenda správních činností vztahující se k ochranným známkám je trvale nosnou agendou zákonné působnosti Úřadu průmyslového vlastnictví. Úřad v ní spatřuje klasický nástroj veřejnoprávní regulace hospodářské soutěže. Úřad totiž neprovádí jen průzkum přihlášek ochranných známek na splnění formálních podmínek jejich zápisu, ale také věcný průzkum, v němž zkoumá absolutní podmínky zápisné způsobilosti, a v námitkovém řízení i to, zda zveřejněné označení se v případě jeho zápisu nedotkne práv třetích osob. V tom směru mají jeho správní rozhodnutí značný dopad na soukromoprávní sféru účastníka těchto vztahů.

Kvalitní formální a věcný průzkum označení přihlášených k zápisu ve státním rejstříku umožňuje také stabilizovat právní stav ve smyslu správního výroku natolik, že k následnému zrušení ochrany cestou výmazu dochází jen v omezené míře, a to asi u 1 % ročně zapsaných ochranných známek. Rovněž podíl zamítnutých přihlášek ochranných známek, popř. přihlášek, o nichž bylo řízení zastaveno vzhledem k zapsaným známkám, činí zhruba pouze 10 %.

V roce 2003 bylo Úřadu podáno 10 415 národních přihlášek ochranných známek. Úřad přijal 8 202 přihlášek s vyznačením účinků pro Českou republiku na základě Madridské dohody o mezinárodním zápisu ochranných známek a Protokolu k Madridské dohodě. V témže roce došlo k zápisu 9 585 národních a 8 411 mezinárodních ochranných známek.

I když zhruba polovina známkových práv na území České republiky náleží zahraničním subjektům, právě cestou národního zápisu je většina práv příznána domácím přihlašovatelům.

Nejvíce zahraničních majitelů tuzemských známkových práv pochází z členských zemí Evropské unie a USA, tedy z nejvyspělejších zemí. Nepřímo to vypovídá o důvěře v příznivé průmyslové právní, investiční a podnikatelské prostředí v České republice.

Z ochranných známek na výrobky jsou nejsilněji zastoupeny ochranné známky na přístroje, farmaceutické výrobky, potraviny, oděvy a obuv. Z ochranných známek služeb pak známky na propagační služby, výchovu, zábavu a sport, jakož i finanční služby. Celková kvalita známkoprávní kultury u přihlašovatelů nedoznala valných změn. Tendence užití obecného výraziva, případně snahy o monopolizaci druhových označení je značná. Přetrvávají problémy se zatříděním výrobků a služeb podle mezinárodní klasifikace.

Také v roce 2003 se podařilo udržet příznivý trend ve snižování počtu přihlášek ochranných známek v řízení. Přihlášek bylo vyřízeno více než jich Úřad ve stejném období obdržel.

Rok 2004 bude pro naši známkovou praxi významný z více

Trademarks

Protection of trademarks by way of their registration in the public register, i.e. supported by a public authority, shows a stable level in the last decade with the annual growth of both applications and registrations. Scope of administrative activities relating to trademarks is permanently the main legal responsibility of the Industrial Property Office. The Office regards it as a classical tool of the public regulation of economic competition, since the Office performs not only examination of trademark applications focused on fulfilment of formal conditions for their registration, but also a substantive examination, where it examines absolute conditions of registrability as well as the fact whether the published mark in case of its registration infringes rights of third persons or not. In this respect, its administrative decisions have a significant impact on the private law sphere of a participant in these relations.

A quality formal and substantive examination of marks submitted for registration in the public register also enables to stabilize the legal status within the sense of the administrative decision insofar that the subsequent cancellation of protection by way of deletion takes place only within a limited scope, i.e. approximately 1 % of annually registered trademarks. Also the share of rejected trademark applications or, as appropriate, applications, where the procedure was suspended with regard to registered marks, is roughly only 10 %.

10,415 national trademark applications were filed to the Office in 2003. The Office received 8,202 applications with specification of effects for the Czech Republic on the basis of the Madrid Agreement on International Registration of Trademarks and the Protocol relating to the Madrid Agreement. In the same year, 9,585 national and 8,411 international trademarks were registered.

Although roughly a half of trademark rights in the territory of the Czech Republic belongs to foreign subjects, the majority of rights are granted to domestic applicants just by way of a national registration.

Foreign holders of domestic trademark rights come mostly from member countries of the European Union and the U.S.A., i.e. from most developed countries. It gives an indirect evidence of confidence in favourable legal, investment and entrepreneurial environment in the Czech Republic.

As far as trademarks for goods are concerned, the strongest group includes trademarks for devices, pharmaceutical products, foods, clothing and shoes. As far as service trademarks are concerned, trademarks for promotional services, education, entertainment and sport, as well as financial services. The overall quality of the trademark law culture of applicants did not achieve substantial changes. The tendency to use a general phraseology or, as appropriate, attempts to monopolize generic names are significant. There are still problems with categorization of goods and services according to international classification.

The favourable trend in reduction of the number of pending trademark applications was maintained successfully also in 2003. The number of settled applications was higher than the number of applications received by the Office in the same period.

The year 2004 will be important for our trademark practice for more reasons. Firstly, the new trademark act shall take effect. Upon accession of the Czech Republic to the European Union, Community trademarks will be valid in our territory. Effective as from 2 November 2003, the U.S.A. acceded to the Protocol Relating to the Madrid Agreement Concerning the International Registration of Marks. All these facts will have a direct influence on the Office work and may, one way or other, change orientation of

důvodů. Předně, účinnosti nabude nový zákon o ochranných známkách. Přistoupením České republiky do Evropské unie budou na našem území platit ochranné známky Společenství. S účinky ode dne 2. 11. 2003 došlo k přístupu USA k Protokolu k Madridské dohodě o mezinárodním zápisu ochranných známek. Všechny tyto skutečnosti budou mít přímý vliv na práci Úřadu a mohou tak či onak změnit orientaci přihlašovatelů při volbě národního nebo mezinárodního způsobu ochrany. Úřad průmyslového vlastnictví je na nové situace odborně připraven.

Označení původu výrobku a ochrana zeměpisných označení

Ochrana označení původu výrobků cestou jejich zápisu ve státním rejstříku má v České republice dlouholetou tradici. Svědčí o tom nejen více než třicetiletá historie vnitrostátní úpravy a téměř stejně tak dlouhé členství v Lisabonské úmluvě o mezinárodním zápisu označení původu výrobků. Většina proslulých geografických označení v České republice, netýkajících se jen zemědělských nebo potravinářských výrobků, již byla registrována a současná přihlašovací praxe není a nemůže být četná. V roce 2003 obdržel Úřad 8 nových přihlášek označení původu výrobků a zeměpisných označení vesměs od tuzemských výrobců a vesměs se vztahujících na zemědělské nebo potravinářské produkty. Do rejstříku bylo zapsáno 1 nové označení původu, u 2 přihlášek bylo řízení zastaveno.

Na základě Lisabonské dohody o mezinárodním zápisu označení původu výrobků byly do České republiky podány 4 přihlášky. Evropská podpora diversifikace zemědělské produkce k dosažení lepší rovnováhy mezi nabídkou a poptávkou, propagace výrobků mající přínos pro venkovskou politiku a rostoucí poptávka po zemědělských výrobcích nebo potravinách s identifikovatelným zeměpisným původem znamenají pro systém veřejnoprávní ochrany geografických označení velkou výzvu. Současně, jakmile přistoupíme k Evropské unii, se národní systém bude muset vyrovnat s dopady komunitárního práva v této oblasti.

Sporná řízení

Tradiční pojetí veřejnoprávní ochrany průmyslového vlastnictví vnímá řízení před Úřadem průmyslového vlastnictví zpravidla jako řízení jednostranné, v němž je účastníkem uplatňován nárok vůči státu na zápis průmyslového práva do státního rejstříku. Rozsáhlou rozhodovací agendu ve výkonných činnostech Úřadu však tvoří i dvoustranná (kontradiktorní) správní řízení, která se převážně týkají nároků z formálního známkového práva a v menším množství i nároků patentoprávních.

V roce 2003 bylo podáno celkem 770 námitek proti zápisu jednotlivých ochranných známek do rejstříku. Je tedy napadána méně než jedna desetina přihlášek ochranných známek podaných za rok. Z hlediska výkonu Úřadu však vesměs jde o komplikované případy, které musí být vyřízeny v relativně uzavřených procesních formách. V témže období bylo ukončeno řízení v 865 případech. Vzestup byl zaznamenán v počtu návrhu na výmaz ochranných známek již zapsaných. Oproti minulému roku bylo v roce 2003 podáno téměř o sto více návrhů na výmaz ochranné známky z rejstříku. Řízení bylo ukončeno v 239 případech. S ohledem na počet u nás platných ochranných známek, kterých v roce 2003 již bylo přes 200 tis., můžeme hovořit o výrazné stabilitě známkových práv v České republice.

Většina námitek proti zápisu ochranných známek do rejstříku směřovala k otázce zaměnitelnosti přihlášeného a zveřejněného

applicants in selection of the national or international method of protection. The Industrial Property Office is professionally prepared for new situations.

Designation of origin of products and protection of geographical indications

Protection relating to designation of origin of products by means of their registration in the public register has a long-time tradition in the Czech Republic. It is evidenced not only by more than thirty-years history of the domestic regulation and almost equally long membership in the Lisbon Agreement for the protection of Appellations of Origin and their International Registration. The majority of famous geographical indications in the Czech Republic, relating not only to agricultural or food products, have already been registered and the present application activity is not and cannot be extensive. In 2003, the Office received 8 new applications for designations of origin of products and geographical indications generally from domestic producers and mainly relating to agricultural or food products. 1 new designation of origin was registered, in case of 2 applications the procedure was suspended.

On the basis of the Lisbon Agreement for the protection of Appellations of Origin and their International Registration, 4 applications were filed to the Czech Republic. The European support of diversification of agricultural production in order to achieve a better balance between supply and demand, promotion of products contributing to rural policy and growing demand for agricultural products or foods with identifiable geographical origin mean a great challenge for the system of the public law protection in geographical indications. At the same time, once we accede to the European Union, the national system will have to cope with impacts of the Community law in this area.

Dispute procedures

Traditional conception of the public law protection of industrial property perceives the procedure before the Industrial Property Office usually as a unilateral procedure, where the participant exercises his claim towards the state for registration of the industrial property right in the public register. Extensive decision-making responsibilities in executive activities of the Office are created also by bilateral (contradictory) administrative procedures, which relate mainly to claims from the formal trademark law and, at a lower degree, also to patent law claims.

In 2003, altogether 770 oppositions were filed against registration of individual trademarks in the register. Thus, less than a tenth of trademark applications filed during the year are challenged. From the viewpoint of the Office performance, these are generally complicated cases, which must be settled in relatively closed process forms. In the same period, procedures were terminated in 865 cases. There was an increase in the number of proposals for deletion of already registered trademarks. As compared to the previous year, in 2003, there were almost a hundred more proposals for deletion of a trademark from the register. The procedure was completed in 239 cases. With regard to the number of trademarks valid in our country, which exceeded 200 thousand in 2003, we can speak about a strong stability of trademark rights in the Czech Republic.

The majority of oppositions against registration of trademarks were directed to the question of possibility of confusion of a filed and published designation with an older trademark or, as appropri-

označení se starší ochrannou známkou, případně starším nezápisným označením. Jde tedy o námitky z důvodů případné kolize se starším právem třetích osob. V tom směru formální známkové právo a rozhodování o něm přispívá k čistotě soutěžních vztahů a naplňuje tak jeho pravý účel, kterým je veřejnoprávní regulace hospodářské soutěže.

V případě návrhů na výmaz ochranné známky z rejstříku většina se odvolávala na neplatnost zápisu z důvodů nesplnění podmínek zápisné způsobilosti. O něco menší část návrhů na výmaz směřovala k zákonným důvodům zrušení zápisu pro nevyužívání zapsané ochranné známky. Téměř polovina podaných námitek a dvě třetiny návrhů na výmaz ochranné známky z rejstříku měly ve věci částečný nebo plný úspěch.

Kontradiktorní známkoprávní řízení kladou vysoké nároky nejen na samotný rozhodovací proces, ale, zejména v jeho důkazní části, i na účastníky řízení.

Menší díl dvoustranných řízení se v tomto období týkal patentových práv a práv ze zapsaných užitných a průmyslových vzorů. Proti uděleným patentům bylo v roce 2003 vzneseno toliko 13 návrhů na jejich zrušení a ve 22 případech bylo v tomto roce řízení ukončeno. Oproti minulému roku mírně vzrostl počet návrhů na výmaz užitného vzoru.

Opravná řízení

Mírný nárůst proti minulému roku byl vykázan v počtu odvolacích (opravných) řízení proti rozhodnutím učiněným v prvním stupni řízení. V roce 2003 bylo v druhém stupni správního řízení napadeno celkem 664 rozhodnutí učiněných v prvním stupni, z nichž naprostá většina (577) se týkala rozhodnutí ve věcech ochranných známek. V opravném řízení bylo vydáno 550 rozhodnutí.

V celkovém množství individuálních správních aktů vydaných Úřadem průmyslového vlastnictví ročně je množství napadených rozhodnutí téměř zanedbatelné. Nicméně tato rozhodnutí se týkají zásadních otázek aplikační praxe, kterou mohou ovlivnit na delší období, nemluvě o závažných dopadech na soukromoprávní sféru účastníků. Proto jsou také pečlivě sledovány nejen přímo zúčastněnými průmyslovými a obchodními kruhy, ale jsou též v centru mediální pozornosti. V roce 2003 byla realizovaná řada opatření ke zvýšení kvality rozhodovací praxe a ke zrychlení celkové doby vyřízení jednotlivých případů jako součást dlouhodobých opatření ke zvýšení prosaditelnosti práv z průmyslového vlastnictví.

Z hlediska soudního přezkoumání správních rozhodnutí Úřadu průmyslového vlastnictví byla v roce 2003 konečná správní rozhodnutí napadena v 51 případech soudní žalobou.

Výroba spisů a Věstníku

V roce 2003 bylo tiskem vydáno 1 805 patentových spisů a 1 022 spisů zapsaných užitných vzorů. Podkladem pro výrobu

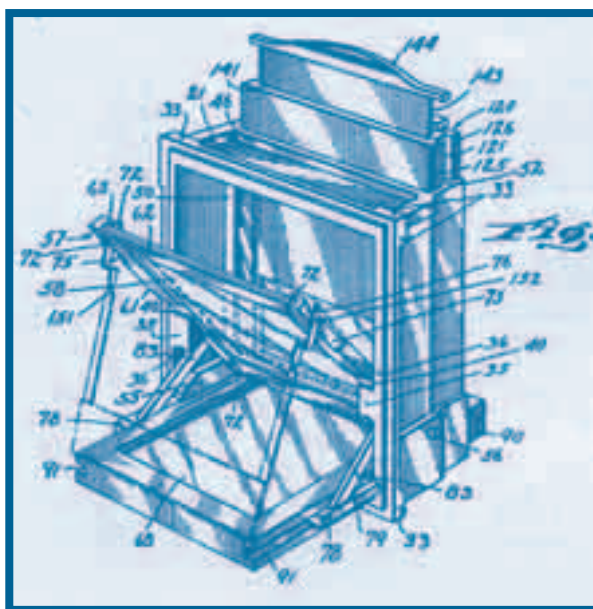

ate, with an older unregistered designation. These are, therefore, oppositions due to a possible collision with older rights of third persons. In this respect, the formal trademark law and decision-making about it contribute to purity of competitive relations and fulfil its true purpose, which is the public law regulation of economic competition.

In case of proposals for deletion of a trademark from the register, the majority of them referred to invalidity of registration due to failure to fulfil conditions of registrability. A smaller part of proposals for deletion focused on legal reasons for cancellation of the registration due to non-utilization of the registered trademark. Almost a half of filed oppositions and two thirds of

proposals for deletion of a trademark from the register had a partial or full success in the given matter.

Contradictory trademark law procedures put high demands not only on the decision-making process itself, but especially in their conclusive part also on participants in procedures.

A smaller part of bilateral procedures in this period related to patent rights and rights on registered utility models and industrial designs. In 2003, only 13 proposals for cancellation of granted patents were lodged, and in 22 cases the procedure was completed in this year. The number of proposals for deletion of a utility model slightly increased as compared to the last year.

Appeal procedures

A slight increase as compared to the last year was seen in the number of appeal (remedial) procedures as compared to decisions made in the first stage of procedure. In 2003, altogether 664 decisions made in the first stage were challenged in the second stage of administrative procedure, of which the absolute majority (577) related to decisions in trademark matters. 550 decisions were issued in appeal procedures. In the total number of individual administrative acts issued by the Industrial Property Office annually, the number of attacked decisions is almost negligible. However, these decisions relate to basic questions of application practice, which they can influence for a longer period of time, not to mention serious impacts on the private law sphere of participants. Therefore, they are also carefully monitored not only directly by involved industrial and business circles, but they are also in the centre of the medial attention. In 2003, many measures were realized in order to increase the quality of the decision-making practice and to accelerate the total time for settlement of individual cases as a part of long-term measures leading to an increased enforceability of industrial property rights.

From the viewpoint of a judicial review of administrative decisions of the Industrial Property Office, final administrative decisions were attacked in 51 cases by a judicial action in 2003.

Production of documents and Bulletin

spisů byla převážně papírová forma podloh. Elektronická forma byla dodána u celkem 184 podloh patentových spisů, přihlášek vynálezů a přihlášek užitečných vzorů.

Patentové spisy v klasické papírové formě byly rozesílány do úřadů průmyslového vlastnictví sedmi zemí a v rámci informačních činností Úřadu také do šesti technických knihoven v České republice. Spisy zapsaných užitečných vzorů byly zasílány do Úřadu průmyslového vlastnictví Slovenské republiky.

Věstník vycházel jedenkrát měsíčně podle stanoveného harmonogramu. Věstník „část A – vynálezy, užité vzory, topografie, průmyslové vzory“ byl vydáván v počtu 220 až 225 výtisků a Věstník „část B – ochranné známky“ v počtu 250 až 270 výtisků. Mimo Českou republiku byly Věstníky zasílány 42 odběratelům. Věstník je pravidelně zveřejňován také na internetových stránkách Úřadu.

Kontrola

V roce 2003 bylo na postup Úřadu průmyslového vlastnictví při vyřizování správních agend podáno celkem 11 stížností; z toho 8 bylo posouzeno jako neoprávněné. Ve třech stížnostech, které byly vyhodnoceny jako oprávněné, šlo o nedostatky, které neměly přímý vliv na řízení o přihlášce. Všechny oprávněné stížnosti byly projednány a byla zjednána náprava.

V souladu se zákonem č. 320/2001 Sb., o finanční kontrole ve veřejné správě a o změně některých zákonů, byly v roce 2003 provedeny 4 interní audity, zaměřené na hospodaření finančními prostředky Úřadu. Provedené interní audity nezjistily neekonomické, neefektivní nebo neúčelné využívání finančních prostředků Úřadu.

Dále byly v roce 2003 provedeny 4 kontrolní akce zaměřené na správní činnosti Úřadu. Zjištěné nedostatky nebyly porušením platných právních předpisů. Jejich urychlené odstranění přispělo ke zlepšení vyřizování správních agend Úřadu.

Poskytování informací podle zákona č. 106/1999 Sb., o svobodném přístupu k informacím

Úřad průmyslového vlastnictví věnuje poskytování otevřených, úplných a pravdivých informací o své činnosti a o způsobech a možnostech získání ochrany průmyslových práv prvořadou pozornost. S využitím klasických i nejmodernějších informačních technologií bylo v průběhu roku odpovězeno na sta základních i odborných dotazů. Žádost o informaci s výslovným odvoláním na uvedený zákon byla během roku 2003 podána pouze ve dvou případech. Požadované informace byly v předepsaných termínech, řádně a bezúplatně podány.

PRŮMYSLOVĚ PRÁVNÍ INFORMACE

Průmyslově právní informace, zejména patentové informace a informace o ochranných známkách, jsou jedním z nejdůležitějších technických a právních informačních pramenů. Péče o ně není jen nepostradatelná pro vlastní výkonné činnosti Úřadu průmyslového vlastnictví, ale je důležitá především pro potřeby průmyslu a obchodu.

Zpřístupňování průmyslově právních informací

V roce 2003 Úřad průmyslového vlastnictví věnoval značnou pozornost zpřístupňování informací o patentech, užitečných a průmyslových vzorech, ochranných známkách, označeních původu a ze-

1,805 patent documents and 1,022 utility model documents were issued in the press in 2003. The source for production of documents was predominantly the paper form. The electronic form was delivered in 184 patterns of patent documents, patent applications and utility model applications.

Patent documents in the classical paper form were distributed to industrial property offices of seven countries and, within the framework of information activities of the Office, also to six technical libraries in the Czech Republic. Documents of registered utility models were sent to the Industrial Property Office of the Slovak Republic.

The Bulletin was issued once per month according to the given time schedule. The Bulletin "part A - inventions, utility models, topographies, industrial designs" was issued in the volume of 220 to 225 copies and the Bulletin "part B - trademarks" in the volume of 250 to 270 copies. Outside the Czech Republic, Bulletins were sent to 42 subscribers. The Bulletin is regularly published also on websites of the Office.

Control

In 2003, altogether 11 complaints were filed against the action taken by the Industrial Property Office in settlement of administrative duties; 8 of them were considered as unjustified. Three complaints, which were considered as justified, related to defects, which did not have a direct impact on the application procedure. All justified complaints were discussed and the remedy was secured.

In accordance with the Act No. 320/2001 Coll., on financial control in public administration and on amendment of some acts, 4 internal audits, which were focused on management of financial means of the Office, were performed in 2003. The performed internal audits did not discover any uneconomical, ineffective or purposeless utilization of financial means of the Office.

Moreover, 4 control actions focused on administrative activities of the Office were performed in 2003. Discovered defects did not lead to violation of valid legal regulations. Their prompt removal contributed to improvement in area of settlement of administrative duties of the Office.

Provision of information according to the Act No. 106/1999 Coll., on free access to information

The Industrial Property Office pays the primary attention to provision of the open, full and true information about its activity and about methods and possibilities for obtaining the protection of industrial property rights. Using classical as well as latest information technologies, hundreds of basic as well as special questions were answered during the year. The request for information with explicit reference to the mentioned law was filed during the year 2003 only in two cases. The required information was provided duly and free of charge within prescribed periods of time.

INFORMATION RELATING TO INDUSTRIAL PROPERTY RIGHTS

The information relating to industrial property rights, especially the patent information and the information on trademarks, is one of most important technical and legal information sources. Its maintenance is not only indispensable for executive activities of the Industrial Property Office, but is important particularly for needs of industry and trade.

měpisných označení. Tyto informace byly zpřístupňovány především prostřednictvím jeho studovny pro veřejnost a informačního střediska, jakož i na Internetu. Veřejnost měla ve studovně k dispozici patentovou dokumentaci jak v tradiční papírové formě, tak ve formě elektronických disků a Internetu.

Mezi země, které začaly šířit svou národní patentovou dokumentaci pouze prostřednictvím optických disků či Internetu, se v loňském roce zařadily vedle USA, Velké Británie a Ruska také Německo a Švýcarsko. Aby návštěvníci studovny nebyli ochuzeni o plnohodnotný rešeršní soubor minima patentové dokumentace podle Smlouvy o patentové spolupráci (PCT), jsou z disků tištěny a do fondu podle znaků mezinárodního patentového třídění zakládány alespoň titulní strany patentových dokumentů. V případě zájmu je možné návštěvníkům studovny v rámci informačních služeb vytisknout celý dokument. V roce 2003 bylo vytištěno více než 580 000 titulních stran. Rovněž v případě patentových a známkových věstníků se v loňském roce řada zahraničních národních úřadů rozhodla pro jejich vydávání prostřednictvím elektronických médií. Návštěvníci studovny pro veřejnost tak mohli pro studium věstníků Rakouska, Norska, Rumunska, Dánska a USA využívat jejich elektronickou verzi.

V rámci informačních služeb byly na základě požadavků ze strany veřejnosti zpracovávány patentové a známkové rešerše. Vzrostl počet rešerší na průmyslové vzory registrované podle Haagské dohody o mezinárodním přihlašování průmyslových vzorů a modelů a zaznamenaly se první požadavky na rešerše na průmyslové vzory Společenství. Patentové rešerše se nejčastěji týkaly ověřování existence základních patentů na léčiva v souvislosti s možností zavádění generických léčiv na trh. Jejich zadavatelé byli především zahraniční farmaceutické firmy, případně jejich obchodní zástupci v České republice. Ke zpracování rešerší byly v roce 2003 nejčastěji používány komerční databáze STN, Questel a Dialog, tedy tzv. databáze s přidanou hodnotou. Žádány byly také rešerše na průběžné sledování určitých oborů podle znaků mezinárodního patentového třídění, firem nebo změn právních stavů patentových dokumentů. U známkových rešerší se zvýšil počet požadavků na ověření známkové ochrany ve více ze-

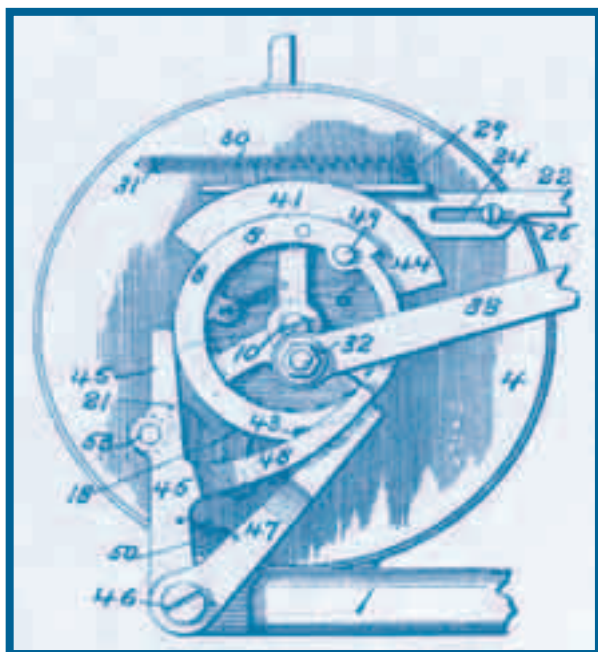

Access to information relating to industrial property rights

In 2003, the Industrial Property Office paid a great attention to accessibility of the information on patents, utility models and industrial designs, trademarks, designations of origin and geographical indications. This information was made accessible mainly through its reading room for the public and the information centre, as well as on Internet. The patent documentation was available to the public in the reading room both in the traditional paper form and in the form of electronic disks and Internet.

In addition to the U.S.A., United Kingdom and Russia, also Germany and Switzerland ranked amount countries, which started to spread their national patent documentation only through optical disks or Internet. In order not to dispossess the reading room visitors of a full-value search file of the minimum patent documentation according to the Patent Cooperation Treaty (PCT), at least front-pages of patent documents are printed from disks and placed to the collection according to symbols of the international patent classification. In case of interest, the reading room visitors can obtain a printed version of the whole document as a part of information services. In 2003, more than 580,000 front pages were printed. Also, in case of patent and trademark bulletins, many foreign national offices decided in the last year to issue them through electronic media. So, visitors of the reading room for the public were able, in order to study bulletins of Austria, Norway, Romania, Denmark and the U.S.A., to use their electronic version.

Patent and trademark searches were processed within information services upon requests from the side of the public. The number of searches for industrial designs registered according to the Hague Agreement Concerning the International Deposit of Industrial Designs increased and first requirements for searches relating to Community industrial designs appeared. Patent searches related most frequently to verification of the existence of basic patents for medicaments in connection with the possibility to introduce generic medicaments to the market. Their orderers were mainly foreign pharmaceutical companies or their business representatives in the Czech Republic. Commercial databases STN, Questel and Dialog, i.e. databases with so-called added value, were used most frequently for processing of searches in 2003. Searches for continuous monitoring of certain branches according to symbols of the international patent classification, companies or changes in legal status of patent documents were also required. In case of trademark searches, the number of requirements for verification of the trademark protection in more countries and the number of searches in historical collections of the Office increased. A part of searches focused on discovery of the existence of industrial property rights of business entities, which were subject to bankruptcy proceedings.

Employees of the reading room provided consultations connected mainly with the definition of search questions and orientation in the primary and secondary patent literature and with possibilities of finding the patent and trademark information on Internet.

Internet

The Industrial Property Office puts permanent emphasis on making the information accessible through Internet. The interest of the public in the Office websites is evidenced, as compared to 2002, by a growing number of visits to these websites. The Office also struggles that the scope of information accessible on Internet and the method of its presentation should be at least comparable

mích a počet rešerší v historických fondech Úřadu. Část rešerší byla zaměřena na zjišťování existence průmyslových práv u podnikatelských subjektů, které byly předmětem konkurzního řízení.

Zaměstnanci studovny poskytovali konzultace související především s definováním rešeršních dotazů, orientací v primární a sekundární patentové literatuře a s možnostmi vyhledávání patentových a známkových informací na Internetu.

Internet

Úřad průmyslového vlastnictví klade trvale důraz na zpřístupňování informací prostřednictvím Internetu. O zájmu veřejnosti o stránky Úřadu svědčí, v porovnání s rokem 2002, nárůst přístupu na tyto stránky. Úřad současně usiluje o to, aby rozsah informací, které zpřístupňuje na Internetu a způsob jejich prezentace, byl nejméně srovnatelný s prezentací zahraničních patentových úřadů. Dbá přitom pravidel přijatých Stálým výborem pro informační technologie WIPO, standardů Státního informačního systému ČR a požadavků Evropského patentového úřadu na formáty dat. Cílem nového projektu Informační systém duševního vlastnictví (ISDV), který je součástí Akčního plánu realizace státní informační politiky, je zkvalitnit stávající internetové stránky tak, aby plně vyhovovaly potřebám nejen odborných pracovišť Úřadu, ale zvláště veřejnosti. Nový portál ISDV byl budován ve stejném rozsahu, v jakém byla provozována původní prezentace Úřadu. K podstatnému rozšíření portálu dochází v souvislosti s nasazením elektronicky poskytovaných interaktivních služeb, tedy např. elektronického podávání přihlášek.

V rámci technické spolupráce s Evropským patentovým úřadem pokračovala v roce 2003 digitalizace plných textů československých patentů. Průběžně byly skenovány nové české patenty, dokončeno bylo skenování československých patentů zařazených podle 3., 4. a 5. verze mezinárodního patentového třídění. Technicky připraveny byly nejstarší spisy z let 1919 až 1970 a bylo zahájeno jejich skenování. Kompletní sbírka českých a československých patentů bude součástí národní patentové databáze na Internetu, jakož i evropského systému Esp@cenet.

Pro účely mezinárodní výměny dat s národními patentovými úřady a EPÚ se Úřad rozhodl provést konverzi skenované faksimile titulních stran československých patentových dokumentů z let 1919 až 1990 do textového formátu. Optimálním technickým řešením se ukázalo zpracování skenovaných titulních stran pomocí programu OCR, konverze do textového formátu (RTF) a dále do výměnného formátu WIPO ST.32 (SGML).

Pro rychlé a úsporné zpracování velkého objemu dat byl Úřadem vytvořen softwarový nástroj RTF2SGML, určený pro automatickou selekci bibliografických údajů a abstraktů z RTF formátu (MS Word) a následnou konverzi do WIPO ST.32 standardizovaného SGML výstupu.

Při vlastní přípravě softwaru bylo nutno přihlídnout k některým historickým skutečnostem. Československý patentový fond je publikován ve více jazycích – v němčině a maďarštině (Rakousko-Uhersko), češtině a slovenštině (Československo) a v češtině a něm-

with presentations of foreign patent offices. At the same time, it pays attention to recommendations adopted by the WIPO Standing Committee on Information Technologies, standards of the state information system of the Czech Republic and requirements of the European Patent Office for data formats. The aim of the project of the Intellectual Property Information System (IPIS), which creates a part of the Action Plan for realization of the public information policy, is to improve the quality of the existing website so that it could

fully satisfy needs not only of special workplaces of the Office, but especially of the public. The new portal of IPIS was built within the same scope as the original presentation of the Office. The substantial extension of the portal is made in connection with introduction of electronically provided interactive services, e.g. electronic filing of applications.

In 2003, digitalisation of full texts of Czechoslovak patents was going on within the framework of technical cooperation with the European Patent Office. New Czech patents were scanned continuously, and scanning of Czechoslovak patents classified according to 3rd, 4th and 5th version

of the international patent classification was completed. The oldest documents from 1919 to 1970 were prepared technically and their scanning was commenced. The complete collection of Czech and Czechoslovak patents will be a part of the national patent database on Internet, as well as of the European system Esp@cenet.

For purposes of the international data exchange with national patent offices and the European Patent Office, the Office decided to perform conversion of the scanned facsimile of front-pages of Czechoslovak patent documents from 1919 to 1990 to the text format. The optimum technical solution was found in processing of scanned front-pages by means of OCR program, conversion to the text format (RTF) and further to the exchange format WIPO ST.32 (SGML).

For quick and economic processing of a big volume of the data, the Office created a software tool RTF2SGML, determined for automatic selection of bibliographic data and abstracts from RTF format (MS Word) and subsequent conversion to WIPO ST.32 standardized SGML output.

During preparation of the software it was necessary to take into account some historical facts. The Czechoslovak patent collection is published in more languages - in German and Hungarian (Austria-Hungary), in Czech and Slovak (Czechoslovakia) and in Czech and German (Protectorate of Bohemia and Moravia). Also the appearance and graphical quality of documents differ substantially.

Software is generalized insofar that it should avoid specific algorithms in relation to any specific adjustment of the document appearance. These rules are defined by means of standard regular terms. They describe what should be located before the required information, what should follow, what is the format of the required information, etc. The selected approach is important for practical utilization of the software, since it enables to use RTF2SGML for processing of different types of documents not only Czechoslovak,

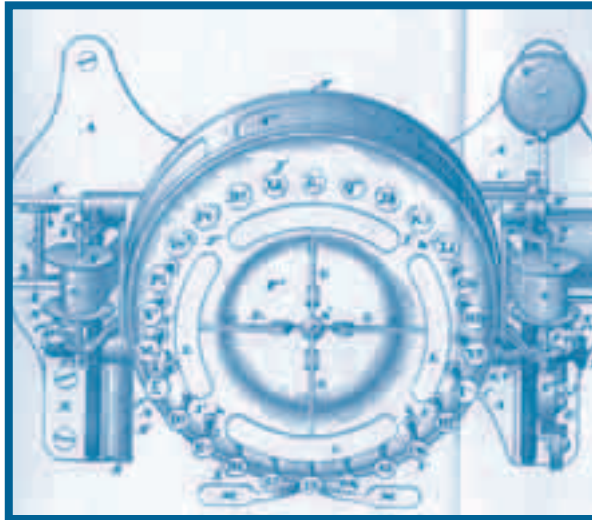

čině (Protektorát Čechy a Morava). Také vzhled a grafická kvalita dokumentů se značně liší.

Software je zobrazen natolik, aby se vyvaroval specifických algoritmů ve vztahu k libovolné specifické úpravě vzhledu dokumentu. Tato pravidla jsou definována pomocí standardních regulačních výrazů. Popisují, co by mělo být nalezeno před požadovanou informací, co by mělo následovat, jaký je formát požadované informace apod. Zvolený přístup je důležitý pro praktické využití software. Umožňuje totiž použít RTF2SGML pro zpracování různých druhů dokumentů nejen československých, ale například též jednotlivých členských zemí EPO.

Software RTF2SGML je nyní zkušebně využíván Úřadem průmyslového vlastnictví Slovenské republiky a Evropským patentovým úřadem.

Informační systémy a technologie

V roce 2003 byly dokončeny práce na testování a úpravách nových informačních systémů: Informační systém duševního vlastnictví (ISDV) a Systém pro řízení o přihláškách předmětů průmyslové právní ochrany (SyPP). Realizaci obou systémů zajišťoval externí dodavatel ve spolupráci se zaměstnanci Úřadu.

Internetový portál ISDV je rozvržen do tří základních částí: interní část, základní veřejná část a rozšířená veřejná část. Pro realizaci systému jsou použity technologie Oracle - databázový server Oracle9i a aplikace Oracle Portal.

Systém SyPP je realizován v třívrstvé architektuře. Na klientových stanicích je použit HTML prohlížeč Microsoft Internet Explorer 5.5 s nainstalovaným modulem Java Virtual Machine. Databázový i aplikační server využívají platformu Oracle9i a pro aplikační logiku je použit nástroj Oracle Forms/Reports. Systém je operativně řízen nastavováním parametrů v číselnících. Výhodou je jednotnost systému pro všechny předměty průmyslové právní ochrany a shodné prostředí založené na moderních internetových technologiích.

V roce 2003 byla modernizována datová síť Úřadu přechodem na síť Ethernet.

VZDĚLÁVACÍ A PUBLIKAČNÍ ČINNOST

Institut průmyslově právní výchovy

Součástí Úřadu průmyslového vlastnictví je vlastní vzdělávací zařízení, Institut průmyslově právní výchovy.

V roce 2003 si Institut připomněl 40. výročí svého založení. Při této příležitosti Úřad uspořádal setkání dřívějších i současných lektorů a vydal publikaci o historii Institutu. Setkání, jehož se zúčastnilo 30 pedagogů, bylo doprovázeno výstavou zakládacích listin a jiných dobových dokumentů, včetně dnes již historických titulů vydavatelské činnosti Institutu. K legendárním patřily publikace významných českých odborníků L. Heřmana, F. Vitáčka, K. Bačkovského, H. Šmolky a O. Zicha. Publikace ke 40. výročí založení Institutu obsahuje kromě pasáží osvětlujících okolnosti vzniku a historické etapy jeho vývoje také seznamy všech vyučujících i absolventů. Pro ilustraci je jakožto odraz tehdejší a současné společenské situace uveden učební plán v prvním školním roce 1963/64 ve srovnání s rokem 2002/03.

V roce 2003 pokračovala výuka ve dvouletém studiu průmyslových práv. Ve školním roce 2002/2003 studium ukončilo závě-

but also for example from individual member countries of the EPO.

Software RTF2SGML is now tested by the Industrial Property Office of the Slovak Republic and by the European Patent Office.

Information systems and technologies

In 2003, works on testing and adjustments of new information systems were completed: the Intellectual Property Information System (IPIS) and the System for application procedures relating to subjects of the industrial property protection (SyPP). The external supplier in cooperation with the Office staff ensured realization of both systems.

Internet portal of IPIS is divided into three basic parts: internal part, basic public part and extended public part. Technologies of Oracle - database server Oracle9i and application of Oracle Portal are used for realization of the system.

The SyPP system is realized in a three-layer architecture. HTML browser of Microsoft Internet Explorer 5.5 with the installed module of Java Virtual Machine is used on client stations. The database as well as application server use the Oracle9i platform and for the application logic, the Oracle Forms/Reports tool is used. The operational control of the system is ensured by parameters set in the list of numbers. The advantage is uniformity of the system for all subjects of the industrial property protection and identical environment based on modern Internet technologies.

In 2003, the data network of the Office was upgraded by transition to the Ethernet network.

EDUCATIONAL AND EDITORIAL ACTIVITY

Industrial Property Training Institute

The Industrial Property Training Institute is a part of the Industrial Property Office and its own educational facility.

In 2003, the Institute celebrated 40th anniversary of its foundation. On this occasion the Office arranged a meeting of former as well as present lecturers and issued a publication about history of the Institute. The meeting, attended by 30 pedagogues, was accompanied by exhibition of foundation deeds and other documents of the period, including now already historical titles of the editorial activity of the Institute. Works written by great Czech experts L. Heřman, F. Vitáček, K. Bačkovský, H. Šmolka and O. Zich belonged among legendary publications. The publication devoted to 40th anniversary of the Institute foundation contains, in addition to passages explaining the circumstances of establishment and historical stages of its development, also lists of all teachers and graduates. As a reflection of the social situation at that time and today, the programme of study in the first school year 1963/64 as compared to 2002/03 is stated for illustration.

In 2003, the two-years study course of industrial property rights was going on. In the school year 2002/2003, 22 students completed their study by final examination, 35 new students started their study and other 23 students studied their 2nd year. Cooperation with the University of Public Administration and International Relations in Prague was going on. The school provides the university education of the bachelor degree in the field of legal administration in industrial property under a close professional cooperation with the Office.

rečnými zkouškami 22 posluchačů, zahájilo 35 nových posluchačů a dalších 23 posluchačů studovalo ve 2. ročníku. Pokračovala spolupráce s Vysokou školou veřejné správy a mezinárodních vztahů v Praze. Škola poskytuje vysokoškolské vzdělání bakalářského stupně v oboru Právní administrativy v průmyslovém vlastnictví v úzké odborné spolupráci s Úřadem.

Vedle toho Institut průmyslově právní výchovy organizoval více jednodenních seminářů pro odbornou veřejnost. Kupříkladu ve spolupráci s Evropským patentovým úřadem se uskutečnil seminář pro zástupce malých a středních podniků a studenty vysokých škol věnovaný evropskému patentovému systému. V průběhu roku proběhly dva kurzy týkající se způsobů rešerše v databázi Romarin. V rámci inovačního studia bylo v březnu uspořádáno pět jednodenních tematicky zaměřených seminářů. V červnu 2003 se v sídle Úřadu uskutečnil ve spolupráci s Asociací inovačního podnikání ČR seminář Ochrana průmyslového vlastnictví, na němž mimo dalších vystoupili přednášející z Evropského patentového úřadu na téma evropský patentový systém a informační produkty Evropské patentové organizace.

Ve spolupráci s Komorou patentových zástupců se ve dvou termínech konaly zkoušky uchazečů o zápis do rejstříku patentových zástupců. Zkoušky úspěšně vykonalo 21 ze 24 uchazečů.

V rámci publikační činnosti Úřad vydával dvouměsíčník Průmyslové vlastnictví. Vydal též tři odborné publikace. Na vybrané otázky spojené s evropskou harmonizací a integrací odpovídá ve druhém a přepracovaném vydání kniha Evropský systém ochrany průmyslového vlastnictví a jeho vliv na vývoj v České republice. Ve složitě problematice kódů, norem a doporučení usnadňuje uživateli patentových informací orientaci publikace s názvem Normy a doporučení v oblasti patentových informací. Třetí vydanou publikací je 8. verze mezinárodního třídění pro průmyslové vzory (Lokarnské třídění).

Zvyšování průmyslově právního povědomí

V souvislosti s aktivitami usilujícími o zvyšování průmyslově právního povědomí Úřad průmyslového vlastnictví v roce 2003 vydával propagační literaturu a spolupracoval s hospodářskými komorami a vysokými školami. Český systém průmyslově právní ochrany se prezentoval na řadě výstav v České republice i v zahraničí.

Spolupráce započatá již v roce 2002 s řadou hospodářských komor v jednotlivých regionech republiky pokračovala v roce 2003 ve formě seminářů pro malé a střední podniky. Semináře, které sestávaly z prezentací problematiky průmyslového vlastnictví, jednotlivých institutů ochrany a možností získávání příslušných informací, se uskutečnily v Brně, Prostějově, Přerově, Olomouci, Ostravě, Vsetíně, Pardubicích a Příbrami. Akce byly určeny pro širší veřejnost. Prezentace byly věnovány zejména úvodu do problematiky ochrany průmyslového vlastnictví.

Ve druhé polovině roku 2003 byly osloveny vysoké školy s nabídkou spolupráce ve formě seminářů a exkurzí. Této možnosti využila Obchodně podnikatelská fakulta Slezské univerzity v Karvině a Česká zemědělská univerzita v Praze. Na vysokých školách byli studenti seznámeni s významem ochrany průmyslového vlastnictví, s vedením škol bylo dohodnuto pokračování další užší spolupráce. Ve spolupráci s Technologickým centrem Akademie věd ČR zaměstnanci Úřadu uspořádali přednášku pro vědecké pracovníky Masarykovy univerzity v Brně.

V roce 2003 Úřad průmyslového vlastnictví připravil expozici na několika významných veletrzích a výstavách. Vzpomenout lze

In addition, the Industrial Property Training Institute organized more one-day seminars for the professional public. For example, a seminar for representatives of small and medium enterprises and students of universities devoted to the European patent system was held in cooperation with the European Patent Office. Two courses relating to methods of searches in the Romarin database took place during the year. Five one-day thematically focused seminars were held in March within the innovative study. In June 2003, the seminar devoted to the industrial property protection was held in the Office in cooperation with the Association of Innovative Entrepreneurship in the Czech Republic, where, among others, lecturers from the European Patent Office spoke on the topic of the European patent system and information products of the European Patent Organization.

In cooperation with the Chamber of Patent Representatives, examinations of applicants for entry in the register of patent representatives were held in two terms. 21 out of 24 applicants passed the examination successfully.

Within the framework of its editorial activity, the Office issued the bimonthly called Industrial Property. It also issued three special publications. The second and rewritten version of the book called „The European system of the industrial property protection and its influence on development in the Czech Republic“ answers selected questions connected with the European harmonization and integration. The publication called „Standards and recommendations in area of the patent information“ facilitates the orientation of users of the patent information in complicated issues relating to codes, standards and recommendations. The third issued publication is 8th version of the international classification for industrial designs (Locarno classification).

Improvement of awareness about industrial property rights

In connection with activities aimed at improvement of awareness about industrial property rights, the Industrial Property Office issued the promotional literature and cooperated with economic chambers and universities in 2003. The Czech system of the industrial property protection was presented at many exhibitions both in the Czech Republic and abroad.

Cooperation, which commenced in 2002 with many economic chambers in individual regions of the republic, continued in 2003 in form of seminars for small and medium enterprises. Seminars, which consisted of presentations of problems relating to industrial property, individual institutes of protection and possibilities of obtaining relevant information, were held in Brno, Prostějov, Přerov, Olomouc, Ostrava, Vsetín, Pardubice and Příbram. Events were determined to a wider public. Presentations were devoted especially to introduction into problems of the industrial property protection.

In the second half of 2003, universities were addressed with an offer for cooperation in form of seminars and excursions. This possibility was utilized by the Business Faculty of the Silesian University in Karviná and by the Czech Agricultural University in Prague. Students at universities were made familiar with importance of the industrial property protection, and the continuation of future and closer cooperation was agreed with management of schools. In cooperation with the Technological Centre of the Czech Academy of Sciences, the Office employees organized a lecture for scientific workers of the Masaryk University in Brno.

In 2003, the Industrial Property Office prepared an exposition at several important trade-fairs and exhibitions. We can recall participation at a prestigious exhibition of inventions in Geneva, IENA

účast na prestižní výstavě vynálezů v Ženevě, veletrhu IENA v Norimberku, Mezinárodním strojírenském veletrhu a Invexu v Brně. Úřad představil své služby průmyslu i v samostatném stánku na konferenci Euroforum v Budapešti. Již tradiční je účast na výstavě Inovace 2003 pořádané Asociací inovačního podnikání. Na rozdíl od předchozích let bylo zaznamenáno vyšší množství návštěvníků hlouběji informovaných o problematice spojené s ochranou technických řešení a označení.

Epoline® User Day

Dne 16. 10. 2003 se v Praze za aktivního přispění Úřadu uskutečnil seminář Epoline User Day.

Semináře se zúčastnilo 120 osob z řad pracovníků patentových kanceláří, patentových úřadů a odborníků z oboru průmyslového vlastnictví z České republiky, Maďarska, Německa a dalších evropských zemí, včetně budoucích členských států Evropské patentové organizace. Setkání zahájil úvodním slovem předseda Úřadu průmyslového vlastnictví. Pan G. Minnoye, vrchní ředitel sekce informačních systémů Evropského patentového úřadu promluvil o úloze informačních služeb epoline. Program pokračoval odděleným jednáním pro začínající a zkušené uživatele. Náplní jednotlivých lekcí uváděných v angličtině, němčině a francouzštině, bylo elektronické podávání evropských patentových přihlášek prostřednictvím tzv. Online Filing a PatXML (autorizovaný nástroj dovolující snadnější používání jazyka XML v software epoline pro elektronické podávání). Odpolední část byla zaměřena na evropský patentový rejstřík a elektronické nahlížení do spisů (Online File Inspection). Poslední částí workshopu byl příspěvek k problematice on line placení poplatků. Pan J. Bambridge, ředitel epoline, na závěr shrnul obsah jednání a ocenil pozitivní ohlas účastníků.

LEGISLATIVNĚ-PRÁVNÍ ČINNOST

Do zákonné působnosti Úřadu průmyslového vlastnictví přirozeně náleží péče o odvětvovou legislativu průmyslového vlastnictví. Úkoly Úřadu jsou stanoveny Plánem legislativních prací vlády České republiky. Ve spolupráci a prostřednictvím ministra průmyslu a obchodu je Úřad ve styku s legislativními orgány vlády a Parlamentem České republiky. Těžiště legislativních aktivit Úřadu bylo nepochybně v devadesátých letech, kdy se zásadně podílel na transformaci právní úpravy všech předmětů průmyslové právní ochrany a jejím přizpůsobení obdobným úpravám evropských zemí s vyspělou průmyslově právní kulturou. Nicméně završení příprav na vstup České republiky do Evropské unie a některé nové jevy v ochraně průmyslového vlastnictví mají stále vliv a přímý dopad na jinak již relativně stabilizovanou právní základnu oboru.

Mezi nejvýznamnější legislativní činnosti v roce 2003 patřily práce spojené s předložením a projednáním osnovy nového zákona o ochranných známkách, který nahradí stávající úpravu z roku 1995. Dosavadní právní úprava známkové ochrany v zásadě odpovídala požadavku na sblížení právního řádu s právem komunitárním. Základním cílem nového zákona byla úplná transpozice ko-

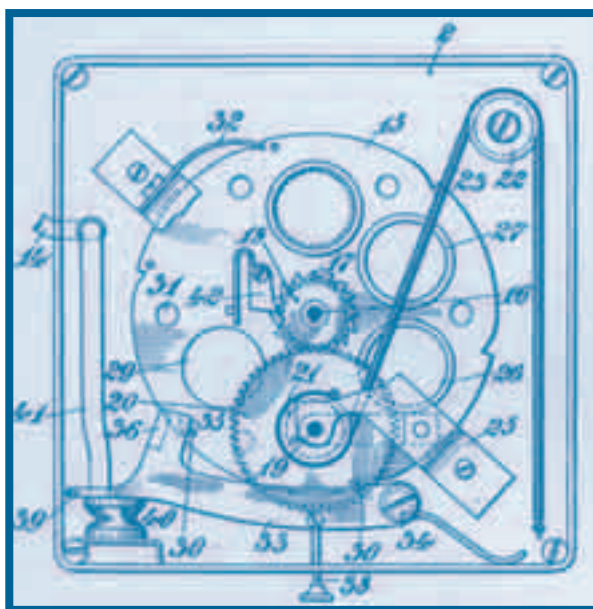

trade-fair in Nürnberg, International Machine Trade-Fair and Invex in Brno. The Office introduced its services for industry also on an independent stand at the conference Euroforum in Budapest. Traditional is participation at the exhibition Inovace 2003 held by the Association of Innovative Entrepreneurship. As compared to previous years, there were more visitors, who were more deeply informed about problems connected with protection of technical solutions and designations.

Epoline® User Day

On 16 October 2003, the epoline® User Day seminar was held in Prague with an active

contribution from the Office. The seminar was attended by 120 persons from among workers of patent offices and experts in the field of industrial property from the Czech Republic, Hungary, Germany and other European countries, including future member countries of the European Patent Organization. The meeting was commenced by introductory word of the President of the Industrial Property Office. Mr. G. Minnoye, managing director of the information system section in the European Patent Office spoke about the role of epoline® information services. The program continued by separate discussions for new and experienced users. The content of individual lectures given in English, German and French, was electronic filing of European patent applications through so-called Online Filing and PatXML (authorized tool allowing easier using of XML language in epoline® software for electronic filing). The afternoon part was focused on the European patent register and electronic inspection of documents (Online File Inspection). The last part of the workshop was a contribution to the problem of on-line payment of fees. At conclusion, Mr. J. Bambridge, epoline® director, summarized the content of the meeting and appreciated a positive response of participants.

LAW-LEGISLATION ACTIVITY

Legal competences of the Industrial Property Office naturally include a care for the branch legislation of industrial property. Tasks of the Office are determined by the plan of legislative works of the government of the Czech Republic. In cooperation with and through the minister of industry and trade, the Office is in contact with law-making bodies of the government and with the Parliament of the Czech Republic. The focus of legislative activities of the Office was undoubtedly in the nineties, when it participated fundamentally in transformation of legal regulations as regards all subjects of the industrial property protection and its adaptation to similar regulations of European countries with the developed industrial and legal culture. However, completion of preparations for accession of the Czech Republic to the European Union and some new phenomena in the industrial property protection still have influence and direct impact on, otherwise relatively stabilized, legal basis of the branch.

Most important legislative activities in 2003 included works

munitárního známkového práva a propojení národního a evropského systému ochranných známek. Nový zákon o ochranných známkách tak zejména upravuje podmínky pro získání a udržování národních ochranných známek a dopady účinků ochranných známek Společenství na zdejší právní prostředí. V průběhu roku byl zákon projednán v Hospodářském výboru Poslanecké sněmovny Parlamentu České republiky, posléze ve třech čteních této sněmovny a konečně i v druhé komoře, v Senátu. Koncem roku byl složitý legislativní proces ukončen. Zákon nabude účinnosti po delším legisvakčním období dne 1. 4. 2004.

V roce 2003 byly rovněž znovu obnoveny legislativní práce týkající se právního postavení patentových zástupců a Komory patentových zástupců. Dosavadní úprava se již vyčerpala, nehledě na to, že byla přijata ve velmi úsporné variantě a řada otázek týkající se této profese zůstala otevřená. Původním legislativním záměrem bylo toliko provedení tzv. vzájemného uznávání kvalifikačních předpokladů pro výkon tohoto státem regulovaného povolání, nicméně konečná podoba návrhu zákona, který byl již vládou schválen, je značně širší. K projednání v legislativních orgánech České republiky dojde v roce 2004.

Mimo vlastní legislativní činnost plnil Úřad i funkci připomínkového místa pro vnější připomínkové řízení a zaujal stanovisko k více než 200 návrhům právních předpisů předložených jinými ústředními orgány v rámci vládní legislativy.

Kromě legislativní agendy byla zpracována expertní stanoviska k obecným právním otázkám, kupříkladu k překážkám postupu správních řízení, k povaze generálních a prezidiálních plných mocí i stanoviska k vlastní rozhodovací činnosti Úřadu ve správních řízeních. V neposlední řadě se pozornost věnovala řádnému zastoupení Úřadu průmyslového vlastnictví ve správním a civilním soudnictví.

V průběhu celého roku 2003 Úřad spolupracoval s dalšími ústředními správními úřady, zejména s Ministerstvem vnitra při vyhodnocování kriminality v oblasti porušování práv z průmyslového vlastnictví. Pokračovala součinnost s Českou obchodní inspekcí a s orgány činnými v trestním řízení v boji proti výrobkovému pirátství a obchodu s padělaným zbožím.

MEZINÁRODNÍ ČINNOST

Úřad průmyslového vlastnictví zaměřil v roce 2003 své snahy v mezinárodní oblasti jak na zajištění kontinuity v dosavadních činnostech a vztazích a jejich kvalitativní prohloubení, tak na postžení nových trendů a rozšíření přímých kontaktů ve vybraných okruzích prací.

Nadcházející vstup České republiky do Evropské unie prověří naši připravenost splnit závazky v oblasti ochrany průmyslového vlastnictví a je výzvou pro všechny zaměstnance Úřadu k rovnocennému pracovnímu partnerství s národními patentovými úřady členských států Evropské unie.

Zvyšující se kvalita a nárůst počtu kontaktů se zahraničním

connected with submission and discussion of a new draft bill on trademarks, which will replace the existing regulation coming from 1995. The existing legal regulation of the trademark protection basically corresponded with the requirement for approximation of legal rules with the Community rules. The basic objective of the

new law was full transposition of the Community trademark law and interconnection of the national and European system of trademarks. Thus, the new trademark law regulates especially conditions for acquisition and maintenance of national trademarks and impacts of the Community trademark effects on the local legal environment. In the course of the year, the law was discussed in the Economic Committee of the Chamber of Deputies of the Parliament of the Czech Republic, then in three readings of this chamber and, finally, also in the other chamber, in the Senate. At the end of the year, the complicated legislative process was completed. The law will take effect after a longer vacatia legis period on 1 April 2004.

Legislative works relating to legal position of patent representatives and the Chamber of Patent Representatives were also renewed again in 2003. The existing regulation was already exhausted, regardless of the fact that it was adopted in a very economic variant and many questions relating to this profession remained opened. The original legislative intent was only execution of so-called mutual recognition of qualification pre-conditions for performance of this state-regulated profession, however, the final version of the draft bill, which has already been approved by the government, is considerably broader. The debate in legislative bodies of the Czech Republic will take place in 2004.

Besides the legislative activity, the Office fulfilled also the function of an opposition place for external opposition procedures and took a standpoint to more than 200 draft legal regulations submitted by other central bodies within the government legislation.

In addition to legislative duties, expert opinions were elaborated as regards general legal issues, for example obstacles to the course of administrative procedures, the nature of general and presidium powers of attorney, as well as standpoints to decision-making activities of the Office in administrative procedures. Last but not least, attention was paid to proper representation of the Industrial Property Office in administrative and civil courts.

Throughout the year 2003, the Office cooperated with other central administrative offices, especially with the Ministry of the Interior, in evaluation of criminality in area of infringement of industrial property rights. Collaboration with the Czech Commercial Inspection and with bodies responsible for criminal proceedings in combating the product piracy and traffic in counterfeit goods was going on.

INTERNATIONAL ACTIVITY

In 2003, the Industrial Property Office concentrated its efforts



prostředím přinesl mnoho nových podnětů pro činnost Úřadu a jeho zapojení do mezinárodního kontextu.

Evropská patentová organizace (EPO)

Přístup České republiky k Evropské patentové úmluvě, k němuž došlo s účinkem ke dni 1. 7. 2002, byl významným předělem ve vztazích s Evropskou patentovou organizací. Česká republika, reprezentovaná Úřadem průmyslového vlastnictví, se stala místem, kde lze podávat evropské patentové přihlášky. V této souvislosti je třeba ocenit předcházející pomoc a systematickou přípravu ze strany Evropského patentového úřadu (EPÚ), která umožnila plynulé a úplné začlenění do všech systémů.

Zástupci Úřadu se během roku 2003 jako představitelé členské země zúčastňovali zasedání Správní rady Evropské patentové organizace, Výboru pro patentové právo, zasedání Pracovní skupiny pro technické informace a jednání Výboru pro výstavbu a Rozpočtového a finančního výboru.

Před volbou nového prezidenta EPÚ Úřad navštívili někteří kandidáti na tuto funkci, paní A. Brimelow, pan A. Pompidou a pan C. Edfjäll a jednali o budoucím rozvoji evropského patentu. Významným hostem byl předseda správní rady EPO, pan R. Grossenbacher.

Rovněž další návštěvy zástupců Evropského patentového úřadu byly výrazně zaměřeny na řešení konkrétních úkolů a projektů. Bilaterální kooperační program mezi EPÚ a Úřadem průmyslového vlastnictví, přijatý na období tří let, je zaměřen především na elektronické podávání patentových přihlášek, zvyšování kvalifikace zaměstnanců, elektronické zpřístupnění československých patentů, modernizaci datové sítě Úřadu a vybavení PATLIB center.

Přínosem pro Úřad byla účast zaměstnanců na seminářích a školeních pořádaných EPÚ. Tyto akce byly zaměřeny nejen na bližší seznámení s organizací a činností Evropského patentového úřadu, ale zejména na jednotlivé etapy patentových řízení v jednotlivých oborech, např. v oblasti fyziky, elektroniky, mechaniky, chemie, biotechnologií a na problematiku odvolacích řízení. Zaměstnanci byli školeni v provádění patentových rešersů a využívání nejnovějších informačních technologií a Internetu.

Zástupci Úřadu se zúčastnili významných akcí organizovaných Evropským patentovým úřadem pro oblast patentových informací, jako byla konference PATLIB 2003 v Liege a EPIDOS 2003 v Lucemburku. Pro další uplatnění a rozvoj elektronické komunikace, týkající se evropských patentových dokumentů, byla významná účast Úřadu na akcích a konferencích pro uživatele produktů a služeb epoline.

Úřad pro harmonizaci ve vnitřním trhu (OHIM)

V roce 2003 navázal Úřad na dosavadní úspěšnou spolupráci s odborným orgánem Evropské unie pro věci ochranných známek a průmyslových vzorů, Úřadem pro harmonizaci ve vnitřním trhu (OHIM) se sídlem ve španělském Alicante. Úřad se zúčastnil pravidelných pracovních jednání k otázkám ochranných známek a průmyslových vzorů Společenství, jednání o otázkách informačních technologiích v procesu řízení, práce skupiny pro XML formát. OHIM pozval zástupce Úřadu na seminář k ochranným známkám.

Delegace Úřadu se zúčastnila mezinárodní konference o ochranných známkách a průmyslových vzorech Společenství EUROFORUM 2003, která se konala v říjnu 2003 v Budapešti.

Zaměstnanci Úřadu se podíleli na překladech řady pracovních

in the international area on ensuring the continuity in the existing activities and relationships and their qualitative deepening as well as on observation of new trends and expansion of direct contacts in selected spheres of the work.

The upcoming accession of the Czech Republic to the European Union will verify our readiness to fulfil obligations in a area of the industrial property protection and is a challenge for all employees of the Office to an equivalent working partnership with national patent offices of member countries of the European Union.

The increasing quality and number of contacts with foreign environments brought many new impulses for activities of the Office and its integration into the international context.

European Patent Organization (EPO)

Accession of the Czech Republic to the European Patent Convention, which took effect on 1 July 2002, was an important turning point in relations with the European Patent Organization. The Czech Republic, represented by the Industrial Property Office, became a place, where it is possible to file European patent applications. In this connection it is necessary to appreciate the preceding help and systematic preparation from the side of the European Patent Office (EPO), which enabled a smooth and full integration into all systems.

During the year 2003, the Office representatives participated, as representatives from the member country, in sessions of the Administrative Council of the European Patent Organization, in the Committee for Patent Law, in sessions of the Working Party for Technical Information and in discussions of the Building Committee and in the Budget and Financial Committee.

Before election of a new President of the EPO, the Office was visited by some candidates for this function, Mrs. A. Brimelow, Mr. A. Pompidou and Mr. C. Edfjäll, who discussed about future development of the European patent. An important guest was the President of the Administrative Council of the EPO Mr. R. Grossenbacher.

Also other visits of the European Patent Office representatives were distinctly focused on solution of specific tasks and projects. The bilateral cooperation program between the EPO and the Industrial Property Office, adopted for the period of three years, is focused especially on electronic filing of patent applications, enhancement of qualification of employees, electronic accessibility of Czechoslovak patents, modernization of the Office data network and equipment of PATLIB centres.

Participation of employees in workshops and trainings organized by the EPO was a contribution to the Office. These events were focused not only on getting more information about the organization and activities of the European Patent Office, but especially on individual stages of patent procedures in individual branches, e.g. in the field of physics, electronics, mechanics, chemistry, biotechnologies, and on problems of appeal procedures. Employees were trained in performance of patent searches and utilization of latest information technologies and Internet.

The Office representatives participated in important events organized by the European Patent Office for the area of the patent information, e.g. the conference PATLIB 2003 in Liege, and EPIDOS 2003 in Luxembourg. Participation of the Office at events and conferences for users of epoline® products and services was important for further utilization and development of electronic communication relating to European patent documents.

a informačních materiálů do českého jazyka, například třídníků k ochranným známkám a průmyslovým vzorům, informačních brožur k průmyslovým vzorům apod.

V souvislosti s blížícím se datem přístupu kandidátských zemí k Evropské unii byla Česká republika pozvána jako pozorovatel na zasedání řídicích orgánů OHIM. Na tomto základě se Úřad v listopadu 2003 zúčastnil 25. zasedání Správní rady a 24. zasedání Rozpočtového výboru.

Světová organizace duševního vlastnictví (WIPO)

V roce 2003 Úřad průmyslového vlastnictví pokračoval v prohlubování tradiční spolupráce se Světovou organizací duševního vlastnictví (WIPO), specializovanou organizací OSN. Zabezpečoval zejména plnění závazků v oblasti ochrany průmyslového vlastnictví, vyplývající z mezinárodních smluv spravovaných WIPO, jichž je Česká republika smluvní stranou.

Zástupci Úřadu se účastnili 38. mimořádného zasedání shromáždění členských států WIPO a 39. řádného shromáždění členských států WIPO. Česká republika zde byla znovu zvolena členem významného Programového a rozpočtového výboru na období do září 2005. Za Českou republiku vyjádřil Úřad plnou podporu programovým činnostem WIPO na základě přijatého programu a rozpočtu WIPO na období 2004 - 2005. Zdůraznil význam a podpořil další činnost Poradního výboru pro vymáhání práv v oblasti duševního vlastnictví a Mezivládního výboru pro duševní vlastnictví a genetické zdroje, tradiční znalosti a folklór.

Delegace dále ocenila úspěšnou spolupráci s WIPO při organizaci informativního semináře o Haagském systému o mezinárodním zápisu průmyslových vzorů, konaném v Úřadě průmyslového vlastnictví v březnu 2003 a Regionální konzultace WIPO Duševní vlastnictví a Internet konané v Úřadě průmyslového vlastnictví v červnu 2003.

Zaměstnanci Úřadu se v roce 2003 zúčastňovali dalších zasedání WIPO, např. Programového a rozpočtového výboru, Stálého výboru pro patentové právo, Stálého výboru pro známkové právo, zeměpisná označení a průmyslové vzory, Stálého výboru pro informační technologie, pracovní skupiny pro reformu PCT, Mezivládního výboru pro duševní vlastnictví a genetické zdroje, tradiční znalosti a folklór a dalších zasedání a akcí v rámci WIPO. Zaměstnanci Úřadu se též zúčastnili semináře o Madridském systému tradičně organizovaném WIPO.

Evropská unie

Po podpisu Smlouvy o přistoupení České republiky do Evropské unie byl Úřad přizván jako pozorovatel k účasti na zasedání dvou pracovních skupin Rady ES pro duševní vlastnictví, a to pracovní skupiny pro patenty a pracovní skupiny pro ochranné

Office for Harmonization in Internal Market (OHIM)

In 2003, the Office followed up the existing successful cooperation with a special body of the European Union for matters relating to trademarks and industrial designs, the Office for Harmonization in Internal Market (OHIM) with the seat in Alicante (Spain). The Office took part in regular working discussions about questions connected with Community trademarks and industrial designs, discussions about information technologies in the process of management, a group work for XML format. The OHIM invited the Office representatives to a workshop on trademarks.

Delegation of the Office participated in the international conference on Community trademarks and industrial designs EUROFORUM 2003, which was held in October 2003 in Budapest.

Employees of the Office participated in translations of many working and information materials into the Czech language, e.g. trademark and industrial design classifications, information brochures to industrial designs, etc.

In connection with the forthcoming date of accession of candidate countries to the European Union, the Czech Republic was invited, as an observer, to the meeting of the Administrative Board of the OHIM. On this basis the Office participated in 25th session of the Administrative Board and 24th session of the Budget Committee in November 2003.

World Intellectual Property Organization (WIPO)

In 2003, the Industrial Property Office proceeded in extension of traditional cooperation with the World Intellectual Property Organization (WIPO), a specialized organization of the UNO. It secured especially fulfilment of obligations in area of the international property protection, arising from international treaties administered by the WIPO, to which the Czech Republic is a contracting party.

The Office representatives participated in 38th extraordinary session of Assemblies of WIPO member states and in 39th regular Assemblies of WIPO member states. Here, the Czech Republic was elected again as a member of the important Program and Budget Committee for the period until September 2005. On behalf of the Czech Republic, the Office expressed its full support to WIPO program activities on the basis of the WIPO program and budget for the period 2004 - 2005. It emphasized the importance and supported the future activity of the Advisory Committee for enforcement of rights in area of intellectual property, and of the International Committee for Intellectual Property and Genetic sources, Traditional Knowledge and Folklore.

The delegation further appreciated the successful cooperation with the WIPO in organizing the informative seminar about the



známky.

První z uvedených skupin expertů se zabývala projednáním návrhu nařízení o patentu Společenství. Vytvoření patentu Společenství navrhla Evropská komise již v roce 2000. Účelem návrhu je poskytnout možnost získat na základě jediné přihlášky patent, který bude platný na celém území Evropské unie. Tento patent by měl být méně nákladný, než současný patent evropský. Předpokládá se, že jeho výhod budou využívat zejména velké průmyslové podniky. Pro malé a střední podniky budou nadále k dispozici národní patenty, případně evropský patent pro více států - členů Evropské patentové úmluvy. V březnu roku 2003 bylo mezi členskými státy EU dosaženo politické dohody ohledně čtyř klíčových aspektů nového systému (jazykový režim, úloha národních patentových úřadů, soudní systém a poplatky). Pracovní skupina se následně zabývala konkrétním naplněním této dohody v jednotlivých částech návrhu nařízení. Protože se nepodařilo dosáhnout shody ohledně lhůty pro podávání překladů nároků udělených patentů Společenství do úředních jazyků členských států, budou jednání pokračovat na politické úrovni i v roce 2004.

Paralelně se skupina zabývala pracovním, neformálním návrhem na revizi Evropské patentové úmluvy. Cílem revize bude umožnit Evropskému patentovému úřadu, aby uděloval patenty Společenství. Provedení revize si vyžadá svolání diplomatické konference, pravděpodobně na podzim roku 2004.

Pracovní skupina se též vrátila k návrhu směrnice o patentovatelnosti vynálezů implementovaných počítačem z roku 2002, a to v souvislosti se stanoviskem, které k návrhu směrnice přijal v září Evropský parlament. Účelem směrnice je harmonizovat dosud nejednotnou praxi členských států při udělování patentů na tento typ vynálezů. Rada pozměňovacích návrhů, předložených Evropským parlamentem, by natolik text vzdálila původnímu návrhu směrnice a společně dohodě členských států, dosažené na půdě Rady ES, že se zatím nepodařilo najít společné řešení. Návrh bude předmětem jednání na politické úrovni.

Pracovní skupina pro ochranné známky úspěšně projednala návrh na přistoupení Evropského společenství k Protokolu k Madridské dohodě o mezinárodním zápisu ochranných známek a s tímto přístupem související změny nařízení Rady ES č. 40/94 o ochranné známce Společenství.

Tatáž skupina se zabývala i dalším návrhem na změnu nařízení o ochranné známce Společenství. Návrh směřuje zejména ke zjednodušení některých procesních ustanovení. Očekává se, že návrh změn bude schválen počátkem roku 2004.

Regionální spolupráce

Spolupráce v rámci Visegrádské skupiny hraje důležitou roli v mezinárodních vztazích Úřadu. Úřady České republiky, Maďarska, Polska a Slovenska dokazují opodstatněnost jmenovaného regionálního uskupení a při pravidelných jednáních nacháze-

Hague system for international registration of industrial designs, held in the Industrial Property Office in March 2003, and the regional consultation of the WIPO called Intellectual Property and Internet, held in the Industrial Property Office in June 2003.

Employees of the Office 2003 attended other sessions of the WIPO, e.g. the Program and Budget Committee, the Standing Committee for Patent Law, the Standing Committee for Trademark Law, Geographical Indications and Industrial Designs, the Standing Committee for Information Technologies, the working group for the PCT reform, the Intergovernmental Committee for Intellectual Property and Genetic Sources, Traditional Knowledge and Folklore, and other sessions and events within the WIPO. Employees of the Office also attended the workshop on the Madrid system organized traditionally by the WIPO.



European Union

After signature of the Treaty of accession of the Czech Republic to the European Union, the Office was invited, as an observer, to participate in the session of two working groups of the EC Council for intellectual property, namely the working group for patents and the working group for trademarks.

The first of mentioned groups of experts discussed about draft regulation on the Community patent. The European Commission proposed creation of the Community patent as early as in 2000. The purpose of the draft is to provide a possibility to obtain a patent, based on one application, which would be valid in the whole territory of the European Union. This patent should be less expensive than the current European patent. It is supposed that its advantages will be taken especially by big industrial enterprises. For small and medium enterprises, there will be still national patents or, as appropriate, the European patent available for more countries - members of the European Patent Convention. In March 2003, EU member countries reached a political agreement regarding four key aspects of the new system (language regime, role of national patent offices, judicial system and fees). The working group was subsequently involved in actual fulfilment of this agreement in individual articles of the draft regulation. Due to failure to reach an agreement regarding the period for submission of translations of claims relating to granted patents of the Community into official languages of member countries, discussions will continue at the political level also in 2004.

Concurrently, the group was involved in a working, informal proposal for revision of the European Patent Convention. The aim of the revision will be to enable the European Patent Office to grant Community patents. Performance of the revision will necessitate calling a diplomatic conference, probably in autumn 2004.

The working group also returned to the draft directive on patentability of inventions implemented by computer from 2002, in connection with the standpoint, which was adopted by the European Parliament to the draft directive in September. The pur-

jí vždy nová společná témata, jejichž řešení přináší užitek všem zúčastněným. V říjnu 2003 se toto setkání předsedů úřadů průmyslového vlastnictví vyše uvedených zemí konalo v Bratislavě.

Národní úřady průmyslového vlastnictví

Zájem Úřadu na dobrých vztazích se zahraničními institucemi na ochranu průmyslového vlastnictví se projevoval plněním ustanovení dvoustranných dohod uzavřených s některými úřady a zájmem o přijímání návštěv jejich zástupců.

V Úřadu byla v březnu přivítána delegace úřadu Srbska a Černé



hory.

V září navštívila Úřad delegace Maďarského patentového úřadu v čele s jeho předsedou M. Bendszelem a seznámila se s jeho činností. Dalšími návštěvníky byli předsedové úřadů Dánska pan M. Kring a Velké Británie paní A. Brimelow. Z Německa navštívila Úřad delegace patentového a známkového úřadu, kterou vedl předseda pan J. Schade. Se zájmem se setkala přednáška pana H. G. Landfermanna, předsedy spolkového patentového soudu SRN. Rovněž i ostatní zahraniční návštěvníci, ať již v rámci účasti na seminářích, případně při dvoustranných tematicky specializovaných jednáních, měli možnost se seznámit s úkoly a prací Úřadu.

Pokračovala i tradiční blízká spolupráce s Úřadem průmyslového vlastnictví Slovenské republiky. Oba úřady plnily stanovený program postupné digitalizace patentových dokumentů bývalého Československa, zejména skenování a indexaci. Technické otázky tohoto projektu byly předmětem konzultačních schůzek, jichž se zúčastnili i zástupci Evropského patentového úřadu. Pokračovaly i další společné projekty a pracovní návštěvy.

EKONOMIKA

Úřad průmyslového vlastnictví je z hlediska financování rozpočtovou organizací. Veškeré jeho příjmy jsou odváděny do státního rozpočtu. Státní rozpočet je zdrojem všech prostředků na činnost Úřadu. Souhrn příjmů v roce 2003, stejně jako v minulých letech, přesáhl celkové výdaje.

V roce 2003 dosáhly celkové příjmy, včetně správních poplatků částky Kč 199 mil. Příjmy sestávaly zejména ze správních po-

pose of the directive is to harmonize so far different practice of member countries in granting patents for this type of inventions. Many motions to amend, submitted by the European Parliament, would move away the text from the original draft directive and the common agreement of member countries reached on the soil of the EC Council, so that the common solution has not been found yet. The motion will be the subject of discussions at the political level.

The working group for trademarks discussed successfully about the proposal for accession of the European Community to the Protocol relating to the Madrid Agreement Concerning the International Registration of Marks and with this accession connected amendments of the Council Regulation (EC) No. 40/94, on the Community trade mark.

The same group also dealt with another proposal for amendment of the Regulation on the Community trade mark. The proposal is directed especially at simplification of some procedural provisions. It is expected that proposed amendments will be approved early in 2004.

Regional cooperation

Cooperation within the Visegrád Group plays an important role in international relations of the Office. Offices of the Czech Republic, Hungary, Poland and Slovakia substantiate the legitimacy of the named regional grouping and during regular meetings they always find new common topics, whose solution brings a benefit to all parties involved. In October 2003, this meeting of presidents of above mentioned industrial property offices was held in Bratislava.

National industrial property offices

The interest of the Office in good relations with foreign institutions for the industrial property protection was demonstrated by fulfilment of provisions of bilateral agreements concluded with some offices and by the interest to welcome visits of their representatives.

In March, the Office received a delegation of the office of Serbia and Montenegro. In September, the Office was visited by delegation of the Hungarian Patent Office headed by its President M. Bendszel and was made familiar with its activities. Other visitors were presidents of offices of Denmark (Mr. M. Kring) and United Kingdom (Mrs. A. Brimelow). From Germany the Office was visited by the delegation of the patent and trademark office, which was headed by its President Mr. J. Schade. The lecture of Mr. G. Landfermann, President of the federal patent court of the FRG, met with the interest. Also other foreign visitors, whether within their participation in workshops or within bilateral thematically specialized meetings, had the possibility to get the information about tasks and works of the Office.

The traditional close cooperation with the Industrial Property Office of the Slovak Republic was going on too. Both offices fulfilled the set program of gradual digitalisation of patent documents of former Czechoslovakia, especially scanning and indexation. Technical questions of this project were the subject of consultation meetings attended also by representatives of the European Patent Office. Other common projects and working visits were going on too.

ECONOMY

From the viewpoint of financing, the Industrial Property Office

platků za úkony v oblasti ochrany průmyslového vlastnictví soustředovaných na zvláštním příjmovém účtu státního rozpočtu, které v roce 2003 činily Kč 118 mil., a rovněž z poplatků za udržování patentu v platnosti a dodatkových ochranných osvědčení pro léčiva a pro přípravky na ochranu rostlin v platnosti, které v roce 2003 dosáhly výše Kč 57 mil., a ostatních příjmů ve výši Kč 24 mil. Na ostatních příjmech se podílela plnění od Světové organizace duševního vlastnictví (WIPO) za provádění rešerší přihlášek mezinárodních ochranných známek podaných do České republiky prostřednictvím Madridské dohody o mezinárodním zápisu ochranných známek a Protokolu k této dohodě. Dalším zdrojem ostatních příjmů byly služby poskytované veřejnosti, zejména patentové rešerše a rešerše ochranných známek, vložné za školení a semináře v oblasti průmyslové právní ochrany, kopírování patentové literatury, distribuce úředního Věstníku a dalších publikací.

Celkové výdaje Úřadu v roce 2003 činily Kč 144 mil. Šlo jednak o prostředky určené na obnovu a pořízení investic, jednak o prostředky na neinvestiční vydání, z nichž nejvýznamnější část, Kč 67 mil., tvořily prostředky na platy zaměstnanců.

V roce 2003 bylo přijato Kč 1,28 mil. jako suma kaucí za řízení podmíněně složením kaucí. Tato částka byla uložena na depozitní účet Úřadu. Po ukončení řízení byly jednotlivé kaucí převáděny na příjmový účet v případech, kdy žadatel ve svém podání neuspěl, nebo byly vráceny žadatelům, jejichž podání bylo vyhověno.

Projekty spolufinancované z prostředků Evropské komise

Projekt „Enforcement of Intellectual Property Rights“

Projekt vznikl na základě usnesení vlády č. 330/1999 ke Koncepci boje proti kriminalitě v oblasti duševního vlastnictví, kterým vláda České republiky reagovala na zvyšující se počet případů porušování zejména práv autorských, ale také práv patentových a práv k ochranné známce, a které ukládá mimo jiné vytvoření právních, organizačních a technických podmínek pro vznik jednotného informačního systému mezi zainteresovanými subjekty.

Cílem projektu je zajištěním efektivní výměny informací mezi orgány státní správy, které se zabývají ochranou duševního vlastnictví, a praktickou výukou zaměstnanců těchto orgánů, napomáhat v boji proti kriminalitě na poli duševního vlastnictví a zvýšit právní jistotu majitelů nehmotných práv.

V roce 2003 byla dokončena příprava realizace školení a v období leden – červen 2004 bude během 6 jednodenních výukových bloků vyškolen více než 550 zaměstnanců státní správy.

Kromě Úřadu je účastníkem projektu Ministerstvo průmyslu a obchodu, Ministerstvo financí – Generální ředitelství cel a Ústřední finanční a daňové ředitelství, Ministerstvo kultury a některé nevládní organizace – OSA, Dilia a Intergram, Ministerstvo spravedlnosti, Policie České republiky, Česká obchodní inspekce a Státní zemědělská a potravinářská inspekce.

Projekt „Industrial Property Europe“

Úřad v roce 2003 pokračoval v práci na projektu Industrial Property Europe (dále „IP Europe“). Záměrem projektu, který byl vypsán a řízen Evropskou komisí, je zlepšit povědomí malých a středních podniků o využití patentových a dalších práv v oblasti duševního vlastnictví a vytvořit užší vazby mezi institucemi zabývajících se duševním vlastnictvím – patentovými úřady, výzkum-

is an organization fully funded from the state budget. All its incomes are returned to the state budget. The state budget is a source of all funds for Office activities. Total incomes in 2003, similarly as in previous years, exceeded total expenses.

In 2003, total incomes, including administrative fees, amounted to CZK 199 million. Incomes consisted mainly of administrative fees for acts in area of the industrial property protection centralized on a special income account of the state budget, which amounted to CZK 118 million in 2003, and also of fees for maintenance of a patent in force and supplementary protection certificates for medicinal and plant protection products, which amounted to CZK 57 million in 2003, and of other incomes in amount of CZK 24 million. Other incomes were created by payments from the World Intellectual Property Organization (WIPO) for performance of searches in international trademark applications filed to the Czech Republic through the Madrid Agreement Concerning the International Registration of Marks and the Protocol relating to the Agreement. Another source of other incomes were services provided to the public, especially patent searches and trademark searches, deposits for trainings and workshops in area of protection relating to industrial property rights, copying the patent literature, distribution of the Official Bulletin and other publications.

Total expenses of the Office in 2003 amounted to CZK 144 million. These funds were partly spent for renewal and acquisition of investments, partly for non-investment purposes, of which the most important part, CZK 67 million, were salaries paid to employees.

In 2003, CZK 1.28 million were received as a security sum for procedures conditioned by payment of a security. This amount was placed on the deposit account of the Office. After termination of procedures, individual securities were transferred to the income account in cases where the applicant failed with his filing, or they were returned to applicants, whose filing was satisfied.

Projects co-financed from funds of the European Commission

"Enforcement of Intellectual Property Rights" project

The project was born on the basis of the Government Resolution No. 330/1999 relating to the conception of combating criminality in area of intellectual property, by which the Czech Republic government responded to the increasing number of cases relating to violation of rights, especially copyrights, but also patent rights and trademark rights, and which orders, among others, creation of legal, organizational and technical conditions for establishment of a uniform information system between interested subjects.

The aim of the project is to help combat crime in the field of intellectual property and to enhance legal certainty of holders of intangible rights through the effective information exchange between state administration bodies, which are engaged in the intellectual property protection, and through practical training of employees of these bodies.

In 2003, preparation for realization of trainings was completed and in the period from January to June 2004, more than 550 employees of the state administration will be trained in 6 one-day training blocks.

Besides the Office, other participants in the project are the Ministry of Industry and Trade, Ministry of Finance - General Customs Directorate and Central Financial and Tax Directorate,

nými centry a patentovými knihovnami.

Záměrem projektu je také zlepšení služeb poskytovaných jednotlivými patentovými úřady konečným uživatelům, a to využitím nejlepší praxe a sestavením nadnárodního schématu jejich optimální úrovně. Hmatatelným výsledkem projektu je vydání „Průvodce světem inovací“, ve kterém zájemci najdou informace o průmyslově právním systému České republiky, Francie, Velké Británie a Švédska.

Projekt „Industrial Property Rights Guide“

Projekt „Industrial Property Rights Guide“ (dále jen „IPR Guide“) byl vypsan a řízen Evropskou komisí v rámci pátého rámcového programu na podporu výzkumu a vývoje. Základním cílem projektu je vytvoření platformy spolupráce, ze které mohou těžit malé a střední podniky celé Evropy.

Výsledkem projektu je zpracování průvodce oblastí práv duševního vlastnictví, který uživatelům více či méně znalým této problematiky představí výhody jejich využití pro podnikatelský úspěch, zejména s ohledem na zvýšení tržní hodnoty firmy, posílení konkurenční schopnosti, zlepšení pověsti firmy, odlišení prodávaných výrobků a poskytovaných služeb od podobných produktů, atd.

„IPR Guide“ má podobu interaktivního průvodce na Internetu. Obsahuje databázi otázek a odpovědí k předmětům duševního vlastnictví, návod jak postupovat, chci-li dosáhnout ochrany výsledků své tvůrčí činnosti, znalostní kvíz, příklady národních a nadnárodních firem, které svůj úspěch založily na využívání systému ochrany duševního vlastnictví a užitečné kontakty.

„IPR Guide“ je vytvořen v národních jazycích účastníků projektu (němčina, čeština, italština, holandština) a lze ho najít na www.iprguide.com (v současnosti pilotní verze).

Do projektu se zapojilo celkem 14 účastníků, z toho 4 evropské národní patentové úřady.

ZAMĚSTNANCI A ORGANIZACE

Úřad průmyslového vlastnictví je jedním z ústředních správních úřadů České republiky. Zaměstnanecké poměry se řídí zákonem práce, platové poměry zákonem č. 143/1992 Sb., o platu a odměně za pracovní pohotovost v rozpočtových a některých dalších orgánech a organizacích a příslušnými nařízeními vlády.

Plánovaný počet zaměstnanců Úřadu v roce 2003 činil 266 pracovních míst. Ve skutečnosti bylo ve sledovaném roce v průměru obsazeno 253 míst. Nižší obsazenost, která neodpovídala potřebám Úřadu, byla způsobena jednak obtížemi přijmout za stávajících platových podmínek zaměstnance s odpovídajícím vzděláním, jazykovými znalostmi a praxí, jednak předpokladem, že z rozpočtové úsporných důvodů bude počet zaměstnanců Úřadu v roce 2004 vládou České republiky snížen. Z celkového počtu pracovních míst bylo 176 míst s předpokladem vysokoškolského vzdělání (bakalářský a magisterský studijní program).

V průběhu roku 2003 z Úřadu odešlo 26 zaměstnanců, nově bylo přijato 35 zaměstnanců, z toho 24 s ukončeným vysokoškolským vzděláním.

Průměrný věk zaměstnanců činil 46,16 let. Průměrný měsíční plat při započtení všech jeho složek včetně dalších platů a odměn dosáhl Kč 21 946.

V roce 2003 Úřad využil nabídky Institutu státní správy při Úřadu vlády a vyslal zaměstnance na školení tematicky zaměřená zejména na přípravu ke vstupu České republiky do Evropské unie a na službu ve státní správě. Úřad dokončil proškolení všech za-

Ministry of Culture and some non-governmental organizations - OSA, Dilia and Intergram, Ministry of Justice, Police of the Czech Republic, Czech Commercial Inspection, and State Agricultural and Food Inspection.

“Industrial Property Europe” project

In 2003, the Office continued to work on the project called Industrial Property Europe (hereinafter referred to as “IP Europe”). The intention of the project, which was announced and controlled by the European Commission, is to improve awareness of small and medium enterprises of patent and other rights in area of intellectual property and to create closer links between institutions engaged in intellectual property – patent offices, research centres and patent libraries.

The project intention is also to improve services provided by individual patent offices to end users, namely by utilization of the best practice and creation of a multinational scheme of their optimum level. A tangible result of the project is the publication called “The guide in the world of innovations”, containing the information on the system of industrial property rights in the Czech Republic, France, United Kingdom and Sweden.

“Industrial Property Rights Guide” project

The project called “Industrial Property Rights Guide” (hereinafter referred to as “IPR Guide”) was announced and controlled by the European Commission within the fifth framework program for support of research and development. The basic aim of the project is creation of a platform for cooperation, which would be beneficial to small and medium enterprises of the whole Europe.

The project result is elaboration of a guide in area of industrial property rights, which will make users, more or less experienced in these problems, familiar with advantages of their utilization for business success, especially with regard to enhancement of the company market value, enforcement of competitiveness, improvement of the company reputation, distinguishing sold products and provided services from similar products, etc.

“IPR Guide” has the form of interactive guide on Internet. It contains a database of questions and answers relating to intellectual property subjects, instructions what to do, if I want to achieve protection for results of my creative activity, knowledge quiz, examples of national and multinational companies, which based their success on utilization of the intellectual property protection system and useful contacts.

“IPR Guide” is made in national languages of project participants (German, Czech, Italian, Dutch) and can be found on www.iprguide.com (currently a pilot version).

The project involved 14 participants in total, out of it 4 European national patent offices.

EMPLOYEES AND ORGANIZATION

The Industrial Property Office is one of central administrative offices of the Czech Republic. Employment relations are subject to the Labour Code, salary conditions subject to the Act No. 143/1992 Coll., on salaries and compensations for being on call in budgetary and some other bodies and organizations, and by relevant government regulations.

The planned number of Office employees in 2003 was 266 wor-



městnanců v základním vzdělávacím modulu o Evropské unii a splnil tak usnesení vlády ČR č. 841/1999.

V březnu roku 2003 absolvovali všichni zaměstnanci školení k bezpečnému a legálnímu užívání softwaru ve státní správě.

Trvalý zájem se projevoval o jazykové kurzy. Výuky angličtiny se zúčastňovalo 65 zaměstnanců, němčiny 9 zaměstnanců a francouzštiny 16 zaměstnanců.

Příslušní zaměstnanci byli vysíláni na kurzy a školení s tematikou legislativně právní, platovou, daňovou, důchodovou, personální, účetní, audit. Těchto vzdělávacích akcí bylo v roce 2003 zabezpečeno celkem 150. Většina zaměstnanců byla školená v práci se softwarovou aplikací řízení SyPP.

V druhé polovině roku 2003 došlo ke změně vnitřní organizace Úřadu. Dosavadní odbor výpočetní techniky byl včleněn do odboru patentových informací. Sloučeny tak byly aktivity v oblastech shromažďování a zpřístupňování průmyslově právních informací, zabezpečování provozu a rozvoje informačních systémů a navazující vytváření koncepce rozvoje výpočetní techniky Úřadu.

Dobré hodnocení získala práce zaměstnanců, členů poradních orgánů předsedy Úřadu. Kolegium předsedy Úřadu se sešlo na čtrnácti zasedáních. Pravidelně se zabývalo úkoly vyplývajícími z usnesení vlády, otázkami personálními, včetně platových, investičními a zprávami vyplývajícími z plánu kontrolní činnosti a interního auditu. Předmětem jednání byly záležitosti spolupráce s Evropskou patentovou organizací a dalšími mezinárodními a národními subjekty, příprava zavedení nové softwarové aplikace řízení SyPP, věci legislativní, metodické. Sledována byla účelnost a výsledky zahraničních služebních cest.

Komise pro ochranné známky se v průběhu roku 2003 sešla na sedmi zasedáních. Vyjadřovala se k odborně náročným návrhům konečných právních rozhodnutí předsedy. Na konci roku byla jako poradní orgán předsedy Úřadu pro věci patentové, uživatelských vzorů, průmyslových vzorů a topografií polovodičových výrobků zřízena Komise pro patenty.

Výbor pro spolupráci s Evropskou patentovou organizací, který byl ustanoven po přistoupení České republiky v roce 2002, se na svých jednáních zabýval zejména přípravou stanovisek k materiálům projednávaným ve Správní radě a v poradních orgánech EPO.

king posts. In fact, there were 253 filled posts in average in the monitored year. A lower staffing, which did not correspond to needs of the Office, was caused partly by difficulties to get employees with relevant education, language knowledge and experience under the existing salary conditions, and partly by the expectation that, for budgetary and economic reasons, the number of Office employees will be reduced by the government of the Czech Republic in 2004. Out of the total number of working posts, 176 posts required a university education (bachelor and master program of study).

During the year 2003, 26 employees left the Office, 35 new employees were admitted, out of it 24 with the completed university education.

The average age of employees was 46,16 years. The average monthly salary, including all its components and other pays and remunerations reached the amount of CZK 21,946.-.

In 2003, the Office took advantage of the offer from the Institute of State Administration of the Government Office and sent employees to trainings thematically focused especially on preparation for accession of the Czech Republic to the European Union and on the service in the state administration. The Office completed trainings of all employees in the basic educational module on the European Union and thus fulfilled the CR government resolution No. 841/1999.

In March 2003, all employees took part in the training on safe and legal use of software in the state administration.

Permanent interest is seen in language courses. 65 employees attended English lessons, 9 employees German lessons and 16 employees French lessons.

Respective employees were sent to courses and trainings focused on topics relating to legislation, law, salary, tax, income, personnel, accounting, audit. 150 educational events in total were arranged in 2003. The majority of employees were trained to work with the SyPP software application control.

In the second half of 2003, the internal organization of the Office was changed. The former department of computer technology was incorporated into the patent information department. Thus, the activities in area of gathering and making accessible the information about industrial property rights, security of operation and development of information systems, and subsequent creation of conception for development of the computer technology of the Office, were merged.

A good evaluation belongs to the work made by employees, members of advisory bodies of the Office President. The board of the Office President met at fourteen sessions. It regularly dealt with tasks arising from government resolutions, personnel issues, including salaries, investment issues and reports arising from the plan of control activities and internal audits. Discussions related to cooperation with the European Patent Organization and other international and national subjects, preparation for introduction of a new software application for SyPP control, legislative and methodological issues. Usefulness and results of foreign business trips were monitored.

The commission for trademarks met at seven sessions during the year 2003. It gave its professional opinion on difficult proposals of final administrative decisions made by the President. At the end of the year, a commission for patents was established as an advisory body of the Office President for matters relating to patents, utility models, industrial designs and topographies of semiconductor products.

The committee for cooperation with the European Patent Organization, which was constituted after accession of the Czech Republic in 2002, dealt at its sessions especially with preparation of

ZKUŠENOSTI Z PRVNÍHO ROKU ČLENSTVÍ ČESKÉ REPUBLIKY V EVROPSKÉ PATENTOVÉ ORGANIZACI

Rok 2003 byl prvním celým rokem, kdy se Česká republika plně účastnila práce Evropské patentové organizace (EPO). Přístup České republiky k Úmluvě o udělování evropských patentů byl významnou součástí procesu harmonizace patentového práva s *acquis communautaire* a důležitým krokem k začlenění našeho státu do Evropské unie. Jeho důsledkem je na jedné straně částečné postoupení pravomocí ve věcech udělování patentů s platností na území České republiky ve prospěch EPO. Na druhé straně se však tím vytváří patentové prostředí, známé pro přihlašovatele a další zainteresované kruhy ve vyspělých evropských i ostatních vyspělých zemích, které působí pozitivně při úvahách a realizacích podnikatelských, investičních a obchodních záměrů. Za druhé, není dotčena existence českého patentového systému a patenty udělované českým Úřadem průmyslového vlastnictví platí nadále. Záleží jen na přihlašovatelích, zda podá národní přihlášku nebo zvolí postup podle Úmluvy. Za třetí, členství umožňuje, ba přímo vyžaduje, aktivně se účastnit nejen na řízení a kontrole činnosti EPO, ale na formování budoucí podoby evropského patentového systému jako takového. A nejen to. Je nám umožněn přístup k unikátním informačním zdrojům, podrobně tříděné patentové dokumentaci, což je mimořádně významné jak pro průzkumovou činnost Úřadu průmyslového vlastnictví, tak zejména pro výzkum, vývoj, technickou veřejnost, český průmysl.

Úřad jako podací místo pro evropské patentové přihlášky

Členstvím v Evropské patentové organizaci se Úřad stal místem, kde lze podat evropskou patentovou přihlášku. Kontrolou těchto přihlášek před odesláním do Evropského patentového úřadu bylo pověřeno metodické a PCT oddělení patentového odboru. Toto pověření s sebou nese i činnosti informačně-vzdělávací spojené s poskytováním informací jak o podávání evropských patentových přihlášek, včetně příslušných plateb, tak o vlastním řízení před Evropským patentovým úřadem či podávání EURO-PCT přihlášek. S dotazy a žádostmi o konzultaci se sem obrací zdejší patentoví zástupci oprávnění zastupovat před Evropským patentovým úřadem, odborníci z průmyslu a výzkumu.

Účast Úřadu na řízení Evropské patentové organizace

Dosavadní struktura Evropské patentové organizace je založena na součinnosti dvou hlavních orgánů, a to správní rady, která určuje pravidla chodu organizace, a Evropského patentového úřadu (EPÚ) jako jejího

standpoints to materials discussed in the board of directors and in advisory bodies of the EPO.

EXPERIENCE FROM THE FIRST YEAR OF MEMBERSHIP OF THE CZECH REPUBLIC IN THE EUROPEAN PATENT ORGANIZATION

The year 2003 was the first whole year, when the Czech Republic fully participated in the work of the European Patent Organization (EPO). Accession of the Czech Republic to the Convention on the Grant of European Patents was an important part of the process of harmonization of the patent law with *acquis communautaire* and an important step leading to integration of our country into the European Union. Its consequence is, on the one hand, a partial assignment of competences in matters relating to the grant of patents valid in the territory of the Czech Republic in favour of the EPO. However, on the other hand, this creates a patent environment familiar to applicants and other interested circles in developed European as well as other developed countries, which has a positive influence on considerations and realizations of entrepreneurial, investment and business intents. Secondly, the existence of the Czech patent system is not affected, and patents granted by the Czech Industrial Property Office are still in force. It depends only on the applicant, whether he files a national application or whether he chooses the procedure according to the Convention. Thirdly, the membership allows, in fact even requires, active participation not only in regulation and control of EPO activities, but also in formation of a future form of the European patent system as such. And that is not all. We are able to approach to unique information sources, detailed classification of the patent documentation, which is extraordinarily important both for examination activities of the Industrial Property Office and especially for research, development, the technical public, and the Czech industry.

Office as a filing place for European patent applications

Through its membership in the European Patent Organization, the Office became a place where it is possible to file a European patent application. Checking of these applications before their sending to the European Patent Office is the responsibility of the methodological and PCT section of the patent department. This responsibility also includes informational-educational activities connected with provision of the information both on filing of European patent applications, including respective payments, and on the actual procedure before the European Patent Office or filing of EURO-PCT applications. Local patent representatives authorized to act before the European Patent



orgánu výkonného. Jednání správní rady Evropské patentové organizace probíhají zpravidla čtyřikrát ročně. Pro usnadnění a urychlení práce tohoto orgánu jsou vytvořeny pracovní skupiny: výbor pro rozpočet a finance, pracovní skupina pro technické informace a ad hoc pracovní skupina pro epoline, výbor pro patentové právo, pracovní skupina pro soudní spory a výbor pro výstavbu.

Členství v Evropské patentové organizaci vyžaduje účast Úřadu průmyslového vlastnictví na jednání správní rady EPO i výše uvedených pracovních skupin. Uvnitř Úřadu byl jako poradní orgán předsedy ustaven výbor pro spolupráci s Evropskou patentovou organizací. K diskusi vyúsťující v přípravu direktivy a stanovisek pro jednání správní rady a jejich pracovních skupin se zde setkávají garanti příslušné odborné problematiky.

Bilaterální spolupráce s Evropskou patentovou organizací

Po intenzivních přípravných pracích byl v dubnu 2003 přijat bilaterální kooperační program spolupráce mezi Úřadem průmyslového vlastnictví a Evropským patentovým úřadem pro období příštích tří let. Ústřední myšlenkou programu je zaměřit spolupráci na aktivity, které přispějí ke zvýšení povědomí o průmyslovém vlastnictví na území České republiky, zajistí moderní a efektivní způsoby zveřejňování a rozšiřování patentové dokumentace a vybaví Úřad nástroji potřebnými k zajištění přístupu k patentovým informačním službám tak, jak jsou poskytovány ostatním "starším" členským zemím. Stejným, obecným cílem programu je podpořit tuzemský i evropský průmysl a hospodářství a přispět k jejich rozvoji.

Program sestává z řady dílčích projektů, které jsou zaměřeny například na elektronické podávání patentových přihlášek, vzdělávání zaměstnanců, elektronické zpřístupnění československých patentů, modernizaci datové sítě Úřadu a vybavení PATLIB center.

Multilaterální spolupráce

Aktivity vyvíjené v rámci multilaterálních kooperačních programů se rovněž týkaly zejména zvyšování znalostí o významu patentové ochrany, organizace seminářů a školení pro zaměstnance patentových úřadů a PATLIB center členských států.

V Praze se uskutečnila série seminářů k problematice evropského patentového systému, na podporu zvyšování povědomí o průmyslově právní ochraně, o věcech ochrany průmyslového vlastnictví v České republice po jejím vstupu do EU. V sídle Úřadu byl za účasti lektorů Evropského patentového úřadu uspořádán seminář k problematice služeb epoline určený zaměstnancům Úřadu i veřejnosti.

V rámci kooperačních programů multilaterální spolupráce Úřad vyjádřil svůj zájem o realiza-

Office, experts from industry or research refer here their questions and requests for consultations.

Participation of the Office in management of the European Patent Organization

The existing structure of the European Patent Organization is based on collaboration of two main bodies, namely the Administrative Council, which determines rules of the organization operation, and the European Patent Office as its executive body. Meetings of the Administrative Council of the European Patent Organization are usually held four times a year. In order to facilitate and accelerate the work of this body, there are working groups: Budget and Finance Committee, Working party for Technical Information and ad hoc working group for epoline®, Committee for Patent Law, Working group for legal disputes and Building Committee.

Membership in the European Patent Organization requires participation of the Industrial Property Office in discussions of the EPO Administrative Council as well as working groups mentioned above. The committee for cooperation with the European Patent Organization was constituted as an advisory body within the Office. Guarantors of a relevant special problem meet here for discussions resulting in preparation of a directive and standpoints for meetings of the Administrative Council and its working groups.

Bilateral cooperation with the European Patent Organization

After intensive preparatory works, a bilateral cooperation program relating to cooperation between the Industrial Property Office and the European Patent Office for the period of next three years was adopted in April 2003. The central idea of the program is to focus the cooperation on activities, which will contribute to higher awareness of industrial property in the Czech Republic territory, ensure modern and effective methods for publication and

distribution of the patent documentation, and equip the Office with tools necessary to secure the access to patent information services in the same way as in other "older" member countries. The core, general objective of the program is to support the domestic as well as European industry and economy and to contribute to their development.

The program consists of many partial projects, which are focused, for example, on electronic filing of patent applications, education of employees, electronic access to Czechoslovak patents, modernization of the Office data network and equipment of PATLIB centres.

Multilateral cooperation

Activities developed within multilateral cooperation programs also related to especially



ci řešení elektronického podávání přihlášek v systému epoline a zajištění elektronizace došlých podání v systému ePHOENIX, které využívají jak Evropský patentový úřad, tak např. i Patentový a známkový úřad USA.

Co přineslo členství v EPO pracovníkům Úřadu?

S členstvím v Evropské patentové organizaci pociťuje Úřad pozitivně především nezbytné zvýšení pracovních kontaktů s Evropským patentovým úřadem. Aby mohli zaměstnanci efektivně spolupracovat, musí se důkladně seznámit se celou šíří činnosti EPO. Děje se tak především formou studijních pobytů, stáží, seminářů. S povděkem je přijímán fakt, že předávání zkušeností je vzájemné, a že je zaměřeno na konkrétní odborné otázky související s prováděním rešerší a průzkumu, činností odvolacích útvarů, administrativní prací spojenou s příjmem přihlášek apod. Spolupráce vede ke sjednocování národní průzkumové praxe s praxí Evropského patentového úřadu.

Součástí rozšiřujících se kontaktů je také možnost získat dříve nepřístupné informace. Za zmínku stojí například internetový portál nabízející národním úřadům přístup k informacím vztahujícím se k jejich kooperačním aktivitám s EPO „EPOXY“ nebo možnost dálkového přístupu k záznamům o řízení o evropských přihláškách prostřednictvím epoline. Samostatnou zmínku si zaslouží velmi zdařilý projekt „EPOQUE“, vstupní portál pro přístup do různých rešeršních databází a pomůcek, vytvořený pro rešeršní potřeby examinatorů Evropského patentového úřadu. Odůvodněně se lze domnívat, že možnost využívání této služby dále zlepší rozsah a kvalitu rešeršních možností průzkumových pracovníků Úřadu.

120 LET PAŘÍŽSKÉ UNIJNÍ ÚMLUVY A ČESKÁ REPUBLIKA

Připomínat si v roce 2003 stodvacetileté, tedy nijak zvlášť „kulaté“ výročí nějaké události samo o sobě naznačuje, že se muselo jednat o událost, která se nejen významně zapsala do historie, ale zcela zásadně ovlivnila i další vývoj v příslušné oblasti lidské činnosti. Ctihodná, roku 1883 uzavřená Pařížská úmluva na ochranu průmyslového vlastnictví, známá pod shora uvedeným názvem, takovou událostí nepochybně byla. A přes své stáří 120 let je nejen kolébkou mezinárodní ochrany průmyslového vlastnictví, ale i jeho trvalým a stále platným zdrojem. A i když se jí samotné nepodařilo plně dosáhnout původně zamýšleného ambiciózního cíle – vytvořit jednotné patentové a známkové právo – díky ní tu v současnosti máme rozvětvenou síť mezinárodních smluv a dohod, usnadňujících mezinárodní ochranu jednotlivých předmětů ochrany průmyslového vlastnictví, tak jak jsou vyjmenovány v jejím článku 1(2), zejména však v oblasti patentů a ochranných známek.

Abychom zmínili alespoň některé, uvedme Madridskou dohodu o mezinárodním zápisu továrních nebo obchodních známek z roku 1891, Smlouvu o patentové spolupráci z roku 1970, Úmluvu o udělování evropských patentů z roku 1973 a v neposlední řadě i Dohodu o obchodních aspektech práv k duševnímu vlastnictví (TRIPS) z roku 1994. I když se svým obsahem pochopitelně liší, jedno mají tyto smlouvy a dohody společné, a to že jsou ve shodě se základními principy této 120leté Úmluvy (zásada formální reciprocity, právo unijní priority, právo vynálezce být jmenován, nezávistlost patentů či známek registrovaných v jednotlivých zemích,

to improvement of knowledge about importance of patent protection, organization of workshops and trainings for patent office employees and PATLIB centres of member countries.

Series of workshops held in Prague dealt with problems of the European patent system, supported improvement of awareness of the industrial property rights protection, related to matters of the industrial property protection in the Czech Republic after its accession to the EU. Under participation of lecturers from the European Patent Office, a workshop on problems of epoline® services, determined to the Office employees as well as to the public, was held in the seat of the Office.

Within cooperation programs of multilateral cooperation, the Office expressed its interest in realization of solutions relating to electronic filing of applications in the epoline® system and security of electronization for incoming filings in the ePHOENIX system, which are used by the European Patent Office as well as, for example, by the Patent and Trademark Office in the U.S.A.

What the EPO membership brought to employees of the Office?

Membership in the European Patent Organization is perceived positively by the Office, especially through a necessary increase of working contacts with the European Patent Office. Employees must become closely familiar with the whole width of EPO activities, in order to be able to cooperate effectively. This happens especially through study visits, short-term attachments and workshops. The fact, that passing of the experience is mutual and that it is focused on specific professional questions connected with performance of searches and examination, activities of appellate departments, administrative work connected with receipt of applications, etc., is accepted with gratitude. Cooperation leads to unification of the national examination practice with the practice of the European Patent Office.

A part of expanding contacts includes also the possibility to obtain the formerly inaccessible information. It is worth to mention, for example, an Internet portal offering to national offices the access to the information relating to their cooperation activities with the EPO "EPOXY" or the possibility of a remote access to records about procedures in European applications through epoline®. A separate mention should be given to a very successful project "EPOQUE", input portal for access to various search databases and aids, created for search needs of examiners from the European Patent Office. It can be reasonably supposed that the possibility to use this service will further improve the scope and quality of search capabilities of examiners workers of the Office.

120 YEARS OF THE PARIS UNION CONVENTION AND THE CZECH REPUBLIC

Commemoration in 2003 of a hundred-and-twenty-years, i.e. not very "round", anniversary of some event suggests itself that it had to be an event, which not only entered significantly into the history, but which influenced quite radically also further development in the respective area of human activity. The venerable, in 1883 concluded, Paris Convention for the protection of industrial property, known under the above stated name, was undoubtedly such an event. And, in spite of its age of 120 years, it is not only a cradle of the international protection of industrial property, but also its permanent and still valid source. And, although it did not fully achieve the originally intended ambitious goal - to create

zásada nepřímé ochrany, podmínky, za kterých lze udělit nucenou licenci, zvýšená ochrana proslulých známek atd.), což by bez uve- deného zakotvení v článku 19 nebylo nikterak samozřejmé.

O hodnotě Úmluvy svědčí fakt, že úspěšně přežila dvě světové války, zhroutení koloniálních říší, vznik nových států, i periodu, kdy významná část členských států měla socialistické, centrálně plánované hospodářství, ve kterém byla volná soutěž, jako nezbytný předpoklad smysluplné existence průmyslových práv, potlačena na nejnižší možnou míru. Úmluva tak těmto státům paradoxně napomohla k tomu, aby základní principy průmyslových práv zůstaly nejen v povědomí odborné veřejnosti, ale některé z nich zůstaly zakotveny i v národních úpravách.

Rakousko-Uhersko se stalo členem Úmluvy v roce 1909 na zá- kladě zákona č. 268 ř.z. ze dne 29. prosince 1908. Samostatně Čes- koslovensko přistoupilo k Úmluvě nótou ministerstva zahranič- ních věcí ze dne 20. června 1919 doplněnou nótou ze dne 8. srpna 1919, tedy nedlouho po svém vzniku. Přístup byl potvrzen nótou švýcarské spolkové rady ze dne 5. září 1919, nabytí mezinárodní působnosti dne 5. října 1919 a byl uveřejněn vyhláškou ministra zahraničních věcí ze dne 6. října 1921, č. 365 Sb. z. a n. Posléze pak přistoupilo i k dalším revizním zněním Úmluvy, takže v součas- nosti je Česká republika vázána jejím Stockholmským zněním z ro- ku 1967.

Po roce 1989, kdy se průmyslovým právům v České republice dostalo znovu „živné půdy“, tj. možnosti volné soutěže, došlo v ob- lasti průmyslových práv k postupné obnově, harmonizaci a zejmé- na pak k zapojování do integračních struktur. Srovnání kroku, zejména s vyspělými evropskými státy pak bylo nezbytným před- pokladem pro to, abychom se mohli aktivně podílet na ne zcela lehkém zrodu dalších „dítěk z kolébky Pařížské unijní úmluvy“ jako například patentu Společenství a dalších.

a uniform patent and trademark law - thanks to it we have at present a ramified network of international conventions and agreements fa- cilitating the international protection of individual subjects of the industrial property protection, as they are named in its article 1(2), however, especially in area of patents and trademarks.

To mentioned at least some, let us mention the Madrid Agreement Concerning the International Registration of Marks of 1891, the Patent Cooperation Treaty of 1970, the Convention on the Grant of European Patents of 1973 and, last but not least, the Agreement on Trade-Related Aspects of Industrial Property Rights (TRIPS) of 1994. Although they differ by their contents, there is one thing common to these conventions, i.e. the fact that they are in accordance with basic principles of this 120-years old Convention (principle of formal reciprocity, right of union priority, right of the inventor to be named, independence of patents or marks registered in individual countries, principle of indirect protection, conditions under which the compulsory licence can be granted, added protec- tion of famous marks, etc.), which would not be obvious without the mentioned embedment in article 19.

The value of the Convention is proven by the fact that it suc- cessfully survived two world wars, breakdown of colonial empires, foundation of new states, as well as the period when an important part of member countries had a socialist, centrally planned econo- my, where free competition, as a necessary condition for meanin- gful existence of industrial property rights, was suppressed to the highest possible degree. Thus, the Convention paradoxically hel- ped to these countries to maintain basic principles of industrial pro- perty rights not only in awareness of the professional public, but some of them even remained embedded in national regulations.

Austria-Hungary became a member of the Convention in 1909 on the basis of the Act No. 268, imperial code, of 29 December 1908. Independent Czechoslovakia acceded to the Convention by the note of the ministry of foreign affairs of 20 June 1919 comple- ted by the note of 8 August 1919, i.e. not long after its origination. Accession was confirmed by the note of the Swiss Federal Council of 5 September 1919, came to international force on 5 October 1919, and was published by the ordinance of the minister of fore- ign affairs on 6 October 1921, No. 365 Coll. of laws and regulati- ons. Later it acceded also to other amended versions of the Convention so that at present the Czech Republic is bound by its Stockholm version of 1967.

After 1989, when industrial property rights in the Czech Republic obtained again their "feeding ground", i.e. the possibility of free competition, the area of industrial property rights experien- ced a gradual renewal, harmonization and especially involvement into integration structures. Adjustment of pace, especially with de- veloped European countries, was a necessary pre-condition of our active participation in not quite easy birth of other "children from the cradle of the Paris Convention", such as the Community patent, etc.

VYNÁLEZY A PATENTY INVENTIONS AND PATENTS

Přihlášky vynálezů Invention applications

	1994	1995	1996	1997	1998	1999	2000	2001	2002	2003
Přihlášky celkem / Applications total	3349	3519	3858	4237	4387	4797	4938	4733	4277	3579
Domácí přihlašovatelé / Domestic applicants	756	627	617	585	626	598	556	578	528	627
Zahraniční přihlašovatelé / Foreign applicants	2593	2892	3241	3652	3761	4199	4382	4155	3749	2952
z toho mezinárodní přihlášky PCT, které vstoupily do národní fáze / thereof PCT applications which entered into the national phase	1160	1631	2041	2576	2722	3251	3405	3370	3200	2745

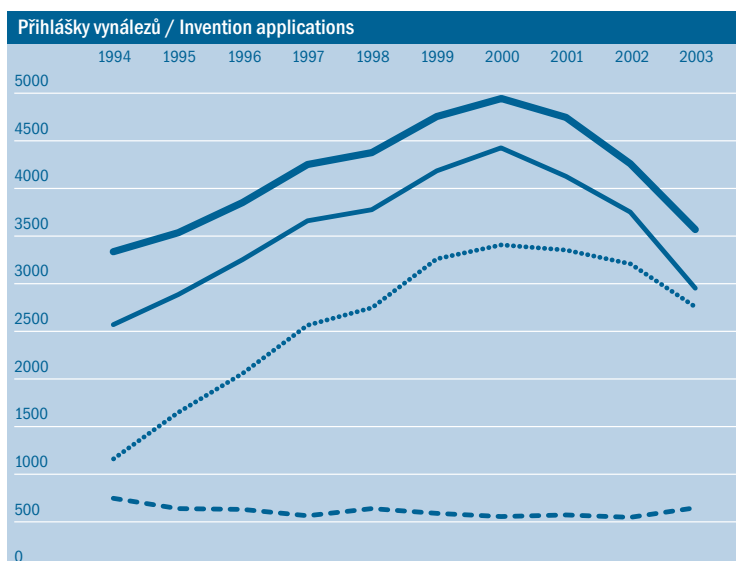

- Přihlášky celkem / Applications total
- Zahraniční přihlašovatelé / Foreign applicants
- Z toho mezinárodní přihlášky PCT, které vstoupily do národní fáze
Thereof PCT applications which entered into the national phase
- - - Domácí přihlašovatelé / Domestic applicants

Přihlášky vynálezů členěné podle zemí

Invention applications by countries

	1994	1995	1996	1997	1998	1999	2000	2001	2002	2003
CZ	756	627	617	585	626	598	556	578	528	627
AT	115	101	101	106	119	84	74	78	65	63
BE	36	33	75	68	63	71	83	82	55	52
CH	203	207	204	255	207	200	249	222	238	189
DE	810	978	1115	1043	1151	1186	1165	1315	1132	760
DK	36	62	56	62	76	76	92	79	61	50
ES	11	11	16	20	16	26	28	25	28	23
FI	16	26	42	35	42	44	40	39	38	35
FR	180	200	201	223	227	306	294	269	225	204
GB	139	153	153	214	207	239	237	193	157	165
GR	1	0	1		3	2	4	1	4	2
IE	3	10	8	18	15	7	7	10	10	9
IT	74	59	80	84	96	122	99	136	136	95
JP	29	59	59	67	108	89	140	149	173	132
LU	8	8	10	4	10	11	14	12	9	11
NL	69	115	126	129	151	165	156	141	117	105
PT				1			3		2	4
SE	78	101	115	129	123	121	143	117	119	75
SK	28	12	22	18	20	25	25	14	27	21
US	632	614	687	989	935	1190	1275	1035	918	726
Ostatní/Other	125	143	170	187	192	235	254	238	235	231
Celkem/Total	3349	3519	3858	4237	4387	4797	4938	4733	4277	3579

Mezinárodní přihlášky vynálezů PCT podané u Úřadu průmyslového vlastnictví jako přijímacího úřadu

PCT invention applications filed with the Industrial Property Office as receiving office

	1994	1995	1996	1997	1998	1999	2000	2001	2002	2003
Počet / Number	28	31	25	44	55	52	92	76	70	82
Průměrný počet designací na přihlášku Average number of designations per application	24	22	31	35	44	43	52	71	64	78

Přihlášky vynálezů, ve kterých byla designována Česká republika

Invention applications where the Czech Republic was designated

	1994	1995	1996	1997	1998	1999	2000	2001	2002	2003
PCT designace / PCT designations	11695	18104	23624	28875	37447	43700	60990	77771	90628	91789
z toho vstoupilo do národní fáze / thereof entered to the national phase	1160	1631	2041	2576	2722	3251	3405	3370	3200	2745
EP designace / EP designations									25298*	*

* od 1.7.2002 / since 1.7.2002

Přihlášky vynálezů ve vybraných oborech

Invention applications in selected branches

1994	1995	1996	1997	1998	1999	2000	2001	2002	2003	Třída mezinárodního patentového třídění Class of the international patent classification
511	546	546	705	702	813	870	906	885	792	C 07 Organická chemie / Organic chemistry
311	334	418	555	556	698	748	720	644	592	A 61 Lékařství nebo zvěrolékařství; hygiena Medical or veterinary science; Hygiene
125	148	144	170	150	215	194	185	121	107	C 08 Organické makromolekulární sloučeniny; jejich výroba nebo chemické zpracování; směsi na nich založené Organic macromolecular compounds; their preparation or chemical working up; compositions based thereon
129	116	110	102	143	141	121	134	99	73	F 16 Strojní součásti nebo prvky; všeobecná opatření pro zajištění účinné funkce strojů nebo zařízení; tepelná izolace všeobecně / Engeneering elements or units; General measures for producing and maintaining effective functioning of machines or installations; Thermal insulation in general
124	129	136	125	121	142	136	134	99	86	B 65 Doprava; balení; skladování; manipulace s tenkými nebo vláknitými materiály / Transport; Packing; Storing; Handling thin or filamentary material
89	74	117	177	146	149	165	150	110	102	C 12 Biochemie; pivo; lihoviny; víno; ocet; mikrobiologie; enzymologie; mutační nebo genetické inženýrství / Biochemistry; Beer; Spirits; Wine; Vinegar; Microbiology; Enzymology; Mutation or genetic engineering
81	116	114	93	115	122	107	68	76	58	B 01 Fyzikální nebo chemické postupy a zařízení všeobecně Physical or chemical processes or apparatus in general
72	67	97	118	119	93	91	96	78	72	A 01 Zemědělství; lesní hospodářství; chov zvířat; lapání zvířat; rybolov / Agriculture; Forestry; Animal husbandry; Hunting; Trapping; Fishing
79	78	98	92	103	94	97	99	93	61	G 01 Měření; zkoušení / Measuring; Testing
62	62	87	84	98	98	98	103	109	68	H 01 Základní elektrotechnické součásti Basic electric elements

Další informace

Further information

Přihlášky vynálezů v řízení k 31.12.2003 / Pending invention applications as of 31.12.2003	20077
Licenční smlouvy zapsané do patentového rejstříku v roce 2003 Licence agreements registered in the patent register in 2003	19
Zaniklé patenty v roce 2003 / Expired patents in 2003	408
Zrušené patenty v roce 2003 / Revoked patents in 2003	22

Udělené patenty

Granted patents

	1994	1995	1996	1997	1998	1999	2000	2001	2002	2003
Udělené patenty celkem / Granted patents total	725	1299	1290	1447	1451	1482	1611	1719	1805	1802
Domácím přihlašovatelům / Domestic applicants	419	577	407	300	291	228	272	241	241	259
Zahraničním přihlašovatelům / Foreign applicants	306	722	883	1177	1160	1254	1339	1478	1564	1543

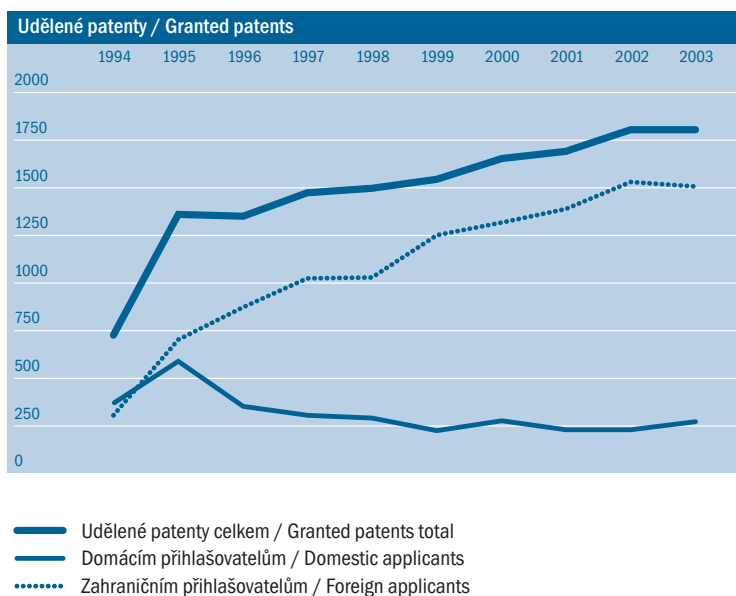

Udělené patenty členěné podle zemí Granted patents by countries

	1994	1995	1996	1997	1998	1999	2000	2001	2002	2003
CZ	419	577	407	300	291	228	272	241	241	259
AT	44	61	56	59	61	57	54	39	54	43
BE	2	13	14	9	18	18	31	36	34	41
CH	21	85	69	84	80	97	107	93	132	112
DE	90	220	301	338	381	418	465	507	499	541
DK	1	4	9	25	12	30	22	27	29	35
ES	4	5	6	5	3	4	7	4	9	18
FI	0	7	9	16	13	21	11	16	26	20
FR	18	50	48	86	107	107	101	94	112	105
GB	6	26	42	82	45	59	70	59	56	55
GR	0	0	1	0	0	0	0	0	0	2
IE	0	0	1	1	1	5	6	4	3	7
IT	12	29	42	58	41	39	30	46	42	56
JP	3	30	32	36	27	24	21	36	45	51
LU	1	3	0	7	11	5	4	8	2	8
NL	2	17	23	42	38	58	49	68	69	45
PT	0	1	0	0	0	0	0	0	0	2
SE	3	10	25	30	44	46	46	63	53	42
SK	40	48	26	15	15	7	10	8	8	10
US	32	73	128	224	216	201	241	298	312	272
Ostatní/Other	27	40	51	30	47	58	64	72	79	78
Celkem/Total	725	1299	1290	1447	1451	1482	1611	1719	1805	1802

Udělené patenty ve vybraných oborech

Granted patents in selected branches

1994	1995	1996	1997	1998	1999	2000	2001	2002	2003	Třída mezinárodního patentového třídění Class of the international patent classification
38	154	274	308	284	301	360	450	446	426	A 61 Lékařství nebo zvěrolékařství; hygiena Medical or veterinary science; Hygiene
62	186	230	276	239	234	308	366	364	368	C 07 Organická chemie / Organic chemistry
49	66	79	55	55	71	76	63	86	114	F 16 Strojní součásti nebo prvky; všeobecná opatření pro zajištění účinné funkce strojů nebo zařízení; tepelná izolace všeobecně / Engeneering elements or units; General measures for producing and maintaining effective functioning machines or installations; Thermal insulation in general
23	43	36	72	58	68	67	76	84	62	B 01 Fyzikální nebo chemické postupy a zařízení všeobecně Physical or chemical processes or apparatus in general
18	56	69	56	58	67	51	86	71	95	B 65 Doprava; balení; skladování; manipulace s tenkými nebo vláknitými materiály / Transport; Packing; Storing; Handling thin or filamentary material
20	48	36	60	58	64	54	64	87	69	A 01 Zemědělství; lesní hospodářství; chov zvířat; lapání zvířat; rybolov / Agriculture; Forestry; Animal husbandry; Hunting; Trapping; Fishing
19	68	46	61	53	56	47	63	78	60	C 12 Biochemie; pivo; lihoviny; víno; ocet; mikrobiologie; enzymologie; mutační nebo genetické inženýrství Biochemistry; Beer; Spirits; Wine; Vinegar; Microbiology; Enzymology; Mutation or genetic engineering
31	72	42	31	49	52	40	41	35	42	G 01 Měření; zkoušení / Measuring; Testing
22	43	58	36	54	48	58	31	46	33	H 01 Základní elektrotechnické součásti Basic electric elements
9	41	50	77	38	47	75	98	114	105	C 08 Organické makromolekulární sloučeniny; jejich výroba nebo chemické zpracování; směsi na nich založené Organic macromolecular compounds; their preparation or chemical working up; compositions based thereon

Patenty platné k 31. 12. 2003 podle sídla majitele

Valid patents as of 31. 12. 2003 by holder's residence

	CZ	AT	BE	CH	DE	DK	ES	FI	FR	GB	GR	IE	IT	JP	LU	NL	PT	SE	SK	US	Ostatní Other	Celkem Total
2003	1624	389	174	623	2572	151	45	109	598	339	3	19	280	244	32	294	2	238	64	1471	438	9709

Platné patenty členěné podle roků platnosti k 31. 12. 2003
Valid patents by years of validity as of 31. 12. 2003

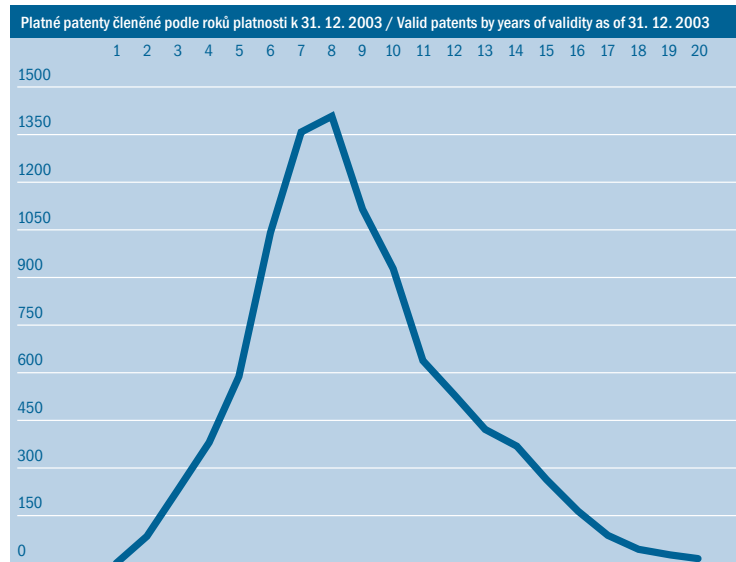

Platné patenty členěné podle roků platnosti za třídy A61, C07, C12 k 31. 12. 2003
Valid patents by years of validity, class A61, C07, C12 as of 31. 12. 2003

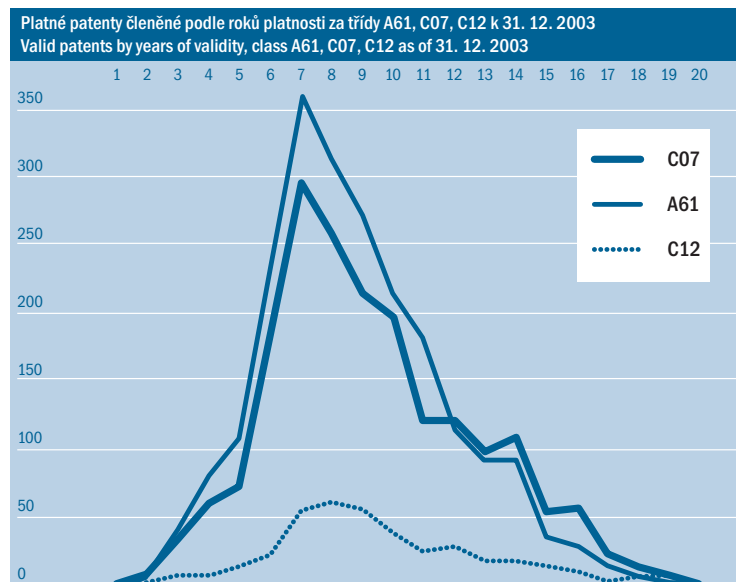

Určovací a zrušovací řízení u patentů

Declaratory judgement and revocation procedure in patents

	1994	1995	1996	1997	1998	1999	2000	2001	2002	2003
Sporné případy celkem / Dispute cases total	19	34	14	12	12	19	32	18	18	18
z toho žádosti o určení thereof requests for declaratory judgement	7	19	8	6	4	6	13	4	6	5
z toho návrhy na zrušení thereof revocation proposals	12	15	6	6	8	13	19	14	12	13
Vyřízené sporné případy / Settled cases total	26	20	25	20	16	15	30	17	18	22
z toho žádosti o určení thereof requests for declaratory judgement	16	7	15	10	9	7	13	9	6	6
z toho návrhy na zrušení thereof revocation proposals	10	13	10	10	7	8	17	8	12	16
Sporné případy v řízení k 31. 12. Pending cases as of 31. 12.	10	31	20	12	8	12	14	15	15	11

Opravné prostředky proti rozhodnutím v patentovém řízení vydaným v 1. stupni řízení

Appeals against decisions issued in the 1st instance of patent procedure

	1994	1995	1996	1997	1998	1999	2000	2001	2002	2003
Rozklady / Appeals	33	46	39	41	37	37	49	48	37	48
Řízení ukončeno / Procedure completed	35	48	30	45	22	49	43	54	29	33
Případy v řízení k 31. 12. Pending cases as of 31. 12.	4	2	11	7	22	10	16	10	18	33

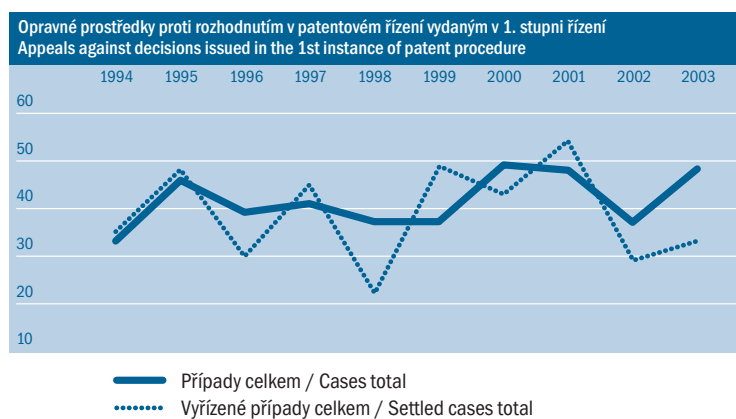

Poplatky za vynálezy v Kč

Fees for inventions in CZK

	2003
Přihlašovací poplatky / Application fees	4 065 000,00
podání přihlašovatelem / filed by applicant	3 840 000,00
podání původcem / filed by inventor	225 000,00
Poplatky za žádost o provedení úplného průzkumu / Fees for full examination request	27 168 000,00
Poplatky za vydání patentové listiny / Fees for patent document issue	8 406 400,00
Poplatky za udržování patentů v platnosti / Fees for patent validity maintenance	57 384 500,00
1. - 2. rok / year	59 000,00
3. rok / year	275 500,00
4. rok / year	309 000,00
5. rok / year	1 054 000,00
6. rok / year	2 402 000,00
7. rok / year	4 292 000,00
8. rok / year	5 902 000,00
9. rok / year	6 756 000,00
10. rok / year	6 239 000,00
11. rok / year	5 761 000,00
12. rok / year	6 595 000,00
13. rok / year	5 218 000,00
14. rok / year	4 645 000,00
15. rok / year	2 611 000,00
16. rok / year	2 296 000,00
17. rok / year	1 494 000,00
18. rok / year	570 000,00
19. rok / year	594 000,00
20. rok / year	312 000,00
Ostatní poplatky / Other fees	6 801 300,00
Celkem / Total	99 760 200,00

Dodatková ochranná osvědčení pro léčiva a pro přípravky na ochranu rostlin

Supplementary Protection Certificate for Pharmaceuticals and Plant Protection Products

	2000	2001	2002	2003
Žádosti / Requests	21	12	8	12
Počet udělených / Granted	3	3	4	2

UŽITNÉ VZORY UTILITY MODELS

Přihlášky užitných vzorů Utility model applications

	1994	1995	1996	1997	1998	1999	2000	2001	2002	2003
Přihlášky celkem / Applications total	1607	1474	1314	1370	1327	1384	1288	1166	1121	1117
Domácí přihlašovatelé / Domestic applicants	1483	1361	1220	1281	1236	1309	1205	1091	1053	1066
Zahraniční přihlašovatelé / Foreign applicants	124	113	94	89	91	75	83	75	68	51

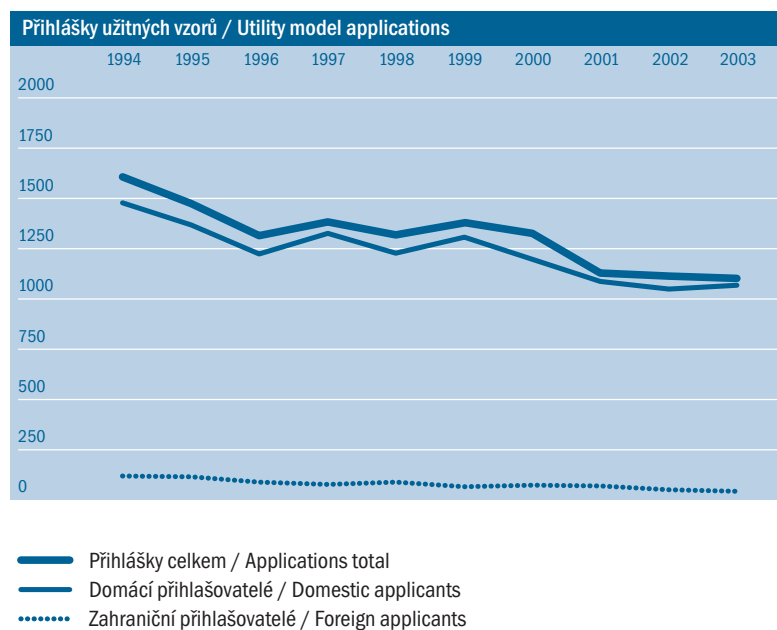

Přihlášky užitečných vzorů členěné podle zemí
Utility model applications by countries

	1994	1995	1996	1997	1998	1999	2000	2001	2002	2003
CZ	1483	1361	1220	1281	1236	1309	1205	1091	1053	1066
AT	6	2	7	9	14	4	9	5	1	5
BE	1	0	1	0	1	1	0	0	0	0
CH	3	1	1	0	1	1	2	4	1	0
DE	28	31	22	17	19	18	16	20	10	10
DK	0	1	0	3	0	0	0	1	0	0
ES	2	0	0	0	0	2	0	0	0	1
FI	0	1	2	0	0	0	0	2	2	0
FR	2	1	1	4	2	4	1	0	0	0
GB	0	0	0	0	0	2	5	3	3	0
GR	0	0	0	0	0	0	0	0	0	0
IE	0	0	0	0	0	0	0	0	0	0
IT	1	1	1	3	1	1	0	0	4	1
JP	0	1	0	0	0	0	0	0	0	1
LU	0	0	0	0	0	1	0	0	0	0
NL	1	0	0	4	5	1	0	10	6	0
PT	0	0	0	0		0	0	0	0	0
SE	0	0	1	2	1	0	0	0	0	0
SK	74	63	48	39	37	37	34	21	31	20
US	3	2	3	1	2	0	5	0	2	5
Ostatní/Other	3	9	7	7	8	3	11	9	8	8
Celkem/Total	1607	1474	1314	1370	1327	1384	1288	1166	1121	1117

Přihlášky užitečných vzorů ve vybraných oborech

Utility model applications in selected branches

1994	1995	1996	1997	1998	1999	2000	2001	2002	2003	Třída mezinárodního patentového třídění Class of the international patent classification
92	103	86	93	87	86	71	64	59	67	B 65 Doprava; balení; skladování; manipulace s tenkými nebo vláknitými materiály / Transport; Packing; Storing; Handling thin or filamentary material
66	82	58	96	55	76	47	66	48	61	A 61 Lékařství nebo zvěrolékařství; hygiena Medical or veterinary science; Hygiene
106	92	47	69	66	67	41	35	30	28	F 16 Strojní součásti nebo prvky; všeobecná opatření pro zajištění účinné funkce strojů nebo zařízení; tepelná izolace všeobecně / Engeneering elements or units; General measures for producing and maintaining effective functioning of machines or installations; Thermal insulation in general
75	62	52	52	56	46	48	30	45	24	A 01 Zemědělství; lesní hospodářství; chov zvířat; lapání zvířat; rybolov / Agriculture; Forestry; Animal husbandry; Hunting; Trapping; Fishing
74	50	41	54	41	39	27	25	41	27	G 01 Měření; zkoušení / Measuring; Testing
37	31	30	46	23	36	34	22	22	19	H 01 Základní elektrotechnické součásti Basic electric elements
41	26	31	19	18	18	5	8	7	8	B 01 Fyzikální nebo chemické postupy a zařízení všeobecně Physical or chemical processes or apparatus in general
6	4	10	10	6	7	3	4	7	7	C 12 Biochemie; pivo; lihoviny; víno; ocet; mikrobiologie; enzymologie; mutační nebo genetické inženýrství Biochemistry; Beer; Spirits; Wine; Vinegar; Microbiology; Enzymology; Mutation or genetic engineering
9	4	2	5	6	3	3	6	12	2	C 08 Organické makromolekulární sloučeniny; jejich výroba nebo chemické zpracování; směsi na nich založené Organic macromolecular compounds; their preparation or chemical working up; compositions based thereon
0	2	1	6	4	1	10	10	11	1	C 07 Organická chemie / Organic chemistry

Zapsané užité vzory

Registered utility models

	1994	1995	1996	1997	1998	1999	2000	2001	2002	2003
Zapsané užité vzory celkem Registered utility models total	1637	1470	1152	1499	1185	1368	1156	1162	1043	1022
Domácím přihlašovatelům / Domestic applicants	1531	1339	1064	1397	1113	1279	1089	1099	967	962
Zahraničním přihlašovatelům / Foreign applicants	106	131	88	102	72	89	67	63	76	59

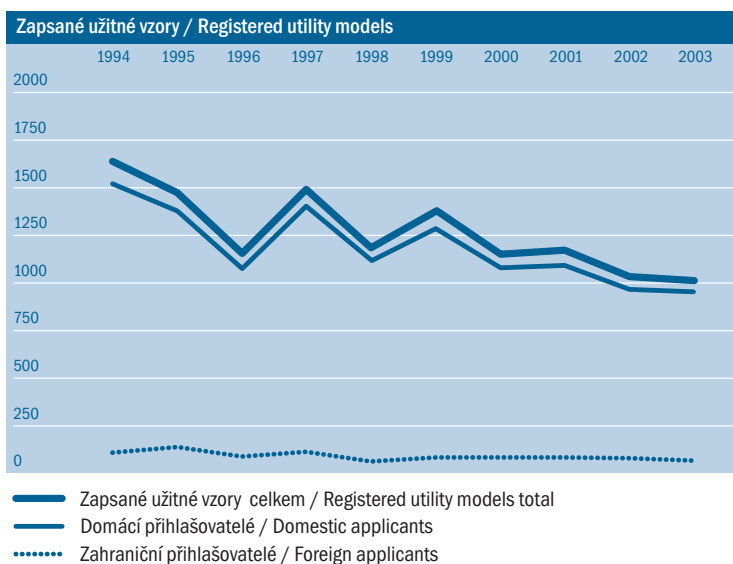

Zapsané užité vzory členěné podle zemí Registered utility models by countries

	1994	1995	1996	1997	1998	1999	2000	2001	2002	2003
CZ	1531	1339	1064	1397	1113	1279	1089	1099	967	963
AT	4	7	1	8	14	5	7	6	4	2
BE	0	1	1	0	1	1	0	0	0	0
CH	2	1	0	1	1	1	2	1	2	0
DE	16	26	29	21	14	23	12	13	13	15
DK	0	0	1	2	0	1	0	0	0	0
ES	2	0	0	0	0	1	1	0	0	1
FI	0	1	1	1	0	0	0	1	2	1
FR	2	0	2	4	2	3	1	0	0	0
GB	0	0	0	0	0	2	1	5	3	2
GR	0	0	0	0	0	0	0	0	0	0
IE	0	0	0	0	0	0	0	0	0	0
IT	1	0	2	2	1	2	0	0	4	1
JP	0	1	0	0	0	0	0	0	0	0
LU	0	0	0	0	0	1	0	0	0	0
NL	1	0	0	4	5	1	0	1	11	3
PT	0	0	0	0	0	0	0	0	0	0
SE	2	0	1	0	2	1	0	0	0	0
SK	75	82	36	52	28	39	30	27	27	21
US	1	4	2	1	0	2	2	2	1	6
Ostatní/Other	0	8	12	6	4	6	11	7	9	7
Celkem/Total	1637	1470	1152	1499	1185	1368	1156	1162	1043	1022

Platné užité vzory členěné podle roků platnosti k 31. 12. 2003

Valid utility models in individual years of their validity as of 31. 12. 2003

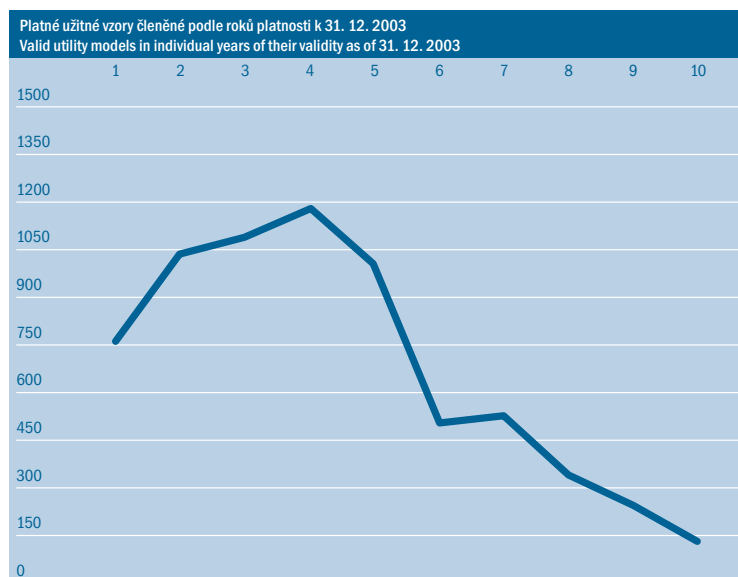

Další informace

Further information

Příhlášky užitečných vzorů v řízení k 31. 12. 2003 / Pending utility model applications as of 31.12.2003	231
Licenční smlouvy zapsané do rejstříku užitečných vzorů v roce 2003 Licence agreements registered in the utility model register in 2003	38
Zaniklé užité vzory v roce 2003 / Lapsed utility models in 2003	460
První prodloužení platnosti zápisů užitečných vzorů v roce 2003 The first extension of validity of utility model registration in 2003	553
Druhé prodloužení platnosti zápisů užitečných vzorů v roce 2003 The second extension of validity of utility model registration in 2003	207

Určovací a výmazová řízení u užitných vzorů

Declaratory judgement and cancellation procedure in utility models

	1994	1995	1996	1997	1998	1999	2000	2001	2002	2003
Sporné případy celkem / Dispute cases total	10	27	28	27	52	48	59	36	47	70
z toho žádosti o určení thereof requests for declaratory judgement	3	2	2	1	11	11	12	9	7	8
z toho návrhy na výmaz thereof cancellation proposals	7	25	26	26	41	37	47	27	40	62
Vyřízené sporné případy / Settled dispute cases	10	10	29	25	46	54	42	48	60	38
z toho žádosti o určení thereof requests for declaratory judgement	0	0	2	4	7	10	5	15	9	28
z toho návrhy na výmaz thereof cancellation proposals	10	10	27	21	39	44	37	33	51	10
Sporné případy v řízení k 31. 12. Pending dispute cases as of 31. 12.	9	26	25	27	33	27	44	32	19	51

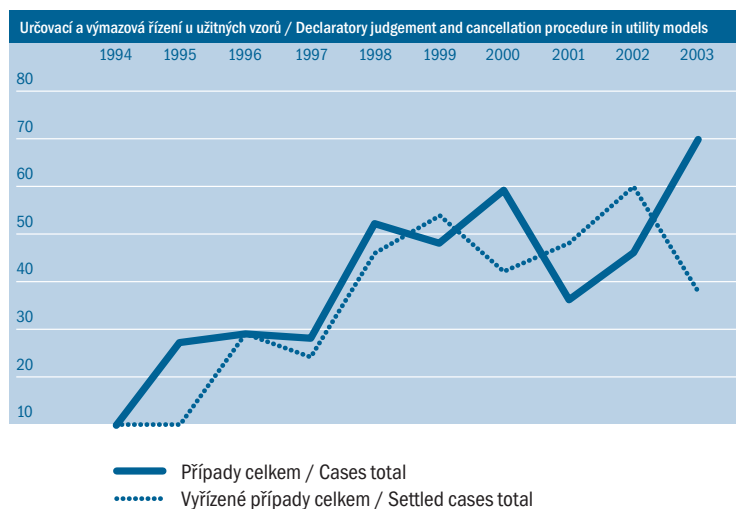

Užitné vzory platné k 31. 12. 2003 podle sídla majitele

Registered utility models by holder's residence as of 31. 12. 2003

	CZ	AT	BE	CH	DE	DK	ES	FI	FR	GB	GR	IE	IT	JP	LU	NL	PT	SE	SK	US	Ostatní Other	Celkem Total
2003	6311	41	2	6	103	3	3	4	10	12	0	0	11	0	8	17	0	3	172	12	43	6761

Opravné prostředky uplatněné proti rozhodnutím ve věci užitných vzorů vydaným v 1. stupni řízení

Appeals against decisions issued in the 1st instance of utility model procedures

	1994	1995	1996	1997	1998	1999	2000	2001	2002	2003
Rozklady / Appeals	1	2	8	6	15	4	11	17	28	28
Řízení ukončeno / Procedure completed	0	2	6	4	5	12	12	13	24	25
Případy v řízení k 31. 12. Pending cases as of 31. 12.	1	1	3	5	15	7	6	10	14	17

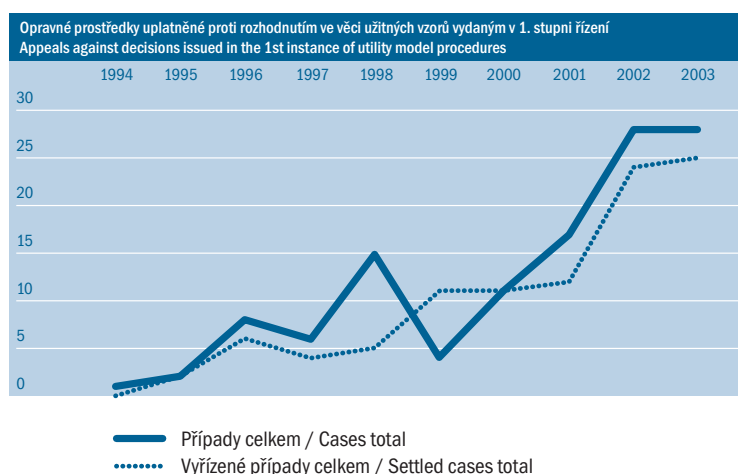

Poplatky za užité vzory v Kč Fees for utility models in CZK

2003

Přihlašovací poplatky / Application fees	821 500,00
podání přihlašovatelem / filed by applicant	299 000,00
podání původcem / filed by inventor	522 500,00
Poplatky za žádost o prodloužení platnosti / Fees for request to extend validity	3 033 000,00
první prodloužení / first extension	1 743 000,00
druhé prodloužení / second extension	1 290 000,00
Ostatní poplatky / Other fees	370 150,00
Celkem / Total	4 224 650,00

PRŮMYSLOVÉ VZORY INDUSTRIAL DESIGNS

Přihlášky průmyslových vzorů Industrial design applications

	1994	1995	1996	1997	1998	1999	2000	2001	2002	2003
Přihlášky celkem / Applications total	860	899	904	813	803	763	788	684	710	683
Domácí přihlašovatelé / Domestic applicants	689	719	616	502	511	473	484	417	423	419
Zahraniční přihlašovatelé / Foreign applicants	171	180	288	311	292	290	304	267	287	264

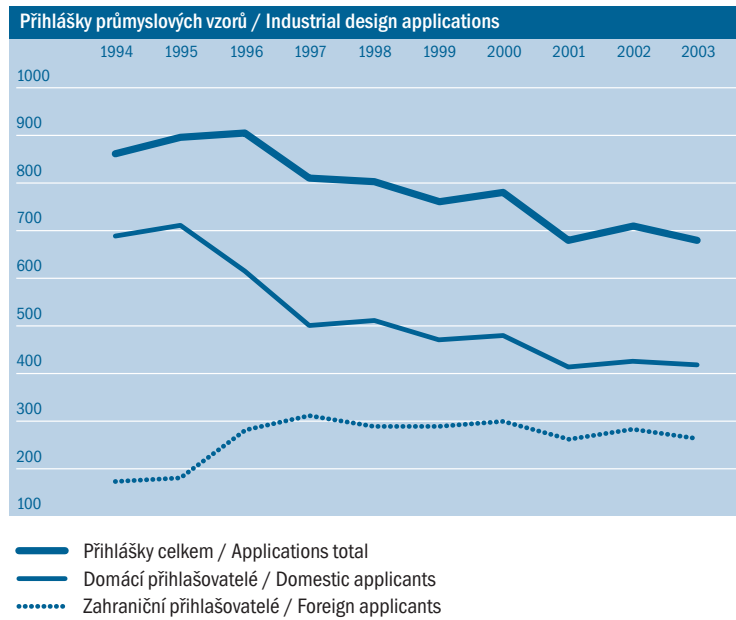

Přihlášky průmyslových vzorů členěné podle zemí
Industrial design applications by countries

	1994	1995	1996	1997	1998	1999	2000	2001	2002	2003
CZ	689	719	616	502	511	473	484	417	423	419
AT	4	3	6	9	8	10	12	7	2	5
BE	0	1	4	2	2	2	5	8	2	0
CH	14	7	6	12	6	13	9	10	13	1
DE	40	51	52	59	74	64	71	44	48	79
DK	19	3	52	39	30	5	1	2	0	0
ES	1	1	0	2	1	1	3	2	3	9
FI	0	0	3	4	2	6	2	28	35	4
FR	7	1	10	21	15	21	12	13	15	20
GB	11	11	7	12	5	5	17	21	30	18
GR	0	0	0	0	0	0	0	0	0	0
IE	0	0	2	1	2	0	1	0	0	0
IT	2	5	6	2	7	0	0	0	7	8
JP	0	1	1	0	4	3	1	5	7	11
LU	0	0	0	1	0	0	0	0	0	0
NL	24	34	21	28	19	21	19	19	28	33
PT	0	0	0	0	0	0	0	0	0	0
SE	9	9	11	5	10	0	0	0	1	2
SK	21	9	17	18	17	12	11	12	9	17
US	19	30	76	89	71	97	99	79	62	35
Ostatní/Other	0	14	14	7	19	30	41	17	25	22
Celkem/Total	860	899	904	813	803	763	788	684	710	683

Přihlášky průmyslových vzorů členěné podle Locarnského třídění

Industrial design applications by the Locarno Classification

Třída / Class ^{*)}	1995	1996	1997	1998	1999	2000	2001	2002	2003
01 - potraviny / Foodstuffs	15	5	12	14	15	6	3	11	11
02 - oděvy, boty / Articles of clothing	36	25	31	26	16	19	18	14	28
03 - zavazadla a pouzdra / Travel goods, cases	12	6	11	11	16	19	13	22	9
04 - kartáčnické výrobky / Brushware	11	6	20	11	9	12	15	17	8
05 - textilní a jiná metráž / Textile	3	3	10	11	12	12	5	5	6
06 - nábytek / Furnishing	99	110	64	74	58	80	51	63	42
07 - kuchyňské nádoby / Household goods	29	87	57	67	69	69	70	48	45
08 - železářské výrobky / Tools and hardware	31	31	24	28	24	35	16	43	31
09 - obaly a kontejnery / Packages and containers	140	92	87	133	121	94	87	95	100
10 - hodiny a měřicí přístroje / Clocks and other measuring instruments	20	13	17	10	19	16	10	7	9
11 - ozdobné výrobky / Articles of adornment	48	30	29	33	31	31	34	35	27
12 - dopravní prostředky / Means of transport or hoisting	90	92	69	48	66	47	43	37	45
13 - silnoproudá zařízení / Equipment for production of electricity	14	9	17	22	20	28	14	6	18
14 - slaboproudá zařízení / Equipment for recording and communication	15	10	14	17	12	26	33	47	16
15 - ostatní stroje / Other machines	20	39	16	23	31	19	25	13	16
16 - přístroje k záznamu a projekci obrazu / Optical apparatus	2	1	1	1	2	0	2	3	4
17 - hudební nástroje / Musical instruments	4	1	7	1	2	2	1	0	2
18 - kancelářské stroje / Office machinery	1	1	5	3	1	4	1	0	3
19 - kancelářské potřeby / Office equipment	37	68	41	33	32	57	32	50	32
20 - prodejní vybavení / Sales equipment	34	20	29	18	25	25	34	23	11
21 - hračky a sportovní potřeby / Toys and sports goods	52	104	74	64	34	34	34	45	44
22 - zbraně / Arms	5	10	10	8	9	3	3	5	6
23 - sanita / Sanitary equipment	63	24	32	31	37	28	25	29	41
24 - lékařské zařízení / Medical equipment	13	14	12	18	10	15	17	11	14
25 - stavební jednotky / Building units	58	54	66	52	47	43	58	38	53
26 - svítidla / Lighting apparatus	25	26	15	15	24	31	11	10	27
27 - kuřácké potřeby / Smoker's supplies	2	7	0	3	3	2	3	5	1
28 - farmaceutické a kosmetické výrobky Pharmaceutical and cosmetic products	8	2	18	10	6	17	12	22	22
29 - protipožární prostředky / Equipment against fire hazards	5	10	6	4	6	2	2	1	0
30 - chovatelské potřeby / Articles for care of animals	3	2	11	4	3	2	5	0	3
31 - stroje na zpracování potravin / Machines for preparing food	1	2	7	7	1	6	2	3	0
99 - různé / Miscellaneous	3		1	3	2	4	5	2	9
Celkem / Total	899	904	813	803	763	788	684	710	683

^{*)} neúplné názvy / Incomplete titles

Zapsané průmyslové vzory

Registered industrial designs

	1994	1995	1996	1997	1998	1999	2000	2001	2002	2003
Zapsané průmyslové vzory celkem Registered industrial designs total	566	424	803	868	1017	963	725	675	560	661
Domácím přihlašovatelům / Domestic applicants	462	327	608	580	628	567	458	370	359	357
Zahraničním přihlašovatelům / Foreign applicants	104	97	195	288	389	396	267	305	201	304

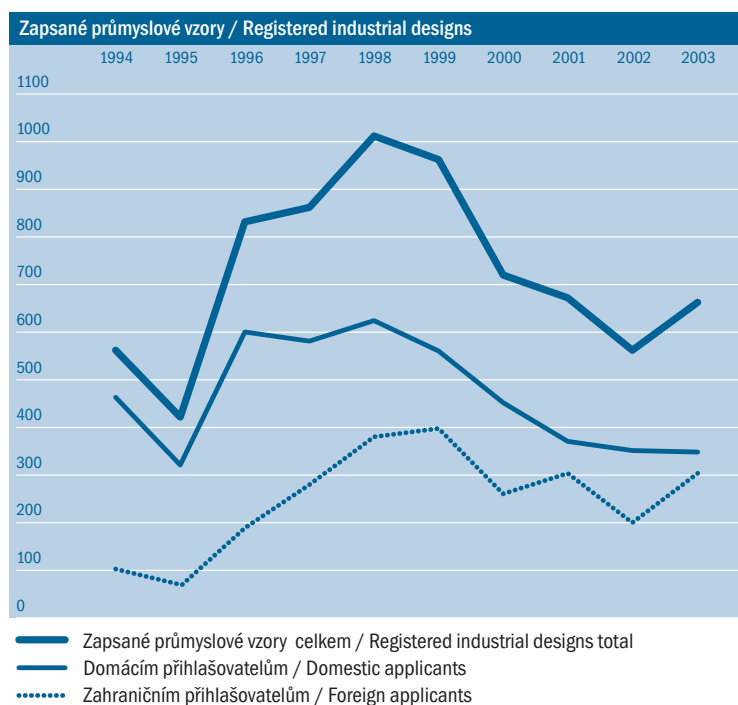

Zapsané průmyslové vzory členěné podle zemí

Registered industrial designs by countries

	1994	1995	1996	1997	1998	1999	2000	2001	2002	2003
CZ	462	327	608	580	628	567	458	370	359	357
AT	7	3	4	4	13	12	8	6	7	4
BE	0	0	1	3	3	3	4	5	6	0
CH	12	10	12	6	13	15	0	0	8	13
DE	29	20	54	56	78	96	59	63	30	70
DK	1	1	22	52	39	30	4	2	1	0
ES	1	2	1	1	2	2	3	1	1	10
FI	0	0	0	2	6	2	5	24	14	28
FR	3	4	2	9	21	21	19	14	10	18
GB	4	6	10	12	12	9	11	9	18	32
GR	0	0	0	0	0	0	0	0	0	0
IE	0	0	0	1	1	0	0	1	0	0
IT	0	1	4	5	4	11	0	0	7	6
JP	0	0	0	1	1	4	3	4	3	7
LU	0	0	0	1	0	0	0	0	0	0
NL	5	16	28	29	35	30	18	22	18	36
PT	0	0	0	0	0	0	0	0	0	0
SE	1	6	9	9	9	15	13	4	1	1
SK	13	11	18	8	22	24	9	11	10	8
US	22	13	23	73	118	102	80	105	56	42
Ostatní/Other	6	4	7	16	12	20	31	34	11	29
Celkem/Total	566	424	803	868	1017	963	725	675	560	661

**Zapsané průmyslové vzory členěné podle Locarnského třídění
(do roku 1994 používáno národního třídění)**
Registered industrial designs by the Locarno Classification
(national classification used until 1994)

Třída / Class ¹⁾	1995	1996	1997	1998	1999	2000	2001	2002	2003
01 - potraviny / Foodstuffs	2	8	11	11	17	9	3	8	9
02 - oděvy, boty / Articles of clothing	14	31	31	34	22	23	15	15	18
03 - zavazadla a pouzdra / Travel goods, cases	9	8	9	13	15	17	14	12	16
04 - kartáčnické výrobky / Brushware	2	7	4	30	10	6	16	17	8
05 - textilní a jiná metráž / Textile	0	2	1	12	9	10	6	4	4
06 - nábytek / Furnishing	50	66	97	92	92	52	59	56	44
07 - kuchyňské nádobí / Household goods	21	39	66	84	94	66	69	49	42
08 - železářské výrobky / Tools and hardware	10	39	32	34	28	27	28	25	40
09 - obaly a kontejnery / Packages and containers	44	139	101	110	151	98	74	77	94
10 - hodiny a měřicí přístroje / Clocks and other measuring instruments	4	17	20	12	25	15	8	5	7
11 - ozdobné výrobky / Articles of adornment	21	34	37	32	44	19	29	30	28
12 - dopravní prostředky / Means of transport or hoisting	46	84	102	76	59	58	35	36	36
13 - silnoproudá zařízení / Equipment for production of electricity	3	12	11	29	22	28	21	5	8
14 - slaboproudá zařízení / Equipment for recording and communication	8	13	9	16	16	26	34	19	45
15 - ostatní stroje / Other machines	17	16	34	25	41	16	25	14	11
16 - přístroje k záznamu a projekci obrazu / Optical apparatus	1	1	4	2	1	1	2	2	2
17 - hudební nástroje / Musical instruments	5	7	1	7	2	1	2	0	1
18 - kancelářské stroje / Office machinery	0	3	0	6	2	3	1	1	1
19 - kancelářské potřeby / Office equipment	10	23	39	69	41	41	33	38	45
20 - prodejní vybavení / Sales equipment	13	24	23	26	30	24	30	24	11
21 - hračky a sportovní potřeby / Toys and sports goods	40	70	84	82	62	29	27	30	39
22 - zbraně / Arms	7	6	9	11	11	5	4	1	6
23 - sanita / Sanitary equipment	29	41	30	48	39	38	31	10	42
24 - lékařské zařízení / Medical equipment	12	15	12	17	22	9	23	7	18
25 - stavební jednotky / Building units	28	55	53	61	51	49	40	43	39
26 - svítidla / Lighting apparatus	11	21	23	30	23	30	19	9	18
27 - kuřácké potřeby / Smoker's supplies	7	2	0	0	6	1	1	2	6
28 - farmaceutické a kosmetické výrobky Pharmaceutical and cosmetic products	2	10	10	19	10	12	9	12	20
29 - protipožární prostředky / Equipment against fire hazards	2	3	3	6	5	4	2	2	0
30 - chovatelské potřeby / Articles for care of animals	1	3	10	10	5	3	5	1	1
31 - stroje na zpracování potravin / Machines for preparing food	5	4	2	10	5	2	6	4	0
99 - různé / Miscellaneous	0	0	0	3	3	3	4	2	2
Celkem / Total	424	803	868	1017	963	725	675	560	661

¹⁾ Neúplné názvy / Incomplete titles

Platné průmyslové vzory členěné podle roků platnosti k 31. 12. 2003

Valid industrial designs by years of validity as of 31. 12. 2003

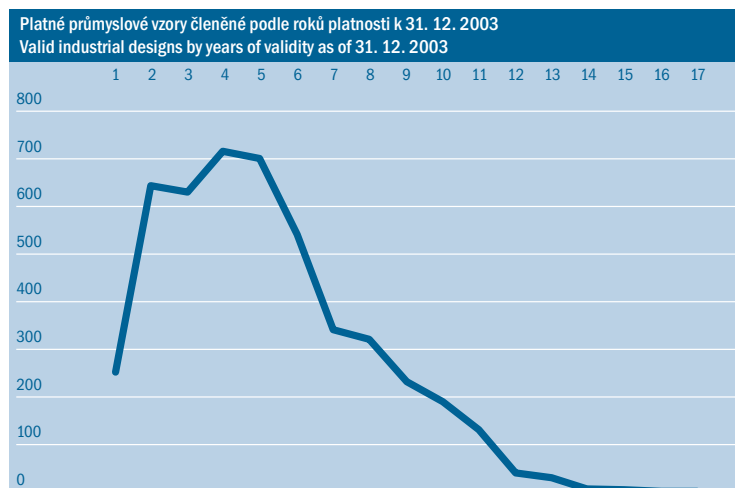

Další informace

Further information

Příhlášky průmyslových vzorů v řízení k 31. 12. 2003 / Pending industrial design applications as of 31. 12. 2003	409
Zaniklé průmyslové vzory v roce 2003 / Expired industrial designs in 2003	195
Výmazy průmyslových vzorů v roce 2003 / Cancelled industrial designs in 2003	9
Žádosti o zápis licenčních smluv, zapsané do rejstříku v roce 2003 Requests for registration of licence agreements registered in the patent register in 2003	16
První obnovy průmyslových vzorů v roce 2003 / First renewals of industrial designs in 2003	312
Druhé obnovy průmyslových vzorů v roce 2003 / Second renewals of industrial designs in 2003	71

Opravné prostředky uplatněné proti rozhodnutím ve věci průmyslových vzorů vydaným v 1. stupni řízení

Appeals against decisions issued in the 1st instance of industrial design procedures

	1994	1995	1996	1997	1998	1999	2000	2001	2002	2003
Rozklady / Appeals	7	6	6	12	3	6	6	5	9	11
Řízení ukončeno / Procedure completed	10	3	5	7	5	10	6	2	7	13
Případy v řízení k 31. 12. Pending cases as of 31. 12.	0	3	4	9	7	3	3	6	8	6

Průmyslové vzory platné k 31. 12. 2003 podle sídla majitele

Valid industrial designs as of 31. 12. 2003 by holder's residence

	CZ	AT	BE	CH	DE	DK	ES	FI	FR	GB	GR	IE	IT	JP	LU	NL	PT	SE	SK	US	Ostatní Other	Celkem Total
2003	2697	55	21	81	433	99	22	78	118	116	0	1	41	23	0	217	0	60	65	570	129	4626

Zapsané průmyslové vzory a počty variant

Registered industrial designs and number of variants

	1994	1995	1996	1997	1998	1999	2000	2001	2002	2003
Zapsané průmyslové vzory Registered industrial designs	566	424	803	868	1017	963	725	675	560	661
Počet variant v nich obsažených Number of variants contained	1811	1293	2676	2493	3211	2973	3031	3946	3824	4944
Průměrný počet variant v jednom zapsaném průmyslovém vzoru / Average number of variants in one registered industrial design	3,20	3,05	3,33	2,87	3,16	3,09	4,17	5,84	6,83	7,47

Určovací a výmazová řízení u průmyslových vzorů

Declaratory judgement and cancellation procedure in industrial designs

	1994	1995	1996	1997	1998	1999	2000	2001	2002	2003
Sporné případy celkem / Dispute cases total	15	8	17	14	12	18	19	15	11	13
z toho žádosti o určení thereof requests for declaratory judgement	4	13	6	13	6	6	10	3	0	0
z toho návrhy na výmaz thereof cancellation proposals	11	2	4	8	6	8	16	15	11	13
Vyřízené sporné případy celkem Settled dispute cases total	4	14	12	18	17	18	16	11	19	9
z toho žádosti o určení thereof requests for declaratory judgement	1	6	6	13	7	12	3	0	0	0
z toho návrhy na výmaz thereof cancellation proposals	3	8	6	5	10	6	13	11	19	9
Sporné případy v řízení k 31. 12. Pending dispute cases as of 31. 12.	16	9	14	10	5	5	8	12	4	8

Poplatky za průmyslové vzory v Kč

Fees for industrial designs in CZK

	2003
Přihlašovací poplatky / Application fees	1 121 600,00
podání přihlašovatelem / filed by applicant	76 300,00
podání původcem / filed by designer	268 700,00
hromadná přihláška - podání přihlašovatelem / multiple application - filed by applicant	292 200,00
hromadná přihláška - podání původcem / multiple application - filed by designer	484 400,00
Poplatky za žádost o obnovu doby ochrany / Renewal fees	927 000,00
první obnova / first renewal	702 000,00
druhá obnova / second renewal	225 000,00
Ostatní poplatky / Other fees	162 250,00
Celkem / Total	2 210 850,00

OCHRANNÉ ZNÁMKY TRADEMARKS

Přihlášky ochranných známek celkem Trademark applications total

	1994	1995	1996	1997	1998	1999	2000	2001	2002	2003
Přihlášky celkem / Applications total	16016	17554	16298	17720	17183	18161	19455	19031	17858	18617

Národní přihlášky ochranných známek National trademark applications

	1994	1995	1996	1997	1998	1999	2000	2001	2002	2003
Přihlášky celkem / Applications total	9290	10476	9642	9219	8399	9720	10366	10073	9918	10415
Domácí přihlašovatelé / Domestic applicants	7241	8116	7121	6627	6073	7379	7642	8100	8114	8885
Zahraniční přihlašovatelé / Foreign applicants	2049	2360	2521	2592	2326	2341	2724	1973	1804	1530

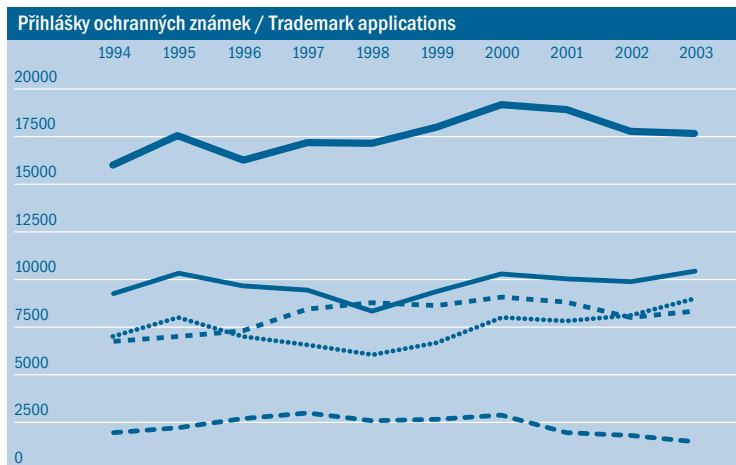

- Přihlášky celkem / Applications total
- - - Národní přihlášky celkem / National applications total
- Z toho domácí přihlašovatelé / Thereof domestic applicants
- . - . Z toho zahraniční přihlašovatelé / Thereof foreign applicants
- - - Zápis podle Madridské dohody / Registration according to the Madrid Agreement

**Zápisy mezinárodních ochranných známek
podle Madridské dohody o mezinárodním zápisu ochranných známek
a Protokolu k této dohodě s vyznačením České republiky**
International trademarks according to the Madrid Agreement concerning
the International Registration of Marks and the Protocol to this Agreement with
designation of the Czech Republic

	1994	1995	1996	1997	1998	1999	2000	2001	2002	2003
Zápisy / Registrations	6726	7078	6656	8501	8784	8441	9089	8958	7940	8202
z toho výlučně podle Madridské dohody thereof according to the Madrid Agreement							2478	1732	1480	1358
z toho výlučně podle Protokolu k Madridské dohodě thereof according to the Protocol							707	838	849	832
z toho podle Madridské dohody a Protokolu thereof according to the Madrid Agreement and to the Protocol							5904	6388	5611	6012

Příhlášky národních ochranných známek členěné podle zemí
National trademark applications by countries

	1994	1995	1996	1997	1998	1999	2000	2001	2002	2003
CZ	7241	8116	7121	6627	6073	7379	7642	8100	8114	8885
AT	34	30	44	27	15	14	20	13	11	10
BE	12	9	10	11	21	40	19	11	11	10
CH	31	35	52	78	78	37	48	64	57	28
DE	119	227	236	181	140	135	113	126	126	86
DK	56	46	48	39	27	11	27	9	9	9
ES	7	26	15	28	12	15	39	17	16	19
FI	54	37	33	31	22	6	10	9	5	9
FR	47	98	32	51	34	71	86	47	47	61
GB	243	248	285	346	217	224	237	160	148	74
GR	5	6	7	3	7	4	6	3	7	18
IE	6	8	4	20	9	6	12	11	9	12
IT	6	17	24	15	19	22	9	12	24	11
JP	78	69	81	108	101	88	148	96	79	61
LU	3	7	14	6	3	6	13	9	3	4
NL	108	66	39	53	59	68	62	60	43	31
PT	6	5	3	13	2	5	7	0	1	1
SE	61	116	101	73	77	62	55	38	25	23
SK	208	190	138	189	151	113	201	135	156	109
US	819	951	1132	1041	1017	1134	1380	911	766	639
Ostatní/Other	146	169	223	279	315	280	232	242	261	315
Celkem/Total	9290	10476	9642	9219	8399	9720	10366	10073	9918	10415

Národní přihlášky ochranných známek členěné podle Niceského třídění

National trademark applications by the Nice Classification

Třída / Class ¹⁾	1994	1995	1996	1997	1998	1999	2000	2001	2002	2003
01 - chemické výrobky / Chemicals	835	656	499	564	468	480	519	493	464	606
02 - barvy, laky / Paints	636	430	313	355	230	305	232	234	279	269
03 - přípravky na čištění / Preparations for cleaning	1052	1096	895	850	675	755	766	747	733	847
04 - průmyslová mazadla / Industrial greases	446	357	230	203	139	180	180	188	179	212
05 - farmaceutické výrobky Pharmaceutical preparations	1023	1140	1044	1015	976	1151	1287	1151	1162	1264
06 - kovy, slitiny / Metals, alloys	851	849	645	634	463	513	505	471	505	576
07 - stroje / Machines	847	813	588	630	400	470	492	471	496	500
08 - nářadí / Hand tools	594	600	332	340	221	253	232	232	218	258
09 - přístroje / Apparatus	1945	2352	1805	1870	1702	2067	2352	2185	2053	2122
10 - chirurgické nástroje / Surgical apparatus	460	470	331	223	203	182	213	203	220	258
11 - osvětlovací přístroje / Apparatus for lighting	867	821	578	562	420	436	466	437	431	507
12 - vozidla / Vehicles	672	587	481	449	393	384	447	460	440	470
13 - střelné zbraně / Firearms	265	174	58	77	21	88	47	36	53	45
14 - vzácné kovy / Precious metals	450	488	248	220	174	258	191	163	208	220
15 - hudební nástroje / Musical instruments	264	302	76	77	44	85	46	44	26	46
16 - papírenské výrobky / Goods of paper	1474	1936	1587	1582	1516	1804	2028	1982	1836	2164
17 - kaučuk, guma / Rubber, gum	627	606	389	423	283	359	320	262	341	358
18 - kůže / Leather	525	616	395	373	307	397	507	441	580	466
19 - stavební materiály nekovové Building materials non-metallic	825	765	512	606	447	507	473	431	483	576
20 - nábytek, zrcadla / Furniture, mirrors	751	852	526	469	342	414	412	339	394	451
21 - náčiní pro domácnost / Household utensils	660	758	463	412	341	456	460	376	438	469
22 - provazy, plachty / Ropes, sails	325	222	137	123	87	83	85	101	117	114
23 - vlákna pro textilní účely / Yarns for textile use	296	147	65	61	48	50	44	22	41	45
24 - textilní výrobky / Textile goods	500	496	325	251	225	329	380	386	363	322
25 - oděvy, obuv / Clothing, footwear	948	1049	846	782	737	932	974	1011	1150	1070
26 - krajky / Laces	364	455	203	159	130	217	218	179	219	151
27 - koberce, rohože / Carpets, rugs	380	248	172	154	124	144	83	74	94	131
28 - hry, hračky / Games, playthings	618	702	452	494	378	497	509	452	560	575
29 - maso, ryby, drůbež / Meat, fish, poultry	1012	1000	777	748	641	856	915	827	887	945
30 - potraviny rostlinného původu / Natural foodstuff	1198	1031	898	953	802	997	1043	990	1027	11600
31 - produkty země / Products of agriculture	601	583	380	359	343	401	333	376	366	373
32 - piva, nealko nápoje / Beers, non-alcoholic drinks	893	1156	1088	808	816	937	732	829	871	1021
33 - alkoholické nápoje / Alcoholic beverages	687	1007	906	577	545	792	599	631	621	670
34 - tabákové výrobky / Tobacco articles	417	412	228	219	170	240	227	223	213	228
35 - propagační činnost / Advertising	1881	2176	2008	2109	2035	2506	3069	3166	3096	3475
36 - finanční služby / Financial services	951	1075	758	812	632	796	1030	959	963	1121
37 - instalační služby / Installation services	1390	1484	1288	1240	1033	1149	1291	1211	1270	1469
38 - spoje / Telecommunications	655	592	431	347	452	719	1137	1025	777	957
39 - doprava / Transport	778	851	799	807	678	767	797	877	884	928
40 - zpracování materiálu / Treatment of materials	545	476	484	426	361	426	402	483	671	747
41 - výchova, zábava, sport Education, entertainment, sport	1514	1934	2040	1728	1726	2012	2269	2210	2148	2433
42 - různé služby, vědecké služby Other services, Scientific services	2257	2486	2203	2232	2008	2482	2926	2735	1655	1809
43 - služby stravovací, dočasné ubytování Services for providing food, drink	-	-	-	-	-	-	-	-	688	801
44 - lékařské, veterinární a zemědělské služby Medical, veterinary services	-	-	-	-	-	-	-	-	288	339
45 - osobní, společenské a bezpečnostní služby Personal, social services	-	-	-	-	-	-	-	-	129	123
¹⁾ neúplné názvy / Incomplete titles										

Negativně ukončená řízení o národní přihlášce ochranné známky

Negatively settled national trademark applications

	1994	1995	1996	1997	1998	1999	2000	2001	2002	2003
Zamítnutí přihlášky / Refusal of application	163	349	1153	1207	1076	899	886	975	999	873
Zastavení řízení / Suspension of procedure	579	708	1645	838	555	496	541	816	792	722
Zastavení řízení z důvodu zpětvzetí Suspension of procedure due to withdrawal	468	432	510	436	325	286	285	310	271	290
Celkem / Total	1210	1489	3308	2481	1956	1681	1712	2101	2062	1885

Výmazová řízení u ochranných známek

Cancellation procedure in trademarks

	1994	1995	1996	1997	1998	1999	2000	2001	2002	2003
Návrhy na výmaz / Cancellation proposals	140	194	142	170	149	183	361	208	219	302
Vyřízené návrhy na výmaz Settled cancellation proposals	59	132	145	160	160	209	251	277	291	239
Případy v řízení k 31. 12. Pending cases as of 31. 12.	123	185	182	192	181	155	265	196	124	187

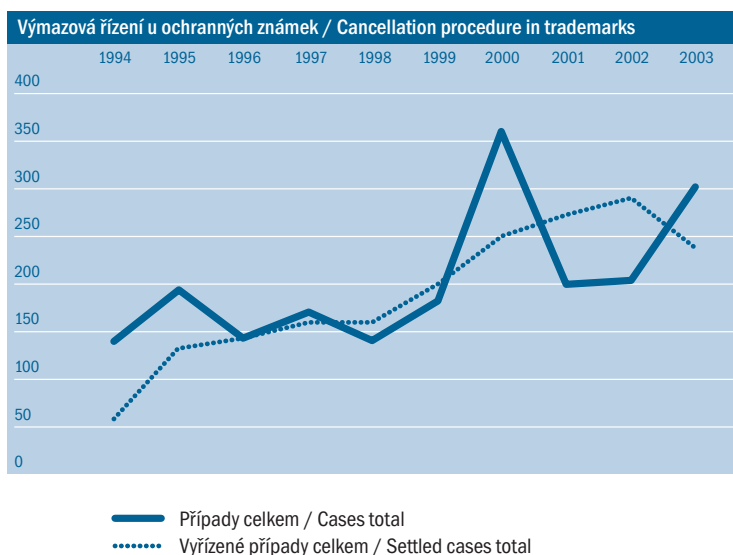

Námitková řízení u národních ochranných známek

Opposition procedure in national trademarks

	1995	1996	1997	1998	1999	2000	2001	2002	2003
Námitky / Oppositions	23	711	838	657	638	710	850	979	770
Vyřízené námitky / Settled oppositions	0	406	704	732	660	675	656	1125	865
Případy v řízení k 31. 12. / Pending cases as of 31. 12.	23	328	462	387	365	400	594	448	353

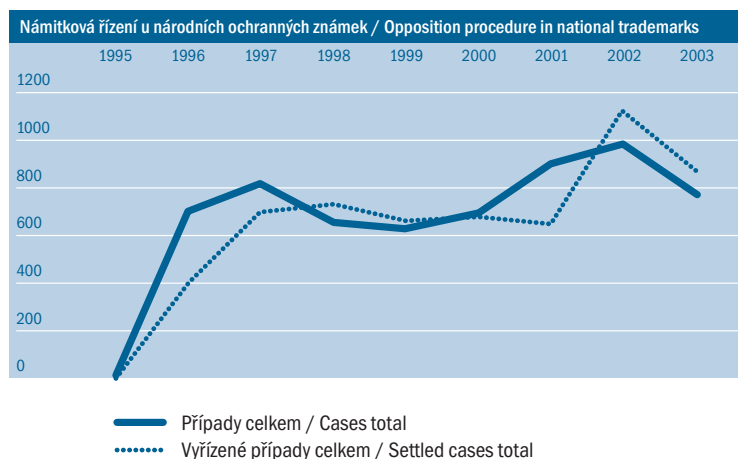

Námitková řízení u mezinárodních ochranných známek

Opposition procedure in international trademarks

	1995	1996	1997	1998	1999	2000	2001	2002	2003
Námitky / Oppositions	9	95	128	102	145	138	112	135	101
Vyřízené námitky / Settled oppositions	0	9	19	100	116	128	149	128	155

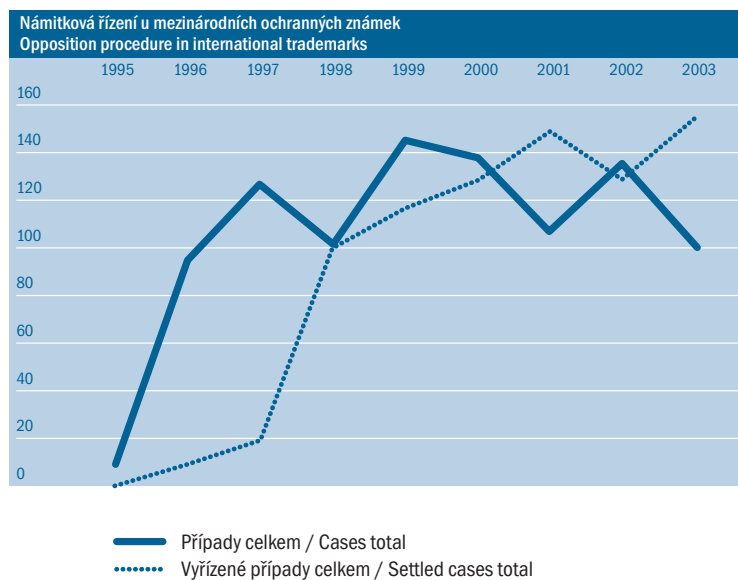

Zapsané ochranné známky

Registered trademarks

	1994	1995	1996	1997	1998	1999	2000	2001	2002	2003
Národní ochranné známky / National trademarks	7513	5331	8660	10786	8262	7325	9071	10126	10621	9585
z toho domácím přihlašovatelům thereof domestic applicants	4949	3716	6322	7926	5935	5026	6641	7132	8297	7695
z toho zahraničním přihlašovatelům thereof foreign applicants	2564	1615	2338	2860	2327	2299	2430	2994	2324	1890
Mezinárodní ochranné známky International trademarks	6265	7673	6162	6661	7768	7362	8535	8090	8667	8411
Celkem / Total	13778	13004	14822	17447	16030	14687	17606	18216	19288	17966

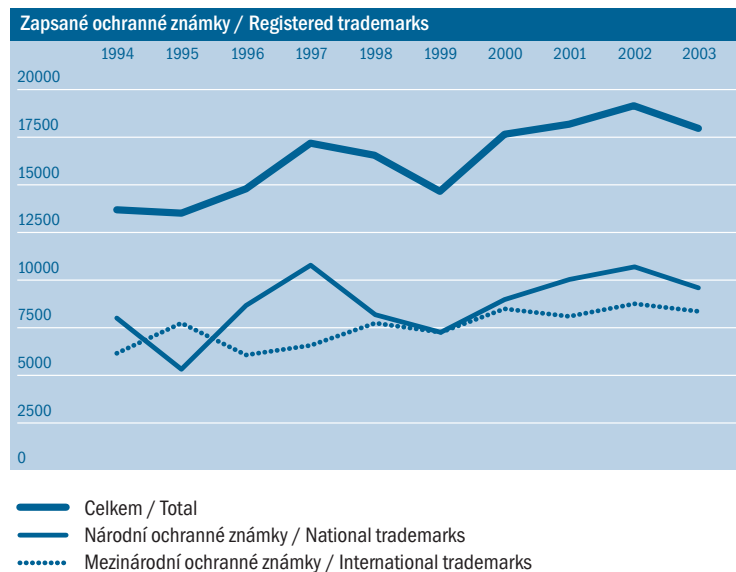

Zánik národních ochranných známek

Expiration of national trademarks

	1994	1995	1996	1997	1998	1999	2000	2001	2002	2003
Zániky / Expirations	623	435	484	523	552	204	372	851	941	917

Opravné prostředky proti rozhodnutím ve věci ochranných známek vydaným v 1. stupni řízení

Appeals against decisions issued in the 1st instance of trademark procedure

	1994	1995	1996	1997	1998	1999	2000	2001	2002	2003
Rozklady / Appeals	60	79	239	362	321	332	440	397	464	577
Řízení ukončeno / Procedure completed	39	48	106	266	381	501	501	392	419	512
Případy v řízení k 31. 12. Pending cases as of 31. 12.	48	69	202	298	238	279	218	223	268	333

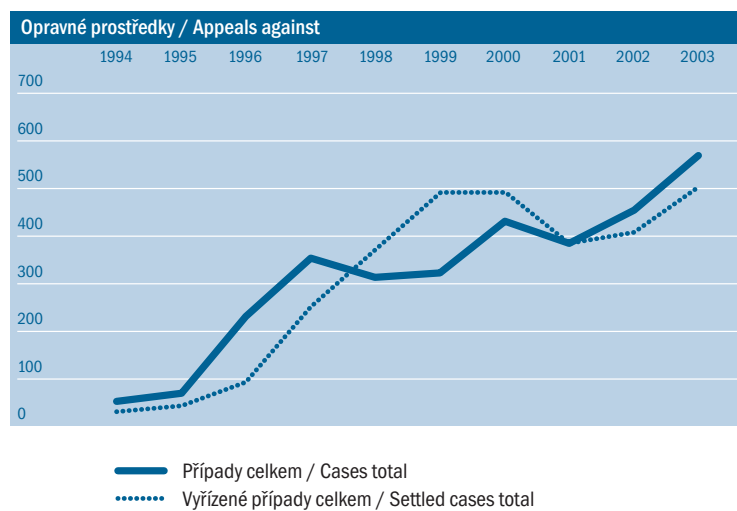

Zapsané národní ochranné známky členěné podle zemí

Registered national trademarks by countries

	1994	1995	1996	1997	1998	1999	2000	2001	2002	2003
CZ	4949	3716	6322	7926	5935	5026	6641	7132	8297	7695
AT	25	25	25	31	19	24	18	20	14	20
BE	4	7	7	9	7	18	43	25	11	11
CH	44	28	37	55	53	83	57	65	81	46
DE	184	89	127	234	175	113	156	142	131	134
DK	66	26	77	56	45	30	24	21	12	15
ES	18	6	28	22	14	22	14	30	23	15
FI	31	24	57	35	37	25	11	12	12	8
FR	31	16	47	69	48	36	49	91	55	54
GB	247	172	265	290	307	278	180	258	208	132
GR	8	4	8	6	3	6	3	8	4	7
IE	4	4	8	7	8	14	4	13	16	6
IT	25	9	12	19	20	14	19	19	20	20
JP	74	46	89	81	108	96	79	158	113	82
LU	23	3	4	17	5	4	3	11	11	5
NL	83	59	71	53	56	53	62	67	72	41
PT	4	1	2	9	1	4	3	17	0	1
SE	81	40	99	132	79	74	73	57	48	28
SK	431	215	223	230	143	170	127	190	169	128
US	920	700	929	1186	965	961	903	1524	1058	829
Ostatní/Other	261	141	223	319	234	274	602	266	266	308
Celkem/Total	7513	5331	8660	10786	8262	7325	9071	10126	10621	9585

Obnovy, převody, změny a výpisy ve věcech ochranných známek

Renewals, transfers, changes and extracts concerning trademarks

	1994	1995	1996	1997	1998	1999	2000	2001	2002	2003
Obnovy celkem / Renewals total	2577	1601	1720	1896	1953	2154	2559	3799	4503	4741
z toho národní / thereof national	851	824	835	958	753	958	1170	2492	3213	3086
z toho mezinárodní / thereof international	1726	777	885	938	1200	1196	1389	1307	1290	1655
Převody celkem / Transfers total	1379	1083	1844	1898	1733	2539	2381	2791	2684	2567
z toho národní / thereof national	952	824	1665	1687	1620	2222	2284	2586	2433	2436
z toho mezinárodní / thereof international	427	259	179	211	113	317	97	205	251	131
Změny / Changes	2624	3921	5334	4325	4970	6526	8699	11401	10503	11018
Výpisy / Extracts	170	453	4298	5985	5562	4918	5039	6427	6259	5970

Ochranné známky platné k 31. 12. 2003 podle sídla majitele

Valid trademarks as of 31.12.2003 by holder's residence

	Národní ochranné známky National trademarks	Mezinárodní ochranné známky International trademarks
CZ	63000	0
AT	291	6483
BE	167	0
CH	989	13690
DE	1732	29904
DK	462	498
ES	211	3856
FI	310	467
FR	593	18240
GB	3225	1207
GR	68	22
IE	148	18
IT	214	11017
JP	1561	193
LU	125	0
NL	793	0
PT	36	263
SE	860	603
SK	2248	720
US	12283	0
Ostatní / Other	2618	33475
Celkem / Total	91934	120656

Další informace

Further information

Příhlášky národních ochranných známek v řízení k 31. 12. 2003 Pending national trademark applications as of 31. 12. 2003	4968
Průměrný počet tříd na jednu národní přihlášku ochranné známky v roce 2003 Average number of classes for one national trademark application in 2003	3,235
Licenční smlouvy zapsané do rejstříku ochranných známek v roce 2003 Licence agreements registered in the trademark register in 2003	375

Poplatky za národní ochranné známky v Kč v roce 2003

Fees for national trademarks in CZK in 2003

2003

Přihlašovací poplatky / Applications fees	44 943 000,00
Poplatky za obnovu / Renewal fees	11 135 000,00
Poplatky za vydání osvědčení o zápisu / Fees for registration certificate issue	5 400 300,00
Ostatní poplatky / Other fees	8 160 500,00
Celkem / Total	69 638 800,00

Přihlášky označení původu

Appeallation of origin applications

	1994	1995	1996	1997	1998	1999	2000	2001	2002	2003
Přihlášky národní / National applications	12	4	1	0	6	2	4	6	13	9
Přihlášky mezinárodní / International applications	0	6	2	0	96	1	1	4	0	4

Další informace

Further information

Označení původu platná na území České republiky Appeallation of origin valid on the territory of the Czech Republic	936
z toho národní zápis / thereof national registration	195
z toho mezinárodní zápis podle Lisabonské dohody na ochranu označení původu a o jejich mezinárodním zápisu thereof international registration according to the Lisbon Agreement	741
Označení původu zapsaná podle Lisabonské dohody na ochranu označení původu a o jejich mezinárodním zápisu přihlašovatelů z České republiky / Appeallations of origin registred according to the Lisbon Agreement by applicants from the Czech Republic	73
Přihlášky označení původu v řízení k 31. 12. 2003 / Pending appeallatin of origin applications as of 31. 12. 2003	7

Sporná řízení celkem

Dispute procedures total

	1994	1995	1996	1997	1998	1999	2000	2001	2002	2003
Návrhy celkem / Proposals total	184	286	912	891	882	906	1181	1131	1257	1173
Ukončené případy celkem / Completed cases total	99	176	617	927	971	962	1014	1111	1513	1173
Případy v řízení k 31. 12. celkem Pending cases total as of 31. 12.	158	274	569	703	614	564	731	751	495	495

Opravné prostředky celkem

Appeals total

	1994	1995	1996	1997	1998	1999	2000	2001	2002	2003
Rozklady celkem / Appeals total	104	137	296	426	381	386	506	467	538	664
Řízení ukončeno celkem Completed appeal procedure total	89	115	152	327	418	578	562	461	479	583
Případy v řízení k 31. 12. celkem Pending cases as of 31. 12. total	54	76	220	319	282	299	243	249	308	389

Aktivity Úřadu v oblasti patentových a známkových informací

Office activities in the area of patent and trademark information

Rok / Year	1995	1996	1997	1998	1999	2000	2001	2002	2003
Celkový počet patentových spisů došlých do Úřadu Total number of patent documents reached the Office	906 738	905 002	925 336	805 063	1148 162	1009 331	1176 519	1126312	1158537
Návštěvnost veřejné studovny Number of visitors of the public reading room	7 234	7 879	7 336	7 685	10 013	7 942	6 625	6269	5900
Počet vypůjčených svazků ve veřejné studovně Number of volumes lent in the public reading room	43 817	50 023	46 847	37 850	39 404	30 818	28 880	24 772	20 686
Počet vypůjčených CD-ROMů ve veřejné studovně Number of CD-ROMs lent in the public reading room	2 445	3 231	5 145	4 656	4 910	4 358	4 700	4 186	4661
Počet kopií zhotovených ve veřejné studovně Number of copies made in the public reading room	217 445	211 893	187 942	179 557	183 488	184 242	178 399	158 989	134 791
Počet rešerší Number of searches	4 127	5 437	5 309	6 577	9 615	8 201	6 852	5 484	5 181
Tematické / Thematic	168	267	349	347	314	331	348	214	197
Firemní (zahraniční) Firms (foreign)	548	585	532	775	641	542	497	389	346
Firemní (tuzemské) Firms (domestic)	1 142	1 662	1 402	1 889	1 475	1 351	1 156	862	750
Analogy-patentové rodiny Patent Families	286	297	198	216	203	178	195	156	151
Právní stav (zahraniční) Legal Status (foreign)	201	357	265	244	218	202	204	147	165
Právní stav (tuzemský) Legal status (domestic)	1 295	1 179	929	968	1 261	1 857	1 520	1 221	1 173
Na ochranné známky Trademarks	487	1 090	1 634	2 138	5 503	3 740	2 932	2 495	2 399
Počet kopií patentových spisů rozesílaných na základě písemné objednávky / Number of copies of patent documents dispatched to written order	10 723	8 811	11 866	12 023	12 565	11 338	10 673	8 301	6 134
Knižní přírůstky Number of book acquisitions	550	610	618	475	320	365	343	320	86
Tvorba databáze nepatentové literatury / Creation of the non-patent literature database	2 172	3 870	4 450	2 200	2 145	3 250	3 458	2825	306
Počet odebíraných titulů časopisů / Number of received periodical titles	287	275	276	246	237	234	230	226	176
Vypůjčeno časopisů Lent periodicals	3 500	3 800	3 450	3 075	3 150	3 280	3 050	3 010	2 990
Vypůjčeno knih / Lent books	1 200	1 650	1 820	1 520	1 610	1 840	1 790	1 820	1 740

Využívání internetových stránek Úřadu Usage of Office's Internet Site

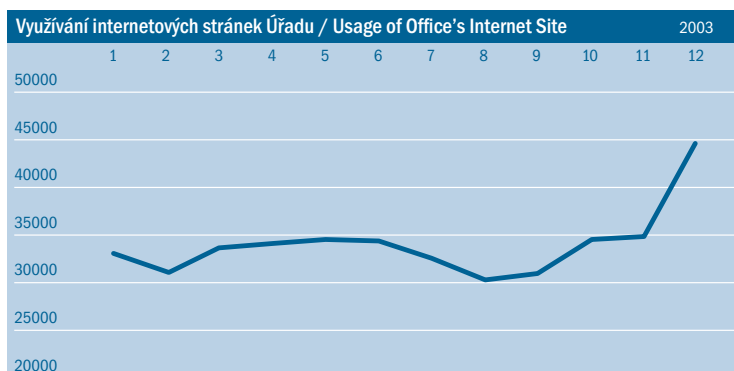

Spolupráce v otázkách sporů a porušování průmyslových práv Cooperation in the matters of disputes and infringement of industrial property rights

	Případů v roce 2001/ Cases in 2001	Případů v roce 2002/ Cases in 2002	Případů v roce 2003 Cases in 2003
Policie / Police	161	131	140
Soudy / Courts	30	33	12
Exekutorské úřady / Distraîner Offices	8	31	23
Finanční úřady / Financial Offices	14	13	13
Celní úřady / Customer Offices	5	3	5
Ostatní orgány státní správy Other state administration bodies	3	8	15
Nestátní organizace a subjekty Non state organizations	18	14	17
Konkursy / Bankruptcies	72	88	73
Helpdesk	85	247	214
Celkem / Total	396	568	512

Příjmy (v mil. Kč)

Income (mil. CZK)

	1994	1995	1996	1997	1998	1999	2000	2001	2002	2003
Příjmy z odborné činnosti Income from expert activities	25,12	7,1	28,2	22,5	24,4	26	24	26,7	47,4	79,3
Jiné příjmy / Other income	1,6	2	1,5	6,7	0,6	38,7	1,7	2,2	2,8	2,2
Správní poplatky / Administrative fees	71	89,9	99,2	107,7	120,7	134	145,8	161,8	145,7	117,9
Celkem / Total	97,7	119	128,9	136,9	145,7	196,9	171,5	190,7	195,9	199,4

Poznámky: Celkové příjmy zahrnují i správní poplatky za řízení před Úřadem, které jsou přímo převáděny na zvláštní účet státního rozpočtu.
Notes: Total income includes also administrative fees for procedure before the Office which are directly transferred to special account of state budget.

Výdaje (v mil. Kč)

Expense (mil. CZK)

	1994	1995	1996	1997	1998	1999	2000	2001	2002	2003
Investiční výdaje, v tom / Investment cost, thereof	7	6,5	14,7	10,9	11,9	20,7	10	28,9	15,3	16,3
Výpočetní technika / Computer technology	4,9	3	12,1	9	10,3	15,9	6,9	14,4	3,6	3,5
Neinvestiční výdaje, v tom Non-investment cost, thereof	74,1	84,9	91,3	91,8	95	98,5	103	111,2	120,4	127,4
Platové prostředky, pojistné a fond kulturních a sociálních potřeb / Payroll, insurance and fund of cultural and social needs	46,1	52,1	58,3	62,2	62,2	70,4	71,8	78,6	84,8	91,8
Provoz a odborná činnost Operation and expert activities	28	32,8	33	29,6	32,8	28,1	31,2	32,6	35,6	35,7
Celkem / Total	81,1	91,4	106	102,7	106,9	119,2	113	140,1	135,7	143,7

Poznámky: Výdaje vynaložené na přestavbu sídla Úřadu v letech 1993 - 1995 nejsou zahrnuty.
Notes: Expense expended to reconstruction of the Office seat in 1993 - 1995 are not included.

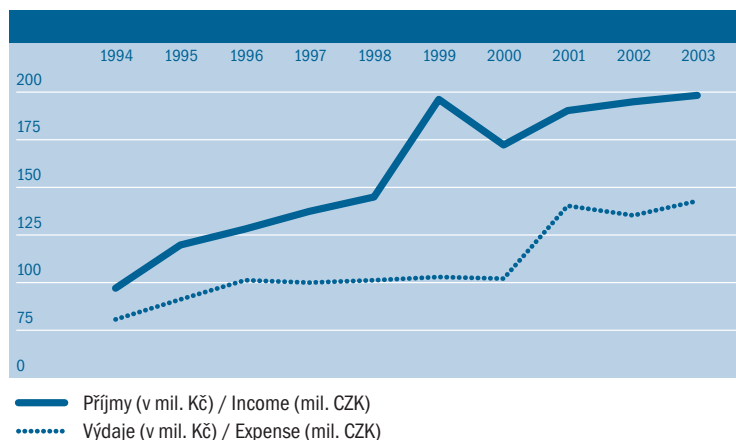

Řízení o přihlášce vynálezu

Patent application procedure

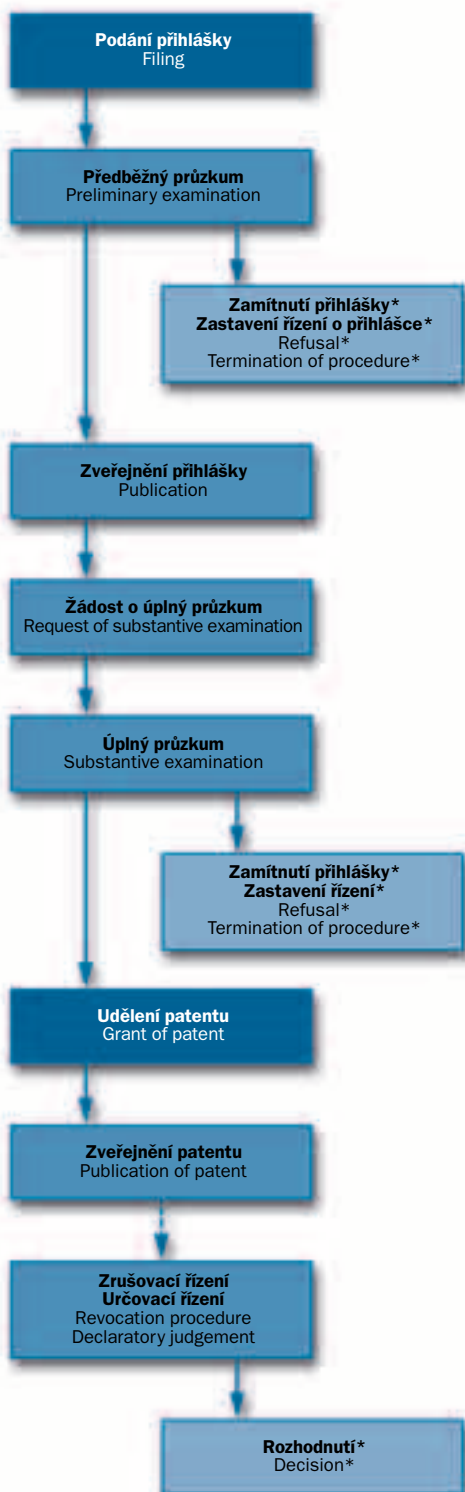

* Možnost podat rozklad
* Decision may be appealed

Řízení o přihlášce užitého vzoru

Utility model application procedure



* Možnost podat rozklad
* Decision may be appealed

Řízení o přihlášce průmyslového vzoru Industrial design application procedure

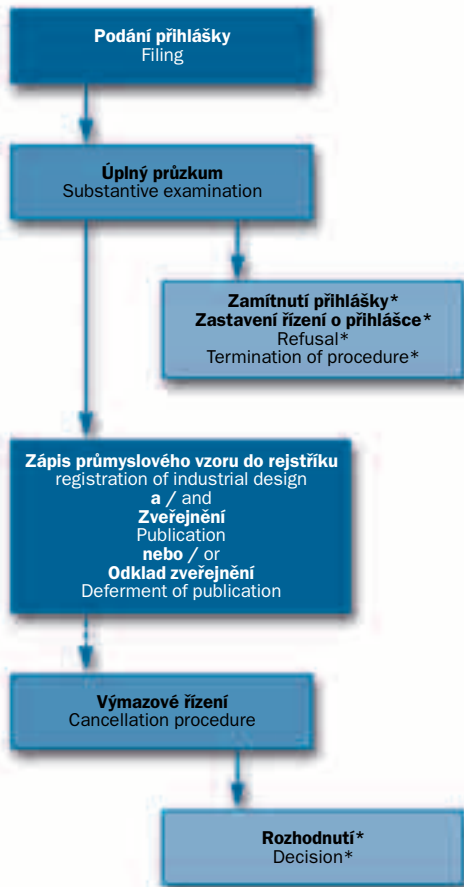

* Možnost podat rozklad
* Decision may be appealed

Řízení o přihlášce ochranné známky Trademark application procedure

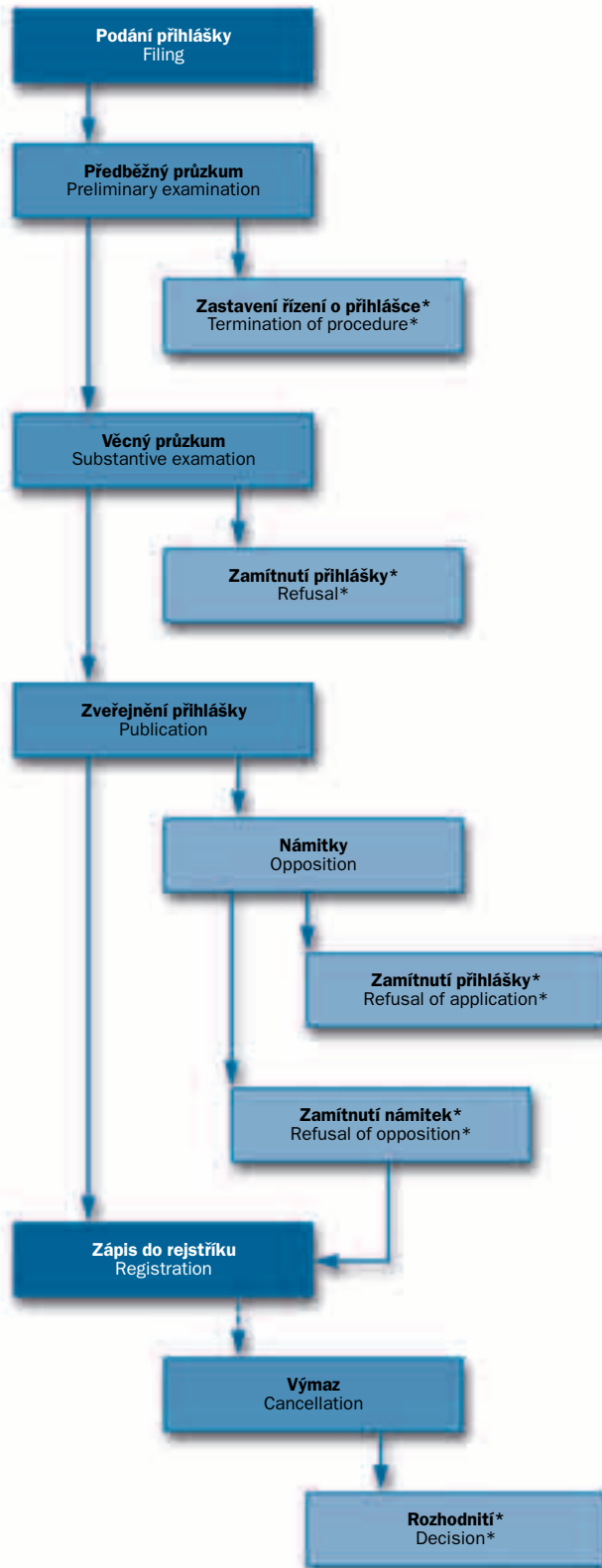

* Možnost podat rozklad
* Decision may be appealed

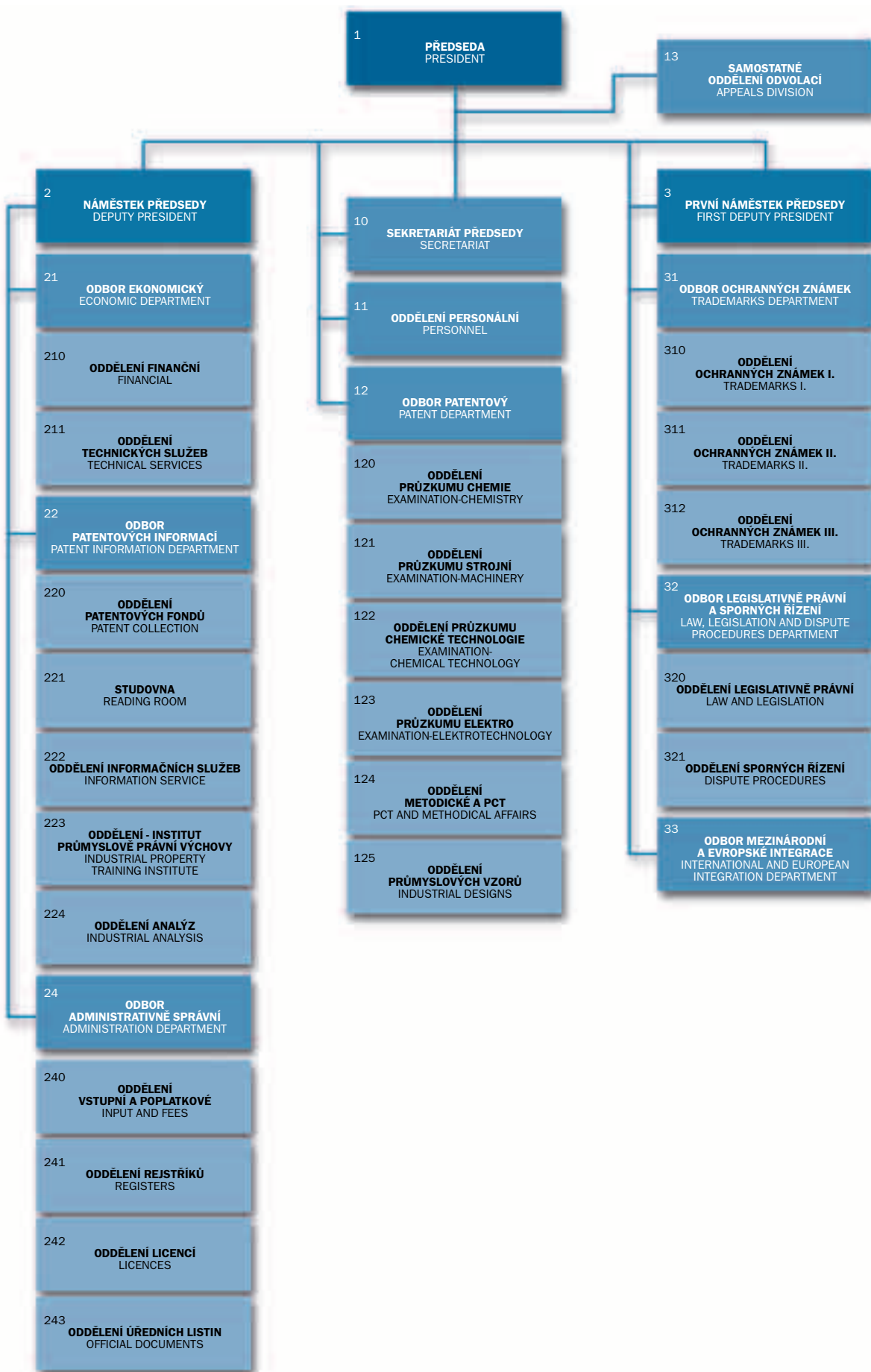



Úřad průmyslového vlastnictví České republiky
Industrial Property Office of the Czech Republic
Antonína Čermáka 2a, 160 68 Praha 6
tel.: +420 220 383 111, fax: +420 224 324 718
<http://www.upv.cz>, e-mail: posta@upv.cz

Grafická úprava: Tomáš Kolátor, TK design
Litografie a tisk: AMOS Ostrava
Čs. legií 8, 702 00 Ostrava
tel.: +420 596 121 947, fax: +420 596 121 945